

Strategia Integrată de Dezvoltare Urbană
a Zonei Urbane Funcționale Suceava
2021-2030



CUPRINS

SECȚIUNEA 1: CONTEXT STRATEGIC	1
1.1. ROLUL STRATEGIEI INTEGRATE DE DEZVOLTARE URBANĂ	1
1.2. CONCEPTE CHEIE ȘI TENDINȚE INTERNAȚIONALE, REGIONALE ȘI LOCALE	3
1.3. STRATEGII RELEVANTE LA NIVEL NAȚIONAL, REGIONAL ȘI LOCAL	8
1.3.1 Strategii relevante la nivel național	8
1.3.2 Propunerile de arhitectură pentru Programele Operaționale 2021-2027.....	10
1.3.3 Strategii relevante la nivel regional	11
1.3.4 Contextul la nivelul județului Suceava	12
1.3.5 Strategii relevante la nivel local	13
1.4. PROCESUL DE CONSULTARE ȘI IMPLICARE A FACTORILOR INTERESAȚI	14
SECȚIUNEA 2: ANALIZA SITUAȚIEI ACTUALE ȘI CONTEXTUL URBAN	27
2.0 UNITATEA SPATIALĂ DE ANALIZĂ	27
2.1 PROFIL SOCIO-DEMOGRAFIC	32
2.1.1 Structura demografică	32
2.1.2 Mișcarea naturală și migratorie a populației	45
2.1.3 Zone dezavantajate din punct de vedere socio-economic și incluziune socială.....	74
2.2 PROFIL ECONOMIC	80
2.2.1 Context economic național, regional și județean	80
2.2.1.1 Analiza principalilor indicatori macroeconomici naționali	80
2.2.1.2 Transformarea economiei românești	85
2.2.1.3 Investițiile străine directe	89
2.2.2 Mediul și dinamica antreprenorială.....	96
2.2.3 Atragerea de investiții, servicii și infrastructura suport pentru afaceri și inovare	110
2.2.3.1 Atragerea de investiții în zona urbană funcțională Suceava.....	110
2.2.3.2 Opinia locuitorilor din Municipiul Suceava cu privire la investiții.....	112
2.2.3.3 Soluții pentru promovarea, facilitarea și extinderea investițiilor private.....	116
2.2.3.4 Serviciile și infrastructura de suport pentru afaceri și inovare	120
2.2.3.4.1 Parcuri industriale	120
2.2.3.4.2 Clustere și poli de competitivitate	124
2.2.4 Motoare economice și potențial de specializare	125
2.2.4.1 Contribuția zonelor urbane funcționale la dezvoltarea economică	125
2.2.4.2 Principalele motoare economice la nivelul zonei urbane Suceava.....	128
2.2.4.2.1 Competitivitate și atractivitate – analiză comparativă	131
2.2.4.2.2 Manufacturare competitivă. Analiza costurilor de producție.....	134
2.2.4.2.3 Sectorul agroalimentar și industria lemnului.....	141
2.2.4.2.4 Sectorul turistic	143
2.2.4.2.5 Importuri și exporturi.....	161
2.2.4.2.6 Salariați și câștig salarial.....	164
2.2.5 Cercetare-dezvoltare-inovare	169
2.2.5.1 Cheltuieli de cercetare-dezvoltare.....	169
2.2.5.2 Salariați în activitatea de cercetare-dezvoltare	171

2.2.5.3	Unități de cercetare-dezvoltare	174
2.2.5.4	Inovare	180
2.2.6	Piața forței de muncă.....	183
2.2.6.1	Migrație și navetism.....	183
2.2.6.2	Ocupare.....	190
2.2.6.3	Dezavantajare pe ocupare și capital uman	203
2.2.6.4	Absolvenți de învățământ superior.....	204
2.2.6.5	Disponibilitatea locurilor de muncă.....	205
2.2.6.6	Calitatea locurilor de muncă.....	208
2.2.7	Analiza diagnostic: concluzii, provocări, tendințe și recomandări.....	210
2.3	PROFILUL SPAȚIAL ȘI FUNCȚIONAL.....	222
2.3.1	Relațiile teritoriale și funcționale din ZUF și ZM suceava	222
2.3.2	Identificarea dinamicilor spațiale și a zonelor de dezvoltare	231
2.3.2.1	Importanța monitorizării dinamicilor spațiale	231
2.3.2.2	Dinamicile spațiale: analiza statistică	233
2.3.2.3	Dinamicile spațiale: principalele zone de expansiune	242
2.3.3	Locuirea la nivelul zonei urbane funcționale suceava	248
2.3.3.1	Locuirea în România în raport cu contextul European	248
2.3.3.2	Dinamica locuirii: contextul național, regional și local	249
2.3.3.3	Dinamica locuirii: Zona urbană funcțională Suceava	251
2.3.3.4	Calitatea locuințelor: gradul de aglomerare	253
2.3.4	Analiza diagnostic: concluzii, provocări, tendințe și recomandări.....	257
2.4	REGENERAREA URBANĂ.....	260
2.4.1	Importanța regenerării urbane integrate în dezvoltarea durabilă a orașelor	260
2.4.2	Valul renovării – reabilitarea clădirilor conform principiilor sustenabilității.....	264
2.4.3	Metodologie.....	265
2.4.3.1	Abordarea regenerării spațiilor publice reprezentative	266
2.4.3.2	Abordarea regenerării cartierelor.....	267
2.4.4	Regenerarea urbană a spațiilor publice reprezentative	269
2.4.4.1	Bune practici de reabilitare a spațiului public	269
2.4.4.2	Regenerarea spațiilor verzi și valorificarea cadrului natural	272
2.4.4.3	Regenerarea spațiilor liniare – principalele coridoarele de mobilitate	280
2.4.4.4	Regenerarea zonei centrale și a zonelor construite protejate	286
2.4.4.5	Regenerarea patrimoniului construit.....	295
2.4.5	Regenerarea urbană integrată a cartierelor	298
2.4.5.1	Analiza atractivității cartierelor din Municipiul Suceava și zona sa periurbană	298
2.4.5.2	Bune practici de regenerare a spațiului public în cartierele de locuințe colective.....	304
2.4.5.3	Oportunități de regenerare în cartierele de locuințe colective.....	308
2.4.5.3.1	Cartierul Mărășești.....	309
2.4.5.3.2	Cartierul Zamca	313
2.4.5.3.3	Cartierul George Enescu	316
2.4.5.3.4	Cartierul Obcini	319
2.4.5.3.5	Cartierul Areni.....	322

2.4.5.3.6	Cartierul Burdujeni – Zona Cuza Vodă	324
2.4.6	Analiza diagnostic: concluzii, provocări, tendințe și recomandări.....	327
2.5	INFRASTRUCTURA DE TRANSPORT SI MOBILITATE.....	331
2.5.1	Conectare la coridoarele majore de transport existente și propuse	339
2.5.2	Accesibilitate rutieră	341
2.5.3	Starea drumurilor	346
2.5.4	Parcare	358
2.5.5	Accesibilitate ferată	363
2.5.6	Accesibilitate aeriană	367
2.5.7	Infrastructura pentru deplasări nemotorizate.....	371
2.5.8	Transportul în comun.....	399
2.5.9	Transport intermodal	421
2.5.10	Siguranța în trafic.....	423
2.5.11	Transportul de mărfuri.....	429
2.5.12	Analiza diagnostic: concluzii, provocări, tendințe și recomandări.....	434
2.6	ECHIPARE TEHNICO-EDILITARA	440
2.6.1	Alimentarea cu apă potabilă.....	441
2.6.1.1	Infrastructura existentă de alimentare cu apă	442
2.6.1.2	Grad de acoperire al serviciului	445
2.6.1.3	Operare și întreținere	449
2.6.1.4	Calitatea apei potabile	455
2.6.1.5	Tarife	457
2.6.2	Rețeaua de canalizare	458
2.6.2.1	Infrastructura existentă de apă uzată.....	458
2.6.2.2	Grad de acoperire al serviciului	459
2.6.2.3	Operare și întreținere	461
2.6.2.4	Concentrații din apă uzată	463
2.6.2.5	Tarife	464
2.6.3	Managementul deșeurilor	464
2.6.3.1	Infrastructura existentă de salubritate.....	466
2.6.3.2	Grad de acoperire al serviciului	466
2.6.3.3	Proiecte în implementare	467
2.6.3.4	Generarea și gestionarea deșeurilor municipale	470
2.6.3.5	Generarea și gestionarea deșeurilor industriale.....	474
2.6.3.6	Deșeuri de echipamente electrice și electronice (DEEE)	475
2.6.3.7	Deșeuri de ambalaje	476
2.6.4	Infrastructura de producere, transport și distribuție a energiei electrice, termice și gaze naturale	478
2.6.4.1	Infrastructura existentă de energie electrică.....	478
2.6.4.2	Alimentare cu energie termică	480
2.6.4.3	Rețeaua de alimentare cu gaze naturale	485
2.6.5	Iluminatul public	489
2.6.5.1	Infrastructura existentă a sistemului de iluminat.....	489

2.6.5.2	Gestiunea sistemului de iluminat	489
2.6.5.3	Proiecte de modernizare a sistemului de iluminat	489
2.6.6	Infrastructura de telecomunicații și telefonie	491
2.6.6.1	Telefonie fixă.....	492
2.6.6.2	Telefonie mobilă	493
2.6.6.3	Conexiuni internet și puncte Wi-fi	493
2.6.7	Analiza diagnostic: concluzii, provocări, tendințe și recomandări.....	498
2.7	SERVICIILE PUBLICE	500
2.7.1	Infrastructura și serviciile de educație.....	500
2.7.1.1	Învățământ preuniversitar	504
2.7.1.1.1	Rețelele școlare.....	506
2.7.1.1.2	Învățământ primar și gimnazial.....	507
2.7.1.1.3	Învățământ liceal și profesional	512
2.7.1.1.4	Învățământ postliceal.....	519
2.7.1.1.5	Rata de absolvire a liceului și promovare bacalaureat	521
2.7.1.1.6	Sistemul de învățământ privat	523
2.7.1.1.7	Centrul Județean de Resurse și de Asistență Educațională	524
2.7.1.2	Învățământ universitar	524
2.7.1.2.1	Universitatea „Ștefan cel Mare” din Suceava	526
2.7.1.3	Probleme identificate.....	529
2.7.2	Infrastructura și serviciile de sănătate.....	531
2.7.2.1	Sistemul de sănătate național.....	531
2.7.2.2	Satisfacția cetățenilor față de serviciile de sănătate în Suceava	533
2.7.2.3	Distribuția unităților medicale	533
2.7.2.4	Situația paturilor	537
2.7.2.5	Date despre cadrele medicale	538
2.7.2.6	Cabinete medicale de familie.....	542
2.7.2.7	Cabinete medicale stomatologice.....	545
2.7.2.8	Prioritizarea infrastructurii de sănătate, la nivelul județului Suceava.....	550
2.7.2.9	Concluzii infrastructura de sănătate și serviciile medicale	551
2.7.3	Infrastructura și serviciile de asistență socială	552
2.7.3.1	Infrastructura serviciilor sociale.....	552
2.7.3.2	Cheltuielile de asistență socială raportate în execuțiile bugetare ale municipiului Suceava în intervalul 2007-2018 și cheltuieli pentru asistență socială per locuitor în ZUF Suceava în funcție de categoriile de servicii furnizate	561
2.7.3.3	Concluzii infrastructura și serviciile de asistență socială	570
2.7.4	Infrastructura și serviciile pentru sport și agrement	572
2.7.4.1	Infrastructura sportivă	575
2.7.4.2	Organizații și evenimente sportive	578
2.7.4.3	Factori care influențează nivelul de activitate fizică în Suceava	578
2.7.4.4	Mulțumirea față de facilitățile sportive din oraș	580
2.7.4.5	Mulțumirea față de siguranța în spațiile publice din oraș	581
2.7.4.6	Mulțumirea față de siguranța în cartiere.....	582

2.7.4.7	Mulumirea fata de spatiile verzi	583
2.7.4.8	Mulumirea față de calitatea aerului	584
2.7.4.9	Mulumirea față de curățenia din oraș	585
2.7.5	Infrastructura și serviciile culturale.....	586
2.7.5.1	Cheltuieli bugetare pentru cultură	593
2.7.5.2	Patrimoniul Cultural	595
2.7.5.3	Facilități culturale.....	598
2.7.5.4	Impactul pandemiei Covid-19 asupra sectorului cultural	600
2.7.6	Infrastructura și serviciile pentru tineret	600
2.7.6.1	Fundația Județeană pentru Tineret Suceava	603
2.7.6.2	Nevoile tinerilor din Suceava	604
2.7.6.3	Evenimente culturale pentru tineri.....	604
2.7.7	Analiza diagnostic: concluzii, provocări, tendințe și recomandări.....	605
2.8	MEDIU SI SCHIMBARI CLIMATICE	610
2.8.1	Caracterizarea capitalului natural.....	612
2.8.2	Rezervații naturale și arii protejate.....	613
2.8.2.1	Arii naturale protejate	613
2.8.2.2	Spații verzi urbane	617
2.8.3	Calitatea factorilor de mediu și poluarea urbană (apă, aer, sol)	622
2.8.3.1	Calitatea și poluarea corpurilor de apă.....	623
2.8.3.2	Calitatea și poluarea aerului	624
2.8.3.2.1	Concentrația de particule în suspensie din aer (PM10).....	627
2.8.3.2.2	Concentrația de ozon troposferic (O3)	630
2.8.3.2.3	Concentrația de plumb în atmosferă (Pb).....	632
2.8.3.2.4	Concentrația de monoxid de carbon (CO)	633
2.8.3.2.5	Concentrația de dioxid de sulf (SO2)	635
2.8.3.2.6	Concentrația de dioxid de azot (NO2).....	637
2.8.3.2.7	Indicatorul specific de calitate a aerului	639
2.8.3.2.8	Pondere depășirii concentrațiilor maxime admise	640
2.8.3.2.9	Surse principale de poluare a aerului	643
2.8.3.3	Calitatea și poluarea solului	643
2.8.3.4	Calitatea vieții și poluarea fonică	644
2.8.4	Schimbări climatice și riscuri de mediu.....	646
2.8.4.1	Schimbări climatice	646
2.8.4.1.1	Media anuală a temperaturii aerului	647
2.8.4.1.2	Media anuală a cantității de precipitații atmosferice	648
2.8.4.1.3	Insulele de căldură urbană.....	648
2.8.4.2	Cum contribuie Suceava la schimbările climatice.....	654
2.8.4.2.1	Emisii CO ₂	654
2.8.4.2.2	Eficientizarea energetică.....	658
2.8.4.2.3	Surse regenerabile de energie	660
2.8.4.3	Riscurile naturale și antropice.....	663
2.8.4.3.1	Hidrografia și riscul la inundații.....	664

2.8.4.3.2	Riscul alunecărilor de teren	665
2.8.4.3.3	Riscul seismic.....	666
2.8.4.3.4	Riscul Seveso	668
2.8.5	Analiza diagnostic: concluzii, provocări, tendințe și recomandări.....	670
2.9	PROFIL SI CAPACITATE ADMINISTRATIVĂ.....	674
2.9.1	Administrația publică locală și structurile asociative existente.....	674
2.9.1.1	Primăria UAT-urilor componente ZUF Suceava	674
2.9.2	Bugete locale (execuție bugetară, bugete operaționale, fonduri atrase)	679
2.9.2.1	Introducere	679
2.9.2.2	Execuție bugetară - venituri.....	679
2.9.2.3	Execuție bugetară - cheltuieli	680
2.9.2.4	Veniturile bugetare pentru Municipiul Suceava	682
2.9.2.5	Cheltuielile bugetare pentru Municipiul Suceava.....	692
2.9.3	Investiții.....	702
2.9.4	Resurse umane și materiale.....	707
2.9.4.1	Resurse umane.....	707
2.9.4.2	Resurse materiale	710
2.9.5	Servicii publice digitale și relația cu cetățenii	712
2.9.5.1	Performanțele digitale ale României la nivelul Uniunii Europene.....	713
2.9.5.2	Acțiuni de digitalizare la nivel național	716
2.9.5.3	Governanță participativă și responsabilizare: măsuri concrete propuse de către Secretariatul General	717
2.9.5.4	Autoritatea care standardizează și uniformizează digitalizarea administrației publice în România 717	
2.9.5.5	Analiza guvernării electronice în Suceava.....	718
2.9.6	Analiza diagnostic: concluzii, provocări, tendințe și recomandări.....	736
2.10	SMART CITY.....	753
2.10.1	Context local – Smart City suceava	753
2.10.2	Cadru teoretic	756
2.10.3	Cadru instituțional pentru orașele inteligente în România.....	772
2.10.4	Orașele inteligente în perioada de programare 2021-2027	777
2.10.5	Meniu de intervenții Smart City.....	784
2.10.6	Mediu inteligent.....	790
2.10.7	Mod de viață inteligent.....	793
2.10.8	Proiecte Smart City care pot fi implementate la nivelul ZUF suceava	797
2.10.9	Anexe – Intervenții Smart City	801
2.11	ANALIZA SWOT: ZONA URBANĂ FUNCȚIONALĂ SUCEAVA.....	820
2.11.1	Profil socio-demografic	820
2.11.1.1	Structura demografică	820
2.11.1.2	Mișcarea naturală și migratorie a populației	821
2.11.1.3	Zone dezavantajate din punct de vedere socio-economic și incluziune social.....	822
2.11.2	Profil economic	824
2.11.2.1	Context economic național, regional și județean	824

2.11.2.2	Profilul economic	824
2.11.2.3	Mediul și dinamica antreprenorială	826
2.11.2.4	Motoare economice și potențial de specializare	827
2.11.2.5	Atragerea de investiții, servicii și infrastructura suport pentru afaceri și inovare	828
2.11.2.6	Cercetare-dezvoltare-inovare	829
2.11.2.7	Piața forței de muncă	830
2.11.3	Profil spațial și funcțional	832
2.11.3.1	Dinamicile spațiale și principalele zone de dezvoltare	832
2.11.3.2	Dinamica locuirii și calitatea fondului locativ	833
2.11.3.3	Regenerarea spațiului public și a resurselor de patrimoniu antropoc și natural.....	834
2.11.4	Infrastructura de transport și mobilitate	837
2.11.4.1	Conectare la coridoarele majore de transport existente și propuse	837
2.11.4.2	Accesibilitate rutieră	837
2.11.4.3	Starea Drumurilor	839
2.11.4.4	Parcare	840
2.11.4.5	Accesibilitate ferată	841
2.11.4.6	Accesibilitate aeriană	842
2.11.4.7	Infrastructura pentru deplasări nemotorizate	843
2.11.4.8	Transportul în comun.....	846
2.11.4.9	Transport intermodal.....	848
2.11.4.10	Siguranța în trafic.....	848
2.11.4.11	Transportul de mărfuri.....	850
2.11.5	Echiparea tehnico-edilitară	852
2.11.5.1	Alimentarea cu apă potabilă și rețeaua de canalizare	852
2.11.5.2	Managementul deșeurilor	853
2.11.5.3	Infrastructura de producere, transport și distribuție a energiei electrice, termice și gaze naturale.....	854
2.11.5.4	Iluminatul public	854
2.11.5.5	Infrastructura de telecomunicații și telefonie	855
2.11.6	Servicii publice	857
2.11.6.1	Infrastructura și serviciile de educație.....	857
2.11.6.2	Infrastructura de sănătate și serviciile medicale	860
2.11.6.3	Infrastructura și serviciile de asistență socială	862
2.11.6.4	Infrastructura și serviciile culturale.....	864
2.11.6.5	Infrastructura și serviciile pentru tineret.....	866
2.11.6.6	Infrastructura și serviciile pentru sport și agrement	867
2.11.7	Mediu și schimbări climatice.....	869
2.11.7.1	Caracterizarea capitalului natural.....	869
2.11.7.2	Rezervații naturale și arii protejate.....	870
2.11.7.3	Calitatea factorilor de mediu și poluarea (apă, aer, sol).....	870
2.11.7.4	Schimbări climatice și riscuri de mediu.....	871
2.11.8	Profil și capacitate administrativă.....	873

2.11.8.1	Administrația publică locală și structurile asociative existente. Bugete locale (execuție bugetară, bugete operaționale, fonduri atrase)	873
2.11.8.2	Resurse umane și materiale	873
2.11.8.3	Servicii publice digitale și relația cu cetățenii	874
SECȚIUNEA 3: VIZIUNEA ȘI OBIECTIVELE DE DEZVOLTARE		876
3.1.	FUNDAMENTAREA FORMULĂRII VIZIUNII ȘI OBIECTIVELOR STRATEGICE	876
3.1.1	Principii de planificare integrată	880
3.1.2	Concept de dezvoltare spațială	884
3.1.3	Aspecte cheie în formularea obiectivelor de dezvoltare	887
3.1.4	Stadiul implementării documentațiilor existente	889
3.2	VIZIUNEA 2030	890
3.3	OBIECTIVE STRATEGICE ȘI SPECIFICE DE DEZVOLTARE	892
SECȚIUNEA 4: PORTOFOLIUL DE PROIECTE		904
4.1.	Lista lungă de idei de proiecte	904
4.2.	LISTA DE PROIECTE AFERENTĂ SIDU ZUF SUCEAVA 2021-2030	905
SECȚIUNEA 5: IMPLEMENTAREA, MONITORIZAREA ȘI EVALUAREA STRATEGIEI		913
5.1.	RESPONSABILITĂȚILE ȘI PLANUL DE ACȚIUNE PENTRU IMPLEMENTAREA STRATEGIEI ..	913
5.2	SISTEMUL DE MONITORIZARE ȘI EVALUARE	921
5.3	MANAGEMENTUL RISCURILOR	934
5.3.1	Managementul riscurilor sociale	934
5.3.2	Managementul riscurilor de mediu	936
5.3.3	Managementul riscurilor economice	937
5.3.4	Managementul riscurilor ce țin de patrimoniul construit	938
5.3.5	Managementul riscurilor ce țin de capacitatea administrativă și maturitatea instituțiilor	938
5.3.6	Matricea Riscurilor	939
5.4	COMUNICAREA CU BENEFICIARII PROIECTELOR ȘI PROMOVAREA STRATEGIEI	942
SECȚIUNEA 6: PROCEDURĂ PENTRU PRIORITIZARE OPERAȚIUNI		946
6.1	SCOPUL PROCEDURII	946
6.2	ETAPELE PROCEDURII	947
6.3	ASPECTE GENERALE	949
6.4	ANEXE ALE PROCEDURII DE PRIORITIZARE OPERAȚIUNI	950
ANEXE		
ANEXA 1 – CONSULTARI TEMATICE ONLINE		
ANEXA 2 - PROPUNERI ALE CETĂȚENILOR (PLATFORMA FACEBOOK ȘI PLATFORMA CITADINI.RO)		
ANEXA 3 – LISTĂ LUNGĂ DE IDEI DE PROIECTE ZUF SUCEAVA		
ANEXA 4 – LISTA DE PROIECTE SIDU ZUF SUCEAVA 2021-2030		

SECȚIUNEA 1: CONTEXT STRATEGIC

1.1. ROLUL STRATEGIEI INTEGRATE DE DEZVOLTARE URBANĂ

Strategia integrată de dezvoltare urbană reprezintă unul dintre principalele instrumente de planificare strategică aflate la dispoziția municipiilor, orașelor și zonelor metropolitane, urmărind utilizarea optimă și responsabilă a resurselor disponibile pentru a asigura o coeziune urbană și pentru a maximiza oportunitățile sustenabile de dezvoltare urbană.

Pilonul central al unei Strategii Integrate de Dezvoltare Urbană (SIDU) îl reprezintă viziunea coerentă de dezvoltare - sprijinită de comunitate și factorii implicați în procesul de consultare - care transpune obiective strategice și tematici de dezvoltare în direcții de acțiune, prefigurând apoi un portofoliu concret de proiecte prioritare, cu mecanisme de implementare și surse de finanțare.

Ca instrument de planificare, **elaborarea SIDU are loc cu participarea reprezentanților administrației locale și cu contribuția activă a partenerilor sociali și economici locali**, printr-un proces participativ de bună guvernare care să asigure continuitatea viziunii de dezvoltare pe termen mediu și lung.

Percepția generală cu privire la rolul unui document strategic la nivel urban este strâns legată de necesitatea atragerii fondurilor comunitare (în perspectiva cadrului financiar 2021-2027) și naționale (cu atât mai mult cu cât România urmează să implementeze prima Politică Urbană anul acesta) destinate dezvoltării urbane durabile. **Cu toate acestea, scopul principal al unei SIDU trebuie să privească dincolo de identificarea unor surse de finanțare** pentru proiecte locale, **aspirând să definească locul și rolul ocupat de localitate în regiune în perspective de timp medii și lungi**, având la bază un proces constructiv de întărire a planificării integrate.

Conform unui studiu¹ elaborat de Programul URBACT la nivelul a 205 orașe participante din Uniunea Europeană, **cele șase aspecte ale dezvoltării urbane integrate sunt:**

1. *Dezvoltarea urbană durabilă* - acțiunile abordează toți cei trei piloni ai dezvoltării durabile în ceea ce privește obiectivele economice, sociale și de mediu;
2. *Integrarea sectorială* - abordarea întregii game de politici și sectoare de activitate, inclusiv infrastructură, transport, ocupare, educație, spații verzi, locuințe, cultură etc.
3. *Integrarea spațială locală* - coerența acțiunilor în diferite locații din oraș și luarea în considerare a coerenței spațiale generale în interiorul și între locații și cartiere;
4. *Integrarea teritorială* - coerența și complementaritatea acțiunilor și politicilor implementate de localitățile învecinate;
5. *Guvernare pe mai multe niveluri* - acțiunile sunt planificate coerent la diferite niveluri de guvernare, acoperind nivelurile locale (district, oraș), regionale și naționale;
6. *Implicarea părților interesate în implementare* - întreaga gamă de părți interesate relevante sunt implicate în implementarea acțiunilor planificate.

Date fiind circumstanțele în care localitățile urbane din Uniunea Europeană s-au regăsit în anul 2020 – unde pandemia Covid-19 a provocat numeroase consecințe la nivel social, demografic și economic – **sunt necesare soluții rapide și eficiente pentru atingerea obiectivelor unei economii competitive, durabile și favorabile incluziunii**. Aceste priorități se sprijină reciproc și pot duce la obținerea unui nivel ridicat de ocupare a forței de muncă, de productivitate și de coeziune socială.

¹ Studiu asupra Planurilor de Acțiune Integrate, URBACT, 2019. Sursa web: <https://urbact.eu/sites/default/files/iapstudy-finalreport.pdf>

Strategia integrată reprezintă un instrument indispensabil în vederea identificării problemelor cu care se confruntă orașul și înțelegerii contextului urban actual. Astfel, în cadrul SIDU, planificarea pe termen mediu a viziunii și obiectivelor sale vizează consolidarea tuturor aspectelor determinante de dezvoltare urbană – cu integrare verticală-orizontală, analizând și diagnosticând următoarele domenii:

- Profil socio-demografic
- Profil economic
- Profil spațial și funcțional
- Infrastructura de transport și mobilitate
- Echiparea tehnico-edilitară
- Servicii publice
- Mediu și schimbări climatice
- Profil și capacitate administrativă
- O agendă țintită pentru orașele inteligente (Smart City)

După procesul amplu de consultare a tuturor factorilor interesați și de colectare a datelor pentru identificarea clară a contextului actual al municipiului pentru toate dimensiunile specificate anterior, **Strategia Integrată de Dezvoltare Urbană stabilește viziunea și obiectivele strategice pentru un orizont de timp mediu și lung**, determinând direcții de acțiune clare și portofoliul de proiecte alocate exercițiului financiar multianual.

Desigur, considerând orizontul mare de timp atribuit viziunii și obiectivelor sale, **procesul Strategiei Integrate de Dezvoltare Urbană nu se finalizează odată cu elaborarea propriu-zisă a documentului strategic**, ci intră în faza de implementare, monitorizare și evaluare a proiectelor. Principiul dimensiunii multianuale este esențial în implementarea unei SIDU, solicitând astfel autorităților locale să își gestioneze resursele pe un cadru ce se extinde pe durata mai multor exerciții financiare.

Figura 1.1 Etapele definite ale SIDU

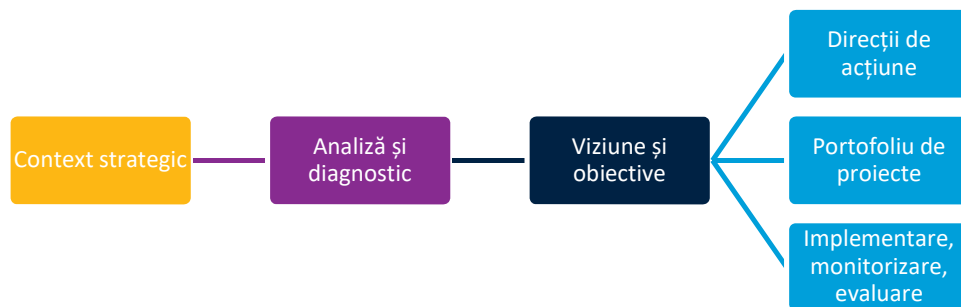

Nu în ultimul rând, asumarea implementării strategiei integrate se efectuează printr-un proces participativ de dezvoltare locală, agregând interesele tuturor actorilor locali pentru a crea premisele unui avantaj competitiv față de alte unități administrativ-teritoriale. Asumarea publică a implementării direcțiilor de dezvoltare de către autoritățile locale generează un mediu stabil și predictibil atât pentru locuitori, cât și pentru potențialii investitori. Transparentizarea proceselor de implementare, monitorizare și evaluare a proiectelor dispuse în strategie conduc la procesul participativ al factorilor interesați, un element esențial în dezvoltarea urbană sustenabilă.

1.2. CONCEPTE CHEIE ȘI TENDINȚE INTERNAȚIONALE, REGIONALE ȘI LOCALE

Dezvoltarea durabilă a unei unități administrativ-teritoriale din România are loc într-un context în care aceasta trebuie să fie corelată în plan vertical cu planuri strategice constituite la nivel european, național, regional și județean. Astfel, unul dintre principalele elemente din procesul elaborării sale îl reprezintă **flexibilitatea viziunii sale strategice, adresată în mod eficient pe planurile ierarhice superioare.**

Pentru a-și atinge obiectivele strategice pe termen mediu, **municipalitățile trebuie să identifice oportunitățile ce îi pot oferi o poziție competitivă pe piața globală**, angajându-se în formularea unor politici de dezvoltare orientate către rezultat.

Filosofia unei planificări strategice orientată către rezultat rezidă în capacitatea unităților administrativ-teritoriale de a identifica avantajele sale specifice, bazate pe cererea actorilor regionali și coroborate cu nevoile comunității sale. În acest mod, proiectele-fanion ale municipalității pe termen mediu pot genera dezvoltarea urbană, utilizând combinații unice de produse și servicii urbane și rurale, incluzând infrastructura, facilitățile de educație și cercetare, mediul economic, turismul, calitatea vieții sau alți factori de atracție.

În urma procesului de planificare, **strategia de dezvoltare pornește de la profilarea teritoriului pe piața regională** (identificând punctele tari, oportunitățile, problemele sau amenințările sale), de la o viziune unanim acceptată și propune politici sectoriale care să conducă la programe și proiecte ce răspund acelei viziuni. Contextul strategic general de elaborare pornește de la o integrare a problematicii acestuia (prezentată în cadrul analizei diagnostic) într-o radiografie teritorială, care vor răspunde priorităților de dezvoltare teritorială națională și ale Uniunii Europene.

La nivel național, formularea prezentei strategii integrate de dezvoltare prezintă **oportunitatea de a fi parte din proiectul pilot al primei Politici Urbane a României²**, elaborată ca instrument de consolidare a capacității administrative și de planificare strategică a zonelor urbane din România. În acest sens, strategia va fi corelată cu agenda comună a autorităților publice de la nivel central, iar seturile sale de măsuri vor fi perfect integrate cu viziunea dezvoltării sustenabile la nivel național.

Contextul internațional

Contextul internațional este determinat de adoptarea de către ONU a Agendei 2030 pentru dezvoltare durabilă³, un program de acțiune globală în domeniul dezvoltării cu un caracter universal și care promovează echilibrul între cele trei dimensiuni ale dezvoltării durabile (economic, social și de mediu), vizând în egală măsură statele dezvoltate și cele aflate în curs de dezvoltare.

² Politica Urbană este elaborată în cadrul unui proiect de asistență tehnică derulat de Ministerul Lucrărilor Publice, Dezvoltării și Administrației și Banca Mondială în perioada septembrie 2019 – martie 2022.

³ Obiectivele pot fi consultate aici: <https://sdgs.un.org/2030agenda>

Figura 1.2. Obiectivele ONU pentru Dezvoltarea Durabilă



Sursa: Website ONU (tradus)

Cele 17 Obiective de Dezvoltare Durabilă reprezintă un set de ținte legate de dezvoltarea internațională pe viitor, care stabilesc direcții de acțiune în vederea eradicării sărăciei extreme, combaterii inegalităților și a in justiției și protejării planetei până în 2030, după cum urmează:

1. Eradicarea sărăciei în toate formele sale și în orice context;
2. Eradicarea foamei, asigurarea securității alimentare, îmbunătățirea nutriției și promovarea unei agriculturi durabile;
3. Asigurarea unei vieți sănătoase și promovarea bunăstării tuturor la orice vârstă;
4. Garantarea unei educații de calitate și promovarea oportunităților de învățare de-a lungul vieții pentru toți;
5. Realizarea egalității de gen și împuternicirea tuturor femeilor și a fetelor;
6. Asigurarea disponibilității și managementului durabil al apei și sanitație pentru toți;
7. Asigurarea accesului tuturor la energie la prețuri accesibile, într-un mod sigur, durabil și modern;
8. Promovarea unei creșteri economice susținute, deschise tuturor și durabile, a ocupării depline și productive a forței de muncă și a unei munci decente pentru toți;
9. Construirea unor infrastructuri rezistente, promovarea industrializării durabile și încurajarea inovației;
10. Reducerea inegalităților în interiorul țărilor și de la o țară la alta;
11. Dezvoltarea orașelor și a așezărilor umane pentru ca ele să fie deschise tuturor, sigure, reziliente și durabile;
12. Asigurarea unor tipare de consum și producție durabile;
13. Luarea unor măsuri urgente de combatere a schimbărilor climatice și a impactului lor;
14. Conservarea și utilizarea durabilă a oceanelor, mărilor și a resurselor marine pentru o dezvoltare durabilă;

15. Protejarea, restaurarea și promovarea utilizării durabile a ecosistemelor terestre, gestionarea durabilă a pădurilor, combaterea deșertificării, stoparea și repararea degradării solului și stoparea pierderilor de biodiversitate;
16. Promovarea unor societăți pașnice și incluzive pentru o dezvoltare durabilă, a accesului la justiție pentru toți și crearea unor instituții eficiente, responsabile și incluzive la toate nivelurile;
17. Consolidarea mijloacelor de implementare și revitalizarea parteneriatului global pentru dezvoltare durabilă.

Contextul european

Contextul european este determinat de propunerea pentru Agenda Teritorială 2030, de Agenda Urbană pentru UE (Pactul de la Amsterdam, 2016), Inițiativa Urbană Europeană (2021-2027), Programul URBACT IV (2021-2027), și Politica de coeziune a UE 2021-2027.

Agenda urbană pentru UE

Agenda urbană pentru UE4 se concentrează, în mod special, pe trei piloni ai elaborării și implementării politicilor UE:

1. *O reglementare mai bună*
 - Se concentrează pe o implementare mai eficientă și mai coerentă a politicilor, legislației și instrumentelor existente ale UE. Legislația UE ar trebui să fie concepută astfel încât să atingă obiectivele la costuri minime, fără a impune sarcini legislative inutile.
2. *O finanțare mai bună*
 - Va contribui la identificarea, susținerea, integrarea și îmbunătățirea surselor tradiționale, inovatoare și ușor de utilizat pentru zonele urbane, la nivel instituțional relevant, inclusiv din fondurile europene structurale și de investiții (FESI) (în concordanță cu structurile juridice și instituționale deja existente) în vederea implementării eficiente a intervențiilor în zonele urbane.
3. *O cunoaștere mai bună*
 - Va contribui la îmbunătățirea bazei de cunoștințe privind problemele urbane și la schimbul de bune practici și cunoștințe. Datele de încredere sunt importante pentru portretizarea diversității structurilor și sarcinilor autorităților urbane, pentru elaborarea de politici urbane bazate pe dovezi, precum și pentru furnizarea de soluții adaptate la provocările majore.

Inițiativa Urbană Europeană

Inițiativa Urbană Europeană își propune să consolideze abordările integrate și participative la dezvoltarea urbană durabilă și să ofere o legătură mai puternică cu politicile relevante ale UE și, în special, cu investițiile în politica de coeziune, prin următoarele trei linii de acțiune⁵:

- sprijin pentru consolidarea capacităților orașelor în conceperea politicilor și practicilor urbane durabile într-un mod integrat și participativ și îmbunătățirea proiectării și implementării strategiilor și planurilor de acțiune urbane durabile în orașe;
- sprijin pentru acțiunile inovatoare prin dezvoltarea de soluții inovatoare transferabile și scalabile la provocările urbane;
- sprijin pentru cunoaștere, elaborarea de politici și comunicare.

4 <https://ec.europa.eu/futurium/en/urban-agenda-eu/what-urban-agenda-eu>

5 (https://ec.europa.eu/regional_policy/en/newsroom/news/2019/03/20-03-2019-european-urban-initiative-post-2020-the-commission-proposal,

https://ec.europa.eu/regional_policy/en/information/publications/brochures/2019/explanatory-memo-european-urban-initiative-post-2020-article-104-5-cpr-proposal-and-article-10-erdf-cf-proposal)

Programul de cooperare URBACT IV (2021-2027)

URBACT este un program dedicat cooperării urbane interregionale, urmărind să consolideze eficiența Politicii de coeziune și astfel, promovarea schimbului de experiență, creșterea capacității și identificarea, transferul și valorificarea practicilor urbane durabile și integrate⁶.

Viitorul program urmărește sprijinirea acțiunilor și completarea inițiativelor suplimentare prevăzute în propunerea de Regulament pentru Fondul European de Dezvoltare Regională (FEDR) și alte elemente, care sunt relevante pentru contextul urban european, în special Inițiativa Urbană Europeană, Agenda Urbană pentru UE, Acordul Verde al UE și revizuirea Cartei de la Leipzig.

Agenda teritorială a Uniunii Europene 2030

Propunerea pentru Agenda Teritorială 2030 este un document strategic la nivel european care oferă un cadru de acțiune către coeziunea teritorială, aducând în același timp plus valoare printr-o abordare orientată spre implementare și creștere a vizibilității. Agenda teritorială propune șase priorități pentru dezvoltarea teritoriului european, și anume:

- Europa echilibrată – dezvoltare teritorială mai echilibrată, utilizând diversitatea Europei
- Regiuni funcționale – dezvoltare locală și regională și mai puține inegalități între teritorii
- Integrare și dincolo de frontiere – trăind și muncind peste granițele naționale
- Mediu sănătos – medii ecologice de viață mai bune și orașe și regiuni neutre din punct de vedere climatic
- Economie circulară – economii locale puternice și durabile într-o lume globalizată
- Conexiuni durabile – conectivitate digitală și fizică durabilă a teritoriilor

Politica de coeziune a UE 2021-2027

Versiunea modernizată a Politicii de coeziune a Uniunii Europene, principala politică de investiții la nivel european, acoperă domenii precum dezvoltarea urbană, mobilitatea, mediul și dezvoltarea rurală. Versiunea pentru perioada programatică 2021-2027 are la bază următoarele cinci priorități investiționale⁷:

- **O Europă mai inteligentă**, prin inovare, digitalizare, transformare economică și sprijinirea întreprinderilor mici și mijlocii;
- **O Europă mai verde**, fără emisii de carbon, punerea în aplicare a Acordului de la Paris și investiții în tranziția energetică, energia din surse regenerabile și combaterea schimbărilor climatice;
- **O Europă conectată**, cu rețele strategice de transport și digitale;
- **O Europă mai socială**, pentru realizarea pilonului european al drepturilor sociale și sprijinirea calității locurilor de muncă, a învățământului, a competențelor, a incluziunii sociale și a accesului egal la sistemul de sănătate;
- **O Europă mai apropiată de cetățenii săi**, prin sprijinirea strategiilor de dezvoltare conduse la nivel local și a dezvoltării urbane durabile în UE.

De asemenea, Politica de Coeziune are în vedere o abordare mai personalizată a dezvoltării regionale, prin simplificarea pachetului de reguli, un cadru bugetar mai flexibil, eliminarea obstacolelor transfrontaliere și sprijinirea proiectelor interregionale pentru inovare, precum și norme consolidate pentru cele mai performante investiții la nivel de UE.

Tabel 1.1 Documente strategice sectoriale aplicabile la nivel european

6 (<https://urbact.eu/files/orientations-urbact-post-2020>)

7 https://ec.europa.eu/regional_policy/ro/2021_2027/

Sectorul	Denumirea documentului strategic
Dezvoltare urbană și teritorială	Inițiativa Urbană Europeană (2021-2027) Programul URBACT (2021-2027) Declarația de la București – Către un cadru comun pentru dezvoltare urbană în Uniunea Europeană (2019) Noua Agendă Urbană (2016) Principalele propuneri ale Comisiei Europene pentru perioada 2021-2027 în domeniul dezvoltării teritoriale și urbane
Dezvoltare sustenabilă	Agenda 2030 pentru dezvoltare sustenabilă
Schimbări climatice	Politica UE în domeniul schimbărilor climatice Programul pentru mediu și politici climatice LIFE (2021-2027)
Protecția mediului	Pactul ecologic european (European Green Deal)
Dezvoltare economică	Politica UE în domeniul IMM-urilor Programul InvestEU (2021-2027) Programul privind piața unică Investiții într-o industrie inteligentă, inovatoare și durabilă. O strategie reînnoită privind politica industrială a UE
Cultură	O nouă agendă europeană pentru cultură Programul Europa Creativă (2021-2027)
Turism	Politica UE în domeniul turismului
Cercetare-inovare	O agendă europeană reînnoită pentru cercetare și inovare – șansa Europei de a-și modela viitorul – COM (2018) 306 final din 15.05.2018 Program-cadru pentru cercetare și inovare Orizont Europa (2021- 2027)
Incluziune socială	Pilonul european al Drepturilor sociale
Educație, tineret, sport	Erasmus, programul de acțiune al Uniunii în domeniul educației, formării, tineretului și sportului (2021-2027)
Guvernanță	Bună guvernanță pentru politica de coeziune. Consolidarea capacității administrative
Energie	Politica UE în domeniul energiei până în 2030 Politica UE în domeniul energiei până în 2050 Rețeaua transeuropeană pentru energie (TEN-E)
Digitalizare	Programul Europa Digitală pentru perioada 2021-2027
Transport	Mecanismul pentru Interconectarea Europei (2021-2027) CARTE ALBĂ Foaie de parcurs pentru un spațiu european unic al transporturilor – Către un sistem de transport competitiv și eficient din punct de vedere al resurselor EUROPA ÎN MIȘCARE. Mobilitate durabilă pentru Europa: sigură, conectată și curată (2018) Document de lucru: Cadru UE pentru 2021-2030 privind politica de siguranță rutieră – Următorii pași spre "Viziune Zero"
Agricultură și dezvoltare rurală	Politica agricolă și de dezvoltare rurală pentru perioada 2021-2027
Cooperare teritorială	Obiectivul de cooperare teritorială europeană (Interreg) pentru perioada 2021-2027 Programul Transnațional Dunărea 2021-2027 – în lucru (document de poziție)

Sursa: Politica Urbană a României

1.3. STRATEGII RELEVANTE LA NIVEL NAȚIONAL, REGIONAL ȘI LOCAL

1.3.1 Strategii relevante la nivel național

Politica Urbană a României

Politica Urbană reprezintă viziunea de dezvoltare urbană durabilă, incluzivă și rezilientă a României. Ea va stabili o agendă comună a autorităților publice de la nivel central și local pentru îmbunătățirea cadrului de dezvoltare urbană, prin furnizarea unui set de măsuri coerente și prin coordonarea și corelarea domeniilor sectoriale și a diferiților actori.

Politica Urbană vizează următoarele direcții pe care autoritățile naționale le vor aborda, și anume: a) dezvoltare urbană verde și rezilientă; b) competitivă și productivă; c) justă și incluzivă; d) orașe bine guvernate⁸.

De asemenea, cinci „obiective prioritare” au apărut drept cele mai importante pentru realizarea efectivă a obiectivelor de mai sus. Acestea au fost selectate luând în considerare aspecte precum efecte multiplicatoare, capacitatea de a genera co-beneficii și contribuția simultană la mai multe dintre cele patru obiective. Aceste cinci obiective prioritare sunt următoarele:

- Obiectivul prioritar 1: Dezvoltarea teritorială durabilă
- Obiectivul prioritar 2: Crearea de orașe inteligente locuibile și climatice prin îmbunătățirea infrastructurii verzi și albastre pentru atenuare și adaptare la pericolele urbane
- Obiectivul prioritar 3: Îmbunătățirea activității economice prin furnizarea de medii de viață de calitate, îmbunătățirea oportunităților de muncă și a locațiilor de afaceri bine deservite
- Obiectivul prioritar 4: Îmbunătățirea condițiilor de viață, în special prin extinderea accesului la locuințe și servicii publice
- Obiectivul prioritar 5: Îmbunătățirea capacității publice și a cooperării între jurisdicții și sectoare

În acest sens, a fost identificată o paletă largă de obiective și măsuri asociate la nivel național, pentru a putea fi adaptate și utilizate de toate autoritățile locale pe măsură ce își vor actualiza strategiile integrate de dezvoltare urbană.

Planul de Amenajare a Teritoriului Național

Strategia se coordonează la nivel de obiective și politici sectoriale cu Planul de Amenajare a Teritoriului Național - secțiunile: (I) Rețele de transport, (II) Apă, (III) Zone protejate, (IV) Rețeaua de localități (2014), (V) Zone de risc natural, (VI) Zone turistice.

PATN reprezintă o bază de amenajare pentru programele sectoriale strategice, determinând scopul și prioritățile pentru dezvoltarea teritorială a țării în relație cu politicile UE. Deși acesta nu este încă în formă finală, autoritățile locale au responsabilitatea de a asigura pentru comunitățile lor o dezvoltare în armonie cu principiile și liniile directoare ale PATN, pe măsură ce secțiunile sunt elaborate.

Strategia de Dezvoltare Teritorială a României. România policentrică 2035. Coeziune și competitivitate teritorială, dezvoltare și egalitate de șanse pentru oameni

Prin SDTR este stabilit cadrul strategic de fundamentare a dezvoltării teritoriale a României pe termen lung, necesar pentru sprijinirea și ghidarea procesului de dezvoltare teritorială la nivel național, cu scopul valorificării oportunităților și a nivelului de dezvoltare ale fiecărui teritoriu. Scenariul România Policentrică urmărește, în perspectiva anului 2035, dezvoltarea teritoriului național la nivelul unor nuclee de concentrare a resurselor umane, materiale, tehnologice și de

⁸ Sursa: Politica Urbană a României

capitaluri (orașe mari/medii) și conectarea eficientă a acestor zone de dezvoltare cu teritoriile europene. În cadrul Strategiei au fost identificate 5 obiective generale și mai multe obiective specifice aferente:

- Asigurarea unei integrări funcționale a teritoriului național în spațiul european prin sprijinirea interconectării eficiente a rețelelor energetice, de transporturi și broadband
- Creșterea calității vieții prin dezvoltarea infrastructurii tehnico-edilitară și a serviciilor publice în vederea asigurării unor spații urbane și rurale de calitate, atractive și incluzive
- Dezvoltarea unei rețele de localități competitive și coezive prin sprijinirea specializării teritoriale și formarea zonelor funcționale urbane
- Protejarea patrimoniului natural și construit și valorificarea elementelor de identitate teritorială
- Creșterea capacității instituționale de gestionare a proceselor de dezvoltare teritorială

Strategii sectoriale naționale

Tabel 1.2 Documente strategice sectoriale aplicabile la nivel național

Sectorul	Denumirea documentului strategic
Dezvoltare metropolitană, urbană și locală	Orașe Magnet – Migrație și navetism în România Orașe Competitive - Remodelarea economiei geografice a României Programul Național de Dezvoltare Locală I și II Criterii de prioritizare îmbunătățite pentru proiectele PNDL
Dezvoltare sustenabilă	Strategia Națională pentru Dezvoltare Durabilă a României – orizonturi 2013-2020-2030 Strategia Națională de Renovare pe Termen Lung
Schimbări climatice	Strategia Națională privind Schimbările Climatice 2013-2020 (2023)
Protecția mediului	Strategia Națională de Gestionare a Deșeurilor 2014-2020 (2023) și Planul Național privind Managementul Deșeurilor
Dezvoltare economică	Strategia Națională pentru Competitivitate 2014-2020 (2023) Strategia națională pentru export a României pentru perioada 2014-2020 (2023)
Cultură	Strategia sectorială în domeniul culturii și patrimoniului național pentru perioada 2016-2022
Turism	Master Planul pentru Dezvoltarea Turismului Național al României 2007-2026 Strategia Națională de Dezvoltare a Ecoturismului în România
Cercetare-inovare	Strategia Națională pentru Cercetare, Dezvoltare și Inovare 2014-2020 (2023)
Incluziune socială și sănătate	Strategia națională privind incluziunea socială și reducerea sărăciei 2015-2020 (2023) Strategia pentru Sănătate 2014-2020 (2023) Strategia națională pentru promovarea îmbătrânirii active și protecția persoanelor vârstnice 2015-2020 (2023) Strategia Națională pentru Ocuparea Forței de Muncă 2014-2020 (2023) Strategia Guvernului României de incluziune a cetățenilor români aparținând minorității rome pentru perioada 2015-2020 (2023) Strategia națională pentru protecția și promovarea drepturilor copilului 2014-2020 (2023) Strategia națională "O societate fără bariere pentru persoanele cu dizabilități" 2015-2020 (2023)
Educație, tineret, sport	Strategia educației și formării profesionale din România pentru perioada 2016-2020 (2023) Strategia Națională pentru Învățarea pe tot Parcursul Vieții Strategia națională pentru învățământ terțiar 2015-2020 (2023)

Sectorul	Denumirea documentului strategic
	Strategia privind modernizarea infrastructurii educaționale 2017-2023 Strategia pentru reducerea părăsirii timpurii a școlii
Guvernanță	Strategia pentru consolidarea administrației publice 2014-2020 (2023) Strategia privind mai buna reglementare 2014-2020 (2023)
Energie	Strategia Energetică a României 2016-2030, cu perspectiva anului 2050
Digitalizare	Strategia Națională privind Agenda Digitală pentru România (2023) Planul Național de Dezvoltare a Infrastructurii – NGN (Next Generation Network)
Transport	Master Plan General de Transport al României Strategia de transport intermodal în România 2020 (2023)
Agricultură și dezvoltare rurală	Strategia pentru Dezvoltarea Sectorului Agro-Alimentar pe termen mediu și lung (orizontul 2020-2030) Planul Strategic Național Multianual privind Acvicultură
Cooperare teritorială	-

Sursa: Politica Urbană a României

1.3.2 Propunerile de arhitectură pentru Programele Operaționale 2021-2027

Programul Operațional Tranziție Justă (POTJ)

Programul Operațional Tranziție Justă își propune să asigure trecerea către o economie neutră din punct de vedere climatic, într-un mod echitabil – care să mențină sau să crească numărul locurilor de muncă din aceste sectoare, bazându-se pe obiective care vizează sprijinirea diversificării economice a celor mai afectate teritorii, măsuri de recalificare și incluziune a muncitorilor și a persoanelor aflate în căutarea unui loc de muncă.

Programul Operațional Dezvoltare Durabilă (PODD)

Viziunea Programului Operațional Dezvoltare Durabilă este în concordanță cu obiectivul Uniunii Europene de conservare și îmbunătățire a calității mediului, bazându-se pe obiective care vizează asigurarea coeziunii sociale, economice și teritoriale prin sprijinirea unei economii cu emisii scăzute de gaze cu efect de seră și prin asigurarea utilizării eficiente a resurselor naturale.

Prin PODD se urmărește finanțarea nevoilor de dezvoltare naționale din următoarele sectoare: adaptarea la schimbările climatice prin creșterea eficienței energetice și dezvoltarea sistemelor inteligente de energie, a soluțiilor de stocare a sistemului energetic; infrastructura de apă și apă uzată; economia circulară; conservarea biodiversității; calitatea aerului; decontaminarea siturilor poluate și managementul riscurilor.

Programul Operațional Transport (POT)

Viziunea Programului Operațional Transport pentru anul 2030 este de a moderniza și extinde infrastructura de transport de pe teritoriul României, în vederea îmbunătățirii conectivității cu restul țărilor din Uniunea Europeană concomitent cu regiunile de dezvoltare ale țării.

Obiectivul general îl reprezintă recuperarea decalajelor de dezvoltare din domeniul infrastructurii de transport, concomitent cu aderarea la politicile europene de transport evidențiate prin Politica TEN-T, Strategia Europa 2020, pachetul „Europa în mișcare” și Master Planul General de Transport al României.

Programul Operațional Creștere Inteligentă, Digitalizare și Instrumente Financiare (POCIDIF)

Programul Operațional Creștere Inteligentă, Digitalizare și Instrumente Financiare propune măsuri în domeniile cercetării, dezvoltării și inovării/specializării inteligente și în domeniul digitalizării, finanțate fie prin granturi, fie prin instrumente financiare cu respectarea regulilor de ajutor de stat, după caz, pentru a răspunde provocărilor identificate la nivel național.

Programul Operațional Sănătate (POS)

Programul Operațional Sănătate 2021-2027 este un document strategic de programare care acoperă o serie amplă de domenii, precum: medical, social, energie, CDI și TIC, obiectivul acestuia fiind de a contribui la strategiile elaborate în domeniile de resort, considerând astfel obiectivele și prioritățile specifice tematice selectate în funcție de nevoile naționale, regionale, județene și locale.

Programul Operațional Educație și Ocupare (POEO)

Programul Operațional Educație și Ocupare prezintă o viziune integrată privind accesul la învățământ și accesul pe piața muncii, propunându-și să modernizeze instituțiile și serviciile oferite pieței muncii, să promoveze participarea echilibrată, după gen, pe piața muncii, să asigure echilibrul dintre viața profesională și cea personală, dar și să ducă la o mai bună adaptare a lucrătorilor la schimbările rapide de pe piața muncii.

Programul Operațional Incluziune și Demnitate Socială (POIDS)

Programul Operațional Incluziune și Demnitate Socială are o importantă componentă socială, cu mai multe obiective, precum: creșterea accesului la servicii sociale pentru populația vulnerabilă, creșterea calității serviciilor sociale, reducerea gradului de excluziune socială pentru grupurile vulnerabile, creșterea capacității sistemului național de asistență socială de a răspunde la nevoile populației vulnerabile, creșterea capacității autorităților locale de a identifica și evalua nevoile sociale ale comunității într-un mod participativ.

De asemenea, POIDS se adresează unei categorii extinse de grupuri vulnerabile: persoane din mediul rural, familii monoparentale, persoane fără locuință, familii cu o situație materială precară, emigranți, persoane cu dizabilități, vârstnici, victime ale violenței domestice, etc.

Programul Operațional Asistență Tehnică (POAT)

Programul Operațional Asistență Tehnică are drept scop continuarea abordării din perioada 2014-2020, respectiv finanțarea din POAT a măsurilor orizontale și a asistenței tehnice pentru programele operaționale gestionate de MFE care nu vor avea axă proprie de asistență tehnică, respectiv POCIDIF, POS, POIDS și POAT. Acest mecanism permite implementarea eficace a asistenței tehnice, în sensul în care elimină riscul de duplicare a funcțiilor de evaluare, monitorizare, verificare cereri de rambursare și achiziții pentru proiectele de asistență tehnică implementate.

1.3.3 Strategii relevante la nivel regional

Programul Operațional Regional Nord-Est 2021-2027

Strategia 9 POR Nord-Est reflectă orientările politicii de coeziune a Uniunii Europene pentru perioada 2021-2027 și a fost elaborată luând în considerare nevoile și provocările existente la nivelul regiunii, precum și concluziile Raportului de țară din 2019 pentru România.

Strategia prezintă 7 axe prioritare, anume:

- Axa prioritară 1 - O regiune competitivă, mai inovativă
- Axa prioritară 2 - O regiune mai digitalizată
- Axa prioritară 3 - O regiune durabilă, prietenoasă cu mediul
- Axa prioritară 4 - O regiune accesibilă
- Axa prioritară 5 - O regiune educată
- Axa prioritară 6 - O regiune mai atractivă
- Axa prioritară 7 - Asistență tehnică

9 Documentul poate fi consultat aici:

<https://www.inforegionordest.ro/documente/noutati/20/POR%20NE%2029.09.2020.pdf>

Planul de Dezvoltare Regionala Nord Est 2021-2027

Planul de Dezvoltare Regională (PDR) al regiunii Nord Est 2021-2027, aflat în consultare publică, reprezintă instrumentul de planificare strategică prin care regiunea își va promova interesele în domeniul economic și social¹⁰.

PDR reprezintă atât o reflectare a nevoilor de dezvoltare a regiunii, în vederea reducerii cât mai rapide a decalajelor existente față de regiunile mai dezvoltate din UE, cât și un instrument de prioritarizare a investițiilor în regiune. Planul vizează să stabilească tipurile de investiții ce urmează să fie finanțate din viitoarele Programe Operaționale în concordanță cu prioritățile regiunii și obiectivele specifice.

Planul Regional de Acțiune pentru Turism (PRAT) Nord-Est 2017-2023

Planul de Acțiune pentru Turism¹¹ este un document strategic ce creează premisele dezvoltării durabile a sectorului turistic la nivelul regiunii Nord-Est, prin valorificarea patrimoniului natural și antropic, creșterea competitivității și atractivității turistice, și nu în ultimul rând, creșterea calității produselor și serviciilor turistice.

Documentul strategic necesar dezvoltării turismului în regiune prevede 5 direcții strategice de acțiune, după cum urmează:

- Dezvoltarea și modernizarea infrastructurii turistice
- Dezvoltarea produselor turistice
- Promovarea turistică
- Dezvoltarea resurselor umane în sectorul turistic
- Susținerea dezvoltării turismului durabil

Strategia pentru Cercetare și Inovare Regională prin Specializare Inteligentă RIS3 NORD-EST

Strategia de Specializare Inteligentă (RIS3) a regiunii Nord-Est, actualizată în luna august 2020, are rolul de coordonare a politicilor în domeniul cercetării-dezvoltării și inovării în regiune pentru perioada 2021-2027¹².

Elaborarea Strategiei Regionale de Specializare Inteligentă reprezintă o precondiție pentru accesarea finanțărilor europene disponibile în cadrul Obiectivului de politică 1 „O Europă mai inteligentă” aferent noii Politici de Coeziune a UE și se bazează pe parteneriatul regional între ADR Nord-Est și toți actorii cheie regionali.

1.3.4 Contextul la nivelul județului Suceava

Planul de amenajare a teritoriului județean Suceava

Planul de amenajare a teritoriului județean Suceava, aflat în curs de actualizare¹³, va avea efecte asupra teritoriului administrativ al județului și reprezintă expresia spațială a programului de dezvoltare socio-economică. Planul de amenajare a teritoriului este instrumentul principal pentru

¹⁰ Documentul poate fi consultat aici: <https://www.adrnorddest.ro/user/file/pdr/2020/PDR%20NE%202021-2027%20dec.%202020.pdf>

¹¹ Documentul poate fi consultat aici: https://adrnorddest.ro/user/file/regional_prat/PRAT%20Nord-Est%202017%202023.pdf

¹² Documentul poate fi consultat aici:

<https://adrnorddest.ro/user/file/news/20/Strategia%20pentru%20Cercetare%20si%20Inovare%20Regionala%20Oprn%20Specializare%20Inteligenta%20RIS3%20Nord-Est%20%28document%20in%20consultare%29.pdf>

¹³ Documentul poate fi consultat aici:

http://www.cjsuceava.ro/2020/amenajare_teritoriu_urbanism/etapa2/etapa2.pdf

planificarea și monitorizarea dezvoltării economice, a îmbunătățirii cadrului de viață al populației prin intervenția în principalele domenii relevante în plan teritorial.

Strategia de Dezvoltare Economică și Socială a Județului Suceava pentru perioada 2011-2020

Strategia de Dezvoltare Economică și Socială a Județului Suceava pentru perioada 2011-2020¹⁴ fost elaborată la inițiativa Consiliului Județean Suceava, cu scopul de a deveni principalul instrument de planificare strategică și de orientare a investițiilor pentru instituție, pentru administrațiile publice locale, dar și pentru alte categorii interesați, precum cei din mediul privat, universitar sau non-guvernamental.

Strategia Județeană de Reducere a Emisiilor CO₂ pentru Județul Suceava pentru perioada 2017-2023

Strategia Județeană de Reducere a Emisiilor CO₂ pentru Județul Suceava¹⁵ are în prim plan viziunea de a crește calitatea vieții locuitorilor prin dezvoltarea durabilă a județului, realizată prin reducerea efectelor schimbărilor climatice în mod direct și indirect, cu impact asupra scăderii emisiilor de gaze cu efect de seră.

1.3.5 Strategii relevante la nivel local

Strategia Integrată de Dezvoltare Urbană a Municipiului Suceava

Versiunea precedentă a Strategiei Integrate de Dezvoltare Urbană a Municipiului Suceava, realizată pentru perioada 2016-2023, își propunea „dezvoltarea capacității Municipiului Suceava de a asigura servicii și implementa programe în vederea dezvoltării durabile a localității și a creșterii nivelului de trai al populației”¹⁶.

Împreună cu viziunea stabilită, Strategia își propunea un set de 6 obiective strategice, după cum urmează:

- Reducerea emisiilor de carbon în vederea atingerii obiectivelor Strategiei Europa 2020
- Dezvoltarea colaborării între Municipiul Suceava și mediul de afaceri pentru asigurarea facilităților necesare în vederea creșterii economice locale
- Dezvoltarea potențialului turistic al Municipiului Suceava în vederea atingerii statutului de „centru regional al turismului”
- Creșterea incluziunii sociale și a grupurilor vulnerabile prin îmbunătățirea calității și accesibilității serviciilor sociale, educaționale și de sănătate
- Dezvoltarea durabilă a Municipiului Suceava în vederea asigurării creșterii nivelului de trai
- Creșterea calității vieții în vederea reducerii fenomenelor demografice estimate la nivel statistic

Documentul reprezintă punctul de plecare pentru prezenta Strategie Integrată de Dezvoltare Urbană, care continuă sinergia de proiecte și obiective propuse anterior, completându-le cu viziunea strategică adaptată la realitățile globale pentru perioada 2021-2030.

¹⁴ Documentul poate fi consultat aici: <http://www.cjsuceava.ro/documente-nou/strategie/Strategie%20interior.pdf>

¹⁵ Documentul poate fi consultat aici: http://www.cjsuceava.ro/2017/strategie/strategia_judeteana_CO2.pdf

¹⁶ Sursa: Strategia Integrată de Dezvoltare Urbană a Municipiului Suceava

1.4. PROCESUL DE CONSULTARE ȘI IMPLICARE A FACTORILOR INTERESAȚI

Formularea strategiei integrate de dezvoltare urbană este rezultatul unui proces participativ, care implică factorii de decizie, oamenii de afaceri, asociațiile și organizațiile non-guvernamentale, cetățenii, în vederea stabilirii unor direcții prioritare pentru dezvoltarea orașului în orizontul de timp 2021-2030.

Creșterea transparenței și implicarea cetățenilor în luarea deciziilor publice este elementul de bază al unei bune guvernări, angajament asumat de către România prin semnarea Pactului pentru o guvernare deschisă și o serie de documente legislative. Dincolo de obligativitatea informării cetățenilor cu privire la deciziile administrative, este necesară dezvoltarea unei culturi a dialogului și consultării cetățenilor, al căror rezultat să fie integrat în deciziile care privesc dezvoltarea comunității.

De asemenea, participarea activă a cetățenilor la implementarea și monitorizarea direcțiilor de dezvoltare și obiectivelor prioritare pentru orașul lor este esențială pentru stabilirea unei relații de colaborare eficientă între administrație și cetățeni. Cu cât cetățenii sunt mai implicați în viața orașului lor, cu atât orașul devine mai atractiv, competitiv și dezvoltat.

Asociația Internațională pentru Participarea Publică (IAPP) descrie trei niveluri de participare activă:

- **Implicarea publicului în elaborarea politicilor publice**, un proces gestionat de autorități pentru a se asigura că opiniile diferitelor părți interesate sunt considerate, armonizate și integrate în produsul final.
- **Parteneriatele public-private**, prin care instituția publică se angajează în colaborare și parteneriat cu diferiți actori din comunitate, în fiecare etapă a dezvoltării politicilor publice, de la identificarea și selectarea alternativelor, până la implementarea, monitorizarea și evaluarea acestora.
- **Delegarea responsabilităților legate de implementarea politicilor publice, unor grupuri interesate din comunitate**, care primesc puterea, precum și responsabilitatea de a atinge obiectivele asupra cărora a fost convenit, contribuind la crearea unei comunități puternice.

O comunitate implicată se construiește pe încredere. La nivel național, implicarea cetățenilor în deciziile administrative și gradul de informare cu privire la documentele strategice locale sunt reduse, fiind necesare măsuri pentru o mai bună comunicare și deschidere din partea administrațiilor locale. Simpla încurajare a implicării active nu este o strategie eficientă pe termen lung, dacă nu este urmată de demonstrare a analizării și integrării propunerilor.

La nivel național, implicarea cetățenilor în deciziile administrative și gradul de informare cu privire la documentele strategice locale sunt reduse, fiind recomandate măsuri pentru o mai bună comunicare și deschidere din partea administrațiilor locale. Simpla încurajare a implicării active nu este o strategie eficientă pe termen lung, dacă nu este urmată de o demonstrare a analizării și integrării propunerilor.

Un aspect încurajator este că dacă la nivel național, 3% din persoanele intervievate la nivel național au declarat că au fost implicate/ consultate în elaborarea PUG și SDL, în Suceava procentul este de 6%, fiind printre cele șapte centre urbane care înregistrează ponderi ale implicării cetățenești peste media națională, alături de orașele Sinaia (8%), Iași (7%), Brașov (6%), Craiova (5%) Oradea (6%) și Tg. Jiu (4%). În ceea ce privește gradul de informare al cetățenilor cu privire la prevederile Planului urbanistic general și al Strategiei de dezvoltare urbană, 85% dintre respondenții din Suceava nu cunosc aceste prevederi (față de 86.6% la nivel național).

Astfel, în cadrul elaborării Strategiei integrate de dezvoltare urbană pentru 2021-2030 a fost acordată o importanță ridicată creșterii nivelului de implicare și informare al cetățenilor. În acest scop, au fost aplicate o serie de instrumente participative, descrise în continuare, precum și un plan

de comunicare (Secțiunea 6.4.) care să asigure o bună informare și un nivel înalt și constant de implicare a cetățenilor în implementarea și monitorizarea strategiei.

Astfel, procesul de consultare în cadrul procesului de elaborare a Strategiei Integrate de Dezvoltare Urbană a Municipiului Suceava (2021-2030) a fost realizat prin următoarele instrumente:

(1) Cercetare sociologică

Instrumentele de cercetare au inclus Barometrul Urban privind Calitatea Vieții realizat de către Banca Mondială în perioada 1 iulie -15 august 2020, care a utilizat ancheta bazată pe chestionar ca metodă exclusivă de colectare a datelor (telefonice și față în față). Au fost avute în vedere și rezultatele unui sondaj trimis prin e-mail către cele 319 de administrații locale din România, cu 259 de răspunsuri (inclusiv municipiul Suceava), în perioada februarie-martie 2020.

(2) Colectare de provocări și soluții (platforma Citadini.ro, Facebook)

Acțiunile de implicare a părților interesate pentru elaborarea Strategiei Integrate de Dezvoltare Urbană au inclus și colectarea de provocări și soluții urbane din partea locuitorilor Sucevei prin două platforme online dedicate Politicii Urbane a României (site-ul web citadini.ro și pagina de Facebook - Politica Urbană a României).

(3) Consultările tematice au fost realizate cu actori ai societății civile, având ca scop validarea ipotezelor analizei-diagnostic, precum și identificarea problemelor și provocărilor la nivel sectorial și propunerea unor soluții sau idei de proiecte.

(4) Bugetare participativă

Cercetarea sociologică

Barometrul Urban privind Calitatea Vieții (2020)

Barometrul Urban privind Calitatea Vieții (Urban Flash) realizat de către Banca Mondială în perioada 1 iulie - 15 august 2020 a oferit informații valoroase privind percepția locuitorilor asupra situației existente la nivelul municipiului Suceava, precum și asupra direcțiilor strategice de dezvoltare. Alături de Suceava, eșantionul a inclus alte 40 de localități urbane, ceea ce a permis o analiză comparativă a rezultatelor cu alte localități urbane similare ca dimensiune și rang. Principalele teme acoperite în sondaj au fost: satisfacția față de viața urbană, percepția privind calitatea mediului și lupta împotriva schimbărilor climatice, percepția cetățenilor despre orașul lor, percepția privind situația personală, probleme și priorități de dezvoltare.

Precizări metodologice:

- Sondajul este reprezentativ la nivel național pentru mediul urban, cu o marjă de eroare statistică de +/-1% pentru un interval de încredere de 99%. Colectarea datelor s-a realizat în sistem mixt: telefonic și față în față.
- Sondajul de opinie a avut un număr de 13.380 respondenți la nivel național, din tot atâtea gospodării; aceste gospodării totalizează 32.978 indivizi cu vârste de peste 15 ani. La nivelul unei gospodării a fost selectat un singur respondent.
- La nivelul fiecărei localități au fost selectați, în funcție de categoria de dimensiune a localității, între 250 și 500 de respondenți. La nivelul municipiului Suceava au fost selectați 400 de respondenți.
- Selecția respondenților s-a realizat pe baza cotelor determinate de ponderea populației pe categorii de vârstă și gen, în conformitate cu prognozele demografice calculate de Institutul Național de Statistică pentru 1 ianuarie 2020.

Rezultatele cercetării sociologice au contribuit la identificarea nevoilor specifice sectoriale și sunt prezentate pe larg în secțiunea Analiza situației actuale. Principalele trei probleme cu care, în opinia cetățenilor, municipiul Suceava se confruntă sunt: Serviciile de sănătate, Infrastructura rutieră și Locurile de muncă.

Figura 1.3. Care sunt principalele trei probleme cu care credeți că se confruntă orașul dvs.?

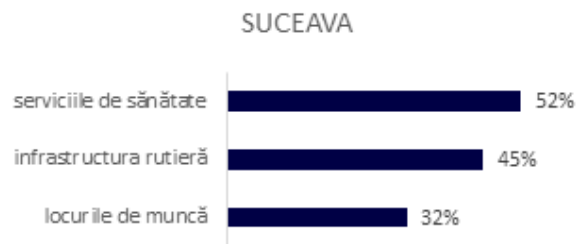

Sursa: Barometrul Urban, 2020

Respondenții au fost invitați să prioritizeze, pentru următorii 10 ani, următoarele cinci aspecte: condițiile de viață ale oamenilor, calitatea mediului, transport și conectivitate, mediul de afaceri, tehnologizare, inovare și buna administrare. La nivelul Sucevei, ierarhia acestora se prezintă astfel:

1. Condițiile de viață ale oamenilor - 47%
2. Mediul de afaceri, tehnologizare, inovare - 26%
3. Transport și conectivitate - 14%
4. Buna administrare - 10%
5. Calitatea mediului - 4%

Figura 1.3 Care dintre următoarele cinci aspecte credeți ca este cea mai importantă în următorii 10 ani?

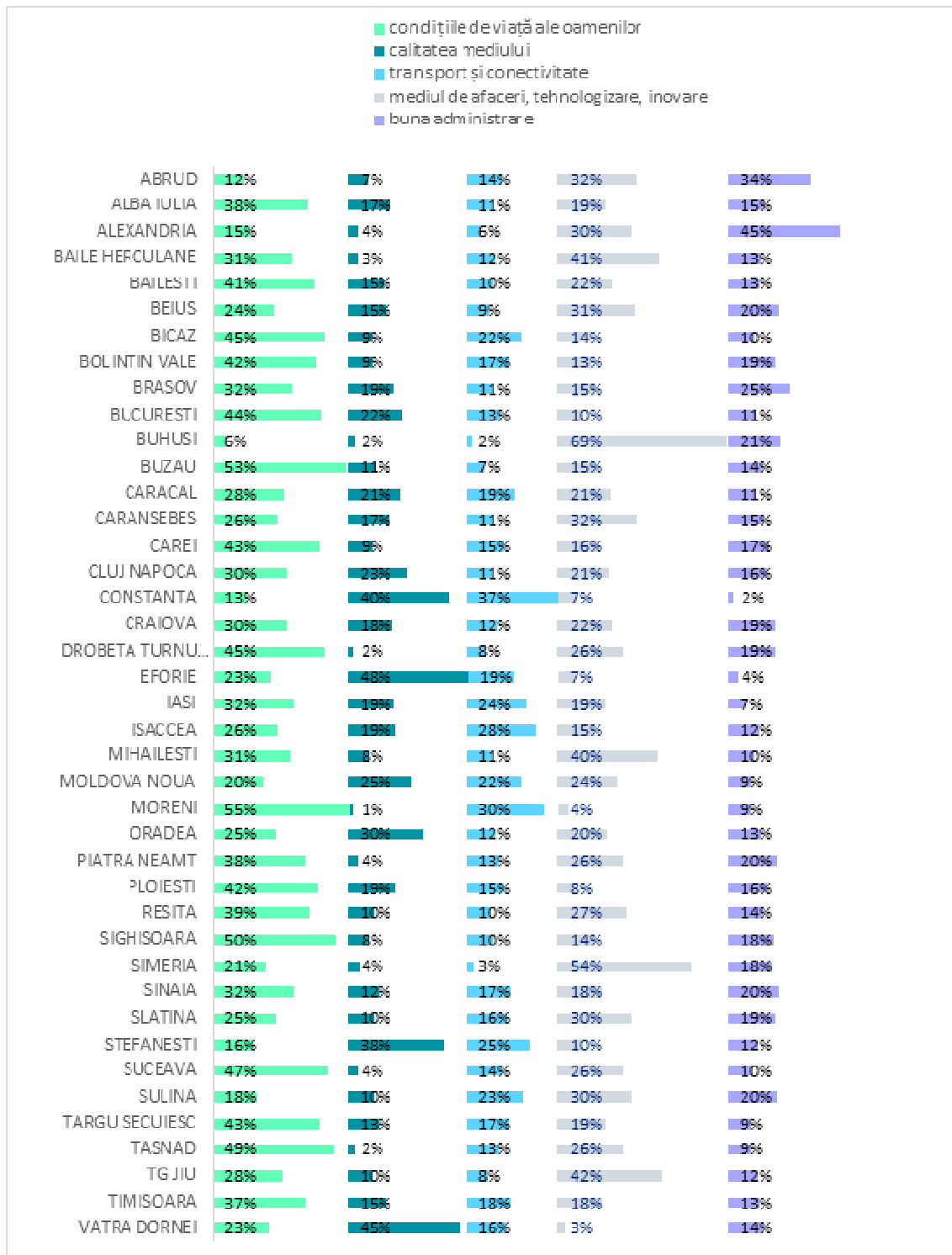

Sursa: Barometrul Urban, 2020

Colectarea de provocări și soluții urbane (Citadini.ro, Facebook)

Consultări online

Obiectiv

Echipa a organizat o serie de consultări online cu actori locali, cu scopul de a implica părțile interesate în procesul elaborării SIDU Suceava 2021-2030, prin identificarea provocărilor și nevoilor existente la nivel local, soluții posibile la acestea, precum și modele de bune practici care ar putea fi replicate la nivelul municipiului.

Metodologie

Maparea părților interesate a reprezentat primul pas în procesul de colaborare cu societatea civilă, sectorul privat, experții locali și mediul academic, urmat de contactarea acestora, prin intermediul emailului sau la telefon, cu scopul de a lansa invitația de a participa la consultările dedicate procesului de dezvoltare a strategiei, asigurând astfel implicarea acestora pe durata întregului proces.

Având în vedere criza actuală de sănătate, generată de virusul COVID-19, și restricțiile aferente, consultările online au fost un substitut necesar celor tradiționale și au fost gândite pe mai multe niveluri, în funcție de etapele procesului de elaborare a strategiei integrate de dezvoltare urbană. Astfel, consultările au fost atât dedicate discuțiilor tehnice și generale cu privire la direcțiile strategiei, cât și organizate pe teme dezbătute în cadrul documentului.

Întâlnirile s-au desfășurat într-un format care a pus pe primul loc generarea de idei din partea participanților și a avut ca obiectiv secundar construirea unui dialog benefic și consolidarea parteneriatelor între părțile interesate.

Profilul participanților

În perioada decembrie 2020 – ianuarie 2021, întâlnirile cu actorii locali au avut loc online, cu un total de 7 consultări.

Consultările au constat în 7 sesiuni online, care au reunit peste 150 părți interesate din municipiul Suceava (autoritățile locale, societatea civilă, experții locali și mediul academic).

Procentul fiecărui grup țintă consultat este prezentat în graficul de mai jos

Figura 1.5. Tipul de părți interesate consultate

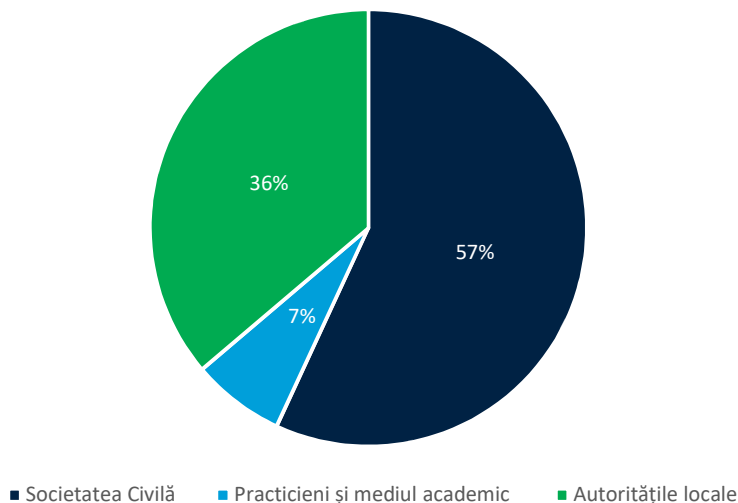

Tabelul de mai jos prezintă o listă a consultărilor efectuate, împreună cu numărul total de participanți la fiecare consultare.

Tabel 1.3 Tabel consultări cu societatea civilă și administrația publică locală

Data	Etapă	Denumire întâlnire	Număr participanți	Teme abordate
08.12.2020	Analiză diagnostic	Discuție SIDU Suceava 2021-2030 - Administrația locală	17	Discuție tehnică
09.12.2020	Analiză diagnostic	Discuție SIDU Suceava 2021-2030 – ONG	38	Mobilitatea urbană, spațiile verzi, dezvoltarea urbană sustenabilă, comunicarea cu societatea civilă, facilități pentru persoane cu dizabilități, reconversia clădirilor de patrimoniu/ valoare arhitecturală, cabinetele de familie, centre de permanență, susținerea mediului de afaceri, digitalizarea serviciilor publice.
12.01.2021	Analiză diagnostic	Discuție SIDU Suceava 2021-2030 despre Transport și Mobilitate – ONG	22	Piste de biciclete, zone de agrement, pasaje pietonale, transportul în comun, trama stradală. Accesibilitatea transportului în comun pentru persoanele cu dizabilități, transport metropolitan, sistem de închiriere biciclete electrice.
13.01.2021	Analiză diagnostic	Discuție SIDU Suceava 2021-2030 despre Suceava Incluzivă – ONG	20	Parteneriate între APL și societate civilă, reabilitarea unor spații publice pentru a fi destinate ONG-urilor, dezvoltarea unor centre pentru copii și tineri cu dizabilități și copii care locuiesc pe stradă, un hub dedicat start-up-urilor, reabilitarea și accesibilizarea policlinicilor, digitalizarea sistemului termic, digitalizarea serviciilor publice.
14.01.2021	Analiză diagnostic	Discuție SIDU Suceava 2021-2030 despre oportunități și nevoi pentru Tineret – ONG	22	Centrul de Tineret Suceava și alte spații pentru desfășurarea activităților pentru tineret, bugetarea participativă și legea tinerilor, evenimentele și oportunitățile profesionale și personale pentru tinerii suceveni.
15.01.2021	Analiză diagnostic	Discuție SIDU Suceava 2021-2030 despre turism – ONG	25	Transformarea municipiului într-un oraș de tranzit, dezvoltarea experiențelor din sat și în cadrul orașului, de realizat trasee și pentru turiștii cu bugete mici, accesibilitate, infrastructura și un plan urbanistic care să interzică construcțiile care periclitează zona turistică, de identificat proiecte culturale pentru a atrage

Data	Etapă	Denumire întâlnire	Număr participanți	Teme abordate
				turiștii, consultări cu societatea civilă pentru achiziționarea acestor produse de promovare a turismului, transparența decizională, amenajarea traseelor existente, trasee de cicloturism, transport metropolitan, îmbunătățirea accesibilității aeriene, zone verzi, proiect de rebranding, traseu pietonal care să facă legătura cu mai multe obiective turistice, amfiteatru în aer liber, zone de agrement în zona râului.

Datele adunate sunt prezentate separat. Acestea pot fi găsite în secțiunea Anexe, Anexa 1, **Propuneri primite în cadrul consultărilor online și întâlnirilor tematice.**

Rezultate

Consultările online cu părțile interesate au urmărit să stabilească cum sunt percepute provocările și soluțiile urbane de către societatea civilă, sectorul privat, experții locali și mediul academic din municipiul Suceava și au fost coordonate în jurul celor 4 piloni stabiliți în cadrul politicii urbane (Oraș verde și rezilient, Oraș competitiv și productiv, Oraș just și incluziv, Oraș bine guvernat). Concluziile consultărilor sunt expuse mai jos, în funcție de cei 4 piloni:

- **Oraș verde și rezilient.** Consultările online au evidențiat necesitatea îmbunătățirii mobilității urbane prin sprijinirea infrastructurii pietonale, a ciclismului și a sistemelor de transport public, dar și prin dezvoltarea infrastructurii transportului în comun la nivel de zonă urbană funcțională. Alte teme notabile au fost necesitatea de a proteja și extinde spațiile verzi, regenera spațiile publice și estompa dezvoltarea urbană necontrolată.
- **Oraș competitiv și productiv.** În cadrul consultărilor, principala soluție pentru ca Suceava să devină un oraș competitiv a reieșit a fi dezvoltarea economiei locale, prin susținerea antreprenorilor locali, dezvoltarea turismului și atragerea investitorilor. Astfel, migrația tinerilor ar fi descurajată, iar calitatea vieții ar fi îmbunătățită. Unul dintre mijloacele recomandate pentru îmbunătățirea serviciilor și infrastructurii publice a fost digitalizarea acestora. Totodată, alte nevoi au reieșit a fi crearea de oportunități pentru cultură și agrement, prin reabilitarea patrimoniului cultural, finanțarea vieții culturale a orașului și investiții în spațiul public, atât pentru creșterea calității vieții, cât și pentru atragerea turiștilor.
- **Oraș just și incluziv.** Părțile interesate au subliniat necesitatea extinderii accesului la serviciile sociale, în special în zonele marginalizate, dar și accesibilizarea serviciilor publice și a infrastructurii sociale pentru persoanele cu dizabilități. O atenție specială ar trebui acordată infrastructurii de sănătate și de servicii sociale. În acest caz au fost enunțate nevoia de a construi diferite centre sociale de care să beneficieze grupurile vulnerabile, precum și necesitatea de a construi centre de permanență, de a dezvolta mai multe cabinete de familie și a reabilita policlinicile private. Alte două mențiuni notabile sunt necesitatea centrelor de tineret și susținerea ONG-urilor cu infrastructura necesară pentru a își desfășura activitatea.
- **Oraș bine guvernat.** Gestionarea urbană poate fi făcută mai eficientă prin creșterea cooperării la nivelul zonei urbane funcționale (ZUF), dar și prin dezvoltarea unui dialog între

administrație și părțile interesate. Astfel, în timpul consultărilor, părțile interesate au propus ca soluții îmbunătățirea procesului de comunicare externă și au evidențiat necesitatea luării deciziilor participative prin adoptarea mecanismelor de consultare și implicarea tinerilor în dezvoltarea comunității.

Propuneri digitale – platforma Facebook

În plus față de consultările online și grupurile de lucru, consultarea părților interesate a cuprins și plasarea unui ad prin intermediul paginii de Facebook Politică Urbană a României, instrument de consultare publică pentru elaborarea Politicii urbane. Ad-ul a fost setat pentru 30 de zile și a avut ca audiență persoane cu vârsta cuprinsă între 20 și 65+.

Profilul respondenților

Pagina de Facebook Politică Urbană a României a fost lansată în mai 2020 și este deschisă publicului larg. În prezent, platforma are o comunitate de peste 6.000 de urmăritori din toată România, cu o acoperire de peste 200.000 de persoane.

Ad-ul a înregistrat 23,176 reach, a generat 757 link clicks și a fost targetat atât pentru tineri, cât și pentru 35+. Procentul femeilor și al bărbaților care au interacționat cu postarea sunt asemănătoare, diferența fiind de 1% în plus pentru persoanele de sex feminin.

Rezultate

Prin intermediul paginii de Facebook au fost primite peste 70 de propuneri de îmbunătățire a vieții locuitorilor. Datele adunate sunt prezentate în detaliu în secțiunea anexe, anexa 2 - **Propuneri digitale primite pe Facebook**. Totodată, consultarea a fost realizată cu ajutorul vizualului și mesajului de mai jos.

Figura 1.6. Vizual și mesaj utilizat prin intermediul platformei Facebook



Ce schimbare vrei în Suceava?

Spune ce proiecte crezi că ar trebui implementate pentru a dezvolta orașul pentru oameni. Primăria Municipiului Suceava, împreună cu Ministerul Dezvoltării și Banca Mondială, pregătesc Strategia Integrată de Dezvoltare Urbană (SIDU) Suceava 2021-2030 și doresc să reflecte în strategie și proiecte propuse de comunitate.

Headline: Propune soluții urbane pentru Suceava!

Tabel 1.4. Principalele provocări semnalate de către cetățeni pe Facebook

Principalele provocări semnalate	Calitatea locuirii în spațiile rezidențiale și construirea locuințelor sociale
	Lipsa infrastructurii de bază și îmbunătățirea celei existente
	Regândirea spațiilor publice
	Îmbunătățirea transportului în comun, dezvoltarea infrastructurii pentru transportul nemotorizat, traficul, pasajele pietonale, parcuri
	Dezvoltarea turismului
	Atragerea investitorilor
	Extinderea accesului la infrastructura socială
	Spații verzi și de agrement
	Locurile de muncă
	Dezvoltarea urbană să fie gândită la nivel metropolitan

Concluziile propunerilor primite prin intermediul paginii de Facebook sunt expuse mai jos, în funcție de cei 4 piloni stabiliți pentru Politica Urbană:

- **Oraș verde și rezilient.** Propunerile urbane primite pe Facebook au menționat necesitatea îmbunătățirii mobilității urbane prin sprijinirea infrastructurii pietonale, a ciclismului și sistemelor de transport public, precum și prin construirea mai multor spații de parcare. Alte subiecte menționate au fost necesitatea de a menține și extinde spațiile verzi, regenerarea spațiilor publice și a clădirilor de patrimoniu, precum și iluminatul public.
- **Oraș competitiv și productiv.** Principalele obiective ale orașului Suceava au reieșit a fi dezvoltarea turismului, atragerea investitorilor și crearea mai multor locuri de muncă. În plus, viața culturală a orașului ar trebui să fie dezvoltată și să ofere mai multe oportunități de a îți petrece timpul liber.
- **Oraș just și incluziv.** Părțile interesate au subliniat necesitatea extinderii accesului la infrastructura de bază și la infrastructura socială, precum și necesitatea mai multor locuințe sociale.
- **Oraș bine guvernat.** Cetățenii au enunțat ca principale provocări lipsa unui arhitect șef, în cadrul administrației publice locale, și a reglementărilor în ceea ce privește reclamele și firmele de spații comerciale.

Propuneri digitale – platforma Citadini.ro

Un alt instrument digital utilizat a fost Citadini.ro, platforma de conectare și colaborare pentru specialiști și pasionați de dezvoltare urbană și regională din România, prin intermediul căreia, cetățenii pot trimite provocări urbane, precum și sugestii pentru a le aborda și pentru a îmbunătăți calitatea vieții urbane din țară. În ceea ce privește municipiul Suceava, în cadrul platformei au fost colectate alte 7 propuneri. Datele adunate sunt prezentate separat, în secțiunea anexe, anexa 2.

Profilul respondenților

Platforma este dezvoltată pentru a încuraja accesul și contribuțiile, prin instrumentele furnizate, atât pentru actorii care lucrează în domenii relevante pentru dezvoltarea politicii urbane (factori de decizie, planificatori urbani, economiști, arhitecți etc.), cât și pentru cetățenii interesați de dezvoltarea orașului și grupuri de inițiativă care susțin proiecte urbane.

Tabel 1.5 Principale provocări semnalate de către cetățeni pe citadini.ro

Principalele provocări semnalate	Dezvoltarea economică sustenabilă
	Migrarea cetățenilor
	Dezvoltarea de spații verzi și de agrement
	Dezvoltarea infrastructurii pentru transportul nemotorizat
	Transformarea municipiului într-un oraș inteligent
	Construirea mai multor locuri de parcare
	Spațiile de joacă

Rezultate

- **Oraș verde și rezilient.** Dezvoltarea pistelor de bicicletă, grija față de mediu, necesitatea mai multor spații verzi și de agrement, precum și construirea mai multor spații de parcare au fost soluțiile urbane semnalate pentru a rezolva problemele cu care cetățenii se confruntă.
- **Oraș competitiv și productiv.** Principalele provocări în atingerea acestui obiectiv au reieșit a fi economia locală și migrarea oamenilor. Totodată, o altă temă menționată a fost și plata cheltuielilor către asociația de proprietari printr-o soluție digitală.
- **Oraș just și incluziv.** Spațiile de joacă și activitățile extra pentru copii au fost nevoile enunțate de către cetățeni prin intermediul platformei. În plus, o altă provocare ar fi sistemul educațional care necesită investiții.

Consultări tematice

(a) Consultări cu societatea civilă și cetățenii

Grupuri de lucru

Întâlnirile de consultare s-au desfășurat prin prezentarea Strategiei Integrate de Dezvoltare Urbană a municipiului Suceava pentru perioada 2021-2030, realizată de către reprezentanții primăriei, și au continuat cu enumerarea problemelor cu care se confruntă părțile consultate, respectiv a propunerilor venite din partea acestora, în vederea determinării nevoilor existente în domeniile analizate.

Întâlnirile au fost organizate pentru consultările cu administrațiile locale din ZUF Suceava, asociațiile de proprietari și unitățile de învățământ. Tabelul de mai jos prezintă o listă a întâlnirilor efectuate.

Tabel 1.6 Întâlniri de consultare

Data	Etapă	Denumire întâlnire	Teme abordate
13.01.2021	Analiză diagnostic	Întâlniri de consultare – ZUF Suceava	Zona metropolitană; Migrația populației către zonele periferice și crearea de cartiere noi; Reabilitarea drumurilor; Reabilitarea unităților de învățământ și înființarea de noi școli,

			grădinițe, respectiv înființarea liceelor; Reabilitarea infrastructurii de bază; Reabilitarea clădirilor; Mobilitate urbana, spații sanitare, locuri de muncă etc.
22.01.2021	Analiză diagnostic	Întâlniri de consultare – Asociația de proprietari	Spații de parcare, zone verzi, digitalizarea asociațiilor de proprietari, zonele pietonale, cartiere, infrastructura de bază, iluminatul public etc.
25.01.2021	Analiză diagnostic	Întâlniri de consultare – Unități de învățământ	Modernizarea și digitalizarea unităților, Necesitatea implementării unui catalog electronic pentru toate unitățile de învățământ la nivel de municipalitate, realizarea unei monografii a municipiului Suceava actualizată, construcția unei săli de sport, securizarea incintei campusului Colegiului Tehnic de Industrie Alimentară.
27.01.2021	Analiză diagnostic	Întâlniri de consultare - mediu privat, instituții publice și furnizori de utilități	Evenimente culturale, zone de agrement, mobilitatea urbană, modernizarea rețelelor de telecomunicații, reabilitarea clădirilor.

Datele adunate sunt prezentate separat. Acestea pot fi găsite în secțiunea anexa, anexa 1 - **Propuneri primite în cadrul consultărilor online și întâlnirilor tematice.**

Rezultate

Întâlnirile cu părțile interesate au urmărit să stabilească cum sunt percepute provocările și soluțiile urbane de către administrațiile locale din ZUF Suceava, precum și de către unitățile de învățământ și asociațiile de proprietari din Suceava. Concluziile întâlnirilor sunt expuse mai jos, în funcție de cei 4 piloni:

- **Oraș verde și rezilient.** Întâlnirile au evidențiat lipsa mobilierului urban și a parcarilor, necesitatea întreținerii spațiilor verzi, amenajarea spațiilor pietonale, reabilitarea clădirilor și a infrastructurii de bază, precum și migrația. Totodată, transportul metropolitan, construirea unor centuri ocolitoare, traficul, accesibilitatea feroviară și transportul alternativ au fost alte teme notabile.
- **Oraș competitiv și productiv.** În cadrul consultărilor participanții au subliniat nevoia transformării orașului într-un Smart city, dezvoltării evenimentelor culturale și îmbunătățirii turismului.
- **Oraș just și incluziv.** Părțile interesate au subliniat necesitatea mai multor spații de joacă și întreținerea celor existente, precum și construirea centrelor pentru persoanele în vârstă și a centrelor pentru activități sportive. Alte provocări menționate au fost reabilitarea unităților de învățământ și accesul la locurile de muncă.
- **Oraș bine guvernat.** Cooperarea la nivel metropolitan și capacitatea administrativă au reușit a fi nevoile principale.

(b) Consultările cu actori interesați în cadrul procesului de elaborare a Politicii Urbane a României

În cadrul procesului de elaborare a primei Politici Urbane a României, au avut loc consultări la nivel regional care au informat analiza situației actuale și prioritățile strategice ale municipiului Suceava. Acestea au inclus și o consultare locală online cu părți interesate în dezvoltarea Sucevei.

(c) Consultări cu UAT-urile din zona urbană funcțională Suceava

Au fost organizate consultări cu următoarele UAT-uri din ZUF Suceava: Salcea, Adâncata, Mitocu Dragomirnei, Moara, Pătrăuți, Ipotești, Șcheia și Bosanci. Doar aceste unități teritoriale au manifestat intenția de a dezvolta proiecte în comun cu impact pentru dezvoltarea integrată și durabilă a Zonei Urbane Funcționale Suceava. Intenție inițială concretizată ulterior prin crearea unui Asociației de Dezvoltare Intercomunitară "Transport Metropolitan Suceava" pentru zona de mobilitate urbană.

- **Oraș verde și rezilient.** Dezvoltarea mobilității la nivelul ZUF Suceava și accesul la utilitățile de bază au fost două dintre nevoile cele mai mari discutate de către UAT-uri. Câteva propuneri menționate de către părțile consultate: piste de biciclete, zone verzi de legătură între Suceava și localitățile din zona urbană, asphaltarea drumurilor, serviciu intercomunitar de transport în comun ecologic și modern, zone verzi, reabilitarea infrastructurii serviciilor publice etc. Alte puncte importante sunt gestionarea deșeurilor, reabilitarea clădirilor, amenajare zone de agrement și sustenabilitate și protecția mediului.
- **Oraș just și incluziv.** Părțile interesate au subliniat necesitatea extinderii accesului la servicii sociale, înființării de programe after schools, amenajării terenurilor de sport și a parcurilor, construirii și dotării dispensarelor etc. O atenție specială ar trebui acordată infrastructurii educaționale, de sănătate și de securitate. În acest caz au fost enunțate nevoia de a reabilita unitățile de învățământ, construirea de săli de sport, îmbunătățirea infrastructurii de sănătate și a serviciilor sociale, implementarea de sisteme video de supraveghere etc. Totodată, o altă nevoie subliniată a fost accesul la infrastructura de servicii publice și sociale pentru toți cetățenii.
- **Oraș competitiv și productiv.** Principalele soluții au reieșit a fi: interoperabilitatea între sistemele informatice ale instituțiilor publice, oferirea de activități culturale, dezvoltarea turismului, implementarea unei infrastructuri inteligente și digitalizarea serviciilor publice locale.

(d) Consultări cu administrația locală, societatea civilă și experții în ceea ce privește prioritizarea pilonilor și obiectivelor de dezvoltare urbană

Cei 4 piloni de dezvoltare urbană, stabiliți în cadrul primei politici urbane a României, au fost supuși unui proces de ierarhizare. Acest proces a fost realizat cu ajutorul unui instrument online, Survey Monkey, prin care părțile interesate (administrația locală, societatea civilă și experții) au prioritarizat pilonii în funcție de nevoile municipiului Suceava. Pe lângă această componentă, chestionarul a conținut și ierarhizarea obiectivelor fiecărui pilon.

Figura 1.7 Pilonii și obiectivele de dezvoltare urbană

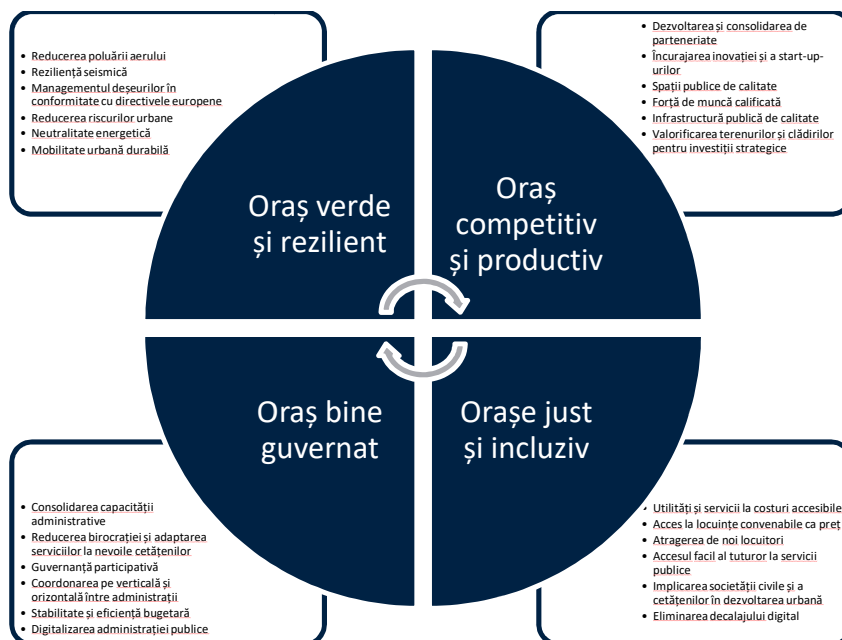

În urma procesului de diseminare, care a cuprins atât componenta de email marketing, cât și de promovare pe canalele de social media, au fost înregistrate următoarele răspunsuri: peste 80 de răspunsuri oferite de administrația locală și peste 500 de răspunsuri primite de la societatea civilă. Rezultatele au fost luate în considerare de către administrația locală în cadrul procesului de stabilire a priorităților de dezvoltare ale municipiului.

Mesajul și vizualul de promovare al sondajului *Pilonii și obiectivele de dezvoltare urbană*

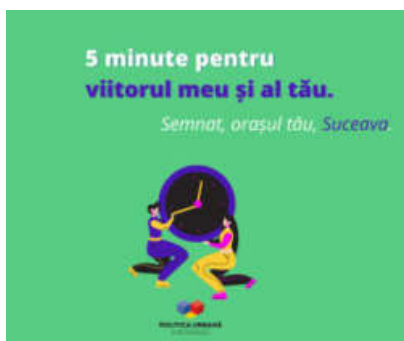

Cum ar fi să îți poți alege viitorul în 5 minute?

Intră aici (link) și spune-ne care sunt pentru tine prioritățile orașului Suceava!

Scopul acestui chestionar este să sprijine cu identificarea principalelor obiective ale zonei urbane funcționale Suceava în perioada 2021-2030. Pentru a reflecta nevoile reale ale comunității, sunt necesare cât mai multe puncte de vedere de la nivel local, astfel, contribuția dumneavoastră este esențială.

Rezultate ad pentru promovarea sondajului *Pilonii și obiectivele de dezvoltare urbană*

Postarea a fost promovată pentru 15 zile și a înregistrat următoarele rezultate: 15.588 reach, 585 de click-uri, iar audiența către care a fost livrat este formată din 73% bărbați și 27% femei. Totodată, în ceea ce privește segmentul de vârstă, ad-ul fost targetat atât către tinerii din Suceava, cât și pentru persoanele care înregistrează vârste peste 35 și locuiesc în municipiu.

Bugetare participativă

Inițiativa de Bugetare participativă a fost lansată în Suceava în anul 2018 și se realizează prin intermediul platformei online implicat.primariasv.ro. Începând cu 2019, bugetul total alocat procesului de Bugetare Participativă este de 1.000.000 Euro. Fiecare proiect trebuie să se încadreze în 100.000 Euro.

SECȚIUNEA 2: ANALIZA SITUAȚIEI ACTUALE ȘI CONTEXTUL URBAN

2.0 UNITATEA SPATIALĂ DE ANALIZĂ

Dinamicile demografice, spațiale și economice asociate orașelor ne indică o relație de interdependență între centrul urban și localitățile înconjurătoare, ca urmare a influenței polilor urbani asupra dinamicilor spațiale nu doar din interiorul limitelor unității administrativ teritoriale, dar și dincolo de acestea, în localitățile peri-urbane. Mai mult, aglomerările urbane sunt motoarele de creștere ale economiei, astfel noi entități spațiale din jurul centrului urban polarizator, precum zona urbană funcțională (ZUF) – zona de navetism sau zona metropolitană a orașului (ZM), capătă o importanță crescută în analiza comprehensivă și integrată a acestora, așa cum reiese din literatura internațională și națională, deopotrivă, din documente precum: *ORAȘE-MAGNET: Migrație și navetism în România (2017)*, *România Metropolitană (2019)*, propunerea de modificare a Legii nr. 351/2001, etc. De exemplu, la nivel național, conform datelor puse la dispoziție de INS în urma ultimului recensământ din 2011, cele 41 de ZUF-uri din jurul orașelor reședință de județ au generat 90% din veniturile generate de mediul privat și 61% din numărul total de locuri de muncă din țară.

Municipiului reședință de județ Suceava este un municipiu de rang II prin clasificarea definită în cadrul legii nr. 351 / 2001 și a fost desemnat prin HG nr.998/2008 ca unul din cei 13 poli de dezvoltare urbană. Conform Conceptului Strategic de Dezvoltare Teritorială România 2030, Suceava este pol regional OPUS cu specificitate funcțională.

Analiza teritorială s-a efectuat la nivel de UAT și zonă urbană funcțională. Având în vedere că un UAT, în cazul de față fiind vorba de municipiul reședință de județ, are dinamici de dezvoltare ce depășesc granițele sale administrative dinamicile de dezvoltare socio-economică, politicile de dezvoltare la nivel european, sistemul de relații de cooperare precum și asigurarea condițiilor necesare pentru dezvoltarea unitară și reducerea decalajelor la nivel economic, social și organizațional, este obligatoriu ca analiza să includă și un nivel teritorial mai extins.

La momentul elaborării documentului strategic există un acord formal de colaborare între mai multe UAT-uri, mai exact o Asociație de Dezvoltare Intercomunitară Zonă Metropolitană.

Zona Metropolitană Suceava este reprezentată de asociația de dezvoltare inter-comunitară definită conform legii nr. 251/2001 și constituită prin HCL nr. /30.06.2011, este compusă din următoarele UAT-uri:

- Municipiul Suceava
- Orașul Salcea
- 13 comune: Adâncata, Bosanci, Ipotești, Mitocu Dragomirnei, Moara, Pătrăuți, Verești, Siminicea, Stroești, Dumbrăveni, Udești, Hănțești și Dărmănești.

Stabilirea zonei metropolitane s-a realizat în baza cadrului legal, astfel că la nivel de prezentare a analizei diagnostic/situație existentă au fost specificate doar elementele definitorii ale zonei metropolitane. Datele utilizate sunt la nivel de date statistice, UAT-urile membre ale Zonei Metropolitane, altele decât cele din Zona Urbană Funcțională Suceava, nu au fost implicate în elaborarea documentului strategic. Necesitatea de prezentare a unor date specifice zonei metropolitane vine din nevoia de a înțelege dinamica de dezvoltare specifice a municipiilor reședință de județ.

Zona Urbană Funcțională, realizată inițial de Banca Mondială, cu coordonate stabilite conform noii metodologii de definire a tipologiei localităților și a zonelor urbane funcționale din România ce are la

bază metoda CE-OECD, utilizată în propunerea de modificare a legii 351/2001, cuprinde în varianta inițială a strategiei:

- Municipiul Suceava
- Orașul Salcea
- 10 comune: Adâncata, Dumbrăveni, Hănțești, Ipotești, Mitocu Dragomirnei, Moara, Pătrăuți, Șcheia, Siminicea și Stroiiești.

Ghidul de elaborare Strategii Integrate de Dezvoltare Urbană prezintă recomandări pentru realizarea unor documente strategice viabilă, însă precizează din start faptul că acestea se comportă ca și un *"organism viu"* determinat de dinamica schimbărilor și nevoia de adaptare la ele. În această idee se poate menționa faptul că deși Zona Funcțională Urbană a fost delimitată inițial conform studiului **Cadrul metodologic pentru implementarea eficientă a activităților de dezvoltare urbană durabilă (Banca Mondială, 2015)**, potrivit metodologiei OECD de stabilire a zonelor urbane funcționale, așa cum am precizat anterior sunt îndeplinite premisele necesare pentru includerea în ZUF Suceava și a **Comunei Bosanci**. Câteva elemente care justifică și "legiferează" necesitatea revizuirii strategiei, ar fi:

- După realizarea de către Banca Mondială a Strategiei Integrate de Dezvoltare Urbană a Zonei Urbane Funcționale Suceava, dinamica ce reflectă tiparele specifice navetismului, unul dintre elementele de bază pe care se bazează conceptul de zonă urbană funcțională, s-a modificat substanțial în sensul că unitatea administrativ teritorială Comuna Bosanci, considerată inițial o enclavă, exclusiv din cauza poziționării în afara inelului periurban, îndeplinește criteriul privind navetismul;
- Cel puțin 15% din populația angajată din comuna Bosanci, are locul de muncă în municipiul reședință de județ - municipiul Suceava;
- Comuna Bosanci a făcut parte din procesul de consultare pentru elaborarea documentului strategic;
- Sistemul de transport public modern vizat include unitățile administrative din imediata vecinătate a zonei Municipiului Suceava. În acest sens se are în vedere implementarea unui sistem de transport public modern atât prin Planul Național de Redresare și Reziliență, cât și prin Programul Regional Nord-Est 2021-2027. Implementarea sistemului de transport va presupune utilizarea autobuzelor electrice concomitent cu realizarea unei structuri de transport public modernizate. Având în vedere mențiunile referitoare la navetism, dinamica populației, datele de mobilitate urbană incluse în PMUD a ZUF Suceava se determină necesitatea și obligativitatea creării mobilității pentru accesul la educație, muncă, asistență medicală. Includerea comunei Bosanci în calculul ariei de studiu a ZUF Suceava este justificată și motivată, în rețeaua de transport public fiind incluse și trasee ce deservește comuna Bosanci;
- Comuna Bosanci este membru fondator al **Asociației de Dezvoltare Intercomunitară "Transport Metropolitan Suceava"** împreună cu: Orașul Salcea, Comuna Adâncata, Comuna Ipotești, Comuna Moara, Comuna Mitocu Dragomirnei, Comuna Pătrăuți și Comuna Șcheia. Asociația de Dezvoltare Intercomunitară „Transport Metropolitan Suceava” are personalitate juridică, înființată conform Dosarului nr. 7960/314/2021 eliberat de Judecătoria Suceava și are în statut pe lângă transportul public la nivel de justificare a eficientizării dinamicii de transport rutier, reducerea impactului negativ al traficului, inclusiv și rolul de a elabora și implementa proiecte în comun în sectorul transportului. Astfel, includerea comunei Bosanci în arealul de studiu al ZUF Suceava, este motivată inclusiv de măsurile de dezvoltare durabilă în domeniul traficului rutier,

concretizate prin soluția de închidere a inelului de centură (șosea ocolitoare) pe direcția SE-E, sau investiții în infrastructură care vizează și teritoriul comunei Bosanci.

În aceste condiții, **reconsiderarea Zonei Urbane Funcționale extinse sub aspect teritorial** (inclusiv modificarea granițelor administrative) cu respectarea metodologiei de definire a tipologiei localităților și a zonelor urbane funcționale din România ce are la bază metoda CE-OECD, utilizată în propunerea de modificare a legii 351/2001 este justificată și argumentată în contextul dezvoltării sustenabile la nivelul regional, aceasta urmând a fi formată din:

- Municipiul Suceava
- Orașul Salcea
- 11 comune: Adâncata; Bosanci; Dumbrăveni; Hănțești; Ipotești; Mitocu Dragomirnei; Moara; Pătrăuți; Șcheia; Siminicea; Stroești.

În aceste condiții, **dinamicile spațiale ale mobilității de la nivelul municipiului Suceava vor fi analizate dincolo de limita teritorială a municipiului, studiind o zonă extinsă a Zonei Urbane Funcționale**. În baza datelor statistice, aceste localități sunt în directă legătură cu nucleul polarizator – municipiul Suceava, prin relațiile economice, sociale și de navetism care se stabilesc între acestea.

De asemenea, cum la nivel național putem observa fenomenul de peri-urbanizare și expansiune în extenso chiar și în orașe secundare, ce au înregistrat declin demografic, **este important să analizăm cu atenție dinamicile urbane de la nivelul localităților din primul inel peri-urban, din vecinătatea imediată a centrului urban polarizator, respectiv Zona Urbană Funcțională Suceava (ZUF Suceava) vizată în mod expres de documentul strategic elaborat.**

Zona Urbană Funcțională Suceava (ZUF Suceava) vizată pentru dezvoltare integrată și durabilă este formată din:

- Municipiul Suceava
- Orașul Salcea
- 7 comune:

✓ Adâncata	✓ Moara
✓ Bosanci	✓ Pătrăuți
✓ Ipotești	✓ Șcheia
✓ Mitocu Dragomirnei	

Zona urbană funcțională Suceava a fost identificată astfel ca un sistem complex și unitar bazat pe fluxuri și oportunități socio-economice, caracterizat printr-o suprapunere a diverselor relații funcționale. **Analiza la nivelul Zonei Urbane Funcționale Suceava (ZUF Suceava), este realizată argumentat și de faptul ca există un acord formal de colaborare teritorială la acest nivel și sunt identificate proiecte concrete ce vor fi implementate în parteneriat.**

Principalele beneficii ale acestei noi abordări ar fi următoarele:

- valorificarea potențialului local, prin proiectele implementate în parteneriat ;
- încurajarea democrației teritoriale și dezvoltarea sustenabilă;
- permiterea unei abordări corecte a aspectelor ce țin de navetism și mobilitate urbană;
- crearea unui cadru flexibil de dezvoltare și planificare care depășește limitele administrative, punând accentul pe impactul teritorial al intervențiilor;
- completarea și confirmarea tendințelor identificate în cadrul documentului "Orașe magnet – migrație și navetism în România";

- satisfacerea principiilor de guvernanță comună ale Zonei Urbane Funcționale;
- crearea premizelor pentru asigurarea accesului la educație, muncă, asistență medicală;
- contribuirea la reducerea decalajelor la nivel social, economic, organizațional și dezvoltarea unitară la nivelul tuturor UAT-urilor din ZUF.

În contextul celor menționate anterior analiza diagnostic/prezentarea situației actuale, analiza ce prezintă date statistice, dar și nevoi identificate la nivelul grupurilor de lucru constituite pentru elaborarea documentului strategic va prezenta, în general, situația actuală plecând de la datele statistice existente la nivel național, urmat de cele de la nivel regional, județean, zona metropolitană, zonă urbană funcțională extinsă și punctat la nivel de Zona Urbană Funcțională Suceava cu accent pe municipiul reședință de județ Suceava.

De asemenea, cum la nivel național putem observa fenomenul de peri-urbanizare și expansiune în extenso chiar și în orașe secundare, ce au înregistrat declin demografic, este important să analizăm cu atenție mai mare și pe viitor, dinamicile urbane de la nivelul localităților din ZUF Suceava.

Termeni utilizați în cadrul documentului strategic:

ZM	Zona Metropolitană Suceava formată din: Municipiul Suceava, Orașul Salcea și 13 comune: Adâncata, Bosanci, Ipotești, Mitocu Dragomirnei, Moara, Pătrăuți , Verești, Siminicea, Stroiiești, Dumbrăveni, Udești, Hănțești și Dărmănești;
ZUF	Zona Urbană Funcțională definită de Banca Mondială în baza datelor statistice formată din: Municipiul Suceava, Orașul Salcea și 10 comune: Adâncata, Dumbrăveni, Hănțești, Ipotești, Mitocu Dragomirnei, Moara, Pătrăuți, Șcheia , Siminicea și Stroiiești.
ZUF extinsă	Zonă Urbană Funcțională extinsă ca urmare a necesităților de dezvoltare identificare la nivel de mobilitate urbană ce cuprinde următoarele unități administrative: Municipiul Suceava, Orașul Salcea și 11 comune: Adâncata, Bosanci, Dumbrăveni, Hănțești, Ipotești, Mitocu Dragomirnei, Moara, Pătrăuți, Șcheia , Siminicea și Stroiiești. Unitățile administrative au fost prezentate la nivel de analiză diagnostic în baza datelor statistice furnizate/obținute de/la INS (Tempo online), nu toate unitățile administrative prezentându-și acordul de a fi parte a unei zone urbane funcționale cu plan de măsuri și acțiuni specifice de dezvoltare. ZUF extinsă cuprinde o parte din UAT-urile din ZM, dar și comuna Șcheia (acesta nu a aderat la ZM).
ZUF Suceava	Zona Urbană Funcțională Suceava zona vizată în cadrul documentului strategic pentru dezvoltare integrată și durabilă compusă din următoarele unități administrative: Municipiul Suceava, Orașul Salcea și 7 comune: Adâncata, Bosanci, Ipotești, Mitocu Dragomirnei, Moara, Pătrăuți, Șcheia . Unitățile administrative au fost prezentate la nivel de analiză diagnostic în baza datelor statistice furnizate/obținute de/la INS (Tempo online), dar și a datelor furnizate de fiecare unitate administrativă în cadrul procesului de consultare desfășurat prin întâlniri fizice și online pe grupuri de lucru. De asemenea, aceste unități administrative și-au exprimat acordul de a elabora, implementa și monitoriza documentul strategic fiind parte activă în conturarea nevoilor specifice ale ZUF Suceava, dar și a liniilor directe de dezvoltare integrată și durabilă a zonei vizate.

Figura 2.0.1. Organizarea administrativă a zonei urbane funcționale extinse și a zonei metropolitane Suceava.

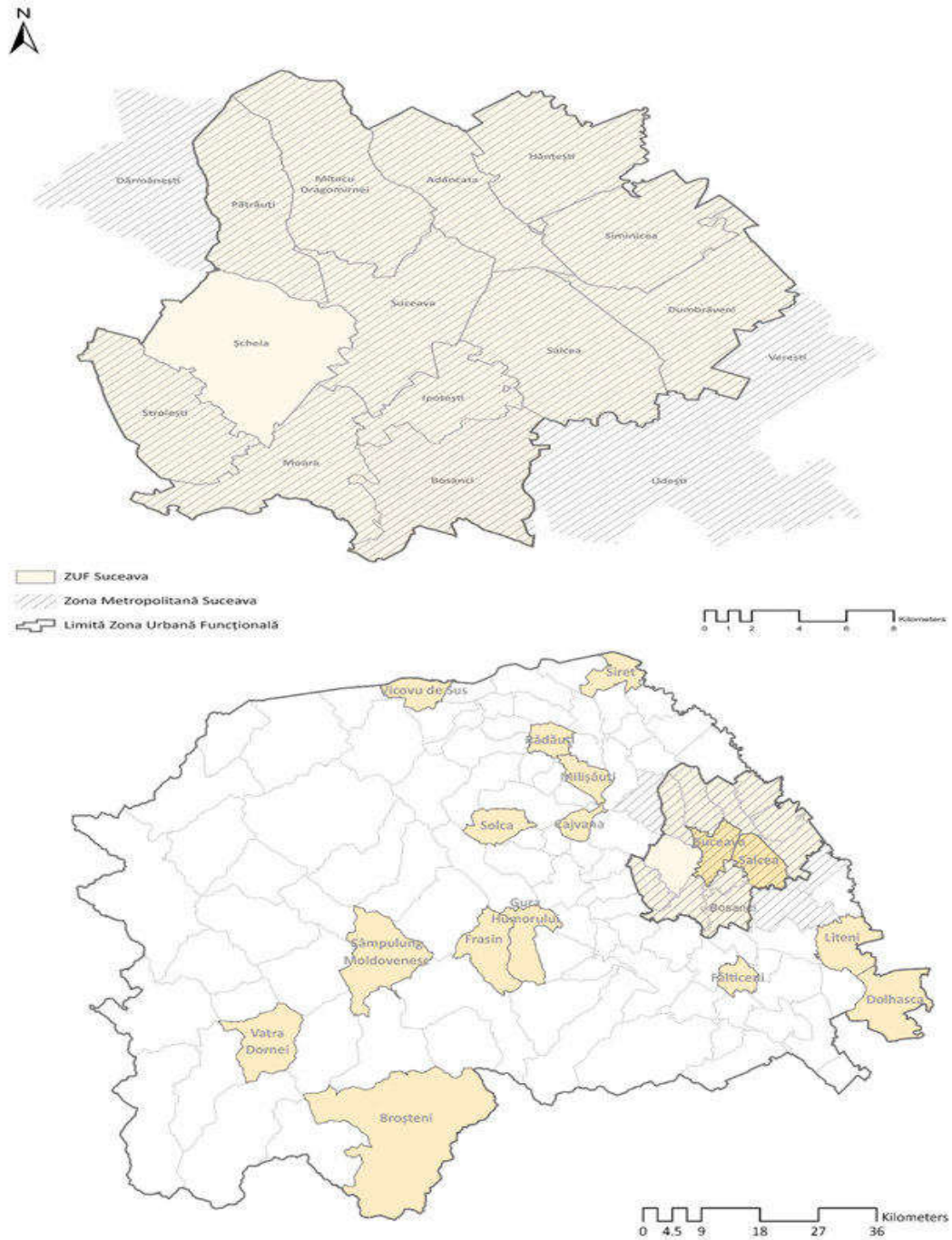

Sursa: prelucrare.

2.1 PROFIL SOCIO-DEMOGRAFIC

2.1.1 Structura demografică

Numărul și dinamica populației

Populația ce are domiciliul în municipiul Suceava era la 1 ianuarie 2020 de 125.191 de persoane, conform celor mai recente date puse la dispoziție de INS, ceea ce reprezintă 16,3% din populația județului Suceava, 3,1% din cea a regiunii Nord-Est și 0,6% din populația României. La nivelul zonei urbane funcționale a municipiului Suceava s-a înregistrat o populație totală de 207.090 de locuitori, dintre care 136.122 în mediul urban, în municipiul Suceava și orașul Salcea. De asemenea, din totalul locuitorilor zonei urbane funcționale, 62,8% domiciliuau în municipiul Suceava iar 26,9%, adică 53.577, în localitățile din primul inel peri-urban. Totodată, zona metropolitană Suceava, ce include toate localitățile din ZUF cu excepția comunei Șcheia, împreună cu alte trei localități – Dărmănești, Udești, Verești, număra la 1 ianuarie 2020 216.208 de locuitori.

Figura 2.1.1. Populația cu domiciliul, la nivel de UAT, la 1 ianuarie 2020.

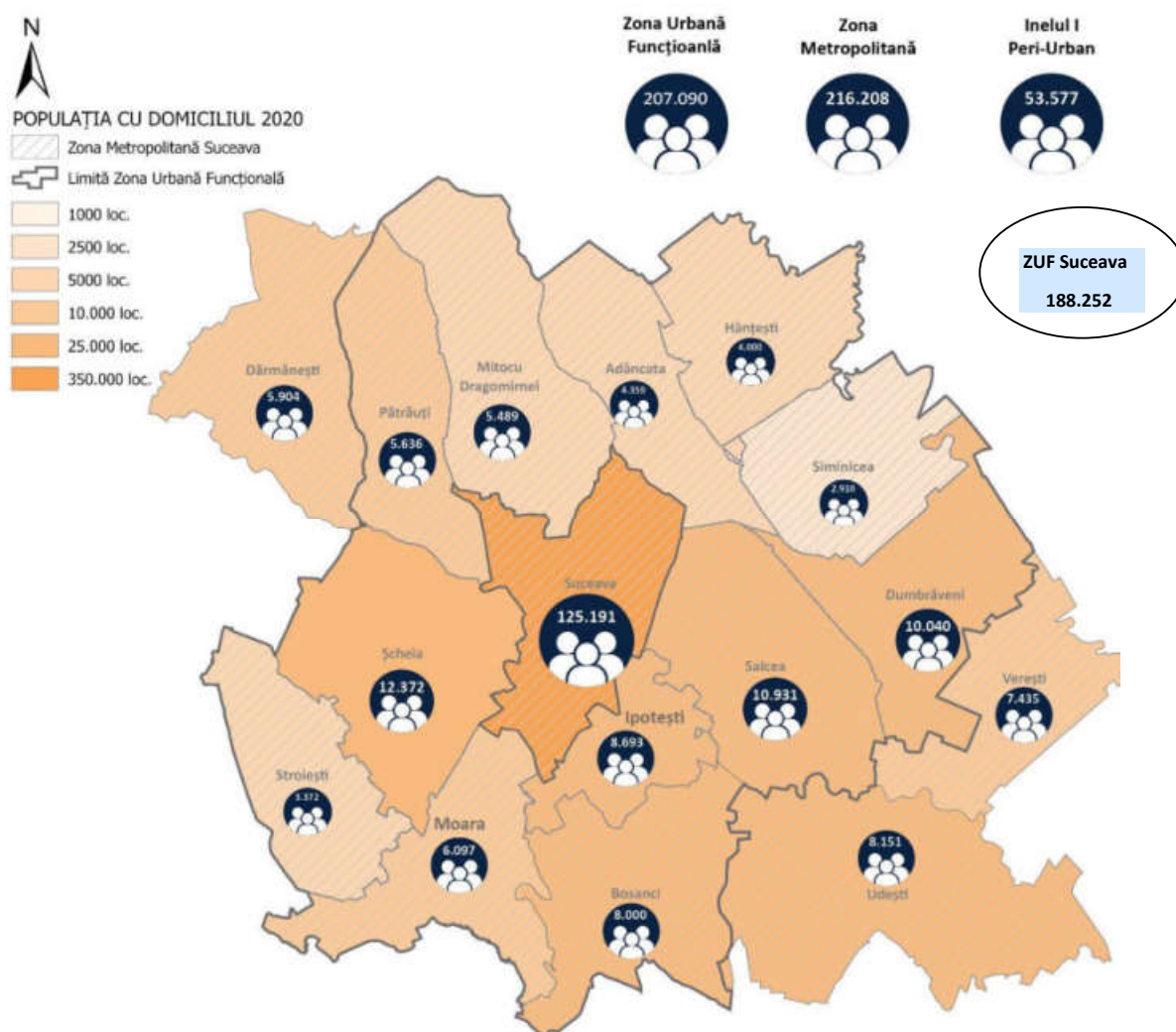

Sursa: autorii, INS Tempo – prelucrare și vizualizare proprie a datelor.

Toate localitățile din zona metropolitană Suceava depășeau la final de an 2019 pragul de 2.500 de locuitori, cele mai populate fiind comuna Șcheia (12.372 locuitori), orașul Salcea (10.931 locuitori) și Dumbrăveni (10.040 locuitori) iar cele mai puțin populate localități fiind comunele Siminicea (2.910 locuitori) și Stroești (3.372 locuitori), localizate la limita de nord-est și respectiv sud-vest a ZUF-ului. Orașul Salcea, învecinat cu municipiul Suceava a avut statutul de comună până în anul 2003, însă acesta a depășit pragul de 10.000 locuitori

Figura 2.1.2 Evoluția populației la 1 ianuarie în perioada 1992-2020

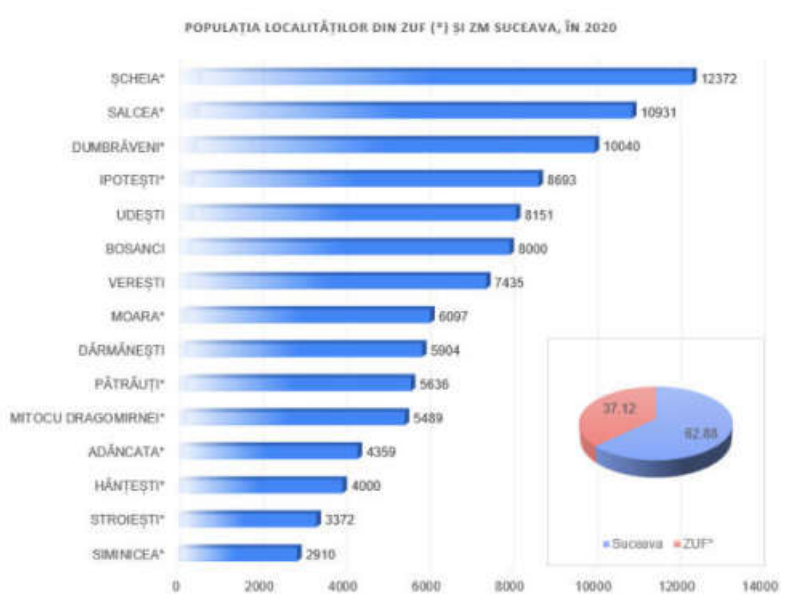

Sursa: INS Tempo online – prelucrare date.

Populația zonei metropolitane a înregistrat o creștere demografică constantă în intervalul 1992-2020, mai accelerată față de creșterea înregistrată la nivelul municipiului, datele indicând o creștere a populației cu domiciliul de 18,9% în ZUF Suceava și de 15,4% în ZM Suceava. Este important de menționat că în același interval populația României a scăzut cu 4,2%, așadar localitățile din ZUF Suceava prezintă avantajul resurei umane bogate, ce prin politici economice și urbanistice pro-active poate fi păstrată în oraș, crescând astfel nivelul de prosperitate al acestui oraș. Se remarcă o creștere mai accentuată a numărului de locuitori cu domiciliul în perioada 2011-2020, față de celelalte intervale, respectiv de 9,3% în ZUF Suceava și 7,4% în ZM Suceava.

Figura 2.1.3 . Evoluția populației la 1 ianuarie în perioada 1992-2020.

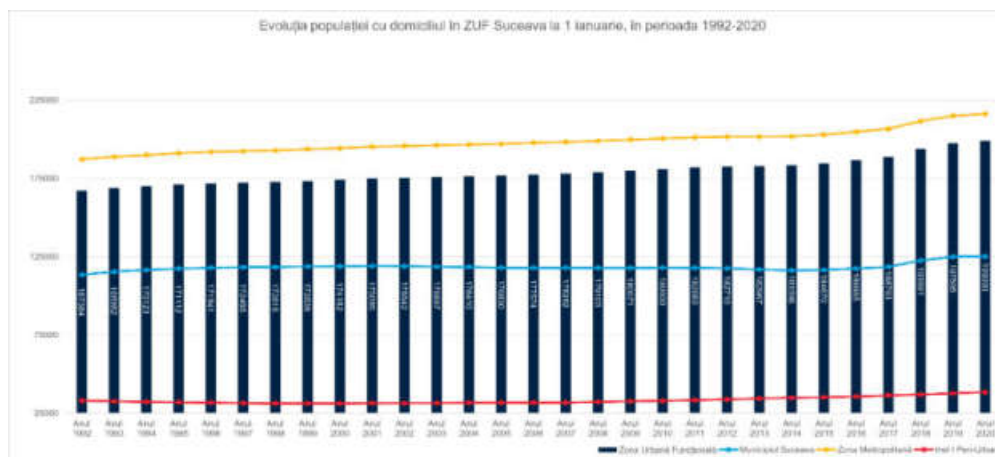

Sursa: INS Tempo

Dinamica populației indică o creștere a populației din municipiul Suceava de 10,25% și în ZUF Suceava de 18,9% pentru intervalul 1992-2020, adică o rată medie anuală de 0,35%, însă evoluția demografică a variat în funcție de dinamicile naționale, precum scăderea natalității, migrația spre medium urban în prima decadă a perioadei post-socialiste și migrația externă din ultimul deceniu, dar și de influențele regionale aparte, regiunea Nord-Est fiind singura regiune cu excepția zonei București-Ilfov care a înregistrat o creștere demografică în intervalul 1992-2020, datorită sporului natural dar și al migrației dinspre Republica Moldova către această regiune. Așadar, conform datelor puse la dispoziție de INS pentru populația după domiciliu, municipiul Suceava a înregistrat o creștere de 4,9% în intervalul 1992-2002, urmată de o scădere ușoară, de 0,9% în perioada 2002-2011 și apoi de o creștere de 6,1% în intervalul 2011-2020.

Figura 2.1.4. Analiza comparativă a dinamicilor demografice la nivel național, regional și local.

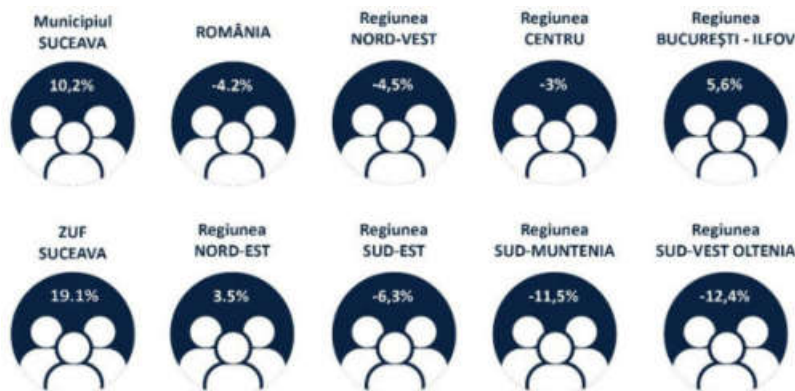

Sursa: INS Tempo online – prelucrare date.

Figura 2.1.3 Dinamica populației cu domiciliul 2000 – 2020.

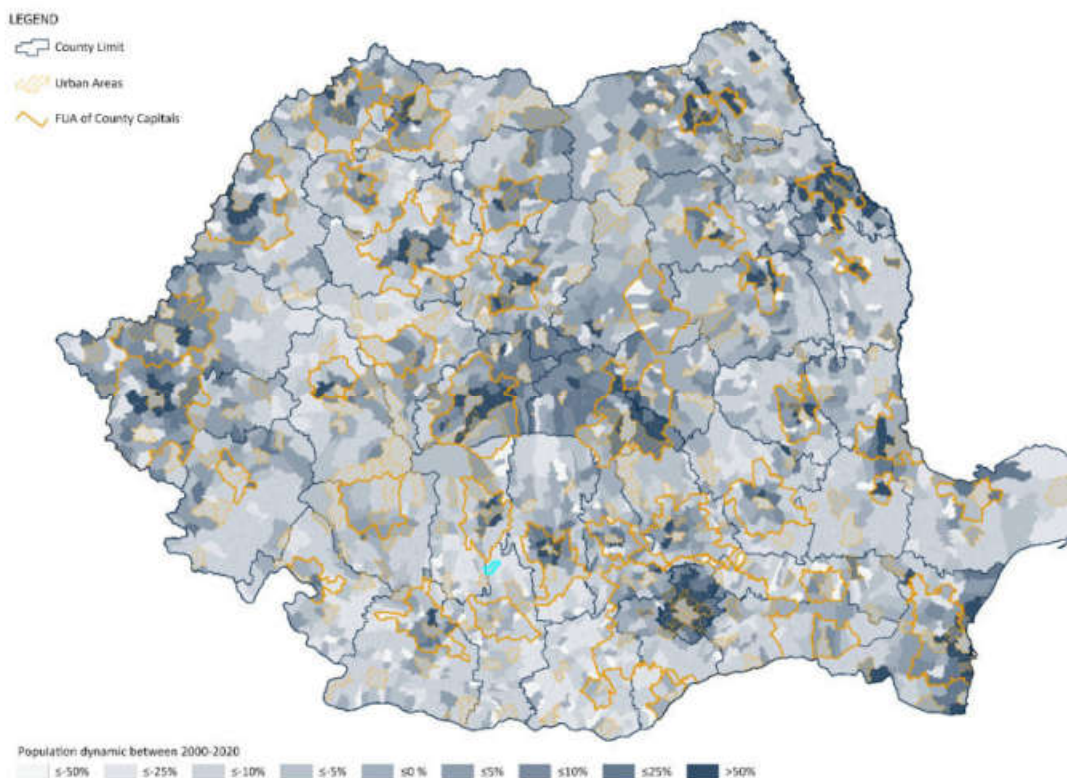

Sursa: INS Tempo online – prelucrare date

Se remarcă o creștere accelerată a populației la nivelul localităților din primul inel peri-urban al Sucevei, reflectând procesul de peri-urbanizare, localitățile componente crescând în intervalul 1992-2020 cu 37.6%. Examinând dinamica pe decade, în primele două decade creșterea a fost mai moderată – 6,4% și respectiv 7,2%, față de ultima decadă când populația a crescut cu 20,6%, trecând în 2017 pragul de 50.000 de locuitori și ajungând în 2020 la o populație cu domiciliul de 53.577 de locuitori. La nivel de UAT, se remarcă localitățile concentrate la granița de sud-vest a municipiului Suceava, ce au înregistrat o creștere rapidă în intervalul 2011-2020: Ipotești (41,6%), Șcheia (33,5%) și Moara (22,1%). Comunele Șcheia și Dumbrăveni au depășit în 2013 și respectiv 2019 pragul de 10.000 de locuitori, Șcheia devenind chiar mai populată decât orașul Salcea, ce în 2020 avea 10.931 de locuitori. În același interval, doar două localități au înregistrat un declin demografic ușor, Simnicea ce a scăzut cu 4,8% și Stroești cu -1,3% ce înregistrează totodată și cea mai mică populație din rândul localităților componente, de 2.910 și respectiv 3.372 locuitori.

Figura 2.1 4. Dinamica populației cu domiciliul la nivel de UAT în intervalul 2011-2020.

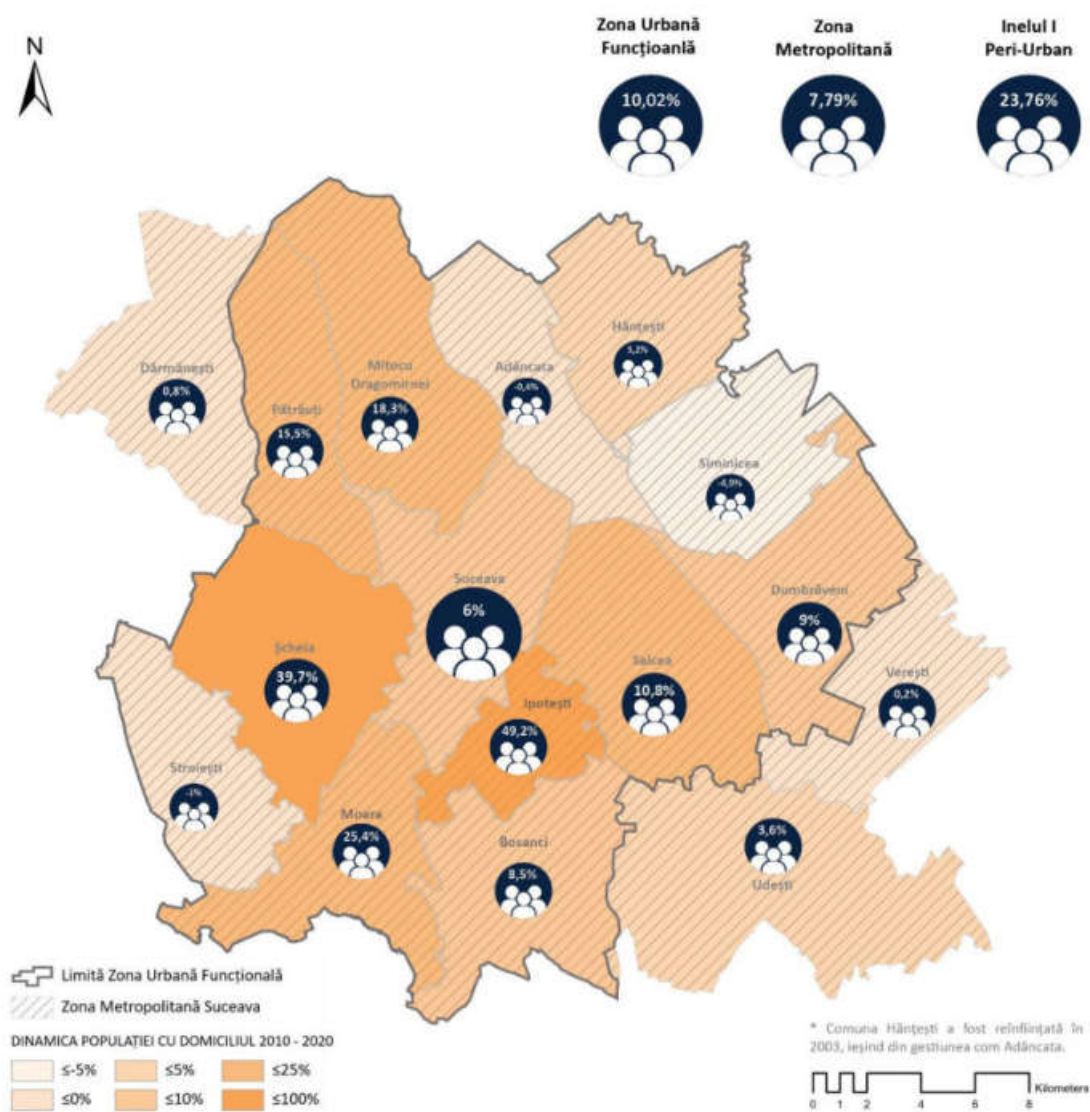

Sursa: autorii, INS Tempo – prelucrare și vizualizare proprie a datelor.

Pe de altă parte, populația rezidentă sau stabilă înregistrată în urma recensămintelor din 2002 și 2011, indică prezența fenomenului de declin demografic atât la nivelul municipiului, cât și al zonei urbane funcționale și al zonei metropolitane, în ciuda stagnării și respectiv creșterii populației cu domiciliul din aceleași unități de analiză. Datele culese în cadrul celor două recensăminte indică în intervalul 2002-2011 o scădere de 13% a populației rezidente în municipiul Suceava – comparativ cu scăderea ușoară de 0,9% din același interval a populației cu domiciliul, dar și o scădere de 6,77% la nivelul ZUF Suceava și de 7,6% la nivelul ZM Suceava – comparativ cu o creștere de 3,7% și respectiv 2,8% a populației cu domiciliul. Diferența este proporțională și pentru primul inel peri-urban, însă aici ambii indicatori de populația au indicat o creștere demografică, populația rezidentă crescând ușor cu 0,9% - comparativ cu 7,2% populația cu domiciliul. Astfel putem anticipa faptul ca datele culese la următorul recensământ din 2021 vor indica o situație diferită de cea a populației cu domiciliul și vor reflecta amploarea fenomenului de emigrare spre vestul Europei și alte orașe din țară.

Figura 2.1.7. Dinamica populației stabile la nivel de UAT în intervalul 2011-2020.

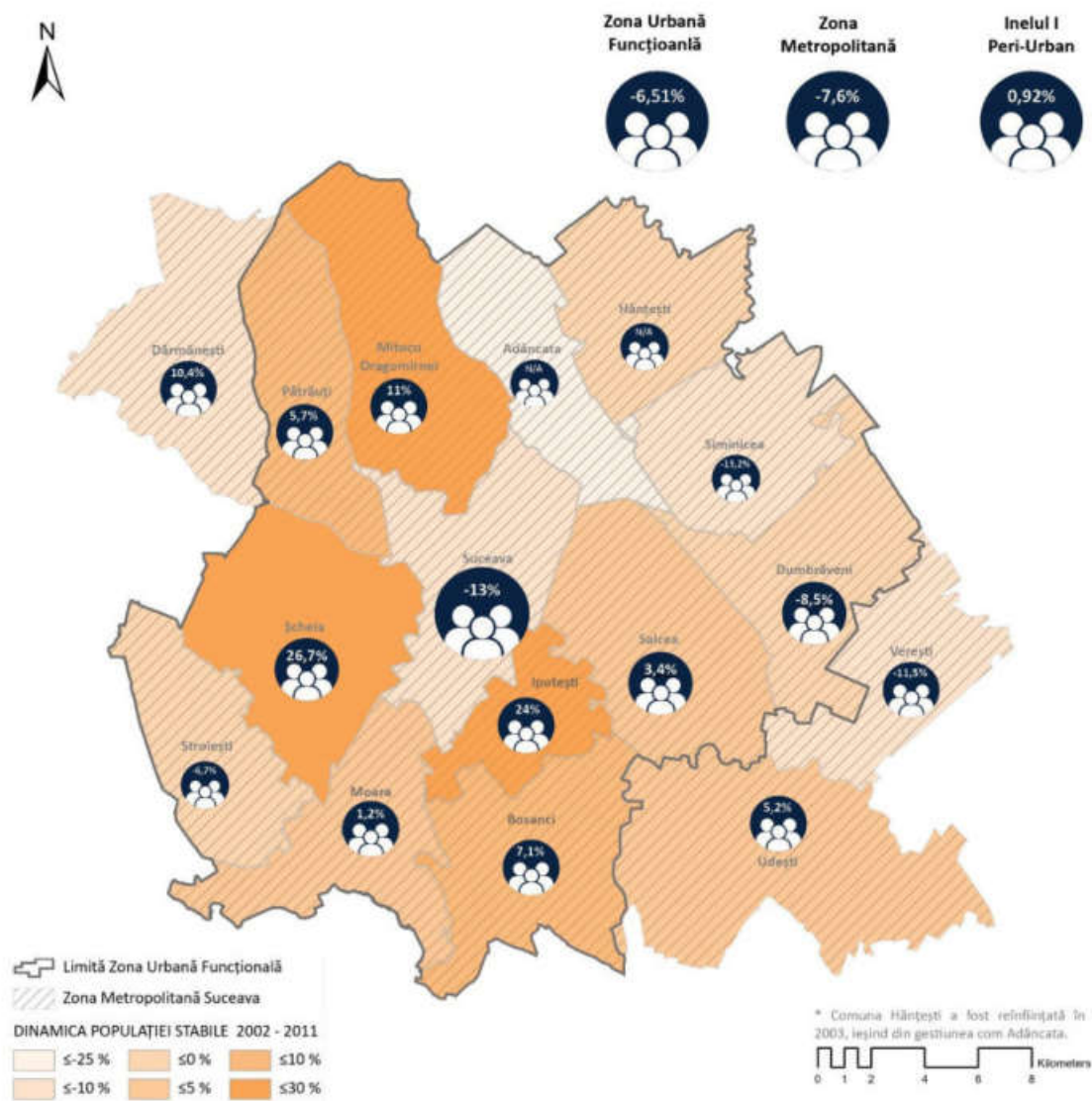

Sursa: autorii, INS Tempo – prelucrare și vizualizare proprie a datelor.

Diferența dintre cei doi indicatori este mai accentuată în regiunea Nord-Est, față de diferența înregistrată la nivel național. Diferența dintre cei doi indicatori folosiți de INS, populația legală ce are domiciliul din cartea de identitate în respectivul UAT și populația rezidentă ce locuiește în localitate la un anumit moment, indiferent de domiciliul legal, reflectă fenomenul de migrație externă și internă, ce adesea se întâmplă informal, fără notarea în cartea de identitate. Acest fapt, face mai dificilă colectarea de date referitor la populația rezidentă, astfel că acest set de date este colectat doar în cadrul recensămintelor ce au loc o dată la 10 ani – următorul recensământ este programat pentru anul 2021. Fenomenul vine pe fondul unui climat economic cu oportunități limitate, precum și al imigrării dinspre Republica Moldova cu stabilirea domiciliului permanent în România și în special în regiunea Nord-Est, fără însă a continua să locuiască în localitatea unde își stabilesc domiciliu. Ambele fenomene s-au accentuat după aderarea României la Uniunea Europeană în 2007. De exemplu, în intervalul 2002-2011, numărul de imigranți definitivi ce s-au stabilit în municipiul Suceava a crescut de la 43 în 2002 la 543 în 2011, în timp ce numărul de imigranți din Republica Moldova înspre România a crescut cu 71%.

Figura 2.1 5. Dinamica populației rezidente și a populației cu domiciliul, în intervalul 2002-2011.

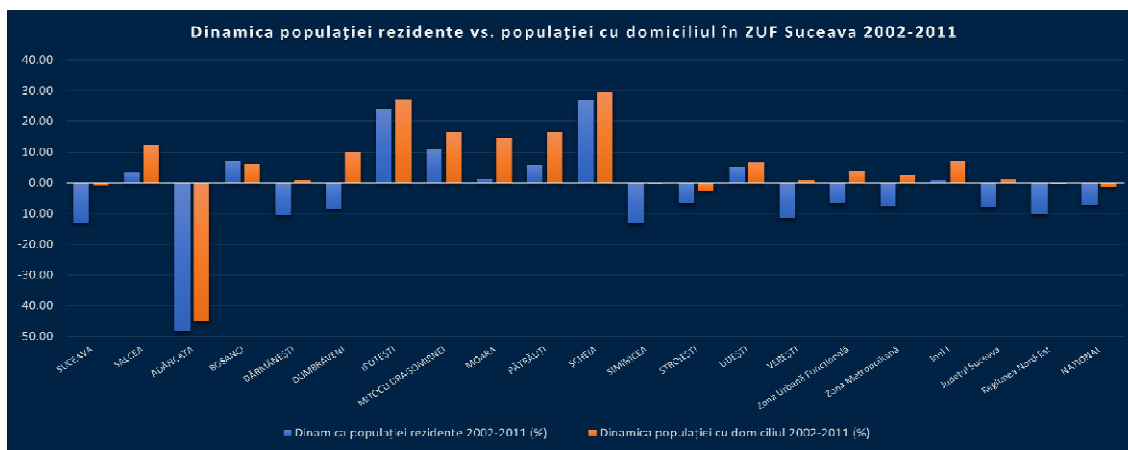

Sursa: INS Tempo online – prelucrare date.

În concluzie, datele înregistrate la nivelul municipiului Suceava și al zonei sale funcționale, indică o creștere a populației cu domiciliul considerabilă, mai accentuată în intervalul 2011-2020, dar și un proces intens de migrație internă și externă, indicat de populația rezidentă în declin. Recensământul din 2021 este important pentru a înțelege situația reală și dinamica din ultimii ani, însă municipiul Suceava poate capitaliza avantajul de a fi unul din orașele din România care înregistrează creștere demografică prin politici economice și de creștere a calității vieții menite să păstreze acest aport demografic în regiune.

Structura populației

Structura pe sexe a populației cu domiciliul în municipiul Suceava la 1 ianuarie 2020 indică o populație de sex masculin de 61.798 persoane, reprezentând 49,4% din total, și o populație de sex feminin de 63.393 persoane, reprezentând 50,6% din total. Structural la nivelul zonei urbane funcționale indică o balanță și mai echilibrată, cu 106.749 persoane de sex masculin, adică 49,7% din total, și 107.927 persoane de sex feminin, adică 50,3% din total. Procentul populației feminine de la nivelul municipiului și al zonei urbane funcționale este mai mic față de procentul național de 51,2% indicând o balanță mai echilibrată față de situația națională acolo unde speranța de viață mai ridicată a femeilor și gradul mai mare de mobilitate al acestora față de bărbați își pune amprenta mai puternic. Se observă de asemenea o scădere a diferenței dintre populația masculină și cea feminină

față de anul 2010, atunci când populația feminină de la nivelul municipiului era de 51,6% iar în ZUF Suceava de 51,1%, apropiat de procentul înregistrat la nivel național de 51,2%.

Figura 2.1.9. Ponderea populației pe sexe – analiză comparativă

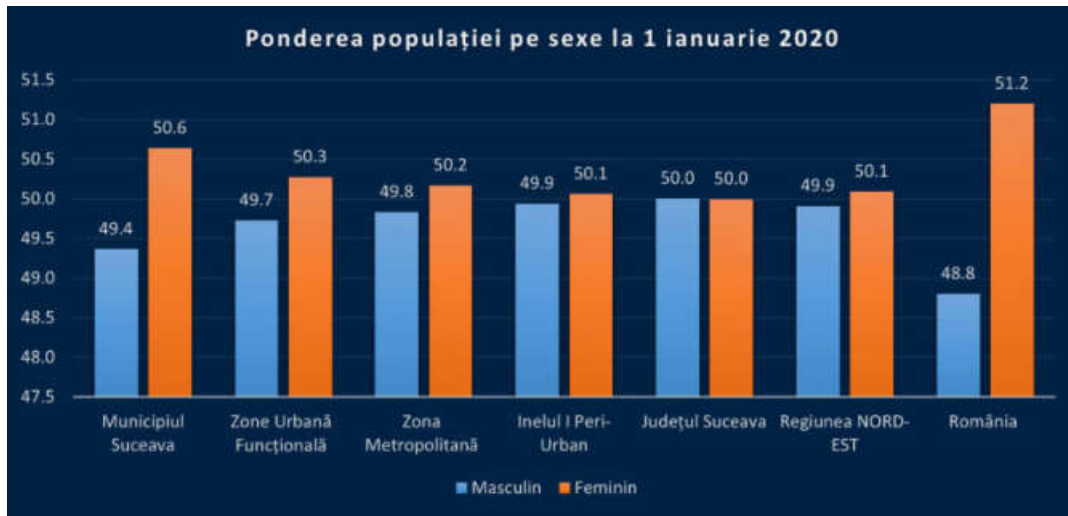

Sursa: INS. Baza de date TEMPO online – prelucrare date.

Structura pe grupe de vârstă a populației cu domiciliul în municipiul Suceava la 1 ianuarie 2020 indică o pondere a populației active de 71,1%, mai mare față de media națională, regională și județeană. Ponderea populației active din zona urbană funcțională și cea metropolitană depășesc de asemenea media națională și cea județeană. Totodată populația cu vârsta între 0-14 ani are o pondere de 15,5% în municipiul Suceava, mai mare față de media națională (14,6%), dar se observă o pondere mai ridicată a populației tinere în special la nivelul inelului peri-urban, de 21,3%, dar și în zona urbană funcțională (17,6%) și zona metropolitană Suceava (17,5%). Așadar acestea înregistrează și o pondere mai mică a populației vârstnice, cu 3,5% mai mică decât media națională la nivelul municipiul Suceava și respectiv cu 3,4% mai mică în ZUF Suceava. Așadar fenomenul de îmbătrânire demografică este mai puțin accentuat la nivelul regiunii, reprezentând un avantaj față de celelalte zone ale țării. Resursa umană tânără poate fi capitalizată prin politici pro-actives de creare de locuri de muncă pe plan local și de creștere a calității vieții, pentru a crește competitivitatea orașelor și a determina populația tânără să rămână.

Figura 2.1.6. Ponderea populației pe grupe mari de vârstă – analiza comparativă

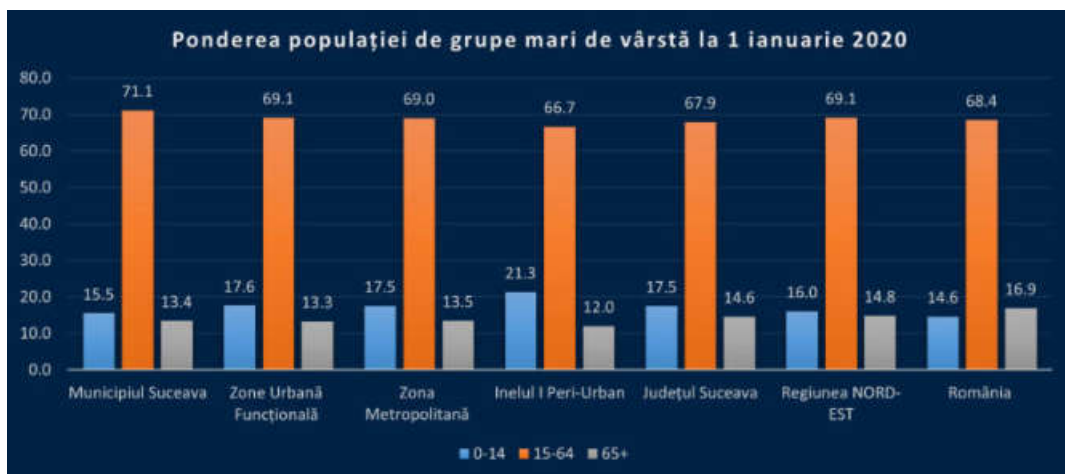

Sursa: INS. Baza de date TEMPO online – prelucrare date.

Dinamica structurii populației de grupe mari de vârstă ne indică o ușoară scădere a populației active (15-64 ani) din municipiul Suceava, față de anul 2010, pe fondul îmbătrânirii demografice dar și al creșterii ușoare a populației tinere de la nivelul municipiului Suceava – aceasta a scăzut de la 90.230 locuitori la 89.018 locuitori, dar a înregistrat o modificare procentuală de -5,3% din populația totală. În același timp populația activă din ZUF Suceava a crescut de la 147.602 la 157.481 locuitori, chiar dacă ponderea acesteia din populația totală a scăzut cu 1,6%. În același interval, populația vârstnică a crescut cu 59,7%, de la 10.521 la 16.798 persoane în municipiu, respectiv cu 25,7% de la 24.356 la 30.615 persoane în ZUF Suceava. Pe de altă parte, în intervalul 2010 – 2020, populația tânără, între 0-14 ani, a crescut atât la nivelul municipiului cât și la nivelul ZUF-ului, cu 11,7% și respectiv 8% față de numărul din 2010. Așadar, urmărind evoluția structurii pe grupe de vârstă, se identifică următoarele dinamici:

- **Fenomenul de îmbătrânire demografică**, reflectat de creșterea ponderii populației vârstnice din total cu 4,5% în municipiul Suceava și 1,8% în ZUF față de anul 2010. Se remarcă o creștere accentuată a populației vârstnice față de anul 1992, în prezent în ZUF Suceava fiind cu 98,4% mai mulți vârstnici față de anul 1992 iar în municipiul Suceava cu 261% mai mulți.
- **O ușoară creștere a numărului de tineri** în intervalul 2010-2020, atât la nivelul municipiului Suceava cât și în ZUF Suceava, un indicator pozitiv comparativ cu dinamica națională în scădere (-5,8% media națională, -0,6% în mediul urban), chiar dacă acesta vine după două decade de declin, structura demografică din 1992 arăta în municipiu un număr de tineri mai mare cu 40,7% față de cel din prezent iar în ZUF cu 74% mai mulți.
- **Creșterea numărului de locuitori din grupa de vârstă 15-64** din ZUF Suceava, în intervalul 1992-2020 cu 23,4%. La nivelul municipiului, în ciuda scăderii ușoare din 2010-2020, populația activă a crescut în primele două decade din perioada post-socialistă, în prezent municipiul numărând 89.018 persoane, cu 16,8% mai mult față de anul 1992.

Figura 2.1.7. Dinamica populației pe grupe mari de vârstă în Suceava și ZUF Suceava

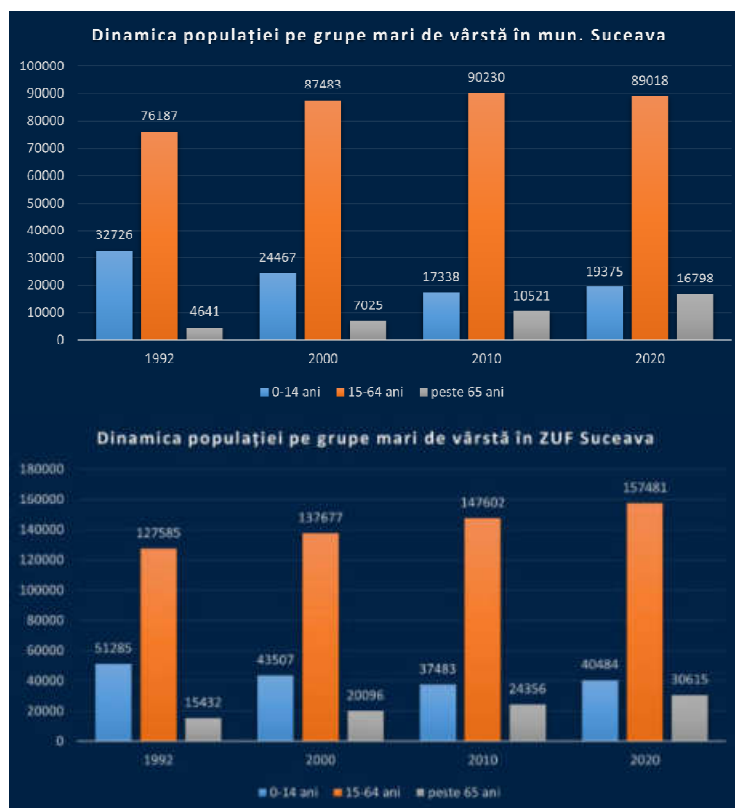

Sursa: INS. Baza de date TEMPO online – prelucrare date.

Piramida vârstelor populației reprezentând distribuția populației în funcție de sex și categorie de vârstă, reflectă atât evoluția populației ca urmare a deciziilor politice și dinamicilor sociale din ultimele decenii dar indică și proiecții pentru viitor. Astfel la nivelul municipiului Suceava dar și al ZUF-ului, se identifică următoarele dinamici:

- **Cei mai mulți locuitori au între 30 și 49 de ani**, dar se evidențiază și grupa de vârstă 45 – 49 de ani ca cea mai numeroasă, mai exact contingentul de populație născut începând cu 1970, reflectând astfel politica pro-natalitate a regimului comunist și efectele *Decretului nr. 770 / 1966*, care interzicea întreruperea de sarcină – generația „decreștelor”.
- **O populație tânără mai redusă față de cea adultă**, marcată de o scădere bruscă a grupei de vârstă 25-29 de ani și mai din ce în ce mai accentuată pentru următoarele generații – grupa de vârstă 20-24 ani și 15-19 ani, ca urmare a scăderii natalității după 1990 și al declinului economic accentuat din anii '90. După anul 2000 se observă o redresare, așa cum se reflectă în contingentul grupelor de vârstă 10-14 ani și 5-9 ani, mai mari față de generațiile anterioare.
- **Un număr mic de locuitori peste 70 de ani**, în contrast cu dinamicele naționale, ca urmare a migrației interne mai scăzute înregistrate înainte de 1960, a mortalității mai ridicate dar și o pondere mai mare a populației feminine, pe fondul speranței de viață mai crescute din rândul femeilor.

Figura 2.1.8. Piramida vârstelor populației cu domiciliul în ZUF Suceava, în anul 2020.

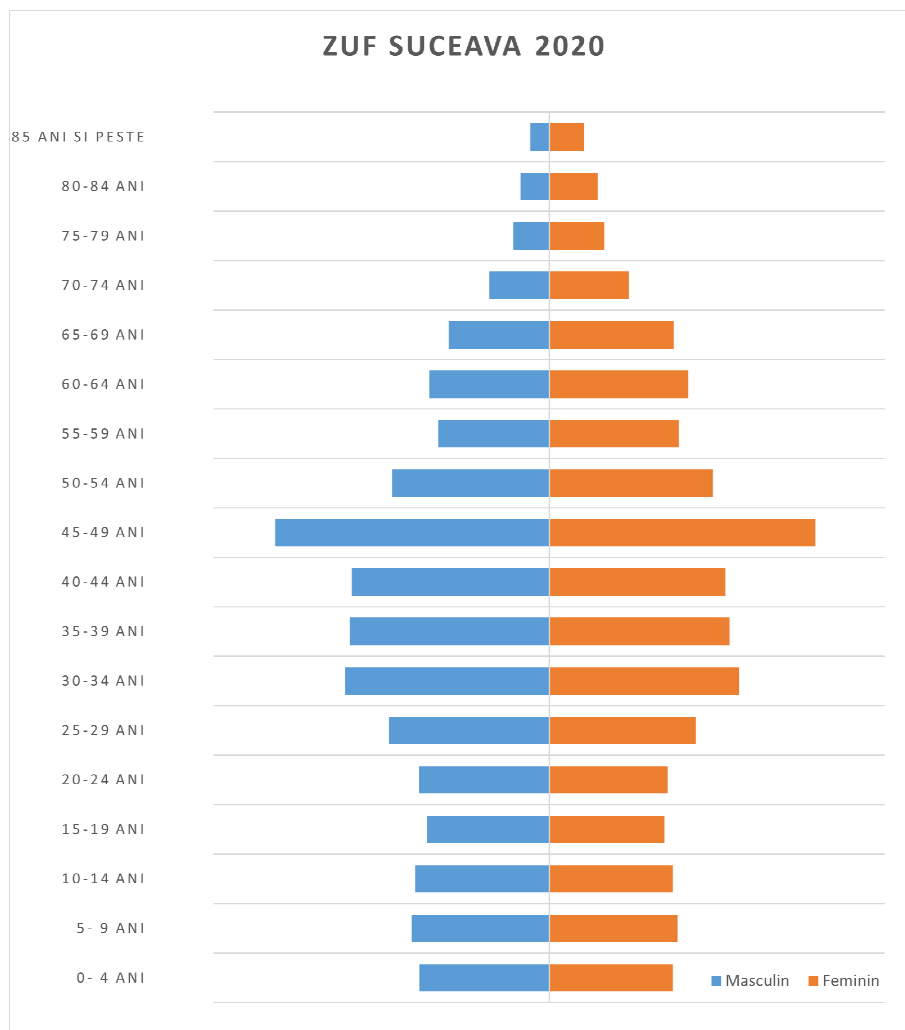

Sursa: INS. Baza de date TEMPO online – prelucrare date.

Durata medie a vieții a persoanelor cu domiciliul în județul Suceava era în 2019 de 76,43 de ani și a înregistrat o creștere constantă în ultimele decenii, de la 70,99 ani în 1990, la 71,55 ani în 2000, la 74,62 ani în 2010. Speranța medie de viață în județul Suceava se situează cu 0,44 ani peste media națională din 2019, de 75,99 ani. Durata medie a vieții la nivelul județului este mai mare cu 7,04 ani în rândul populației de sex feminin (80,04 ani), față de cea masculină (73 ani) și este mai ridicată în mediul urban (76,89 ani) față de mediul rural (75,98 ani). Durata medie a vieții este mai ridicată în județul Suceava față de media Regiunii Nord-Est de 75,44 ani, dar în timp ce în mediul rural ea este mai ridicată cu 2,12 ani, în mediul urban durata medie a vieții populației din jud. Suceava este mai mică cu 0,32 ani față de media regiunii.

Totodată, vârsta medie a populației după domiciliu la 1 iulie 2019 era de 39 de ani la nivelul județului, mai mică atât față de media națională de 41,7 ani cât și față de media regiunii Nord-Est de 39,9 ani. Media de vârstă din județ era mai mică în mediul rural (38,5 ani) față de mediul urban (39,8 ani), în contrast cu dinamica națională unde se înregistrează o populație rurală mai îmbătrânită. Atât la nivelul județului, cât și la nivelul regiunii și la nivel național, se observă o diferență considerabilă între vârsta medie în județ a populației feminine (40,4 ani) față de cea a populației masculine (37,7 ani).

Tabel 2.1.1. Grupele de vârstă

	Grupa 0-14 ani	Grupa 15-64 ani	Grupa 65+ ani	Indicele de îmbătrânire demografică ¹	Raportul de dependență demografică ²	Rata de înlocuire a forței de muncă ³
Municipiul Suceava	19.375	89.018	16.798	86,7	40,64	65,3
Zona Urbană Funcțională	34.458	137.962	26.534	75,40	44,21	76,4
Zona Metropolitană	40.036	155.610	30.024	76,7	45,02	76,3
Inelul I Peri-Urban	11.527	36.053	6.849	56,2	50,97	96,1
Județul Suceava	133.669	518.997	111.457	83,4	47,23	77,3
Regiunea Nord-Est	640.113	2.761.291	593.071	92,7	44,66	69,5
România	3.244.851	15.178.111	3.751.731	115,6	46,09	64,1

Sursa: INS. Baza de date TEMPO online – prelucrare date.

Figura 2.1.9. Dinamica structurii populației 1992-2020.



Sursa: INS. Baza de date TEMPO online – prelucrare date.

¹ **Indicele de îmbătrânire demografică** se calculează prin raportul numărului de persoane vârstnice la 100 de copii.

² **Raportul de dependență demografică** se calculează prin raportul numărului de persoane dependente la 100 de persoane adulte.

³ **Rata de înlocuire a forței de muncă** se calculează prin raportul dintre numărul de copii la 1/3 din numărul populației adulte. (Sursa: INS)

Raportul de dependență demografică din municipiul Suceava este mai mică față de media națională, conform datelor privind populația cu domiciliul la 1 ianuarie 2020 când în municipiu existau 40,6, persoane dependente – vârstnici și tineri la 100 de persoane adulte, în timp ce la nivel național 100 de persoane adulte trebuie să susțină din punct de vedere financiar aproximativ 46 de tineri și vârstnici. Se observă faptul că raportul de dependență demografică este mai apropiat de media națională în zona urbană funcțională (44,21) și în zona metropolitană a Sucevei (45,02), însă atât media acestora cât și cea regională (44,66) se situează sub media națională, reflectând situația aparte a regiunii nord-est. Totuși media județeană (47,23) și cea a inelului peri-urban (50,97) depășesc media națională, reflectând astfel un număr mai mare de persoane dependente la 100 de adulți.

La nivel de UAT se remarcă o rată peste media națională în majoritatea localităților componente – cu excepția comunelor Adâncata (45,5) și Verești (46,0), indicând astfel atractivitatea mai crescută a municipiului Suceava pentru grupa de vârstă activă, la nivel local cât și județean. Contingentul mai mare de populație cu vârsta între 40 și 54 de ani față de cel al grupei de vârstă 0-14 ani, va duce în anii următori la accentuarea dependenței demografice și la îmbătrânirea populației active, crescând astfel presiunea asupra populației active și deficitul de forță de muncă, atrăgând după sine probleme de natură economică și socială.

Figura 2.1.11. Rata de dependență demografică în ZUF Suceava în anul 2020.

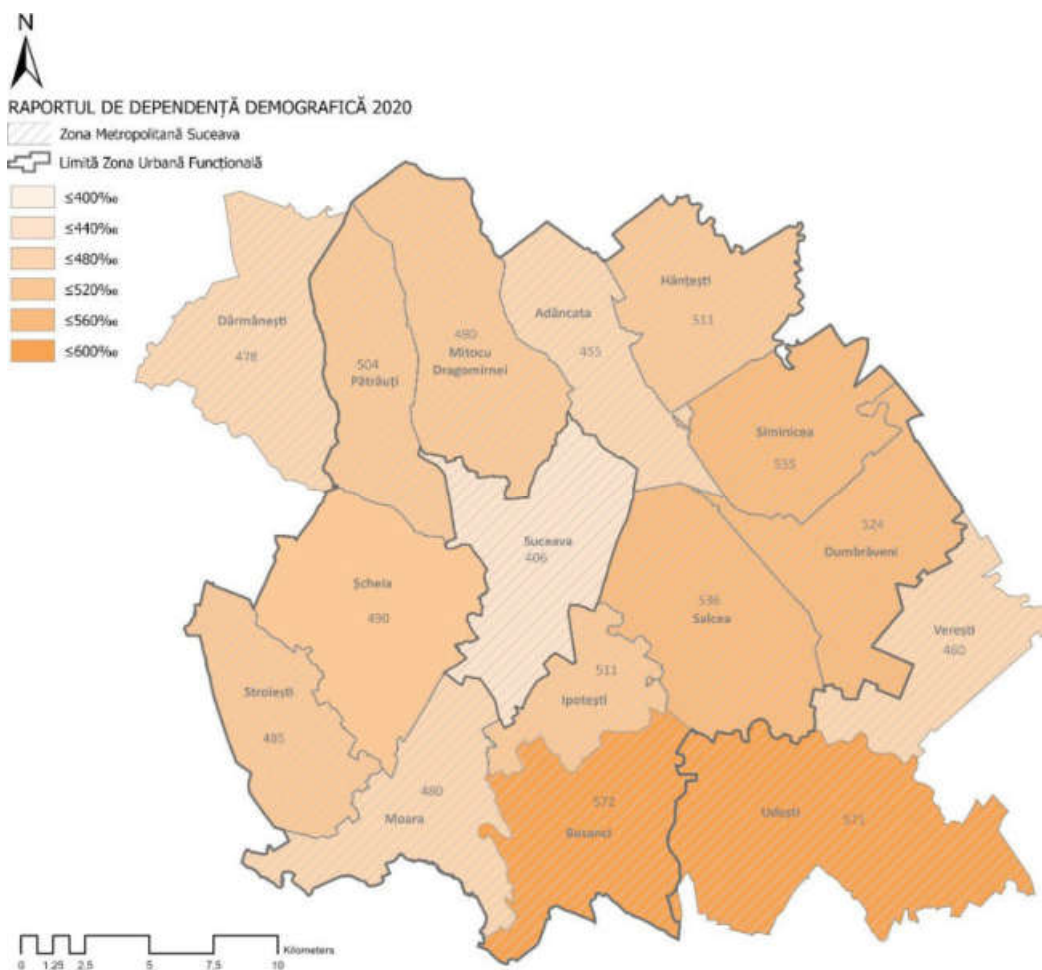

Sursa:

autorii, INS Tempo – prelucrare și vizualizare proprie a datelor.

Rata de înlocuire a forței de muncă de la nivelul municipiului Suceava, a zonei urbane funcționale, a județului și regiunii este mai mare față de media națională. Aceasta este calculată prin raportarea efectivului populației tinere la o treime din persoanele în vârstă de 15-64 de ani, iar la 1 ianuarie 2020 la nivelul municipiului Suceava era de 65,3 și de 76,4 în ZUF Suceava. Rata înregistrată în municipiu este ușor mai mare față de cea înregistrată în 2020 la nivel național (64,13), însă la nivelul ZUF și ZM cifrele depășesc considerabil media națională, indicând un spor natural crescut. Astfel la nivelul ZUF Suceava, peste 15 ani, la 100 de persoane are vor ieși din câmpul muncii, vor intra aproximativ 76,4 de persoane, ceea ce va conduce la un deficit de 23,6 de persoane.

Se remarcă inelul peri-urban, care performează mult peste media națională, a municipiului dar și a zonei urbane funcționale, indicând un spor natural crescut și o populație vârstnică mai mică. Comunele Bosanci, Ipotesti, Pătrăuți dar și orașul Salcea înregistrau la 1 ianuarie 2020 o rată de înlocuire a forței de muncă mai mare de 100%, putând fi o resursă importantă pentru forța de muncă de pe plan local, dacă politicile locale vor putea capitaliza acest avantaj.

Figura 2.1.12. Rata de înlocuire a forței de muncă în ZUF Suceava în anul 2020.

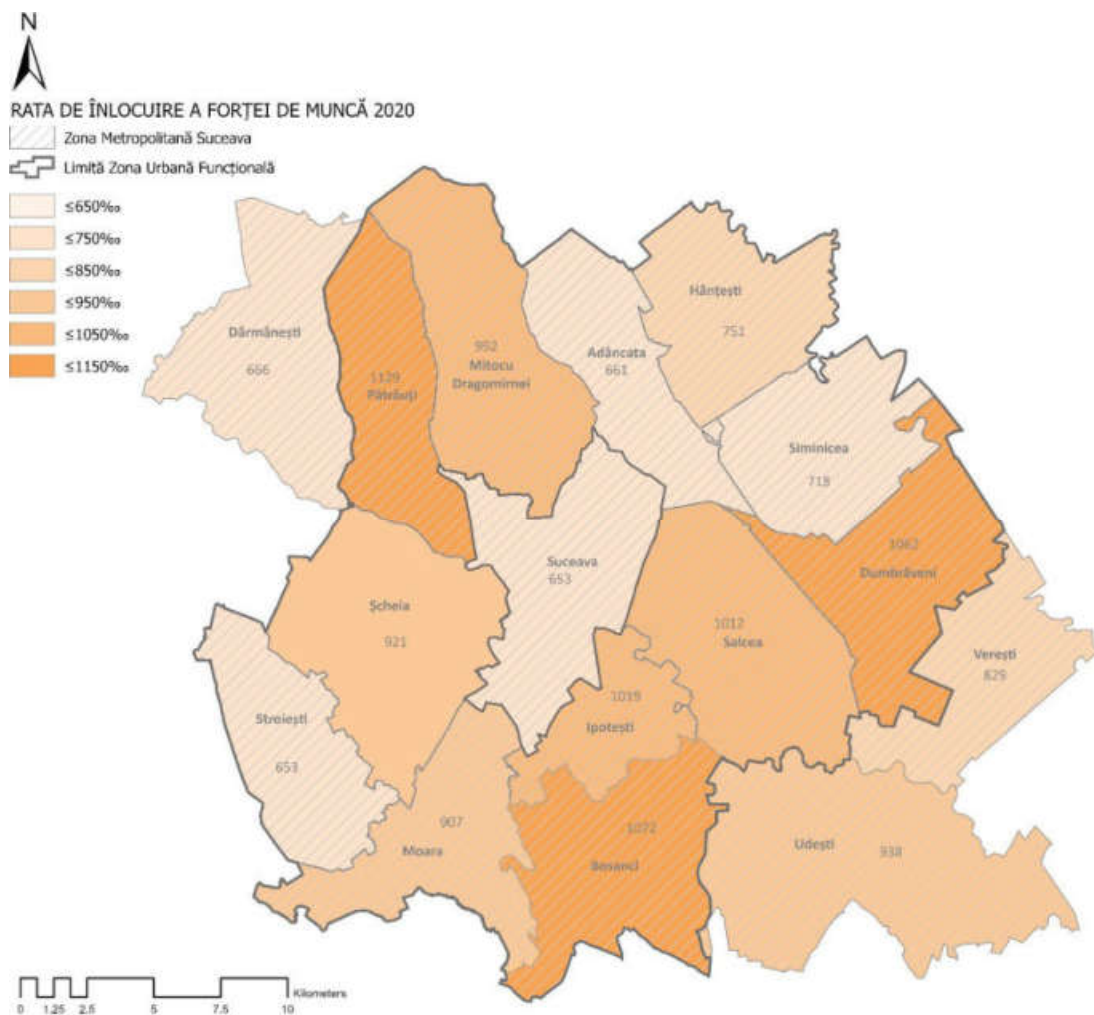

Sursa: autorii, INS Tempo – prelucrare și vizualizare proprie a datelor.

Structura etnică a populației, determinată doar în cadrul recensămintelor, pe bază de autodeclarare, indica faptul ca în 2011, 92% din locuitorii ZUF Suceava erau de etnie română, 1,8% de etnie romă, câte 0,2% pentru locuitorii de Ucraineni, Ruși și Polonezi, 0,1% Germani iar pentru 5,3% dintre locuitori informația nu a putut fi colectată. La nivel de UAT se poate observa ca populația de etnie română este majoritară în toate localitățile componente ZUF dar și faptul că populația de etnie romă deține o pondere mai ridicată în comunele Verești (10,5%), Mitocu Dragomirnei (9,4%) dar și în orașul Salcea (4,6%). De asemenea, în Mitocu Dragomirnei, 7% din populație era de etnie rusă, în timp ce în comuna Moara există o comunitate de locuitori de origine poloneză ce reprezintă 3,2% din populația totală

Structura confesională a populației, de asemenea determinată doar în cadrul recensămintelor, pe bază de autodeclarare, indica în 2011 faptul că din ZUF Suceava era predominant de religie Ortodoxă, într-un procent de 79,3%, urmată de 9,7% din populație de religie Penticostală. 1,6% Creștină după Evanghelie, 1,1% Romano-catolica, 1,1% Baptistă, 0,64% Adventistă de ziua a șaptea, în timp ce pentru 5,5% din populație informația nu a putut fi colectată.

2.1.2 Mișcarea naturală și migratorie a populației

Mișcarea naturală și migratorie a populației din România în context european

La nivelul Uniunii Europene, în anul 2018, România se afla în grupa țărilor cu cele mai slabe performanțe de mișcare naturală a statelor membre, alături de Bulgaria, Italia, Grecia și Portugalia. De altfel, mișcarea naturală a populației din România este într-o foarte mare măsură asemănătoare cu cea a Bulgariei, prin nivelul ridicat al mortalității infantile, de aproximativ 6‰, comparativ cu 3,5‰ media europeană. De asemenea, România și Bulgaria au cele mai mici niveluri de speranță de viață la naștere, 74 de ani, în timp ce media U.E. este de 81 ani. Rata dependenței pentru vârstnici este de 27,5%, sub media UE de 30,5%.

La nivel european, dintre fostele țări comuniste din Europa de Est, Polonia, Slovacia și Cehia întâlnesc o mișcare naturală a populației bună.

Figura 2.1.13. Grupări de similitudine între țările din UE sub aspectul performanțelor de mișcare naturală, 2018

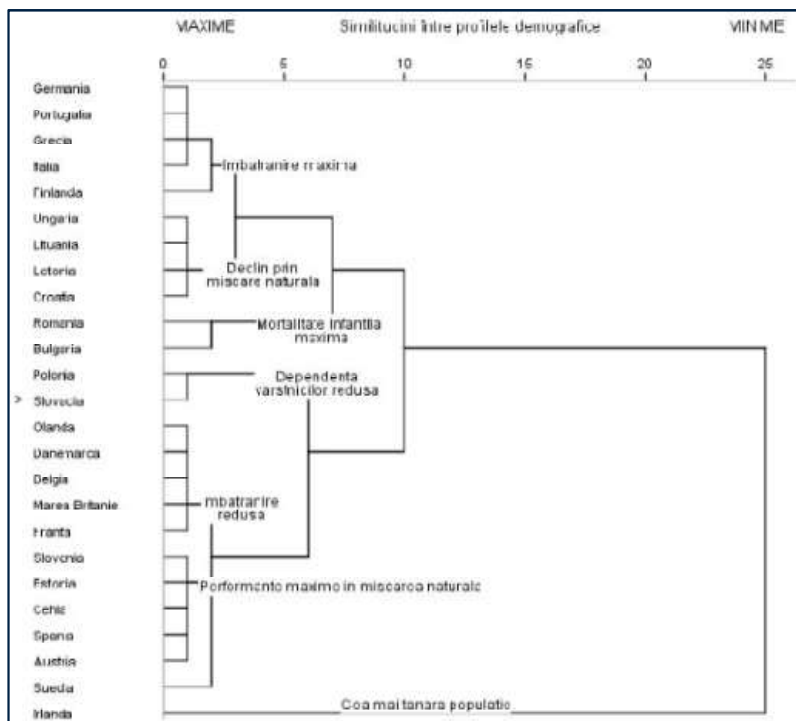

Sursa: Politica Urbană a României.

Tabel 2.1.1. Performanțele de mișcare naturală și vârstă în Uniunea Europeană, 2018

Profil dominant	Grupuri de țări	Rata mortalității infantile (RINF) 2018	Rata sporului natural (RSN)2018	Rata dependenței pentru vârstnici (RDV)2018	Indicele de îmbătrânire (IBAT) 2018	Indicele performanțelor de mișcare naturală și vârstă (IPMN) 2018
Cea mai tânără populație	Irlanda	2,9	6,2	21,2	66,4	153,5
Performanțe maxime în mișcarea naturală	Suedia	2,0	2,3	31,7	111,8	39,4
	Estonia	1,6	-1,0	30,6	120,1	31,5
	Austria	2,7	0,2	27,9	129,4	31,4
	Slovenia	1,7	-0,4	29,6	129,2	31,7
	Cehia	2,6	0,1	29,6	122,1	30,7
	Spania	2,7	-1,2	29,2	128,4	24,4
Îmbătrânire redusă	Marea Britanie	3,9	1,8	28,6	101,9	34,9
	Olanda	3,5	0,9	29,0	117,2	29,3
	Danemarca	3,7	1,1	30,1	116,2	25,4
	Belgia	3,8	0,7	29,1	110,2	28,3
	Franța	3,8	2,2	31,7	108,7	25,0
RDV redusă	Polonia	3,8	-0,7	25,3	112,3	32,0
	Slovacia	5,0	0,6	22,5	99,4	29,6
Declin prin mișcare naturală	Ungaria	3,3	-3,9	28,5	130,2	14,3
	Croația	4,2	-3,9	30,7	138,9	7,2
	Lituania	3,4	-4,1	30,1	130,9	11,4
	Letonia	3,2	-4,9	31,4	127,4	9,5
	Finlanda	2,1	-1,3	34,2	132,4	13,6
Îmbătrânire maximă	Germania	3,2	-2,0	32,8	158,5	6,5
	Portugalia	3,3	-2,5	33,3	155,4	6,0
	Grecia	3,5	-3,2	34,1	151,3	5,0
	Italia	2,8	-3,2	35,2	168,9	2,7
	RINF maximă	România	6,0	-3,1	27,5	116,3
	Bulgaria	5,8	-6,6	32,5	147,5	0,9

Sursa: Politica Urbană a României

În ceea ce privește mișcarea migratorie a populației, România se află în topul statelor membre U.E. care au pierdut cel mai mare număr de locuitori, mai exact 3,8 milioane de locuitori în anii 1990 și 2019. Astfel, în 2018, la nivelul Uniunii, întâlnim cel mai mare deficit migratoriu (în cifre absolute) și al doilea cel mai mare deficit, în termeni relativi (pe primul loc este Croația).

În prezent, între trei și cinci milioane de români trăiesc în altă țară. Principalele țări de destinație ale cetățenilor români emigranți sunt Spania, Franța, Italia, Germania, Regatul Unit, unde pot fi întâlnite mari comunități de români.

Conform Barometrului Urban, realizat în cadrul elaborării Politicii Urbane a României, 11% din populația interviuată a declarat că intenționează să migreze (intern sau extern) pentru o perioadă mai mare de doi ani. Cea mai mare pondere la nivel de reședințe de județ a fost înregistrată în Alexandria (20%), iar cea mai scăzută în Constanța (4%).

Figura 2.1.14. Intenția de migrare (intern sau extern) în următorul an
În următorul an intenționați să plecați din localitatea dvs. pentru o perioadă mai mare de doi ani?

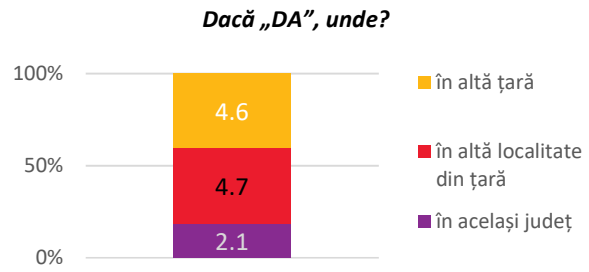
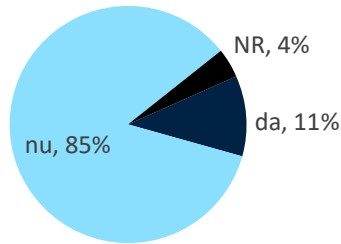

Sursa: Politica Urbana a Romaniei, Barometru privind Calitatea Vieții, 2020

În ceea ce privește prezența imigranților, rezultatele Barometrului arată că 73% din populația urbană la nivel național este de acord cu afirmația „prezența străinilor este benefică pentru orașul meu”. Alte rezultate semnificative:

- În orașele cu populație între 50.000 - 500.000 locuitori se înregistrează valori ale acordului semnificativ mai ridicate (80% în medie). În orașele sub 30.000 locuitori a fost înregistrat un nivel de acord mediu de 62%. Municipiul București se poziționează sub valoarea medie (68% acord).
- Regiunile Centru (84% acord) și Sud-Est (80% acord) se poziționează pe primele locuri în distribuția la nivel regional. Sud-Muntenia ocupă ultimul loc (62% acord).
- Persoanele cu vârste între 18 și 24 ani tind să fie în mai mare măsură de acord cu afirmația (76%) decât persoanele cu vârste peste 65 ani (69%).
- Persoanele cu studii superioare, active, cu venituri peste medie, tind să fie în mai mare măsură de acord cu afirmația. La polul opus, valori ale acordului s-au înregistrat în rândul persoanelor cu studii inferioare, inactive și venituri sub medie.

De asemenea, la nivel național, 70% dintre respondenți sunt de acord cu afirmația „străinii care locuiesc în orașul meu sunt bine integrați”. Alte rezultate semnificative:

- Orașele turistice tind să înregistreze un nivel al acordului mai ridicat decât restul centrelor urbane.
- În centrele urbane cu populație peste 50.000 de locuitori se înregistrează valori ale acordului de peste 75%, cu excepția Bucureștiului, cu o medie de 64%.
- La nivel regional pe primele locuri se poziționează Centru (79% acord) și Sud- Est (78%), iar pe ultimele două locuri Vest (62% acord) și Sud-Muntenia (62% acord).
- Persoanele tinere (18-24 ani) cu studii universitare și venituri peste medie tind să înregistreze un grad mai ridicat de acord (peste 75%) decât restul populației.

Mișcarea naturală

Mișcarea naturală a populației reprezintă raportul dintre numărul de născuți și numărul de decese dintr-un an calendaristic. Astfel, analiza mișcării naturale a Suceava și Zonei Urbane Funcționale Suceava pornește de la situația la nivelul teritorial al numărului de copii născuți și al numărului de decese.

Natalitatea

Ultimele date puse la dispoziție de INS arată că în 2019, în municipiul Suceava, numărul născuților-vii a fost 1173, aproximativ 13,72% din totalul județului (8550 de născuți-vii). La nivelul zonei urbane funcționale, numărul a fost de 2177, aproximativ 25,46% din totalul județului, iar la nivelul zonei metropolitane, numărul a fost de 2369, aproximativ 27,71% din totalul județului.

Figura 2.1. 15. Numărul de născuți-vii în 2019 în Zona Urbană Funcțională Suceava

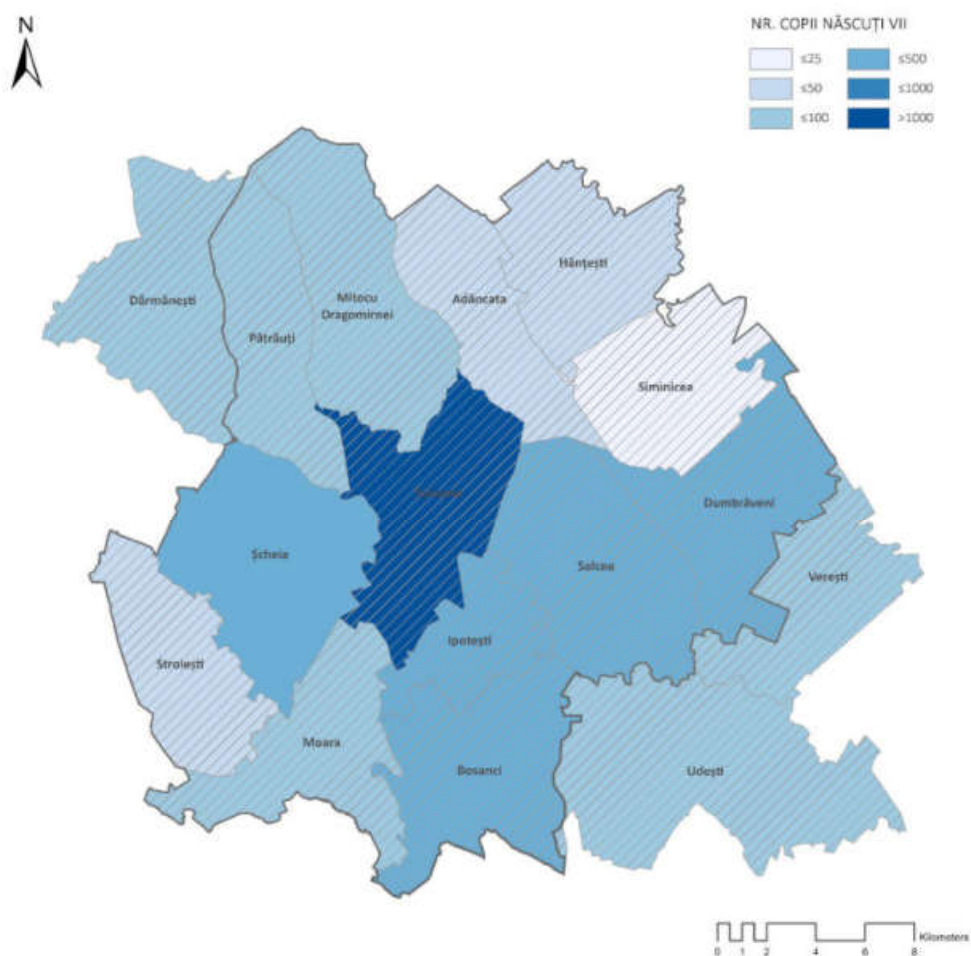

Sursa: autorii, INS Tempo – prelucrare și vizualizare proprie a datelor.

În perioada 2010-2019, numărul născuților-vii a oscilat, atât la nivelul municipiului, cât și la nivelul ZUF-ului. Municipiul Suceava a cunoscut o scădere a născuților vii, ajungând de la 1210, în 2010, la 1173 născuți-vii, în 2019. La nivelul ZUF-ului, în afară de Suceava, doar alte două localități au înregistrat o scădere a numărului de născuți în perioada de referință: Adâncata și Siminicea. Comuna Ipotești a cunoscut cea mai mare creștere a născuților vii, în perioada 2010-2019, urmată de comunele Moara și Stroești. Dinamica numărului de născuți vii, în perioada 2010-2019, la nivelul localităților componente ZUF și ZM Suceava este prezentată în tabelul de mai jos.

Tabel 2.1.2. Dinamica numărului de născuți-vii la nivelul localităților componente ZUF și ZM Suceava, în perioada 2010-2019

ZUF/ZM	Localitate	2010	2011	2012	2013	2014	2015	2016	2017	2018	2019	Dinamica numărul de născuți
Zona Urbană Funcțională	ZM Suceava	1210	1132	1245	1457	1322	1278	1346	1351	1392	1173	-3.06
	ZM Salcea	132	136	140	179	130	146	138	160	158	160	21.21
	ZM Adâncata	43	45	39	38	31	43	37	51	40	32	-25.58
	ZM Dumbrăveni	117	135	116	165	131	152	129	142	153	157	34.19
	ZM Hănțești	42	36	33	44	36	38	38	45	48	45	7.14
	ZM Ipotești	70	73	86	110	105	91	104	104	146	138	97.14
	ZM Mitocu Dragomirnei	69	63	60	69	86	84	64	103	77	82	18.84
	ZM Moara	52	57	66	68	79	47	76	84	77	88	69.23
	ZM Pătrăuți	89	114	111	123	97	107	88	94	106	92	3.37
	ZM Siminicea	31	28	25	36	28	20	26	36	29	23	-25.81
	ZM Stroești	35	33	26	31	27	36	33	26	35	44	25.71
ZM Șcheia	123	129	130	151	120	141	153	141	153	143	16.26	
ZM Bosanci	98	107	115	145	150	115	117	96	130	106	8.16	
ZM	Udești	85	96	95	80	102	80	105	99	115	85	0.00
	Verești	76	105	97	110	75	91	98	102	81	89	17.11
	Dărmănești	47	48	64	37	56	63	58	45	68	55	17.02

Sursa: INS. Baza de date TEMPO online – prelucrare date.

Evoluția numărului de născuții vii pentru perioada 2010-2019, la nivelul județului Suceava, municipiului Suceava, ZUF și ZM Suceava este reprezentată în figura de mai jos.

Figura 2.1.16. Evoluția numărului de născuți-vii, în perioada 2010-2019

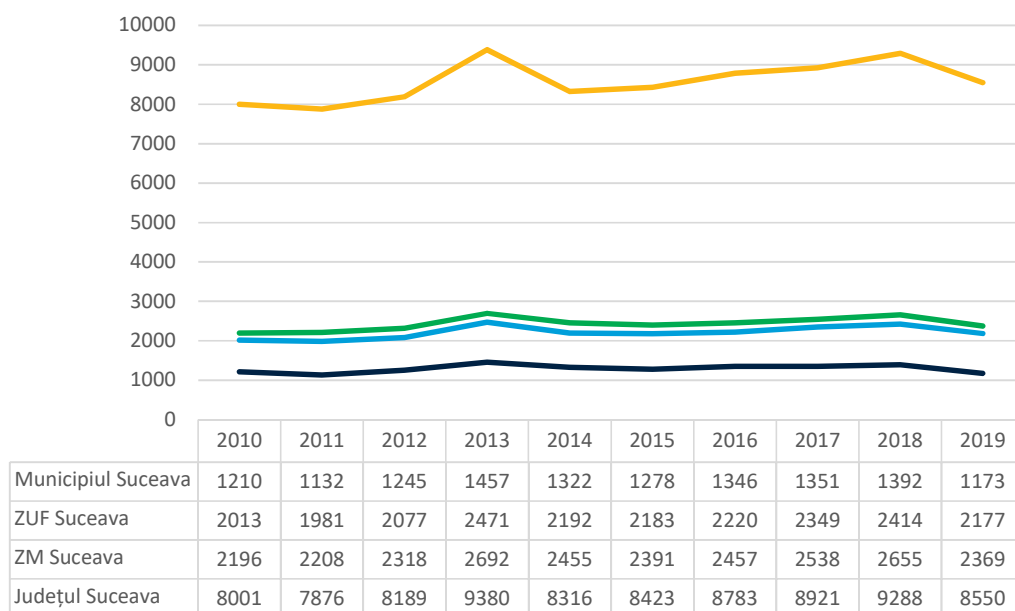

Sursa: Reprezentare autori după datele puse la dispoziție de INS pe [TEMPO-Online](#)

Rata de natalitate

Rata de natalitate reprezintă numărul de născuți-vii dintr-un an raportat la populația de la 1 iulie din statistica curentă și se exprimă în număr de născuți-vii la 1000 locuitori. În 2018, rata natalității a municipiului Suceava a fost de 9,14 născuți-vii la 1000 locuitori.

La nivelul zonei urbane funcționale, cea mai mică rata de natalitate s-a înregistrat în comuna Adâncata (7,8 născuți-vii la 1000 locuitori), urmată de Siminicea (8,82) și Stroiiești (10,06). Comuna Pătrăuți a înregistrat cea mai mare rata a natalității, de 17,78 născuți-vii la 1000 locuitori. Următoarele în top sunt comunele Ipotești și Dumbrăveni, cu 17,62, respectiv, 13,16 născuți-vii la 1000 locuitori.

Rata natalității pentru fiecare localitate componentă a ZUF și ZM Suceava este reprezentată în figura următoare.

Figura 2.1.17. Rata natalității în 2018 în Zona Urbană Funcțională Suceava

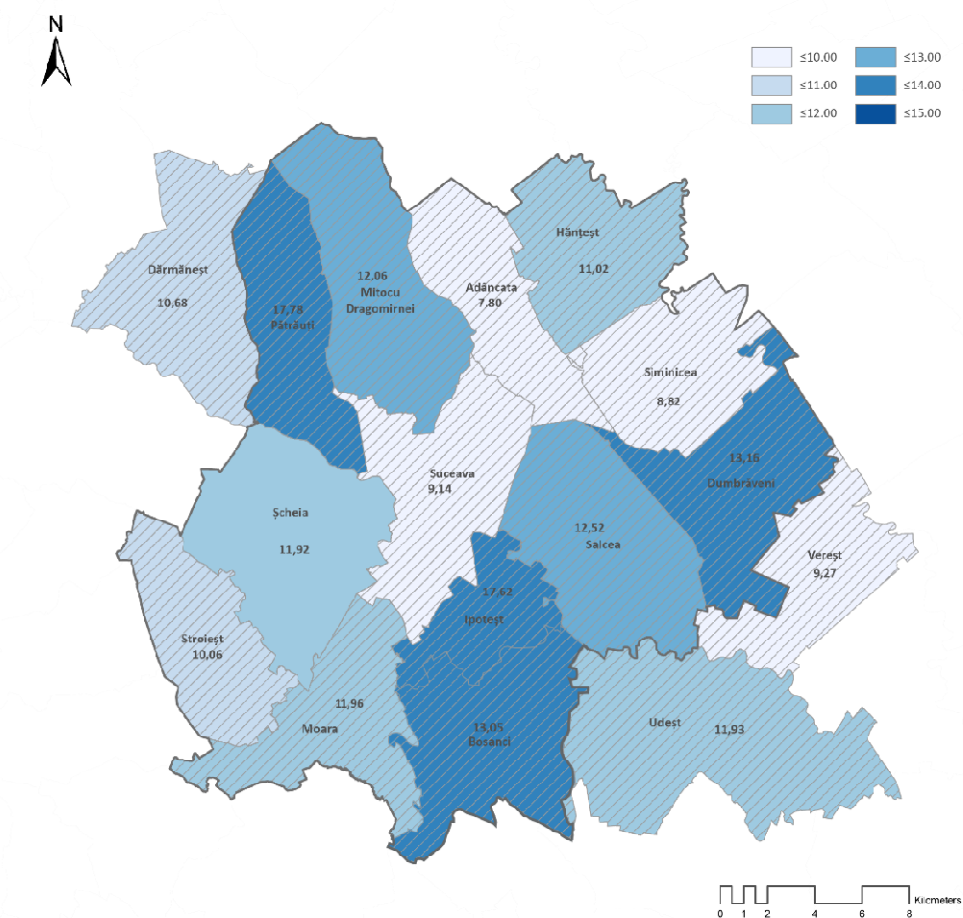

Sursa: autorii, INS Tempo – prelucrare și vizualizare proprie a datelor.

Rata de fertilitate

Rata de fertilitate reprezintă numărul născuților vii dintr-un an raportat la populația feminină de 15-49 ani de la 1 iulie din statistica curentă a anului respectiv și se exprimă în numărul de născuți-vii la 1000 femei de vârstă fertilă (15-49 ani). Rata de fertilitate la nivelul municipiului Suceava în 2018 a fost de 41,72‰. În ceea ce privește zona urbană funcțională, comunele Pătrăuți, Ipotești și Dumbrăveni au înregistrat cele mai mare rate de fertilitate (70,7‰, 69,62‰, respectiv, 58,39‰), în timp ce comunele Adâncata, Siminicea și Stroiești cele mai mici rate (33,42‰, 39,38‰, respectiv, 43,7‰).

Rata fertilității pentru fiecare localitate componentă a ZUF și ZM Suceava este reprezentată în figura următoare.

Figura 2.1.18. Rata de fertilitate în 2018 în Zona Urbană Funcțională Suceava

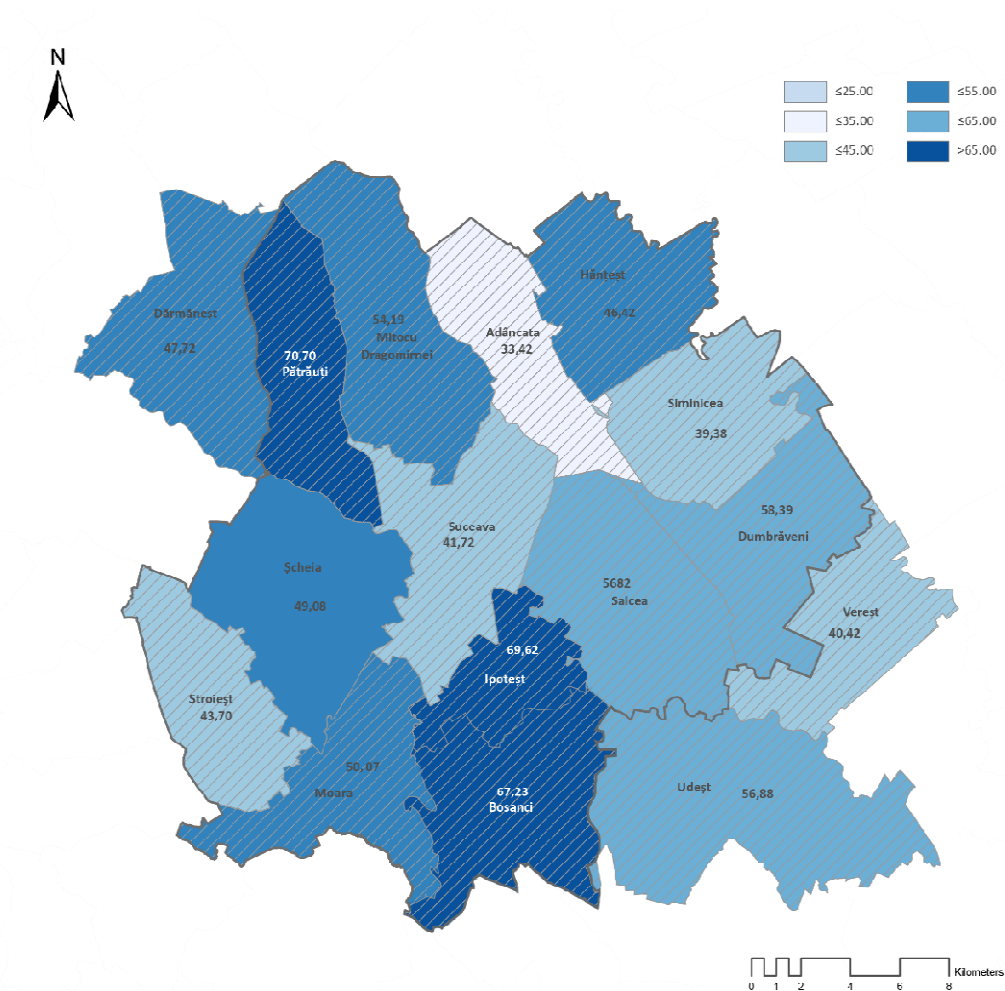

Sursa: autorii, INS Tempo – prelucrare și vizualizare proprie a datelor.

Mortalitatea

Numărul deceselor în municipiul Suceava a ajuns la 984 în 2019, aproximativ 12% din totalul județean de 8021. La nivelul zonei urbane funcționale, Șcheia (105), Dumbrăveni (75) și Ipotești (61) au avut cele mai multe decese în anul 2019. De partea cealaltă a clasamentului, se află Șimnicea (47), Stroiești (47) și Moara (50).

La nivelul zonei metropolitane, comuna Dărmănești a înregistrat cele mai multe decese în 2019, cu un număr de 110.

Figura 2.1.19. Comparație numărul de născuți-vii și numărul de decese în localitățile componente ZUF și ZM Suceava, 2019

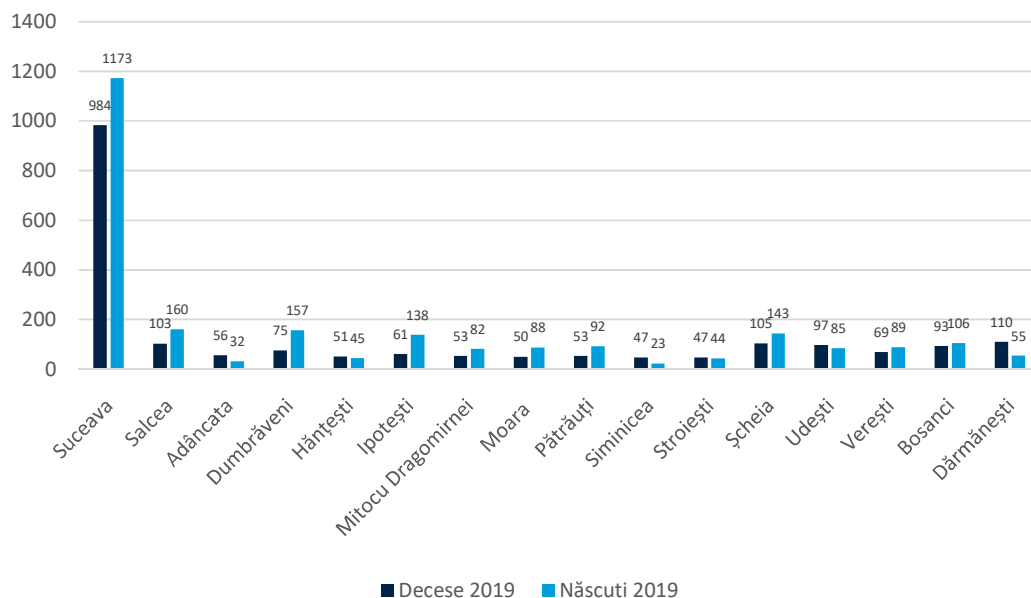

Sursa: INS. Baza de date TEMPO online – prelucrare date.

Privind pe o perioadă de 10 ani, între 2010-2019, numărul deceselor a crescut constant, atât la nivelul municipiului Suceava, cât și la nivelul ZUF-ului și ZM-ului. În cazul municipiului Suceava, a existat o creștere de aproximativ 28% între 2010 (767 decese) și 2019 (984). La nivelul ZUF-ului, creșterea a fost de 26% în perioada de referință, iar la nivelul ZM-ului, de aproximativ 15%.

Dinamica numărului de decese în localitățile componente ZUF și ZM, pentru perioada 2010-2019, este prezentată în tabelul următor.

Tabel 2.1.3. Dinamica numărului de decese în localitățile componente ZUF, în perioada 2010-2019

ZUF/ZM	Localitate	2010	2011	2012	2013	2014	2015	2016	2017	2018	2019	Dinamica numărului de decese
Zona Urbană Funcțională	ZM Suceava	767	765	828	819	796	870	863	928	936	984	28.29
	ZM Salcea	109	93	115	91	94	112	116	81	105	103	-5.50
	ZM Adâncata	54	59	50	49	49	69	61	60	52	56	3.70
	ZM Dumbrăveni	81	85	79	102	101	116	73	88	94	75	-7.41
	ZM Hănțești	40	48	41	37	42	52	42	46	45	51	27.50
	ZM Ipotești	54	46	57	48	53	53	65	70	59	61	12.96
	ZM Mitocu Dragomirnei	40	44	43	41	52	57	43	49	51	53	32.50
	ZM Moara	59	69	58	47	56	51	63	52	68	50	-15.25
	ZM Pătrăuți	45	48	47	38	39	43	51	42	41	53	17.78
	ZM Siminicea	43	46	50	46	38	57	50	51	45	47	9.30
	ZM Stroești	42	37	51	48	52	42	33	59	54	47	11.90
	ZM Șcheia	107	99	94	109	92	111	100	98	109	105	-1.87
	ZM Bosanci	68	63	81	65	67	58	75	74	66	93	36.76
ZM	Udești	117	103	99	93	114	124	122	110	114	97	-17.09
	Verești	69	77	79	76	76	63	80	65	77	69	0.00
	Dărmănești	97	91	80	75	79	77	96	94	95	110	13.40

Sursa: INS. Baza de date TEMPO online – prelucrare date.

Evoluția numărului de decese în perioada 2010-2019, la nivelul județului, municipiului, ZUF și ZM Suceava este prezentată în figura de mai jos.

Figura 2.1.20. Evoluția numărului de decese în perioada 2010-2019

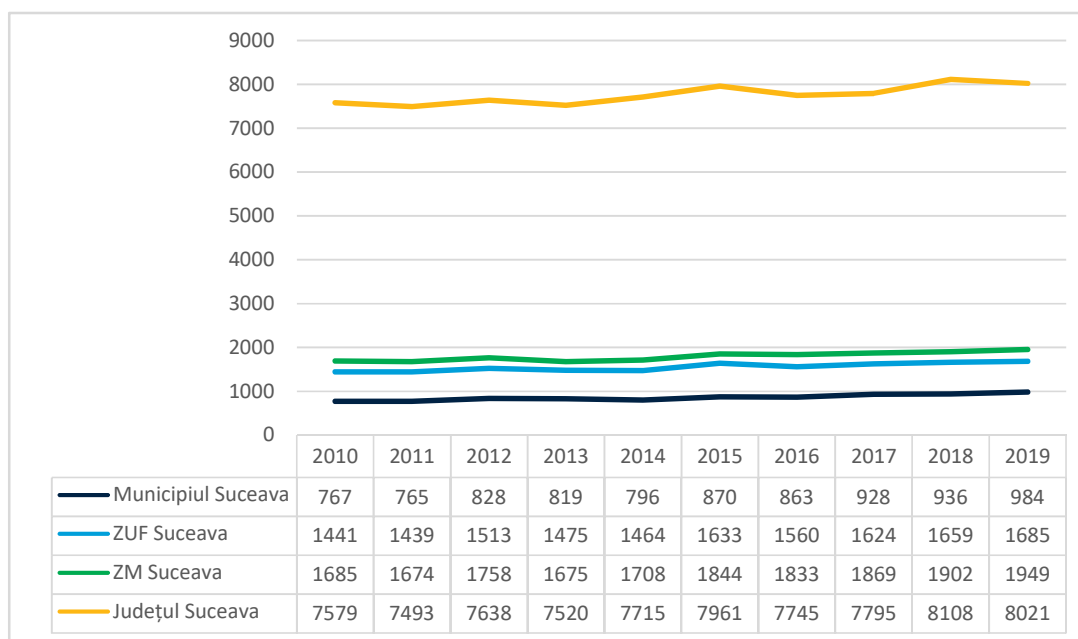

Sursa: INS. Baza de date TEMPO online – prelucrare date.

Rata mortalității

Rata mortalității reprezintă numărul persoanelor decedate dintr-un an raportat la populația de la 1 iulie din statistica curentă și se exprimă în număr de decese la 1000 locuitori. În 2018, rata mortalității în municipiul Suceava a fost de 7,44 / 1000 locuitori. La nivelul zonei urbane

funcționale, comuna Stroești a avut cea mai mare rată a mortalității (15,97 / 1000 locuitori), iar comuna Pătrăuți cea mai mică rată (7,36 / 1000 locuitori).

Figura 2.1.21. Rata mortalității în Zona Urbană Funcțională și Zona Metropolitană Suceava, 2018

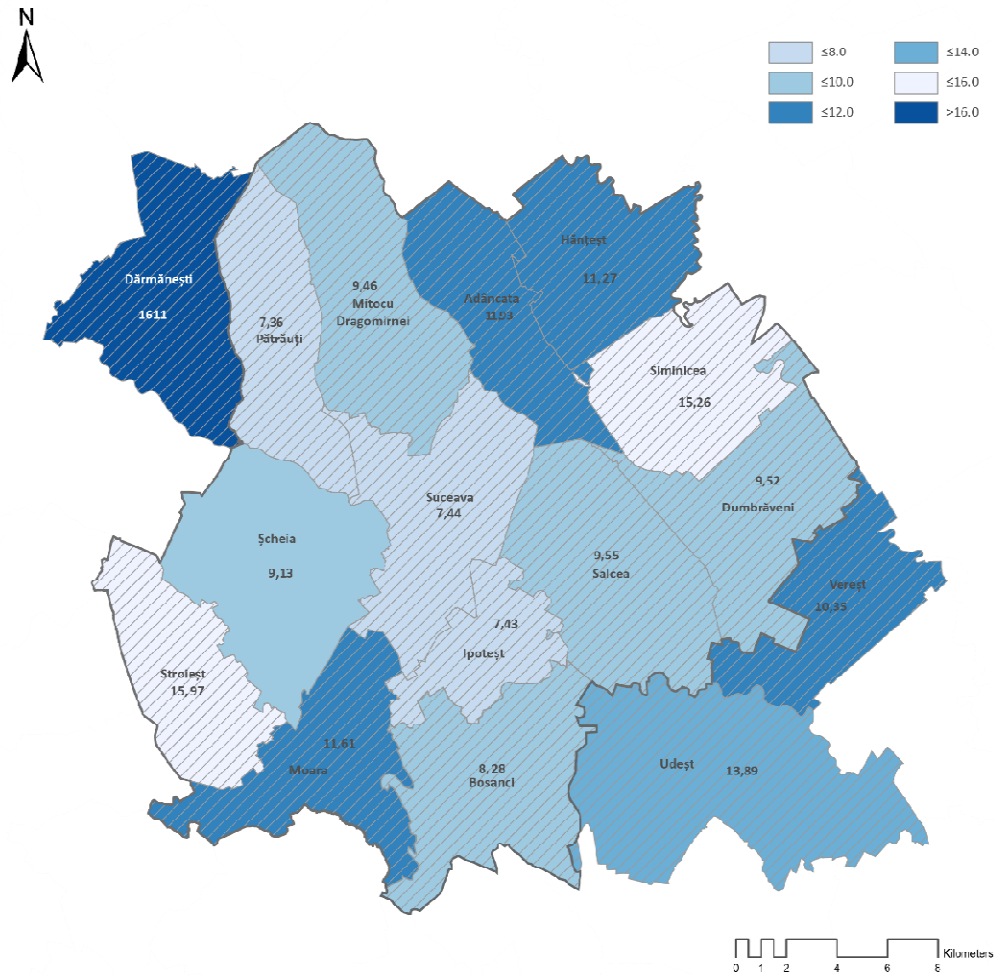

Sursa: autorii, INS Tempo – prelucrare și vizualizare proprie a datelor.

Rata mortalității infantile

Rata mortalității infantile reprezintă numărul de decese în vârstă sub 1 an dintr-un an, raportat la numărul de născuți-vii din același an și se exprimă în numărul de decese în vârstă sub 1 an la 1000 născuți-vii din același an.

În perioada 2016-2018, rata mortalității infantile în municipiul Suceava a fost de 5,37% cu o scădere de aproape 3,6 puncte procentuale față de perioada 2013-2015. La nivelul localităților din ZUF, trei dintre acestea au avut o rată a mortalității infantile mai mare de 10‰ în perioada 2016-2018: Adâncata (25,21‰), Mitocu Dragomirnei (13,16‰) și Stroești (10,75‰). Rata mortalității infantile la nivelul UAT-urilor din zona urbană funcțională și zona metropolitană este reprezentată în figura de mai jos.

Figura 2.1.22. Rata mortalității infantile în Zona Urbană Funcțională Suceava, 2018

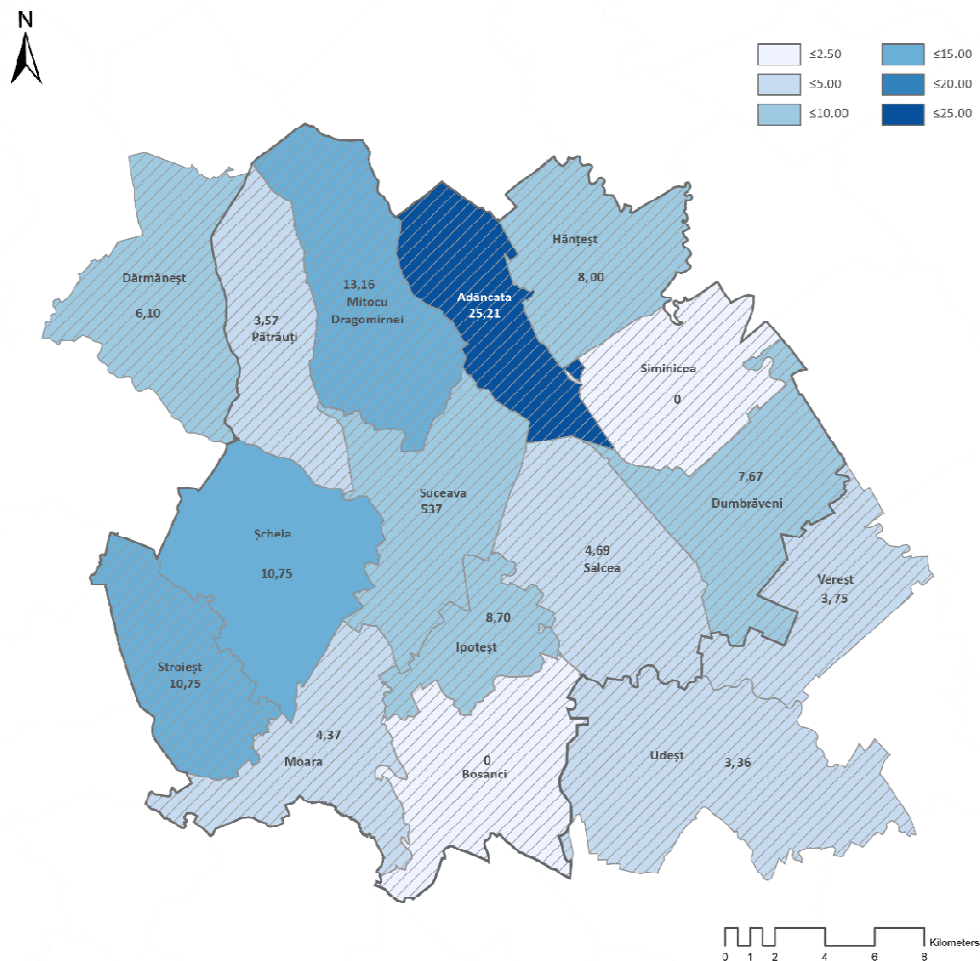

Sursa: autorii, INS Tempo – prelucrare și vizualizare proprie a datelor.

Sporul natural

Sporul natural al populației reprezintă diferența dintre numărul născuților-vii și numărul persoanelor decedate, în anul de referință. **În anul 2019, sporul natural în municipiul Suceava a fost pozitiv, de 189 persoane.**

Figura următoare reprezintă o comparație între numărul născuților vii, deceselor și a sporului natural pentru localitățile din ZUF și ZM Suceava.

Figura 2.1.23. Dinamica numărului de nașteri, decese și a sporului natural la nivelul UAT-urilor din ZUF și ZM Suceava în anul 2019

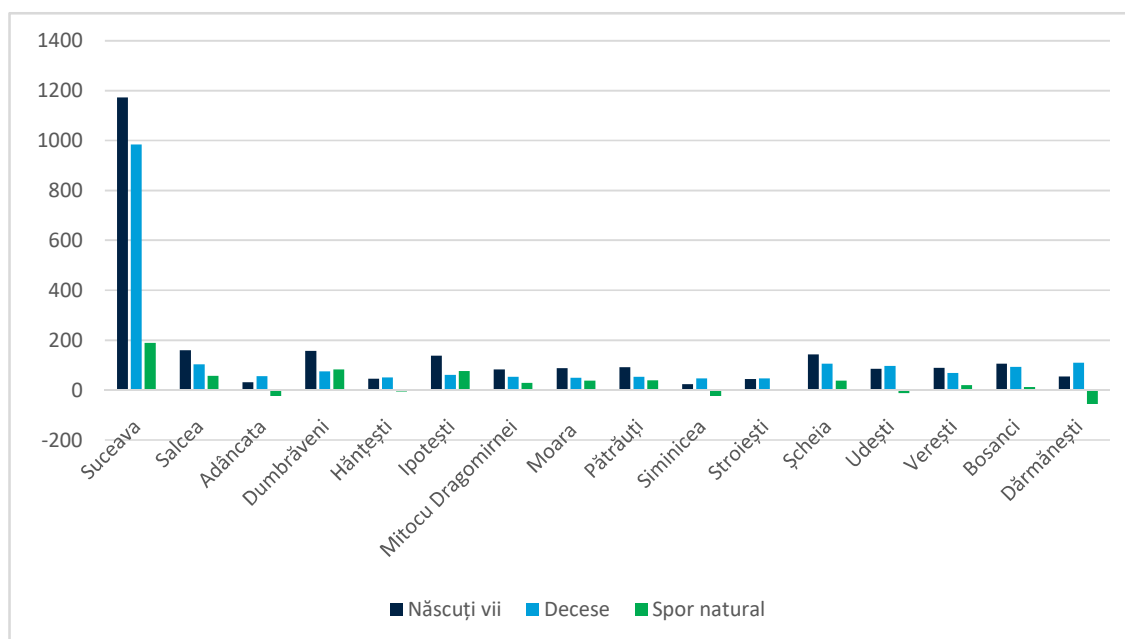

Sursa: INS. Baza de date TEMPO online – prelucrare date.

În perioada 2010-2019, sporul natural a oscilat atât la nivel județean, cât și local și metropolitan. În municipiul Suceava, sporul natural a scăzut cu aproximativ 57% de la începutul perioadei de referință, ajungând de la 443 persoane în 2010 la 189 persoane în 2019. La nivelul ZUF-ului, sporul a scăzut cu aproximativ 13%, iar la nivelul ZM-ului cu aproximativ 17%. Evoluția sporului natural în perioada 2010-2019 este reprezentată în figura de mai jos.

Figura 2.1.24. Evoluția sporului natural în perioada 2010-2019

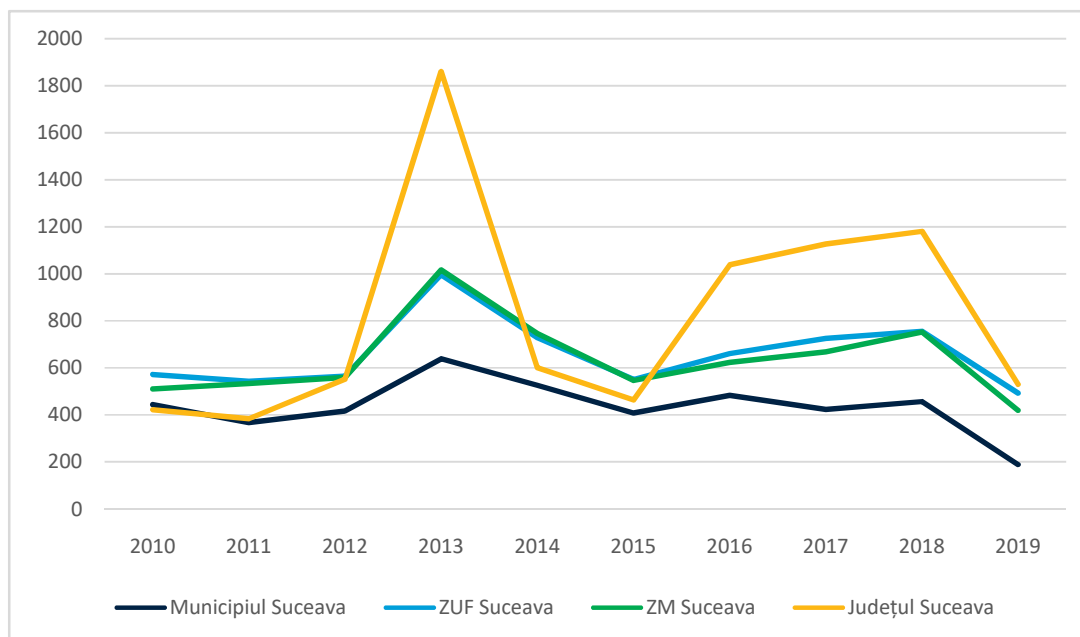

Sursa: INS. Baza de date TEMPO online – prelucrare date.

Rata sporului natural

Rata sporului natural al populației este indicatorul care măsoară diferența algebrică între rata natalității și rata mortalității generale a populației.

În perioada 2016-2018, rata sporului natural a fost pozitiv în municipiul Suceava, de 2,83%, în scădere cu 1,68 puncte procentuale față de 2013-2015 (4,51‰). La nivelul zonei urbane funcționale, comunele Pătrăuți (8,94‰), Ipotești (6,76‰) și Mitocu Dragomirnei (5,38‰) au cunoscut cele mai rate ale sporului natural. Patru localități au înregistrat o rată a sporului natural negativ: Siminicea (-6,85‰), Stroiești (-5,11‰), Adâncata (-4,14‰), Hănțești (-0,67‰).

Figura 2.1.25. Rata sporului natural în Zona Urbană Funcțională și Zona Metropolitană Suceava, 2018

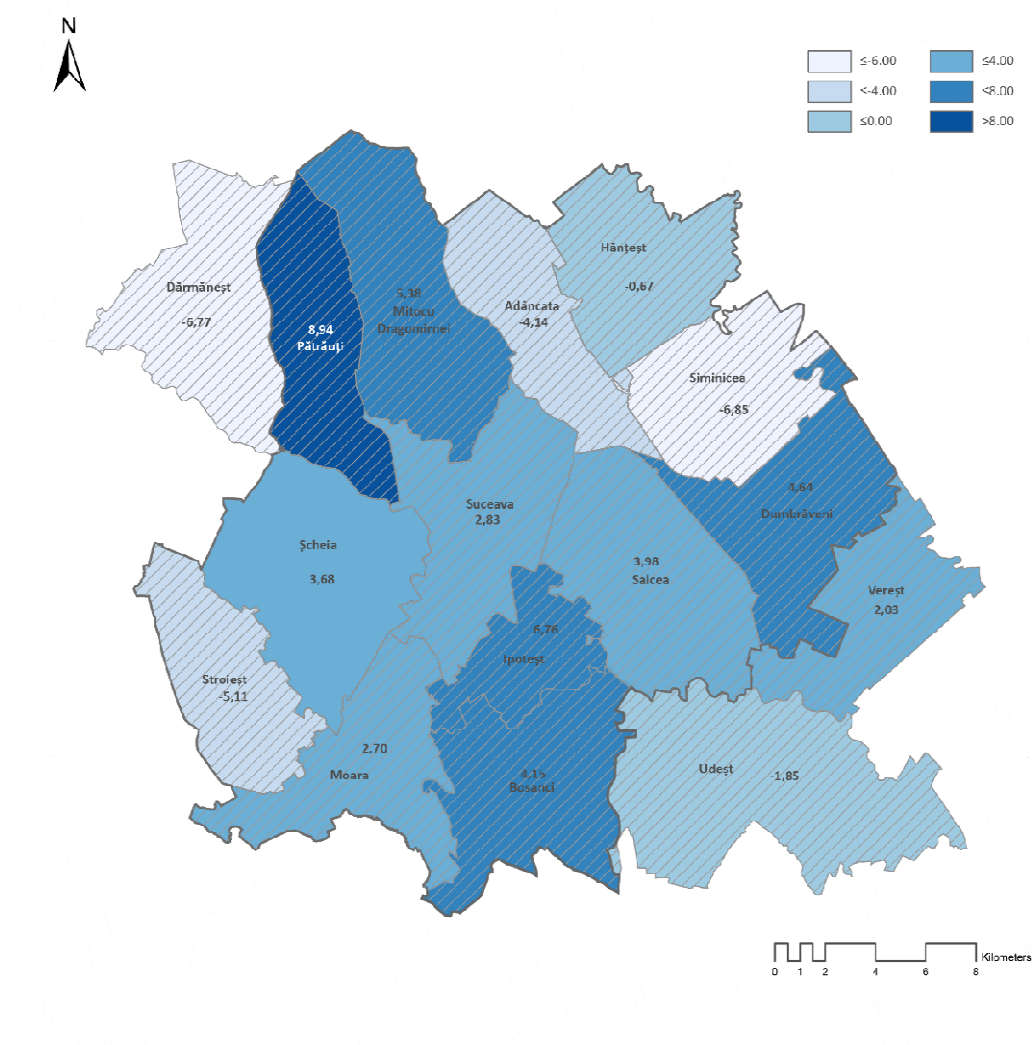

Sursă: Politica Urbană a României. Prelucrare Indicatori Urbani: <https://citadini.ro/baza-de-date-urbane/> - vizualizare proprie a datelor.

Comparând cu perioada 2013-2015, putem observa că toate localitățile din ZUF și ZM au avut scăderi a ratei sporului natural. Tabelul următor prezintă situația ratei sporului natural pentru localitățile din ZUF și ZM.

Tabel 2.1.4. Evoluția ratei sporului natural în Zona Urbană Funcțională și Zona Metropolitană Suceava

Localitate	Rata sporului natural 2013-2015	Rata sporului natural 2016-2018
Suceava	4.51	2.83
Salcea	5.09	3.98
Adâncata	-4.20	-4.14
Dumbrăveni	4.53	4.64
Hănțești	-1.11	-0.67
Ipoțești	7.53	6.76
Mitocu Dragomirnei	5.96	5.38
Moara	2.53	2.70
Pătrăuți	13.18	8.94
Siminicea	-6.22	-6.85
Stroiești	-4.74	-5.11
Șcheia	3.23	3.68
Udești	-2.89	-1.85
Verești	2.74	2.03
Bosanci	9.59	4.15
Dărmănești	-4.31	-6.77

Sursă: *Politica Urbană a României. Prelucrare Indicatori Urbani*: <https://citadini.ro/baza-de-date-urbane/> - prelucrare date

Nupțialitate și divorțialitate

La capitolul căsătoriilor și divorțurilor, situația locală, metropolitană și județeană este una favorabilă. În ultimii 10 ani (2010-2019), trendul numărului de căsătorii a fost crescător, în timp ce numărul divorțurilor a scăzut.

La nivelul municipiului Suceava, numărul căsătoriilor a crescut cu aproximativ 22% din 2010 (835 căsătorii) până în 2019 (1019). Zona urbană funcțională a înregistrat o creștere de aproape 20%, de la 1238 căsătorii în 2010, la 1482 în 2019, în timp ce la nivelul zonei metropolitane, creșterea a fost de aproximativ 18%. Cele mai mare creșteri au avut loc în localitățile Stroiești, Dumbrăveni, Adâncata și Verești.

Dinamica numărului de căsătorii la nivelul localităților din zona urbană funcțională și zona metropolitană este prezentată în tabelul următor.

Tabel 2.1.5. Dinamica numărului de căsătorii în localitățile componente ZUF și ZM, 2010-2019

Localitate	2010	2011	2012	2013	2014	2015	2016	2017	2018	2019
Suceava	835	835	800	867	1253	1142	1136	1130	1079	1019
Salcea	55	46	55	41	54	67	61	73	63	58
Adâncata	26	16	18	18	22	23	24	23	28	35
Dumbrăveni	55	66	53	47	63	57	58	83	67	77
Hănțești	23	13	20	21	18	23	26	25	30	25
Ipoțești	34	41	37	21	47	59	40	48	44	34

Mitocu Dragomirnei	35	23	31	31	43	43	51	40	46	43
Moara	29	21	26	30	23	23	32	35	35	39
Pătrăuți	39	43	33	29	22	27	39	37	40	26
Siminicea	15	11	13	7	9	7	8	12	18	17
Stroiești	16	9	14	21	15	19	15	17	19	30
Șcheia	76	45	69	44	49	74	72	72	83	79
Udești	39	29	40	41	33	45	58	42	49	32
Verești	37	44	34	26	35	35	48	47	48	53
Bosanci	49	44	51	43	38	48	46	52	59	48
Dărmănești	31	23	31	29	37	29	29	33	30	25

Sursa: INS. Baza de date TEMPO online – prelucrare date.

Evoluția numărului de căsătorii la nivelul municipiului, zonei urbane funcționale, metropolitane și județului Suceava în perioada 2010-2019 este reprezentată în figura următoare.

Figura 2.1.26. Evoluția numărului de căsătorii în perioada 2010-2019

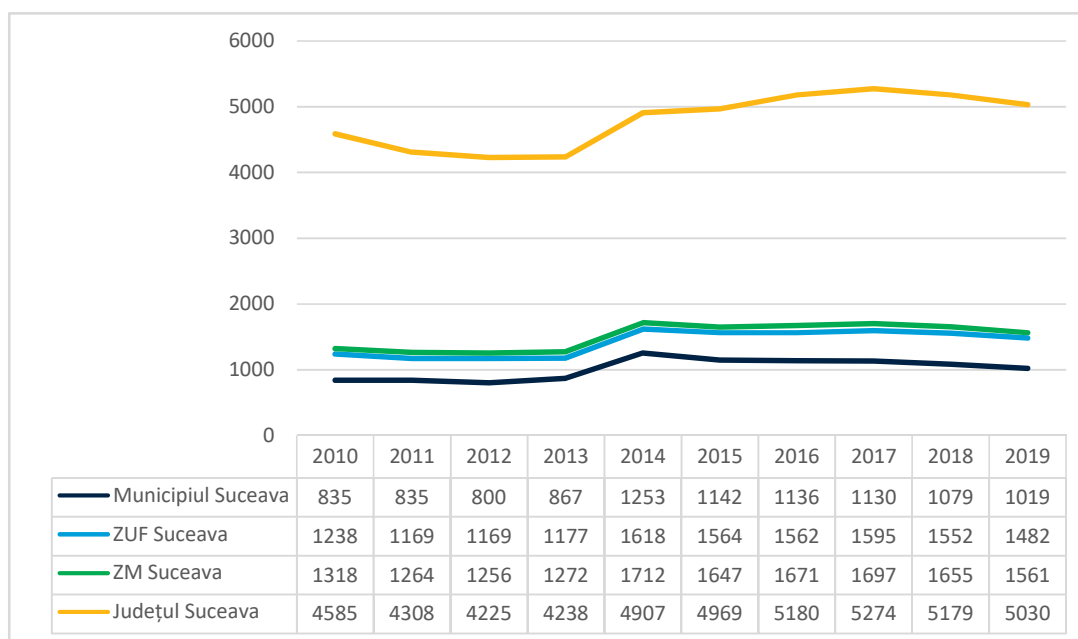

Sursa: INS. Baza de date TEMPO online – prelucrare date.

Din punctul de vedere al divorțurilor, în perioada 2010-2019, acestea au scăzut cu aproximativ 29% în municipiul Suceava, de la 314 la începutul perioadei de referință, la 224 în 2019. La nivelul ZUF-ului, trendul a fost tot descrescător, cu o scădere de aproximativ 16%, de la 376 divorțuri în 2010, la 317 în 2019. Șase localități din zona urbană funcțională au înregistrat o creștere a divorțurilor în perioada 2010-2019: Salcea, Moara, Pătrăuți, Șcheia, Dumbrăveni, Ipotești, Stroiești. La nivelul ZM-ului, scăderea a fost de aproximativ 16.6%, de la 391 divorțuri în 2010 la 326 în 2019.

Tabel 2.1.6. Dinamica numărului de divorțuri în localitățile componente ZUF și ZM, 2010-2019

Localitate	2010	2011	2012	2013	2014	2015	2016	2017	2018	2019
Suceava	314	249	299	268	232	239	259	247	227	224
Salcea	8	8	5	5	7	5	8	6	14	9
Adâncata	7	7	9	2	5	4	8	5	6	5
Dumbrăveni	3	7	5	6	6	7	9	6	3	11
Hănțești	6	5	4	9	3	2	3	6	3	2
Ipotești	4	5	8	2	7	5	3	10	5	18
Mitocu Dragomirnei	8	2	6	5	4	6	6	6	3	7
Moara	5	3	9	5	4	9	7	13	6	6
Pătrăuți	4	7	6	5	3	3	8	6	2	5
Siminicea	5	2	3	3	1	3	5	5	2	3
Stroiești	:	3	6	2	4	2	2	4	4	2
Șcheia	12	9	13	9	7	9	18	14	15	25
Udești	7	7	6	13	11	4	7	4	3	8
Verești	10	5	8	5	3	7	7	6	10	12
Bosanci	6	4	4	5	1	5	5	6	3	5
Dărmănești	4	6	4	5	8	10	6	5	6	9

Sursa: INS. Baza de date TEMPO online – prelucrare date.

Evoluția numărului de divorțuri la nivelul municipiului, zonei urbane funcționale, zonei metropolitane și județului Suceava în perioada 2010-2019 este reprezentată în figura următoare.

Figura 2.1.27. Evoluția numărului de divorțuri în perioada 2010-2019

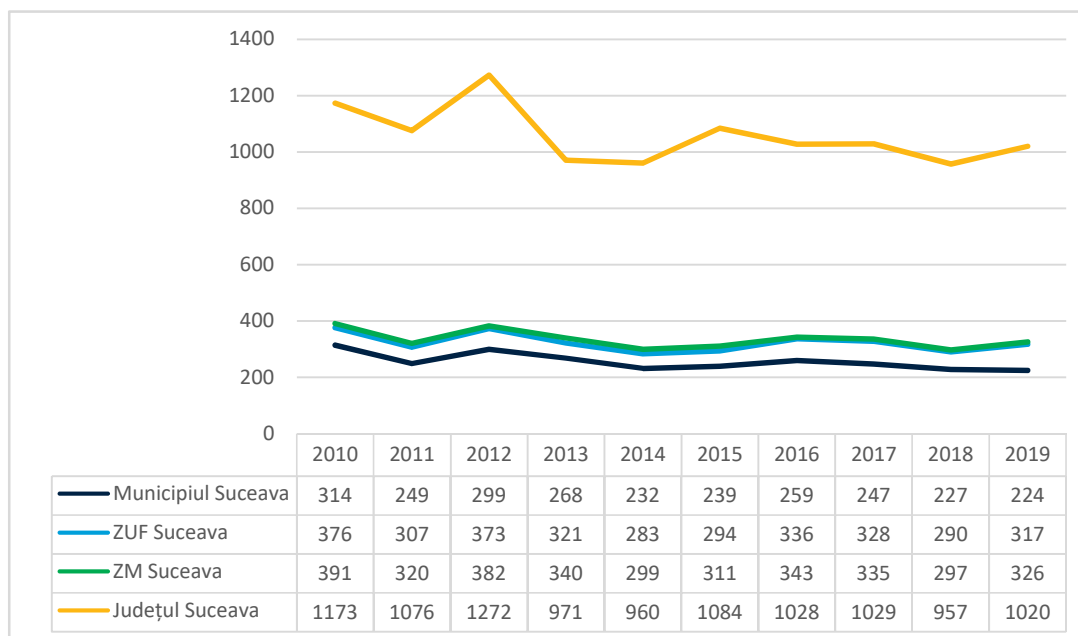

Sursa: INS. Baza de date TEMPO online – prelucrare date.

Tabelul următor cuprinde valorile indicatorilor cuprinși în analiza mișcării naturale în municipiului Suceava și la nivelul zonei urbane funcționale Suceava, unde este cazul.

Tabel 2.1.7. Indicatorii mișcării naturale la nivelul municipiului Suceava, ZUF și ZM Suceava

1. Date absolute (număr)	Suceava	ZUF Suceava	ZM Suceava
Născuți-vii, 2019	1173	2177	2369
Decese, 2019	984	1685	1949
Spor natural, 2019	189	492	420
Căsătorii, 2019	1019	1482	1561
Divorțuri, 2019	224	317	326
2. Rate (la 1000 locuitori)	Suceava	ZUF Suceava	ZM Suceava
Rata natalității, 2018	9,14		
Rata mortalității, 2018	7,44		
Rata mortalității infantile, 2018	5,37		
Rata sporului natural, 2018	2,83		
Rata fertilității, 2018	41,72		

Sursa: INS. Baza de date TEMPO online – prelucrare date.

Comparație mișcarea populației municipiului Suceava cu alte municipii din România

Comparat cu alte trei orașe din România (Baia Mare, Satu Mare, Râmnicu Vâlcea), municipiul Suceava prezintă o situație generală mai bună, atât în datele absolute, cât și în cele relative.

Tabel 2.1.8. Comparație - mișcarea naturală a populației Sucevei cu alte orașe

1. Date absolute (număr)	Suceava	Baia Mare	Satu Mare	Râmnicu Vâlcea
Născuți-vii, 2019	1173	1258	876	886
Decese, 2019	984	1256	1249	878
Căsătorii, 2019	1019	958	684	700
Divorțuri, 2019	224	244	236	43
2. Rate (la 1000 locuitori)	Suceava	Baia Mare	Satu Mare	Râmnicu Vâlcea
Rata natalității, 2018	9,14	8,76	7,21	8,31
Rata mortalității, 2018	7,44	9,36	11,08	6,93
Rata mortalității infantile, 2018	5,37	5,49	4,59	4,12
Rata sporului natural, 2018	2,83	-0,06	-2,81	1,44

Sursa: INS. Baza de date TEMPO online – prelucrare date.

Mișcarea migratorie

În perioada 2001-2011, conform datelor de la Recensământul populației și locuințelor, județul Suceava s-a regăsit în primele 5 județe din topul ierarhizat după ponderile de emigranți pe care le dețin, alături de Bacău, Neamț, Iași și Galați. Principalele țări de destinație au fost: Italia, Spania, Marea Britanie, Germania, Franța, Grecia.

Conform studiului „Orașe Magnet”, municipiul Suceava face parte din categoria de pol județean, atrăgând peste 10.000 de migranți între 2001 și 2011, în special din județ, fiind o zonă cu potențial de urbanizare rapidă. Alți poli județeni sunt: Bacău, Râmnicu Vâlcea, Buzău, Galați, Târgoviște, Satu Mare, Focșani, Baia Mare, Târgu Jiu, Alba Iulia, Piatra Neamț, Bistrița.

Următoarele două figuri prezintă o analiză a dinamicilor migraționale la nivelul zonei urbane funcționale Suceava, în 2011.

Figura 2.1.28. Zona Urbană Funcțională Suceava și profilul socio-demografic al navetiștilor

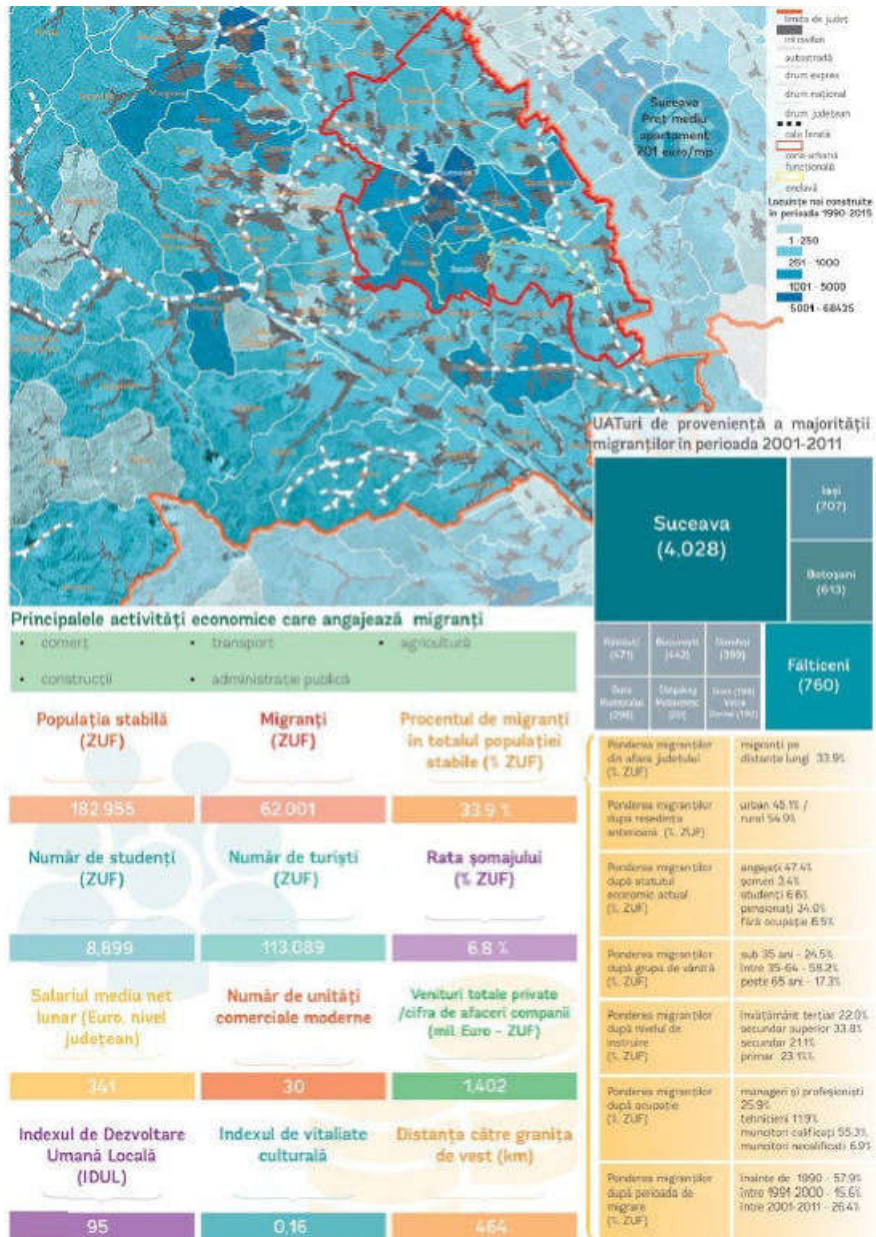

Sursa: Orașe Magnet, Banca Mondială

Sporul migratoriu

Sporul migratoriu în 2018, în municipiul Suceava, a fost de 14,78%. La nivelul zonei urbane funcționale, doar comuna Siminicea a înregistrat un spor migratoriu negativ, de -1,36%. Comuna Ipotești a avut cel mai mare spor migratoriu, de 43,17%.

Distribuția spațială a sporului migratoriu în anul 2018 pentru localitățile componente ZUF și ZM Suceava este reprezentată în figura de mai jos.

Figura 2.1.29. Sporul migratoriu în Zona Urbană Funcțională Suceava, 2018

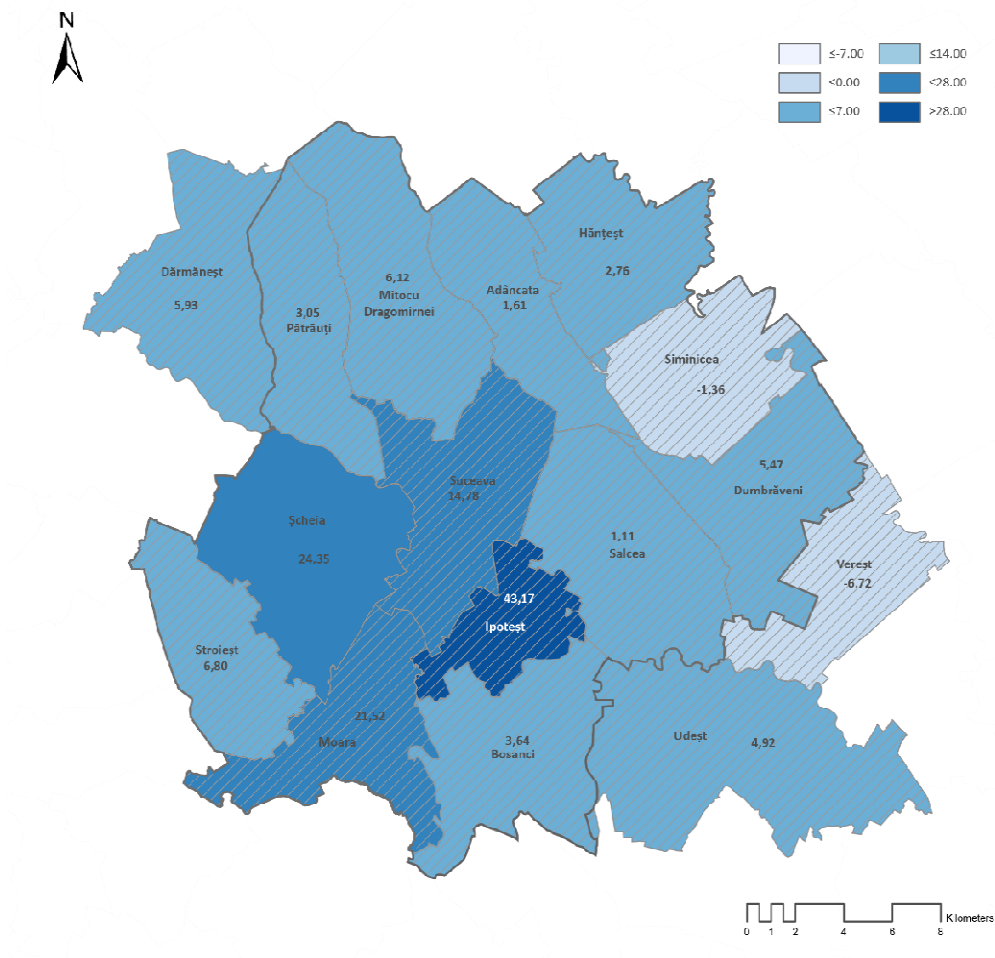

Sursa: autorii, INS Tempo – prelucrare și vizualizare proprie a datelor.

Stabiliri de reședință

Numărul stabilirilor de reședință din ultimii 10 ani (2010-2019) a avut un trend preponderent descrescător, în special în anul 2014, unde putem observa o scădere bruscă, urmată de o creștere, atât la nivel local, cât și la nivel metropolitan și județean.

În municipiul Suceava, scăderea numărului de stabiliri de reședință a fost de aproximativ 43%, de la un număr de 1825 în 2010, s-a ajuns la 1035, în 2019. La nivelul zonei urbane funcționale, scăderea a fost de aproape 40%, mai exact, de la 1985 în 2010, la 1203 în 2019. Doar patru localități

din ZUF au înregistrat scăderi: Hănțești, Siminicea, Șcheia, Ipotești. La nivelul ZM, pe lângă localitățile componente ZUF, comuna Udești a înregistrat o scădere.

Tabelul următor prezintă situația în ceea ce privește stabilirile de reședință în localitățile componente ZUF și ZM Suceava, perioada 2010-2019.

Tabel 2.1.9. Dinamica stabililor de reședință în Zona Urbană Funcțională și Zona Metropolitană Suceava, 2010-2019

Localitate	2010	2011	2012	2013	2014	2015	2016	2017	2018	2019	Dinamica
Suceava	1825	1884	1320	1313	386	1482	1158	1205	1072	1035	-43.29
Salcea	11	11	12	13	16	18	10	16	30	17	54.55
Adâncata	8	2	3	12	3	8	7	7	9	9	12.50
Dumbrăveni	10	7	9	11	6	12	8	15	10	15	50.00
Hănțești	5	5	2	6	:	1	10	8	4	2	-60.00
Ipotești	18	15	16	13	8	14	22	22	26	17	-5.56
Mitocu Dragomirnei	52	21	54	31	6	59	58	47	59	56	7.69
Moara	8	3	11	14	6	7	11	11	11	13	62.50
Pătrăuți	3	6	3	6	2	12	2	8	12	3	0.00
Siminicea	9	7	5	3	2	6	8	8	6	4	-55.56
Stroiești	3	6	8	10	4	5	2	6	7	4	33.33
Șcheia	33	39	28	33	8	18	23	35	32	28	-15.15
Udești	19	14	8	12	9	18	23	16	21	16	-15.79
Verești	8	12	4	9	2	5	8	4	7	9	12.50
Bosanci	5	11	8	5	2	:	3	5	12	7	40.00
Dărmănești	9	19	8	24	11	8	14	7	8	9	0.00

Sursa: INS. Baza de date TEMPO online – prelucrare date.

Evoluția numărului de stabiliri de reședință din ultimii 10 ani este reprezentată în figura de mai jos.

Figura 2.1.30. Evoluția numărului de stabiliri de reședință, 2010-2019

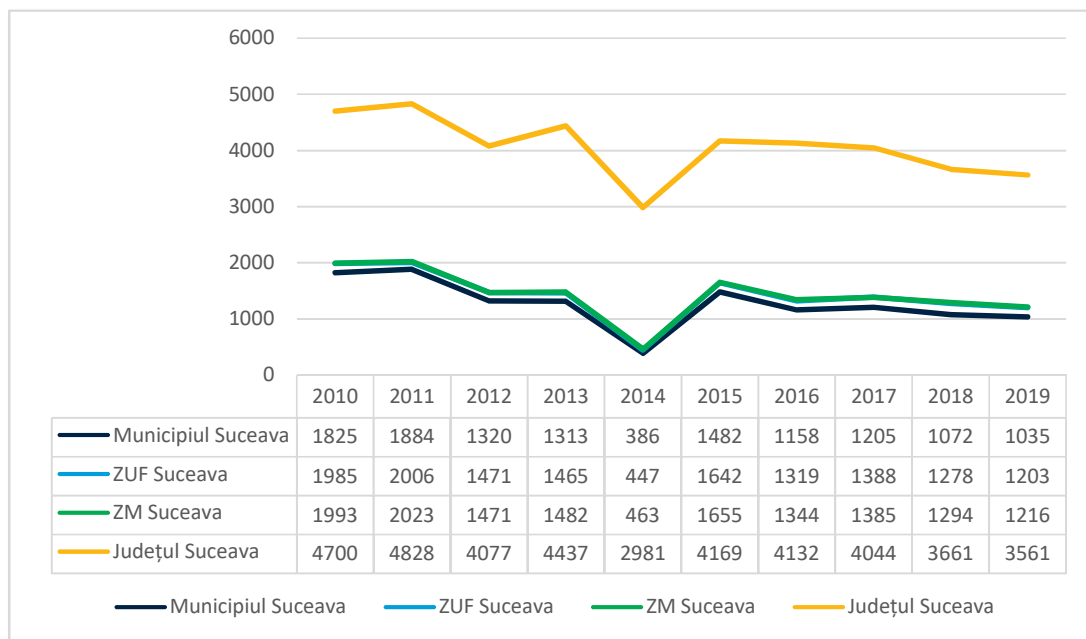

Sursa: INS. Baza de date TEMPO online – prelucrare date.

Plecări cu reședința

În ceea ce privește plecările cu reședința, trendul a fost preponderent descrescător în perioada 2010-2019. În 2019, s-au înregistrat 801 plecări cu reședința din municipiul Suceava, iar la nivelul zonei urbane funcționale, 1175. Localitățile cu cele mai multe plecări cu reședința au fost Șcheia (70), Salcea (53) și Dumbrăveni (47). Cea mai mică valoare s-a înregistrat în comuna Siminicea, de 15 plecări. La nivelul ZM, pe lângă localitățile componente ZUF, comunele Bosanci (23) și Dărmănești(27) au înregistrat cele mai mici valori în ceea ce privește plecările cu reședința.

Tabel 2.1.10. Dinamica plecărilor cu reședința în Zona Urbană Funcțională și Zona Metropolitană Suceava, 2010-2019

Localitate	2010	2011	2012	2013	2014	2015	2016	2017	2018	2019	Dinamica
Suceava	1180	955	1092	1170	1047	934	1013	844	865	801	-32.12
Salcea	36	61	52	57	50	51	67	56	53	53	47.22
Adâncata	39	31	21	25	21	27	34	38	32	36	-7.69
Dumbrăveni	37	45	39	49	39	44	55	54	50	47	27.03
Hăntăști	18	17	20	23	18	19	20	20	13	20	11.11
Ipotești	19	23	39	36	38	46	46	43	53	43	126.32
Mitocu Dragomirnei	22	18	19	18	16	25	18	22	22	16	-27.27
Moara	12	20	22	22	17	18	30	26	44	32	166.67
Pătrăuți	21	29	21	24	24	22	27	28	35	20	-4.76
Siminicea	14	13	12	16	12	16	22	13	18	15	7.14
Stroiești	20	21	20	28	20	22	28	31	27	22	10.00
Șcheia	66	75	54	72	55	69	80	77	81	70	6.06
Udești	27	29	23	27	24	34	43	36	33	36	33.33
Verești	29	44	28	30	28	37	37	42	53	40	37.93
Bosanci	24	29	36	29	26	21	28	31	27	23	-4.17
Dărmănești	33	47	33	47	40	30	32	38	32	27	-18.18

Sursa: INS. Baza de date TEMPO online – prelucrare date.

Evoluția numărului de plecări cu reședința din ultimii 10 ani este reprezentată în figura de mai jos.

Figura 2.1.31. Evoluția numărului de plecări cu reședința, 2010-2019

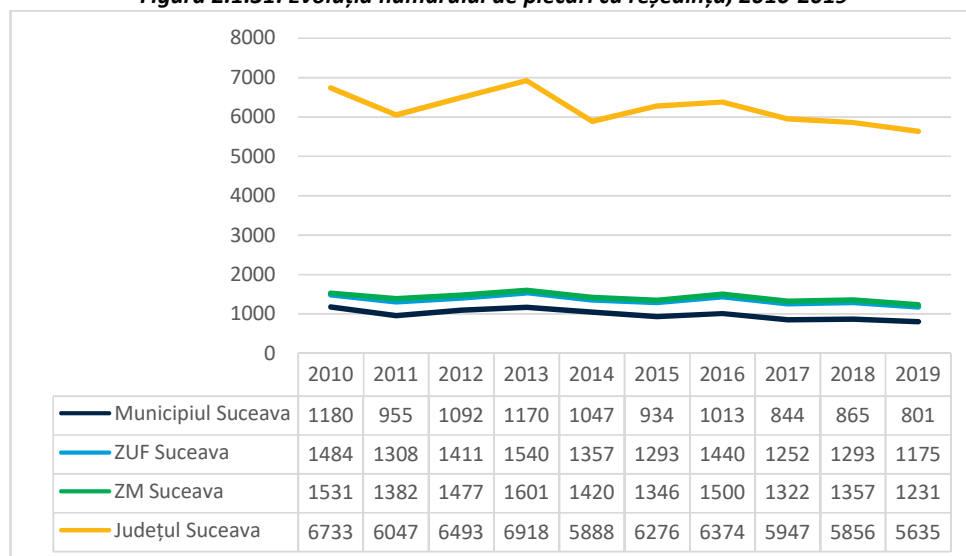

Sursa: INS. Baza de date TEMPO online – prelucrare date.

Imigranți definitivi

Numărul de imigranți care s-au stabilit definitiv în municipiul Suceava a crescut considerabil în ultimii 10 ani, în special în 2017, când s-a înregistrat o creștere de peste 3000 de imigranți față de anul 2016. La nivelul zonei urbane funcțională, datele nu sunt disponibile pentru toate cele 12 localități, așadar numărul de imigranți este determinat doar din datele disponibile.

Ultimele date din 2019 arată că în municipiul Suceava s-au stabilit 1198 de imigranți, în scădere cu aproximativ 57% față de 2018 (2804 imigranți).

La nivelul ZUF-ului, situația este aceeași, o scădere de aproximativ 55% în 2019 (1293 imigranți) față de 2018 (2915). Din datele puse la dispoziție de INS, putem observa că localitățile Șcheia (19 imigranți), Ipotești (13 imigranți) și Salcea (13 imigranți) au înregistrat cei mai mulți imigranți în 2019. La nivelul ZM-ului, scăderea este de aproximativ 55% între 2018 (2923) și 2019 (1296).

Evoluția numărului de imigranți definitivi din ultimii 10 ani este reprezentată în figura de mai jos.

Figura 2.1.32. Evoluția numărului de imigranți definitivi în ZUF și ZM Suceava, 2010-2019

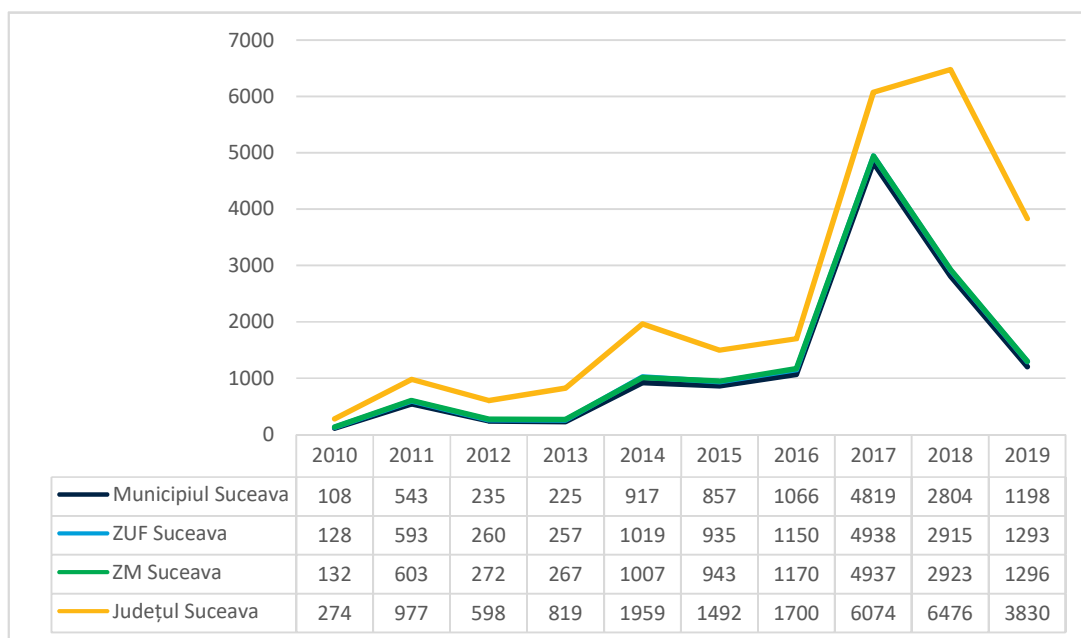

Sursa: INS. Baza de date TEMPO online – prelucrare date.

Conform Barometrului Urban, realizat în 2020 în cadrul elaborării Politicii Urbane a României, 82% dintre respondenții din municipiul Suceava sunt total de acord că prezența străinilor este benefică pentru oraș, plasându-se pe primul loc în clasament.

Figura 2.1.33. În ce măsură sunteți de acord cu afirmația „prezența străinilor este benefică pentru orașul meu”?

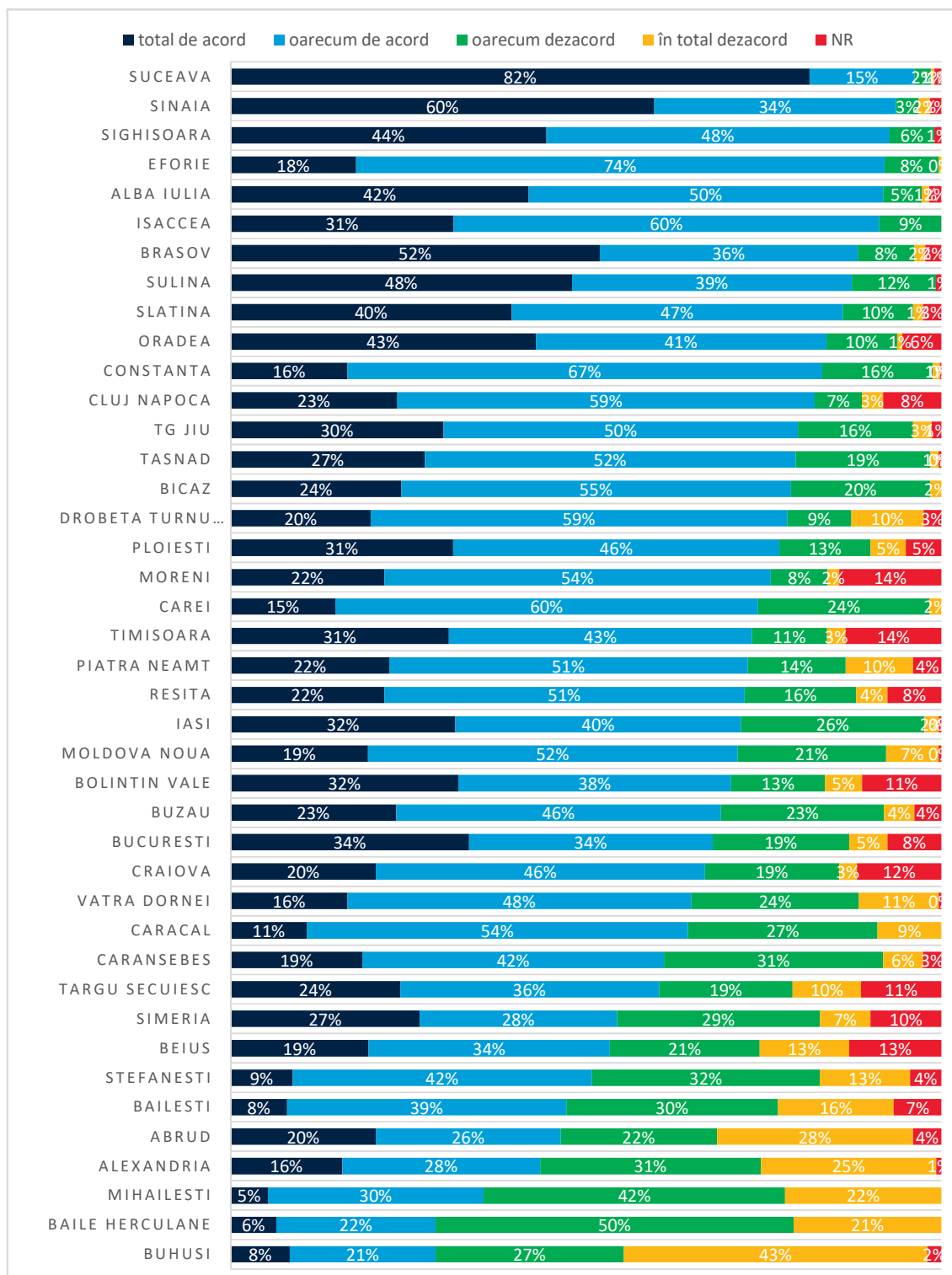

Sursa: Politica Urbana a Romaniei, Barometru privind Calitatea Vieții, 2020

De asemenea, privind integrarea străinilor, **80% dintre respondenți sunt total de acord că străinii care locuiesc în Suceava sunt bine integrați.**

Figura 2.1.34. În ce măsură sunteți de acord cu afirmația „străinii care locuiesc în orașul meu sunt bine integrați”?

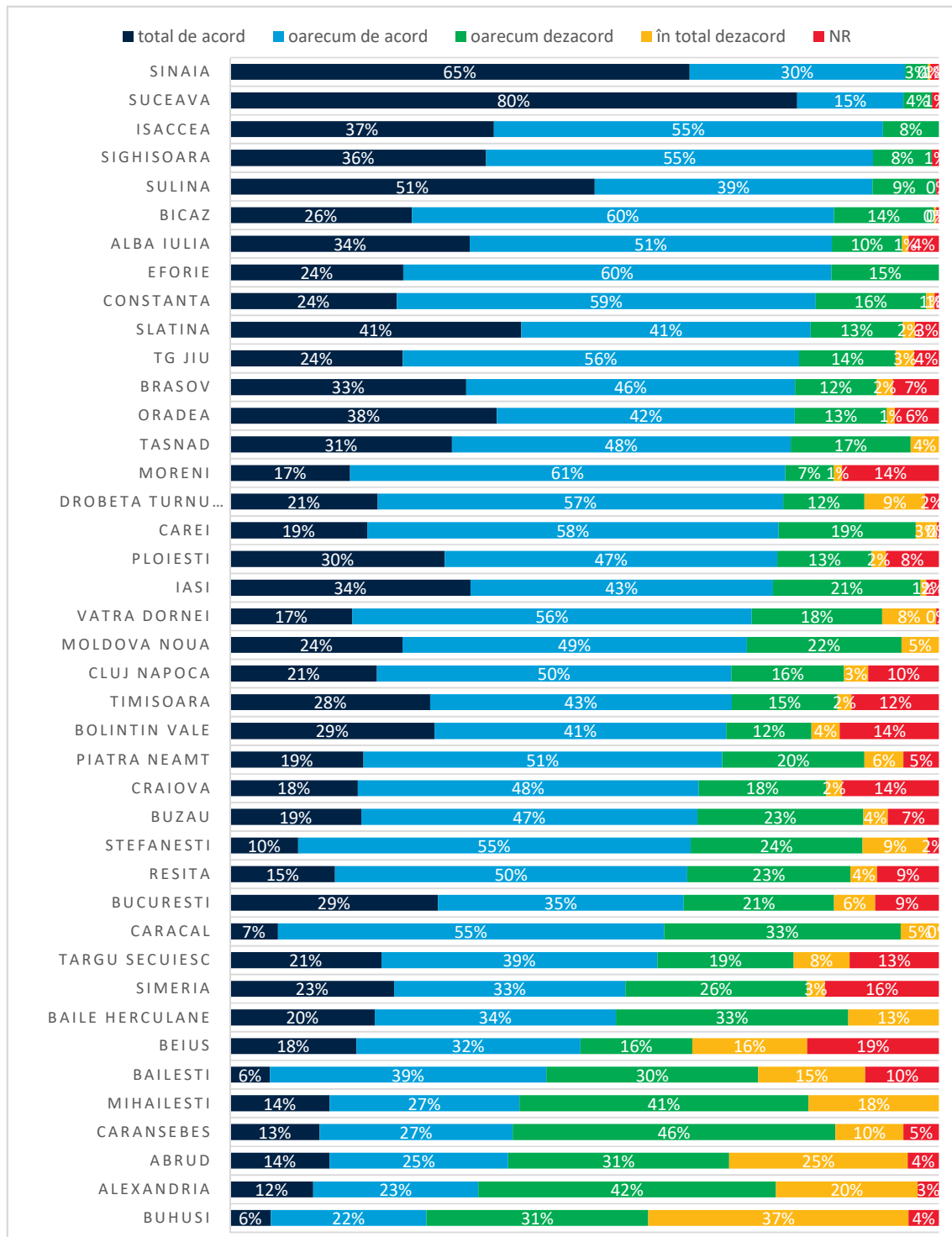

Sursa: Politica Urbana a Romaniei, Barometru privind Calitatea Vieții, 2020

Emigranți definitiv

Numărul emigranților definitiv din perioada 2010-2019 a fost preponderent în creștere: în perioada 2010-2012 se poate observa o creștere continuă, urmată de o scădere destul de drastică în perioada 2013-2014. Din 2014 până în 2019, trendul este în creștere.

În municipiul Suceava, numărul emigranților definitiv aproape s-a dublat din 2010 (117 emigranți) până în 2019 (222 emigranți). În ceea ce privește zona urbană funcțională, nu sunt puse la dispoziție date pentru toate localitățile componente. Totuși, din datele disponibile, putem observa, de asemenea, o creștere considerabilă, de la 124 emigranți în 2010, la 273 în 2019. La nivelul zonei metropolitane, situația este similară ca cea a ZUF-ului, creșterea fiind de la 124 emigranți în 2010, la 280 în 2019.

Evoluția numărului de emigranți definitiv din ultimii 10 ani este reprezentată în figura de mai jos.

Figura 2.1.35. Evoluția numărului de emigranți definitiv, 2010-2019

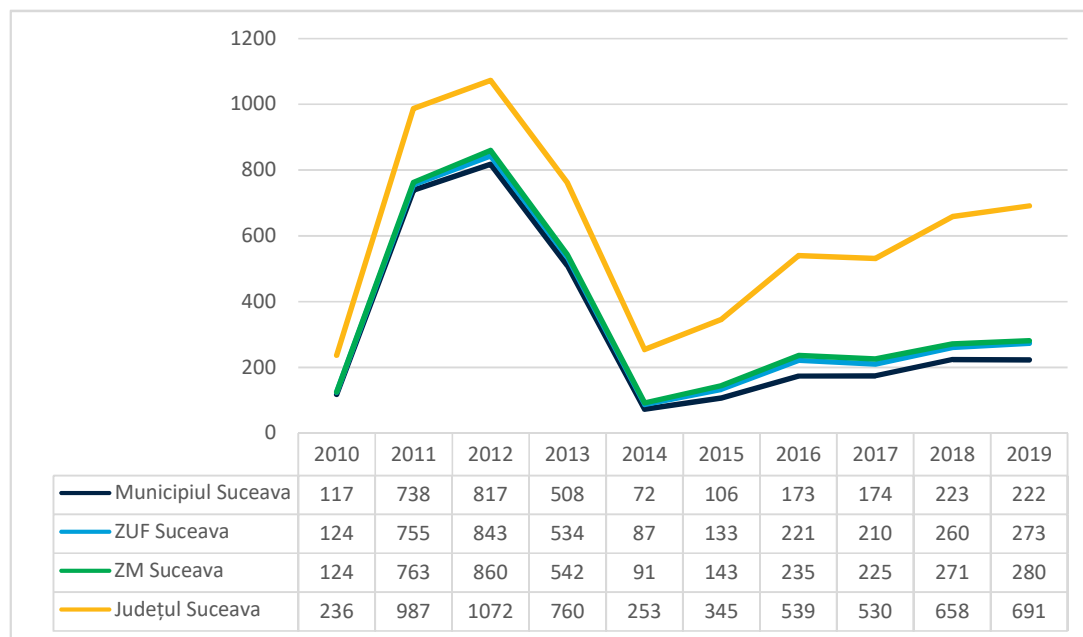

Sursa: INS. Baza de date TEMPO online – prelucrare date.

Conform Barometrului Urban, majoritatea respondenților din municipiul Suceava intenționează să migreze pentru o perioadă mai mare de 2 ani, fie în altă localitate din țară, fie în altă țară.

Figura 2.1.36. Intenționați să migrați pentru o perioadă mai mare de 2 ani? Dacă da, unde?

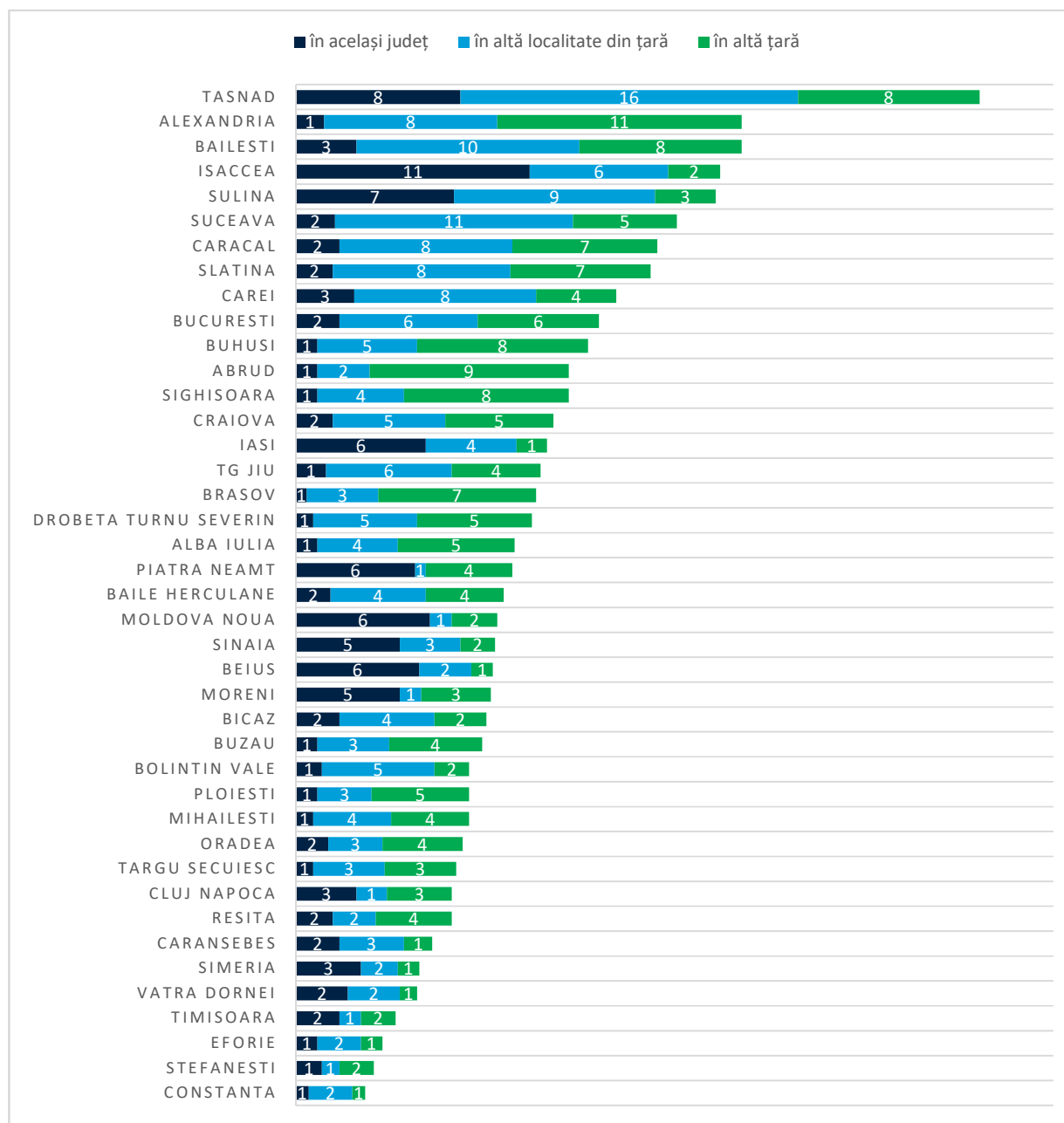

Sursa: *Politica Urbana a Romaniei, Barometru privind Calitatea Vieții, 2020*

Indicele experienței locale de emigrare în străinătate

Indicele experienței locale de emigrare în străinătate reprezintă scorul factorial al ratelor de plecați pe termen lung și pe termen scurt din localitate, în străinătate, la ultimele recensăminte din 2011 și 2002.

Scorul municipiului Suceava este de 93. Cel mai mic scor din zona urbană funcțională este al comunei Stroiști (52), iar cel mai mare, după Suceava, este al comunei Ipotești (80).

Indicii experienței locale de emigrare în străinătate al localităților din ZUF Suceava sunt prezentate în tabelul de mai jos.

Tabel 2.1.11. Indicele experienței locale de emigrare în străinătate

Localitate	Scor
Stroiești	52
Adâncata	66
Mitocu Dragomirnei	67
Siminicea	68
Verești	68
Șcheia	69
Pătrăuți	70
Moara	71
Dărmănești	73
Udești	76
Dumbrăveni	77
Salcea	78
Ipotești	80
Bosanci	82
Suceava	93

Sursă: *Politica Urbană a României. Prelucrare Indicatori Urbani: <https://citadini.ro/baza-de-date-urbane/>*

Tipul de experiență migratorie dominantă

Un alt indicator important este **tipul de experiență migratorie dominantă**. Acest indicator este o combinație calitativă a criteriilor indicelui al experienței locale de emigrare în străinătate cu generarea a cinci tipuri de localități, definite în principal prin emigrare redusă, migrațiune de revenire, migrațiune după aderarea la Uniunea Europeană, migrațiune post-criză, migrațiune cumulativă de intensitate ridicată.

Exceptând comuna Stroiești, care a avut o migrațiune post-aderare, toate localitățile din zona urbană funcțională și zona metropolitană Suceava se încadrează în categoria localităților cu migrațiune cumulativă de intensitate ridicată.

Comparație mișcarea migratorie a populației municipiului Suceava cu alte municipii din România

Tabel 2.1.12. Comparația mișcării migratorii a municipiului Suceava cu alte orașe

Indicator	Suceava	Baia Mare	Satu Mare	Râmnicu Vâlcea
Spor migratoriu, 2018	14,78	-5,41	-4,38	-4,67
Stabiliri de reședință, 2019	1035	1640	1309	2002
Plecări cu reședința, 2019	801	1218	784	1019
Imigranți definitiv, 2019	1198	68	46	52
Emigranți definitiv, 2019	222	224	208	136
Tip experiența de migrație	migrațiune cumulativă de intensitate ridicată	migrațiune cumulativă de intensitate ridicată	migrațiune cumulativă de intensitate ridicată	migrațiune cumulativă de intensitate ridicată
Indice al experienței locale de emigrare	93	88	93	87

Sursa: *INS. Baza de date TEMPO online – prelucrare date.*

2.1.3 Zone dezavantajate din punct de vedere socio-economic și incluziune socială

În municipiul Suceava 82,05% din populația stabilă de la ultimul recensământ nu trăia în zone dezavantajate, în timp ce procentul de marginalizare era de 1,14%. Din populația din zone dezavantajate, un procent de 6,19% erau dezavantajate din punct de vedere al locuirii, 3,6% din punct de vedere al ocupării și 5,52% din punct de vedere al capitalului uman. Totodată, la nivelul județului Suceava ponderea populației din zone nedezavantajate era considerabil mai mic, de 52,8%, în timp ce procentul de marginalizare era de 4,9%. Dintre cei din zone dezavantajate, 3,3% locuiau în comunități dezavantajate pe locuire, 13,9% în comunități dezavantajate pe ocupare, iar 23,4% în comunități dezavantajate pe capital uman.

Indicele dezvoltării umane locale (IDUL) dezvoltat de Banca Mondială, ne permite realizarea de comparații între nivelul de dezvoltare al fiecărei unități administrativ teritoriale. Și ne indică un grad de dezvoltare doar în Municipiul Suceava și comuna Ipotești dar și o scădere treptată a gradului de dezvoltare odată cu distanța față de municipiu. Orașul Salcea are un grad de dezvoltare mediu-stagnant, o rată a marginalizării de 3,76%, un grad de dezavantajare pe ocupare de 16,62% și pe capital uman de 72,98%:

Figura 2.1.37. Indicele de dezvoltare umană locală (IDUL)

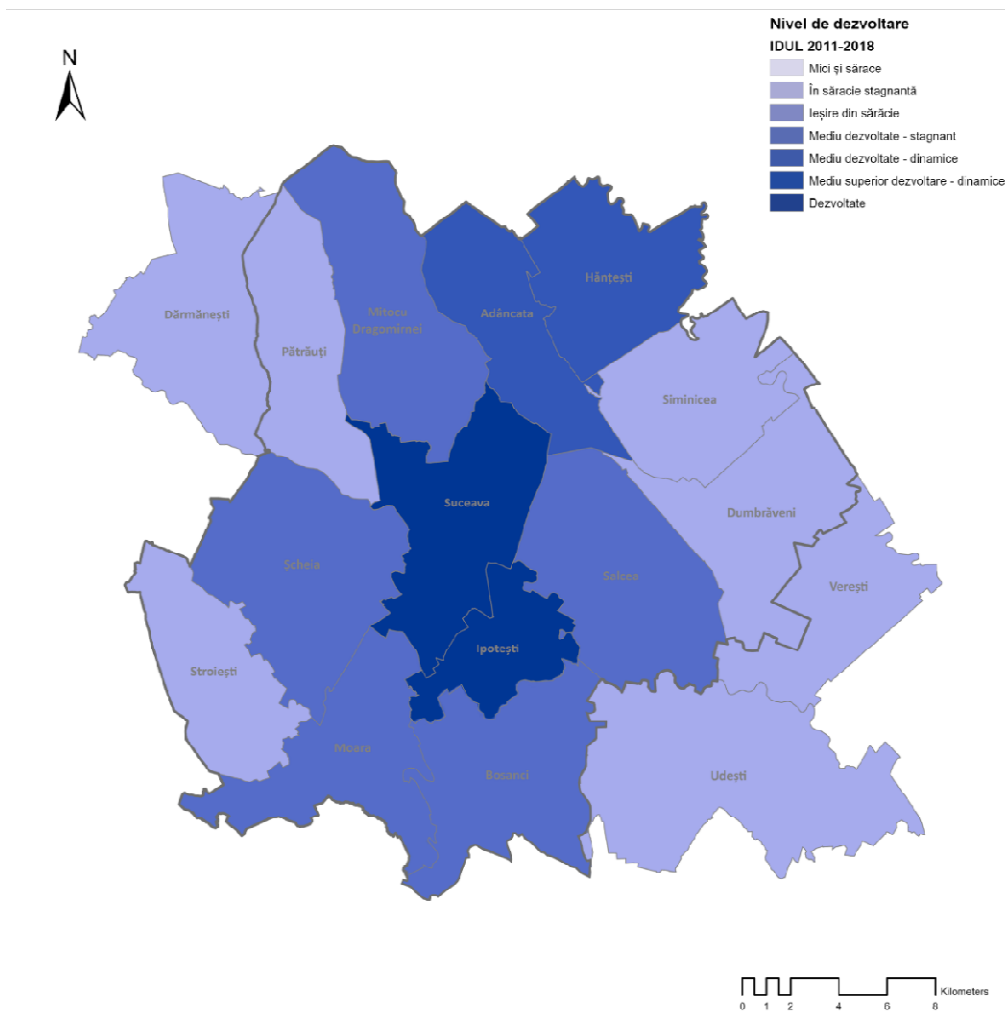

Sursa: autorii, INS Tempo – prelucrare și vizualizare proprie a datelor.

La nivelul zonei urbane funcționale și a zonei metropolitane a municipiului Suceava, 11 din cele 15 localități, aveau un grad de marginalizare sub medie sau egal cu zero. Comunitățile marginalizate au fost determinate pe baza datelor statistice colectate la ultimul recensământ în Atlasul Zonelor Rurale Marginalizate și în Atlasul Zonelor Urbane Marginalizate, elaborate de Banca Mondială și categorizate în funcție de locuire, ocupare și capital uman. Conform acestora, în ZUF și ZM Suceava exista o singură localitate cu un grad de marginalizare peste medie, între 12% – 24% și anume Pătrăuți, ce are o pondere a populației de etnie romă de 21,09%. De asemenea au fost identificate nouă localități rurale (unități SIRINF) cu zone marginalizate din care trei comunități mai mari de 419 persoane în Pătrăuți, Șcheia și Hancea (Verești).

Tabel 2.1.13. Rata marginalizării la nivel de comună în ZUF Suceava

	Populația stabilă (2011)	Pondere a populației rome în total populație (2011)	Rata marginalizării	Tipul Marginalizării
SUCEAVA	92.121		1,14%	Marginalizare sub medie
SALCEA	9.015		3,74%	Marginalizare sub medie
Ipotești	5.635	0,00%	0	0
Mitocu Dragomirnei	4.438	9,42%	6,1 – 12 %	Marginalizare medie
Scheia	9.577	3,63%	0,1 – 6.1 %	Marginalizare sub medie
Adâncata	4.032	1,09%	0,1 – 6.1 %	Marginalizare sub medie
Bosanci	6.719	3,01%	0,1 – 6.1 %	Marginalizare sub medie
Dărmănești	5.228	0,00%	0	0
Dumbrăveni	7.480	0,37%	0	0
Hănțești	3.607	0,00%	6,1 – 12 %	Marginalizare medie
Moara	4.384	0,00%	0	0
Pătrăuți	4.567	21,09%	12 – 24%	Marginalizare peste medie
Șcheia	9.577	3,63%	0,1 – 6,1 %	Marginalizare sub medie
Siminicea	2.710	0,30%	0	0
Stroiești	3.304	1,06%	0,1 – 6,1 %	Marginalizare sub medie
Udești	7.566	4,10%	0,1 – 6,1 %	Marginalizare sub medie
Vererști	6.289	10,48%	6,1 – 12 %	Marginalizare medie

Sursa: Atlasul Zonelor Rurale Marginalizate și Atlasul Zonelor Urbane Marginalizate.

Zonele marginalizate și așezările informale necesită o abordare adaptată la condițiile de trai din comunitățile identificate, atât prin investiții în infrastructura - de la asigurarea serviciilor publice de baza la prețuri accesibile, la managementul deșeurilor și la regenerarea fondului construit sau construirea de noi locuințe sociale, cât și prin programe de dezvoltare comunitară și integrare socială – programe de recalificare, asistență socială, accesul la educație.⁵

⁵ Politica Urbană a României, Livrabilul 3 – Contribuții la Politica Urbană 2020-2035, Document însoțitor 8: Marginalizare, sărăcie și excluziune în orașele românești.

Figura 2.1.38. Comunitățile marginalizate din Municipiul Suceava.

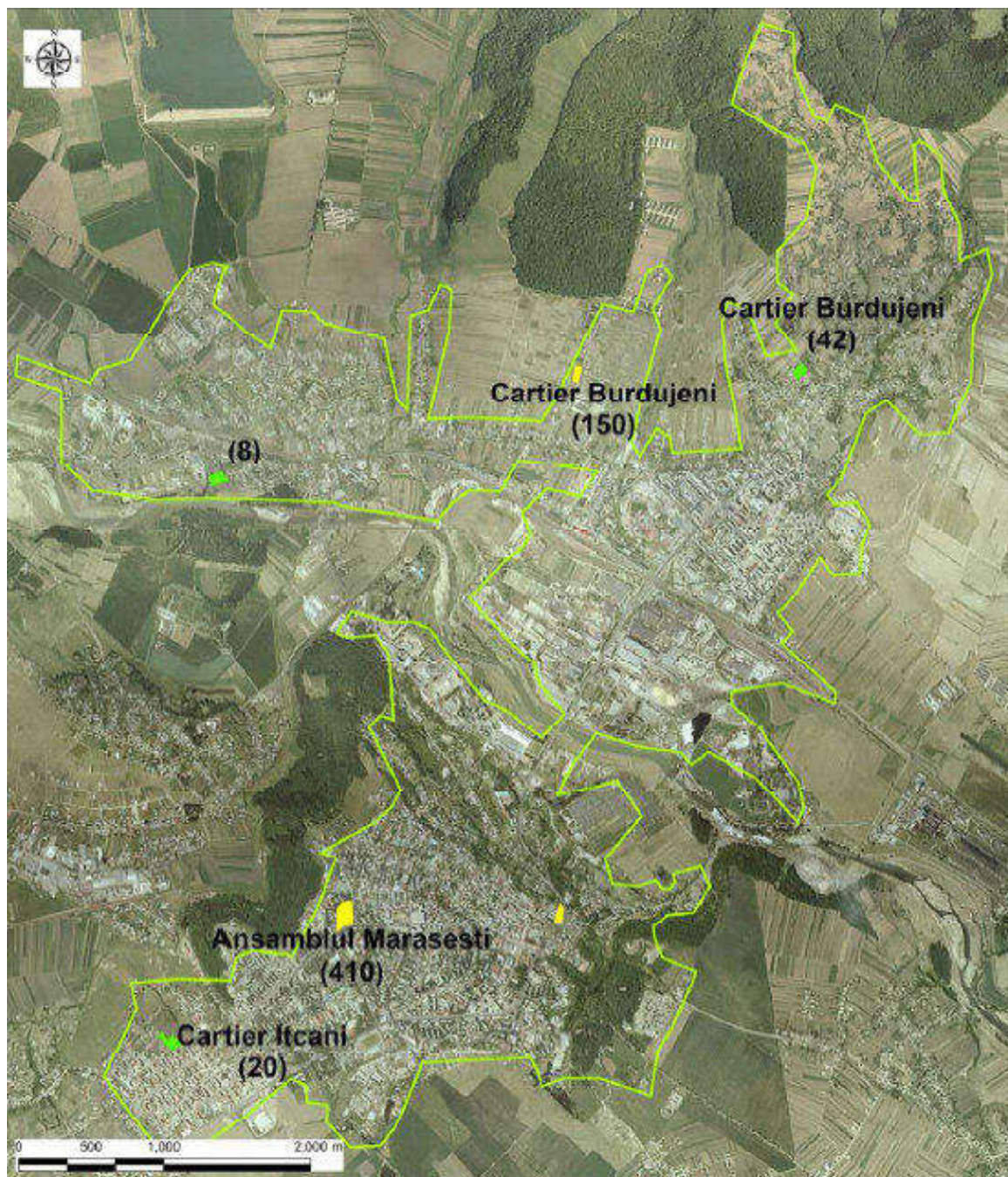

Sursa: Atlasul Zonelor Urbane Marginalizate.

Tabel 2.1.14. Lista localităților rurale (unități SIRINF) cu zona marginalizate din ZUF Suceava

Localitate	Sat	Populația stabilă (2011)	Ponderea populației rome în zonele marginalizate	Numărul de locuitori ce trăiesc în zonele marginalizate			
				1-169	170-250	257-418	>419
Adâncata	Fetesti	534	<20%		x		
Bosanci	Bosanci	630	>20%			x	
Hănțești	Hantesti	3032	<20%			X	
Mitocu Dragomirnei	Mitocu Dragomirnei	3016	>20%			x	
Pătrăuți	Patrauti	4567	>20%				X
Șcheia	Scheia	3445	>20%				x
Udești	Chiliseni	858	>20%			x	
Verești	Corocaiesti	2412	<20%		x		
Verești	Hancea	1157	>20%				x

Analiza diagnostic: concluzii, provocări, tendințe și recomandări

Provocări, tendințe și nevoi identificate	Recomandări
Structura demografică	
<ul style="list-style-type: none"> • Structura piramidei vârstelor ne indică o pondere foarte ridicată a populației ce se va pensiona în următorii 10-15 ani, ceea ce indică o scădere a populației apte de muncă. • Fenomenul de îmbătrânire demografică. • Perspectiva declinului demografic și a migrației persoanelor tinere și a celor apte de muncă. 	<ul style="list-style-type: none"> • Implementarea de politici care să încurajeze și să faciliteze mobilitatea forței de muncă dinspre localitățile din ZUF spre centrul polarizator Suceava. • Încurajarea migrației și implementarea de politici care să vizeze atragerea de noi rezidenți în ZUF din întreaga regiune dar și din alte țări, pentru a stopa declinul demografic. • Dezvoltarea unei strategii pentru tineret și implementarea de politici care să încurajeze tinerii să rămână în oraș, prin: <ul style="list-style-type: none"> ○ valorificarea rolului universității în comunitate - sprijinirea activităților de cercetare, investiții în infrastructură / regenerare urbană ○ îmbunătățirea calității vieții, a modalităților de petrecere a timpului liber ○ Încurajarea participării tinerilor în viața socială și comunitară (sprijinirea ONG-urilor) ○ încurajarea angajatorilor locali să angajeze tineri din comunitățile locale. • În anticiparea fenomenul de îmbătrânire a populației, este necesară dezvoltarea unei strategii locale pentru persoanele vârstnice, care să aibă în vedere încurajarea îmbătrânirii active - promovarea voluntariatului, adaptarea spațiului public și al clădirilor la nevoile populației vârstnice - facilitarea mobilității verticale în regenerarea fondului construit etc. • Printr-o abordare integrată la nivel metropolitan, dezvoltarea infrastructurii sociale în noile zone de dezvoltare (școli, terenuri de sport, parcuri etc.) dar totodată limitând expansiunea urbană necontrolată, prin promovarea politicilor spațiale specifice orașelor compacte.
Mișcarea naturală și migratorie a populației	
<ul style="list-style-type: none"> • Suceava se încadrează în categoria localităților cu migrațiune cumulativă de intensitate ridicată. 	<ul style="list-style-type: none"> • Promovarea oportunităților educaționale disponibile în Suceava pentru a atrage studenți din alte localități din țară și din străinătate.

- | | |
|--|--|
| <ul style="list-style-type: none"> • Scăderea cu 3% al numărului de nașcuți-vii în municipiul Suceava, în perioada 2010-2019. • Numărul de stabiliri de reședință a fost în scădere în perioada 2010-2019, de 43% în municipiul Suceava și de 40% la nivelul ZUF Suceava. • Sporul natural din comuna Adâncata a fost negativ în fiecare an deoarece numărul decedaților a fost mai mare decât numărul nașcuților vii. • Comuna Mitocu Dragomirnei se încadrează în categoria comunelor cu migrațiune cumulativă de intensitate ridicată. • Comuna Pătrăuți se încadrează în categoria localităților cu migrațiune cumulativă de intensitate ridicată. • Scăderea numărului de nașcuți-vii în comuna Pătrăuți, în perioada 2010-2019. • Numărul de stabiliri de reședință în comuna Pătrăuți a fost în scădere în perioada 2010-2019. | <ul style="list-style-type: none"> • Crearea unui program de susținere a familiilor cu mai mulți copii (recomandare din partea comunei Adâncata) • Dezvoltarea infrastructurii sociale (școli, afterschool, parcuri) pentru încurajarea natalității (recomandare din partea comunei Adâncata) • Programe de integrare în comunitate a străinilor, inclusiv a studenților (recomandare din partea comunei Mitocu Dragomirnei). |
|--|--|

Zone dezavantajate din punct de vedere socio-economic și incluziune socială

- | | |
|--|---|
| <ul style="list-style-type: none"> • 17,95% din populația mun. Suceava și 47,2% din populația județului se confruntă cu o formă de dezavantajare, în oraș cu precădere din punct de vedere al locuirii (6,19%) și al capitalului uman (5,52%), iar în județ, cu precădere din punct de vedere al capitalului uman (23,4%) și al ocupării (13,9%). • Orașul Salcea are un grad de dezvoltare <i>mediu-stagnant</i>, o rată a marginalizării de 3,76%, un grad de dezavantajare pe ocupare de 16,62% și pe capital uman de 72,98%. • În 11 localități din ZUF/ZM există comunități marginalizate, în Pătrăuți înregistrându-se o rată de marginalizare peste medie (12-24%), în Mitocu Dragomirnei o rată de marginalizare medie (6.1-12%), iar în celelalte localități acesta este sub 6.1%. | <ul style="list-style-type: none"> • Implementarea de politici și programe de integrare socială pentru comunitățile vulnerabile sau dezavantajate, încurajând integrarea lor în societate. • Integrarea persoanelor vulnerabile pe piața forței de muncă, prin politici care să încurajeze angajatorii să ia în considerare persoanele marginalizate / defavorizate. • Inventarierea locuințelor sociale și asigurarea minimumului necesar, pentru grupele vulnerabile, asigurând integrarea lor în cartierele existente, pentru a evita marginalizarea sau crearea de insule urbane stigmatizate. • Îmbunătățirea infrastructurii de transport și a celei edilitare în comunitățile marginalizate. |
|--|---|

2.2 PROFIL ECONOMIC

2.2.1 Context economic național, regional și județean

2.2.1.1 Analiza principalilor indicatori macroeconomici naționali

Povestea economiei României este sinuoasă și complexă. Odată cu căderea comunismului, România a întreprins o tranziție sinuoasă către o economie de piață, cu o mare parte a anilor 1990 marcată de declin economic și restructurare. În 2000, când perspectivele aderării la UE și NATO au devenit mai realiste, economia românească a întreprins totuși un sprint destul de impresionant, venitul său național brut (VNB) pe cap de locuitor (metoda Atlas) crescând de la 1.720 dolari la 12.630 dolari în 2019. Această performanță este subliniată și mai bine atunci când se compară România cu o serie de țări din America Latină, care se aflau într-o poziție economică mai bună în 2000 (a se vedea figura de mai jos).

Figura 2.2. 1. VNB pe cap de locuitor (Metoda Atlas) în țările selectate

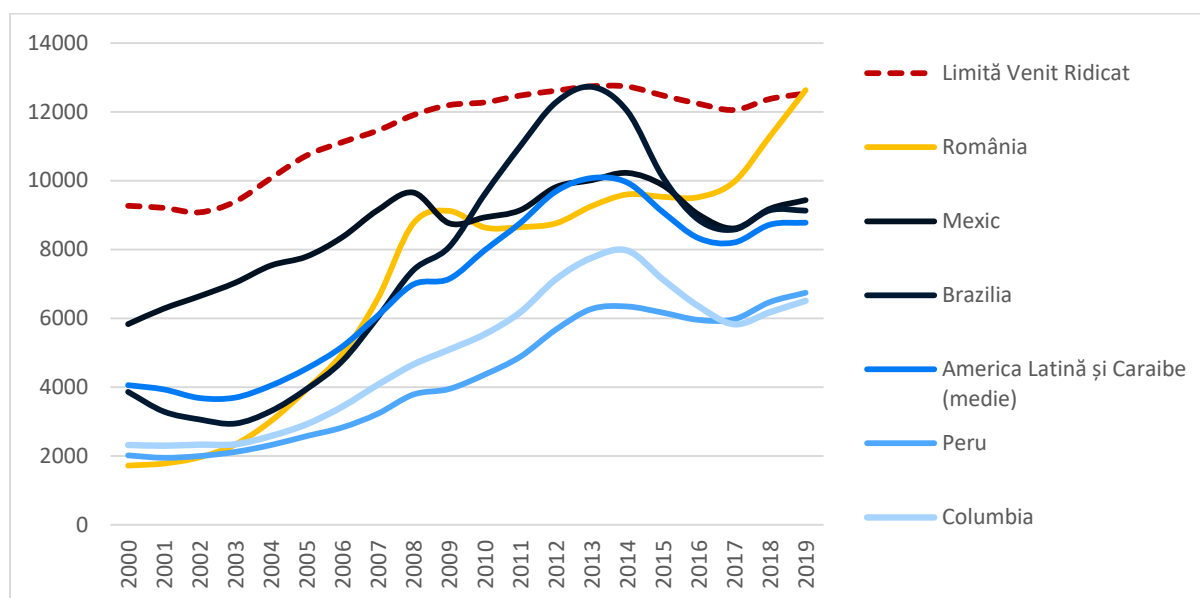

Sursa: *Politica Urbană a României, Dinamica economică a orașelor din România, 2020*

Numerele preliminare pentru 2019 indică faptul că România a atins anul trecut un statut de țară cu venit ridicat, pentru prima dată în istoria sa. Desigur, accesul României la piața comună a UE este unul dintre principalele motive pentru performanța spectaculoasă a țării. Uniunea Europeană a fost o veritabilă „mașină de convergență” pentru țările sale membre, permițând unor națiuni precum Grecia, Irlanda, Portugalia, Polonia și Slovacia să ajungă la venituri ridicate într-un timp record. Acest lucru a permis, de asemenea, României să devină o economie cu venituri ridicate și să depășească economiile similare din America Latină.

Analiza principalilor indicatori macroeconomici naționali relevă faptul că România a continuat evoluția sa puternică din ultima decadă, cu o scurtă întrerupere în perioada 2009-2010 cauzată de precedentă criză financiară și economică globală.

Cu o creștere de 4,2% a Produsului intern brut în anul 2019¹, România a continuat trendul de a se clasa între primele țări la nivelul Uniunii Europene privind acest indicator. După o creștere de 7,1% a PIB-ului în anul 2017 și de 4,5% în 2018, creșterea înregistrată la nivelul 2019 arată o stabilitate economică, fiind în continuare mai mult decât dublă comparativ cu media Statelor Membre și a statelor din Zona Euro.

¹ Date Eurostat (provizionale)

Figura 2.2.2. Rata volumului de creștere a Produsului Intern Brut

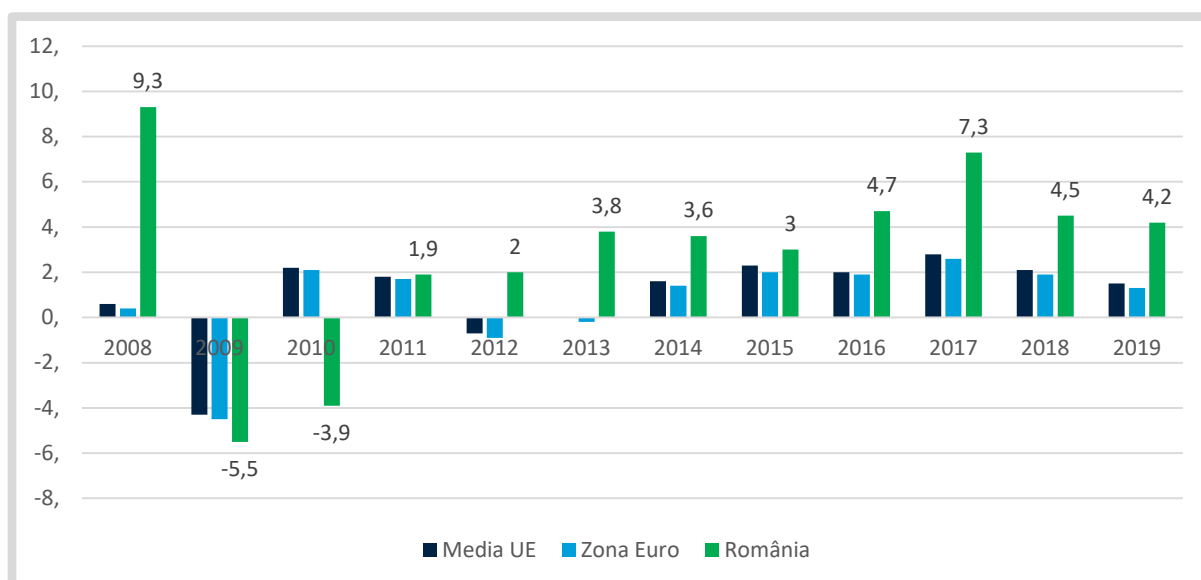

Sursa: Eurostat

Deficiențele creșterii PIB de peste 7% în anul 2017 și valorile de peste 4% în anii precedenți se datorează în mare parte consumului individual, ceea ce indică o dependență foarte ridicată a consumului în creșterea PIB-ului. Această dependență față de consum expune performanța economiei la vulnerabilități cauzate de veniturile reduse ale populației în raport cu Statele Membre.

Conform ultimelor date statistice definitive la nivelul Institutului Național de Statistică, nivelul Produsului intern brut în termeni nominali la nivel național în anul 2018 a fost de 952.396,8 milioane lei prețuri curente, revenind o valoare de 48.899,3 lei pe locuitor. Cu toate că s-a înregistrat o scădere semnificativă a dinamicii PIB comparativ cu anul precedent (4,4% în anul 2018, comparativ cu 7,1% în anul 2017), valoarea raportată pe cap de locuitor a fost de 5,1%.

Tabel 2.2.1. Produsul intern brut și Produsul intern brut pe locuitor în România

	2017	2018
Produsul intern brut (milioane lei)	857.895,7	952.396,8
Creșterea PIB în termeni reali (în procente față de anul anterior)	107,1	104,4
Produsul intern brut pe locuitor (lei)	43.788,8	48.899,3
Creșterea PIB pe locuitor în termeni reali (în procente față de anul anterior)	107,7	105,1

Sursa: Starea economică și socială a României – date statistice, 2018, INS

În ceea ce privește principalele ramuri de activitate care au contribuit la creșterea Produsului Intern Brut național în anul 2018, se remarcă:

- Pe primul loc în ceea ce privește contribuția la formarea PIB se află serviciile (cu 55.062,3 milioane de lei, respectiv 57,8% din total). Din totalul serviciilor este de remarcat faptul că hotelurile și restaurantele au contribuit cu 18,1% din PIB.
- Pe locul secund se află domeniul industrial, cu o contribuție de 22,8% la formarea PIB (respectiv 215.955,9 milioane de lei).
- Pe ultimul loc se află agricultura, silvicultura și pescuitul, cu o contribuție de 4,3% din PIB (respectiv 41.494,2 milioane de lei).

Figura 2.2.3. Contribuții la creșterea Produsului intern brut, pe categorii de resurse, în anul 2018

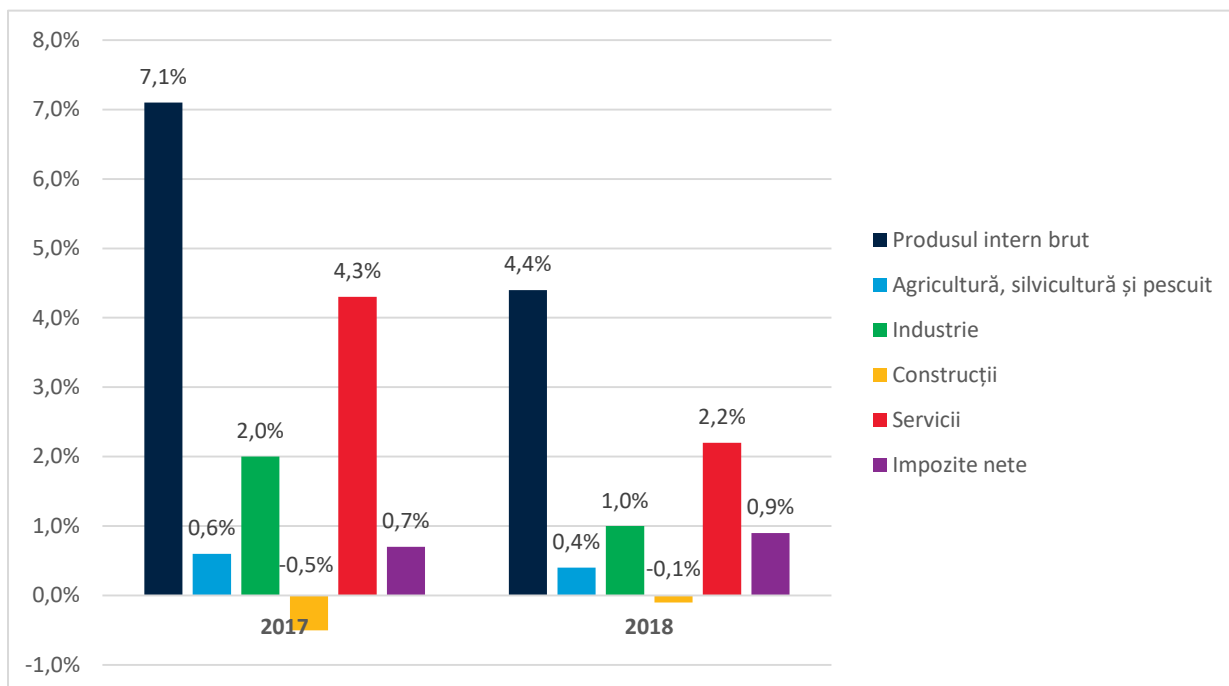

Sursa: Starea economică și socială a României – date statistice, 2018, INS

În comparație cu media Uniunii Europene, creșterea accelerată a PIB/locuitor raportat la puterea de cumpărare începând cu anul 2016 ajută la reducerea decalajelor față de statele din Zona Euro, ale căror procent s-a redus semnificativ în ultimii ani, aproape de nivelul de armonizare cu media Uniunii Europene.

Figura 2.2.4. PIB/Capita raportat la puterea de cumpărare²

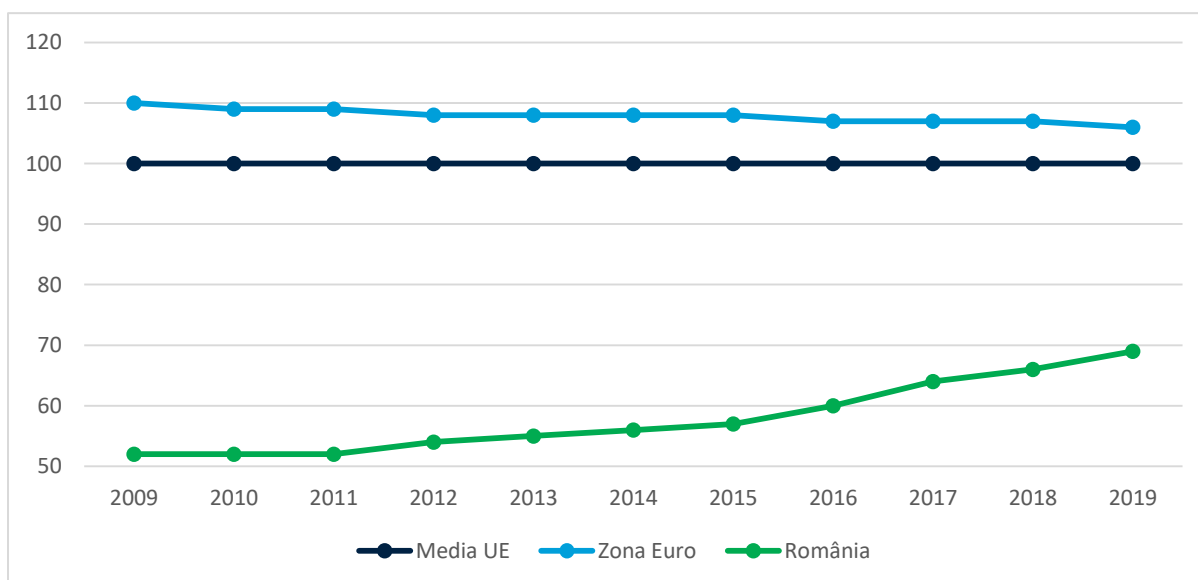

Sursa: Eurostat

Rolul determinant al consumului gospodăriilor populației în evoluția semnificativă a PIB-ului din anul 2017 a contribuit la o creștere accelerată a inflației în anul 2018, ajungând la o valoare de 4,1%, mult peste media Europeană. Aceasta a fost urmată de o scădere moderată a ratei inflației în anul 2019,

² Media UE este indicatorul de referință (cu valoare 100)

până la valoarea de 3,9%, în tendință cu media Uniunii Europene a cărei inflație a scăzut de la 1,8% în 2018 la 1,4% anul următor.

Figura 2.2.5. Rata inflației armonizată la indicele puterii de cumpărare

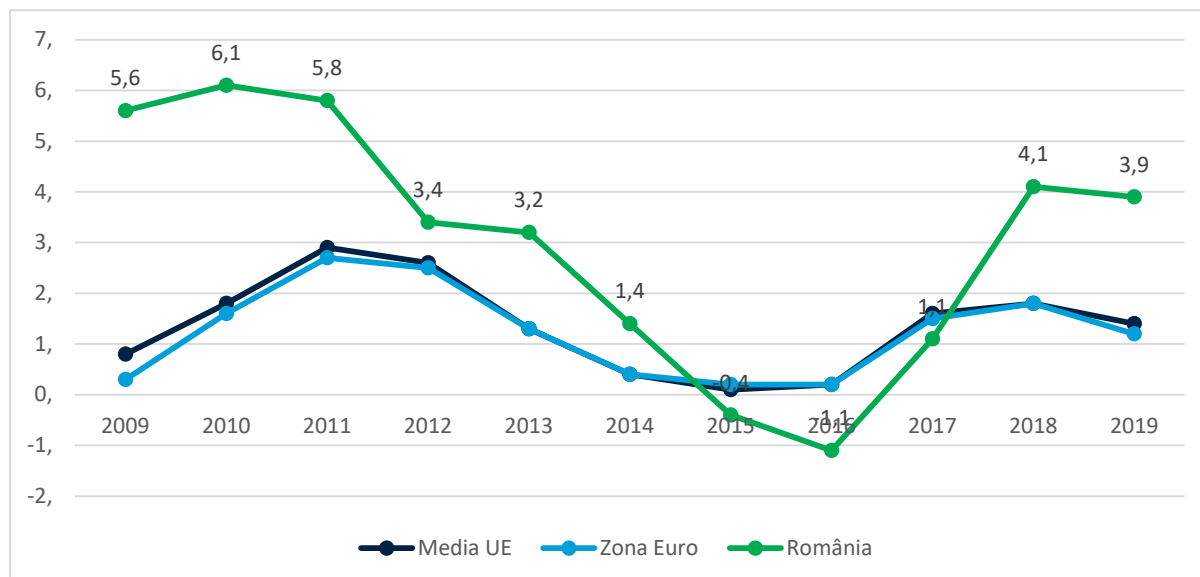

Sursa: Eurostat

În privința **evoluției Produsului intern brut pe regiuni de dezvoltare**, observăm că Regiunea Nord-Est a avut o performanță mai slabă decât a României în perioada 2008-2017 (o creștere de 55% a PIB-ului pentru intervalul de timp față de aproximativ 59% la nivel național). Bineînțeles, Regiunea București-Ilfov a fost motorul național de creștere economică, cu evoluții semnificative în privința produsului intern brut, urmată de Regiunea Sud-Vest Oltenia și Regiunea Vest.

Figura 2.2.6. Evoluția PIB pe regiuni de dezvoltare

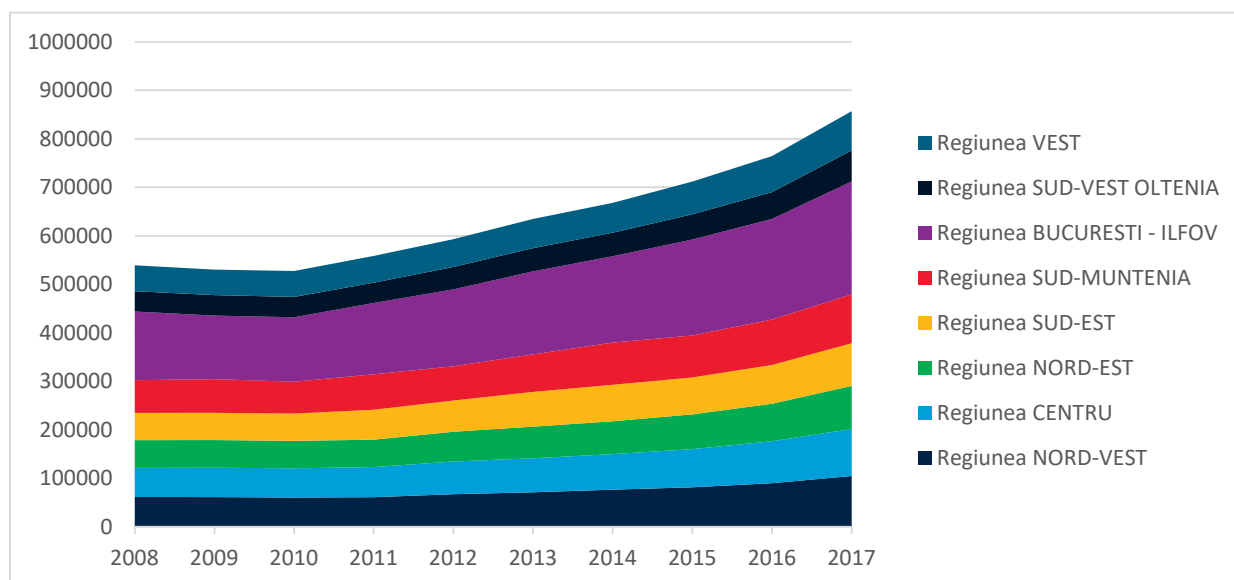

Sursa: Institutul Național de Statistică, INS-TEMPO

Este de remarcat faptul că în anul 2008, regiunea Nord-Est avea o pondere de 10.6% din PIB-ul total, aceasta micșorându-se până la un raport de 10.1% în 2014, ca apoi să crească până la 10.4% în anul 2017. PIB-ul pe cap de locuitor (ajustat la putere de cumpărare) a crescut de la 18% din media UE în 2000, la 41% în 2018 – o performanță remarcabilă și un ritm de convergență foarte rapid. Cu toate acestea, Regiunea Nord-Est rămâne una din cele mai sărace regiuni din Uniunea Europeană.

Figura 2.2.7. Evoluția PIB a regiunii Nord-Est comparativ cu PIB-ul total

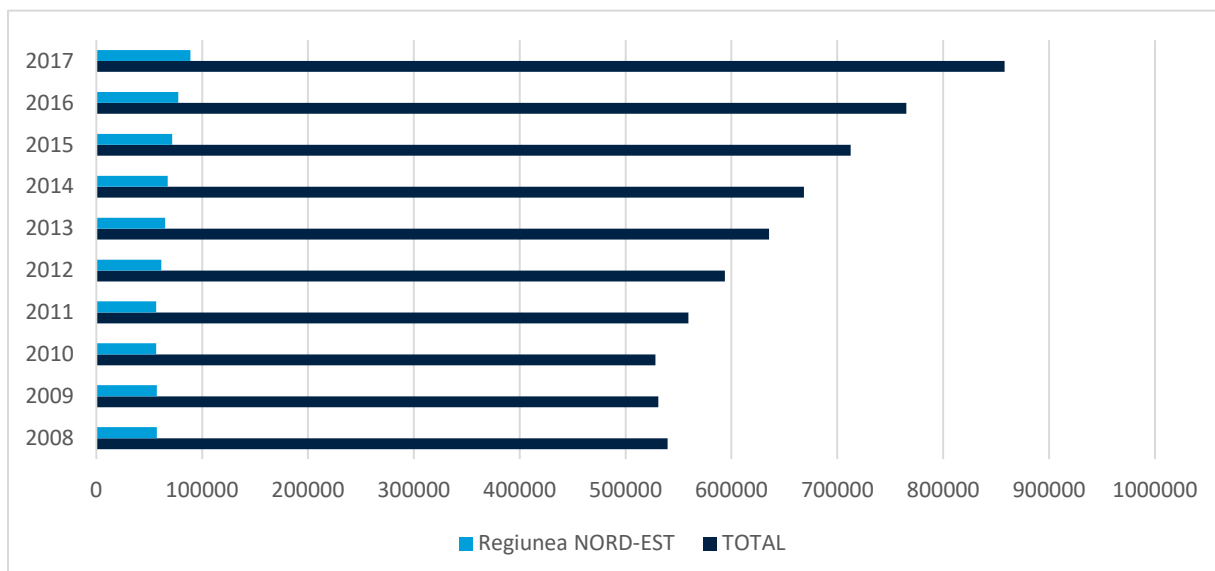

Sursa: Institutul Național de Statistică, INS-TEMPO

La nivelul Regiunii Nord-Est, Municipiul Suceava este al treilea centru economic ca importanță, cu venituri ale firmelor de aproximativ 2 miliarde Euro – față de aproximativ 3 miliarde Euro în Bacău și aproximativ 6 miliarde Euro în Iași.

Orașele aflate în apropierea centrelor urbane mari manifestă inițial tendința de a pierde competiția de creștere economică (deși suburbiile și localitățile periurbane sunt prospere), întrucât persoanele calificate migrează către orașul mai mare în căutarea unor oportunități mai bune. Pe măsură ce „potențialul economic” al orașului mai mare este acoperit (mai precis, pe măsură ce costurile cresc în orașul mai mare), beneficiile încep să se reverse înapoi către orașele mai mici. Acesta este și cazul României, în care poli de creștere precum Ploiești, Brașov, Constanța sau Craiova se află în sfera de influență a Bucureștiului și au pierdut inițial în fața capitalei. În prezent, când costurile și salariile din București au cunoscut o creștere puternică, din ce în ce mai multe investiții se fac în orașele din jurul capitalei. În aceeași logică, la nivelul Regiunii Nord-Est, Iașiul a fost principalul magnet pentru forță de muncă și talente. Cu toate acestea, în perioada 2011-2018, Suceava a înregistrat o creștere economică mai rapidă decât a Iașiului și Bacăului – 59% față de 53% și respectiv 18%.

2.2.1.2 Transformarea economiei românești

Analiza datelor privind complexitatea economică în România indică în mod cert că economia românească seamănă din ce în ce mai mult cu economia UE.

Prin accesarea la Uniunea Europeană, România a obținut accesul la una dintre cele mai mari piețe ale lumii, ceea ce reprezintă un avantaj pentru economie și, în special, pentru cele mai dinamice orașe. Accesul la piața UE a mers mână în mână cu o transformare a economiei românești înspre o mai mare apropiere de modelul economic al UE – astfel, au fost înregistrate creșteri în trei sectoare majore care domină economia UE³:

- transporturile (ex. automobile, componente auto, autobuze, trenuri, componente pentru avioane);
- electronicele (ex. filtre de cafea, televizoare, aparate de prăjit pâine, cuptoare cu microunde);
- produsele chimice (ex. detergenți, lichide de curățare, îngrășăminte).

Transformarea economiei românești, atât în ceea ce privește dimensiunea, cât și domeniul de aplicare, este bine prezentată de baza de date Observatorul MIT al Complexității Economice (date reprezentate în figurile de mai jos). Astfel, exporturile românești nu au crescut doar de la 3,19 miliarde de dolari în 1990 la 70,4 miliarde de dolari în 2017, dar au crescut semnificativ în complexitate și varietate. Marile complexe industriale din epoca comunistă au fost inițial înlocuite de industrie ușoară (de exemplu, textile și mobilier), iar ulterior au fost înlocuite cu sectoare mai complexe (automobile, piese auto, echipamente electrice, produse chimice etc.). Analiza datelor privind complexitatea economică în România indică în mod cert că economia românească seamănă din ce în ce mai mult cu economia UE.

Figura 2.2.8. Exporturile României în anul 1990 (valoare totală: 3,19 miliarde dolari)



³ Orașe Magnet – Migrațiune și navetism în România, Banca Mondială, 2018

Figura 2.2.9. Exporturile României în anul 2000 (valoare totală: 10,3 miliarde dolari)



Figura 2.2.10. Exporturile României în anul 2017 (valoare totală: 70,4 miliarde dolari)



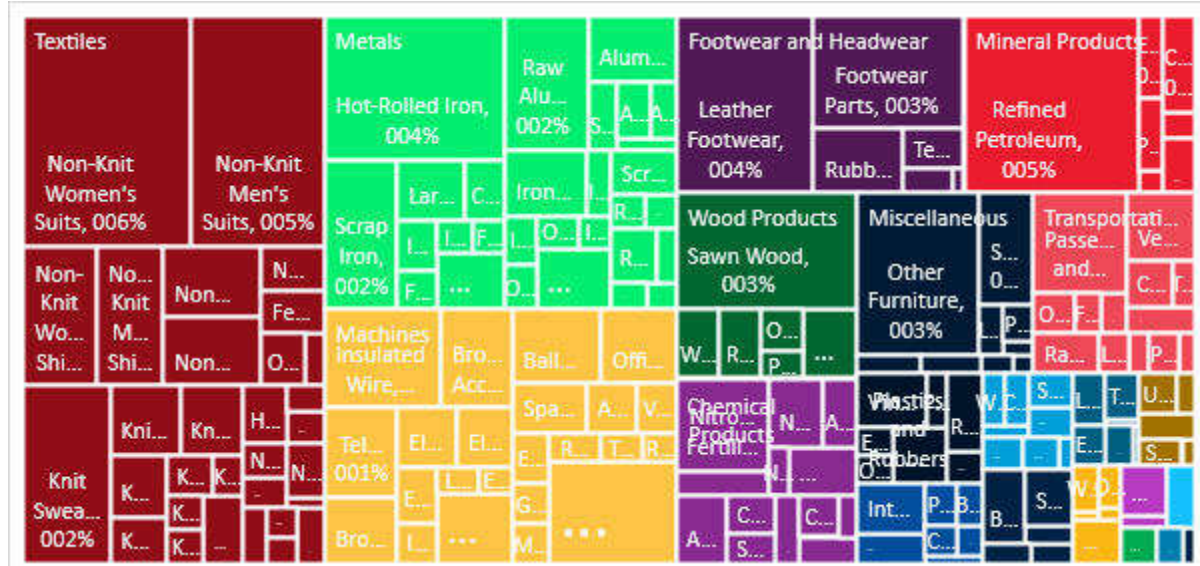
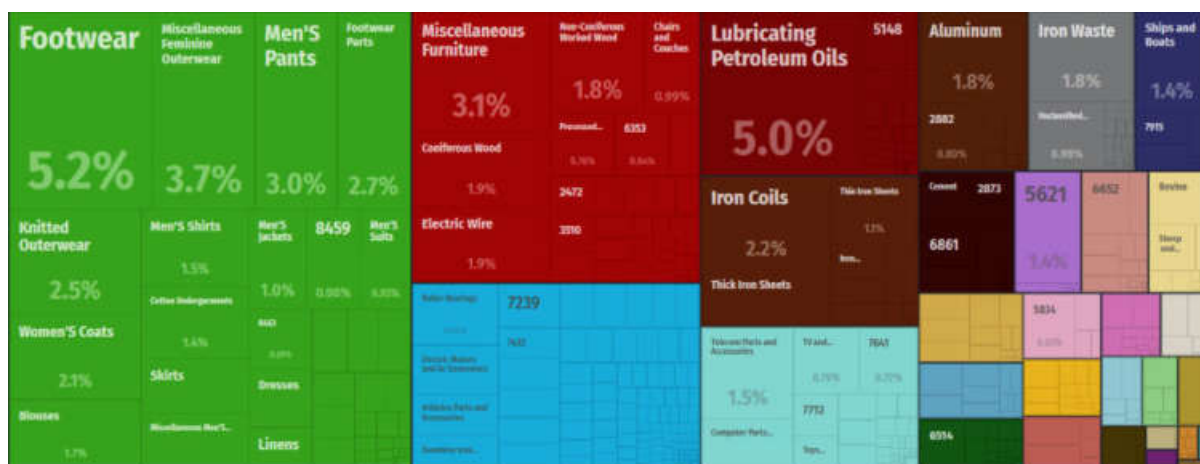
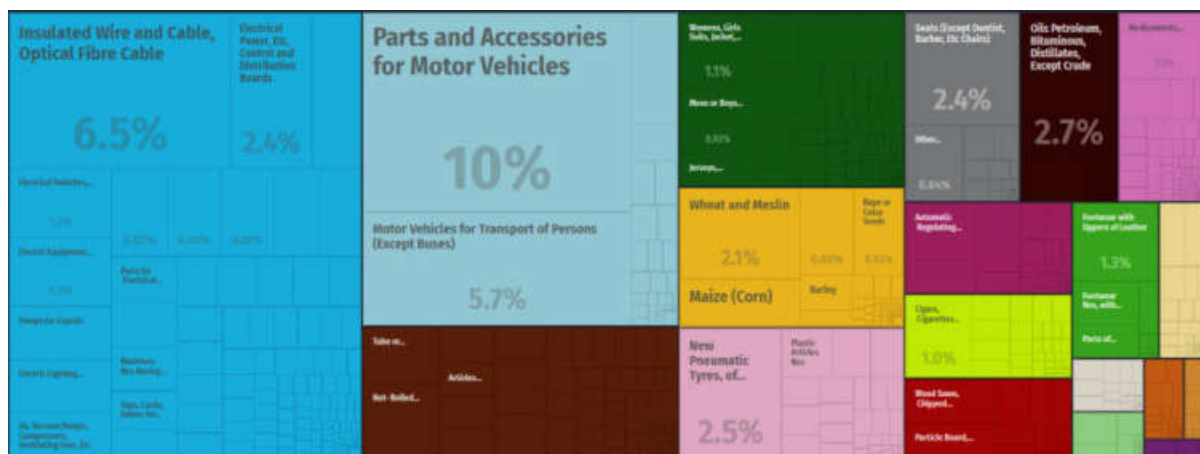
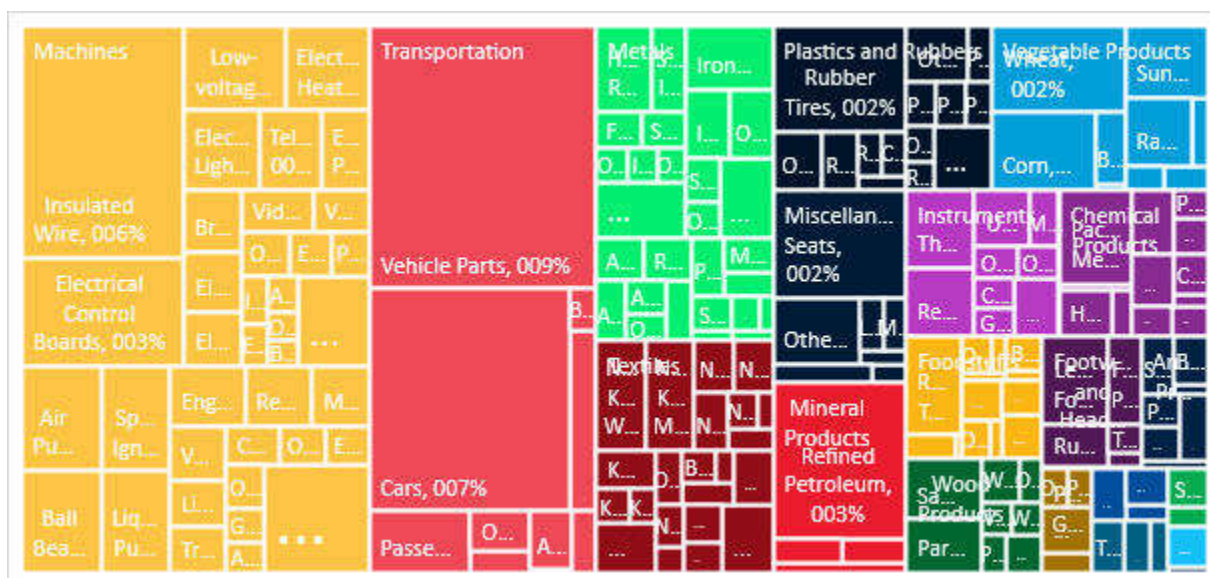

Sursa: Observatorul Complexității Economice, MIT

În 2019, România a înregistrat o creștere a exporturilor de înaltă tehnologie, reprezentând mai mult de 11% din totalul exporturilor fabricate. Conform statisticilor Băncii Mondiale⁴, aceste exporturi de înaltă tehnologie au crescut de la 1 miliard de dolari în 2007 la 11 miliarde de dolari în 2019, dovedind beneficiile pe care le are aderarea la Uniunea Europeană asupra comerțului exterior al țării, piața de destinație pentru 73% din totalul exporturilor României. Țările care sunt mai bune în producția tuturor bunurilor (avantaj absolut) ar trebui să se specializeze în continuare în producția de bunuri în care sunt relativ mai bune (avantaj comparativ). Mărfurile a căror producție este relativ mai slabă ar trebui obținute prin comerțul cu alte țări.

Analiza avantajelor comparative⁵ permite identificarea oportunităților și instrumentelor care să susțină exporturile în viitor. Cea mai mare importanță în descrierea comerțului exterior al României este calculul avantajului intern comparativ care permite evidențierea avantajului comparativ al comerțului dintr-un grup de bunuri față de totalul comerțului exterior.

⁴ Exporturile de înaltă tehnologie ca procent din totalul exporturilor industriale (tradus). Banca Mondială. <https://data.worldbank.org/indicator/TX.VAL.TECH.MF.ZS>

⁵ $RCA = \ln(X_r/M_r) / (X/M)$, unde I – produs al unui grup de produse, r – țară, X – exporturi, M – importuri

Figura 2.2. 11. Avantajul competitiv al României între 2011-2019

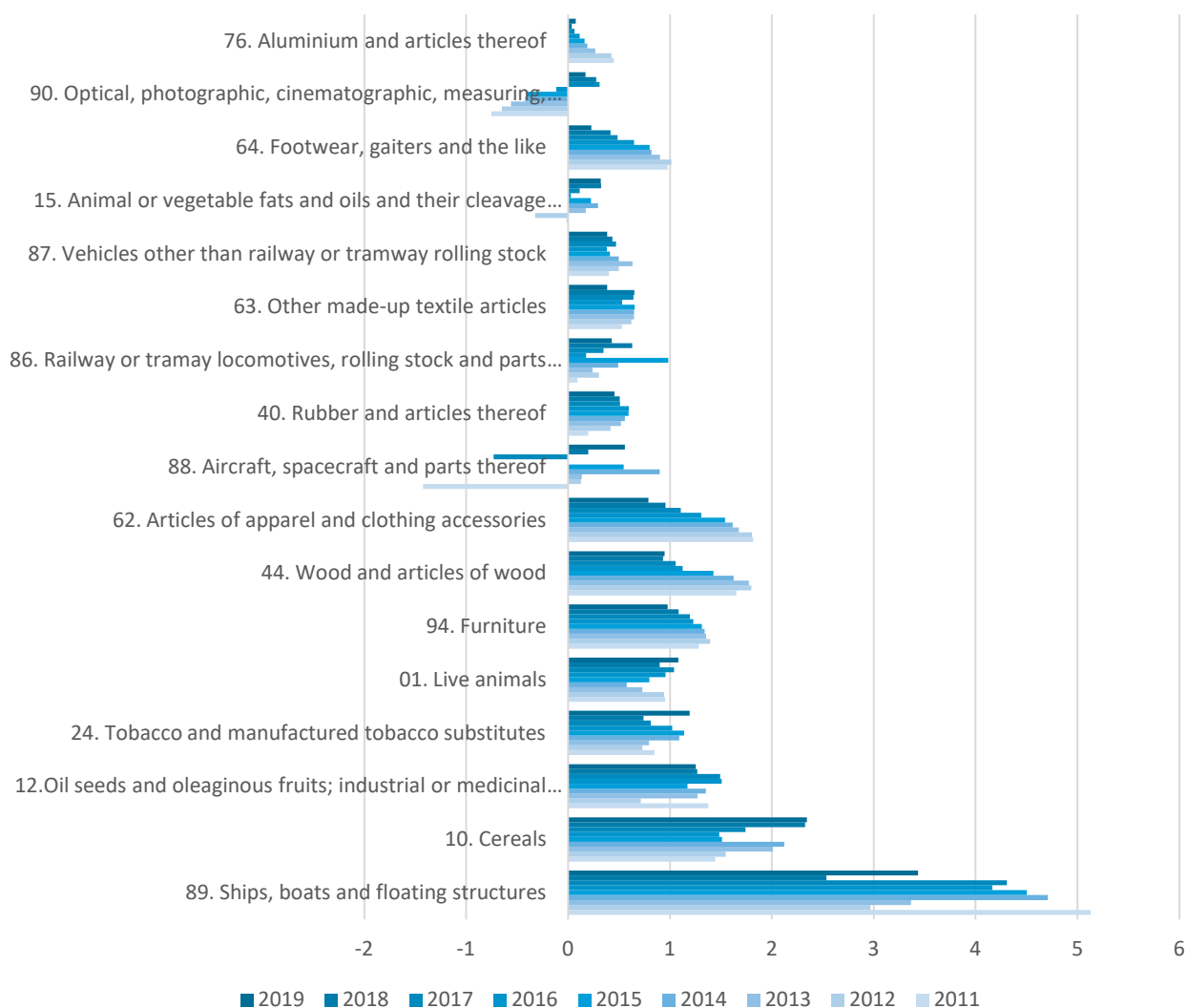

Sursa: Calcule proprii bazate pe datele INS

Privind dincolo de exporturile de bunuri, există dovezi că aportul sectorului industrial la economia românească este în scădere, în beneficiul sectorului de vânzare cu amănuntul și al sectorului serviciilor. Unele sub-sectoare ale producției (de exemplu, producția de autovehicule, fabricarea de echipamente electronice și electrice) au crescut, dar creșterea în sectoarele serviciilor și a comerțului cu amănuntul a fost mai rapidă.

Figura 2.2.12. Valoarea adăugată brută a principalelor sectoare economice din România

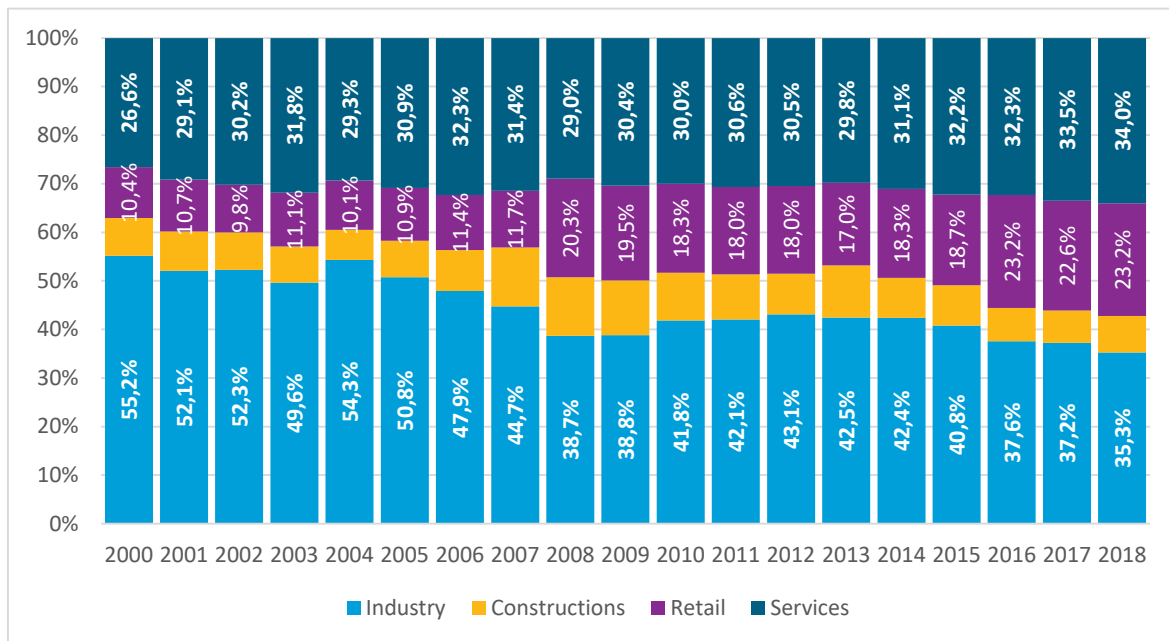

Sursa: Politica Urbană a României, Dinamica economică a orașelor din România, 2020

2.2.1.3 Investițiile străine directe

La nivel național, cele mai mari volume de investiții străine directe s-au înregistrat în regiunea de dezvoltare București – Ilfov (55.349 milioane Euro sold la 31 decembrie 2019, reprezentând 62,7% din totalul ISD), urmată de regiunea Centru (7.648 milioane Euro), regiunea Vest (6.198 milioane Euro) și regiunea Sud – Muntenia (5.671 milioane Euro). În contrast, cele mai mici valori ale investițiilor se regăsesc în regiunea Sud-Vest–Oltenia (2.536 milioane Euro) și regiunea Nord-Est (1.765 milioane Euro).

Este de remarcat faptul că Regiunea Sud-Vest Oltenia, deși are o contribuție mai mică a PIB-ului național decât Regiunea Nord-Est, reușește să atragă volume mai crescute de investiții străine directe. Una din prioritățile absolute, atât pentru Regiunea Nord-Est, cât și pentru Municipiul Suceava este atragerea de investiții străine. Companiile străine mature au avantajul unor rețele de distribuție și rețele de clienți globale (mult mai dificil de dezvoltat pentru firme cu capital autohton) ce permit un volum de vânzări mare într-un timp scurt și o productivitate ridicată. Agenția de Dezvoltare Regională Nord-Est are deja o unitate ce se ocupă de atragerea investitorilor, dar fiecare administrație locală ar trebuie să joace un rol pro-activ în atragerea investitorilor.

Figura 2.2.13. Repartizarea pe regiuni de dezvoltare a soldului ISD la 31 decembrie 2019

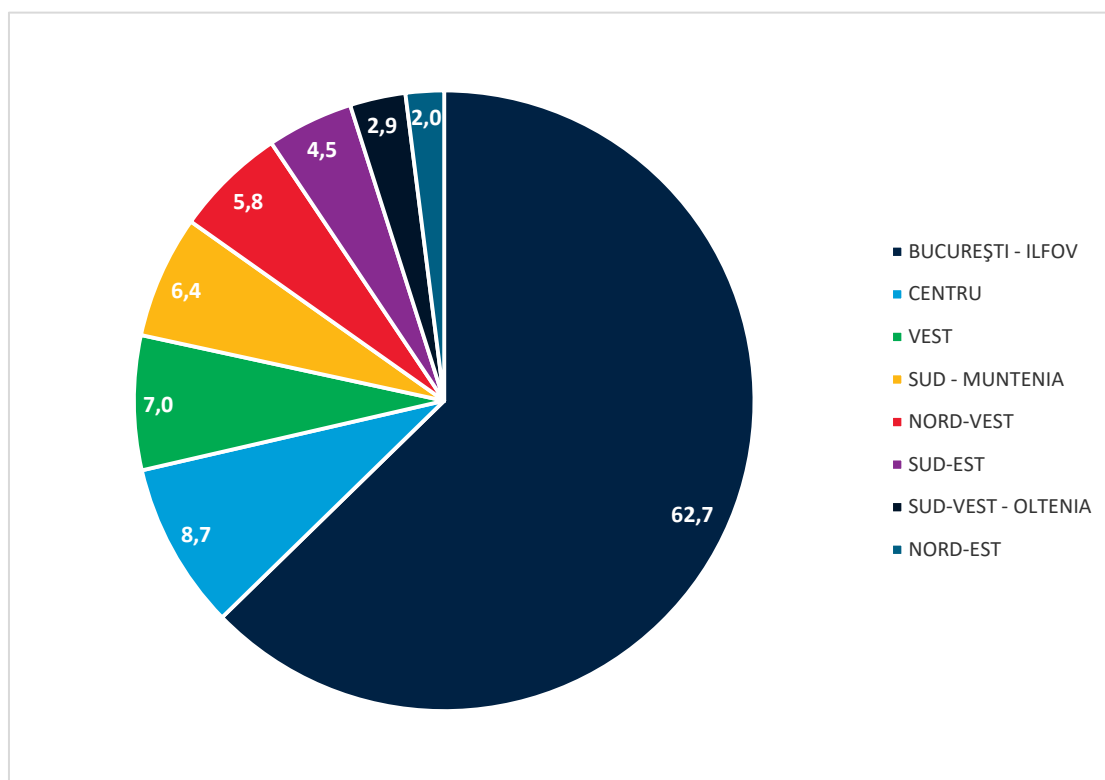

Sursa: Banca Națională a României, Investițiile Străine Directe în România în anul 2019

Din totalul de 88.304 milioane de Euro reprezentând stocul de investiții străine directe atrase de România în anul 2019, Olanda a contribuit cu mai mult de 23% - în total 20.515 milioane de Euro. Austria și Germania au contribuit cu 12,6%, respectiv 12,3% din totalul ISD, urmate de Italia cu 8,2%. Statele Unite ale Americii au avut o contribuție de 901 milioane de Euro, echivalentul a 1% din totalul ISD.

Tabel 2.2.2. Repartizarea pe principalele țări de origine a soldului ISD la 31 decembrie 2019⁶

	Valoare	% din total ISD
TOTAL	88304	100.0
Olanda	20515	23.2
Austria	11107	12.6
Germania	10893	12.3
Italia	7263	8.2
Cipru	5492	6.2
Franța	5486	6.2
Elveția	3792	4.3
Luxemburg	3779	4.3
Marea Britanie	2853	3.2
Belgia	2518	2.9
Cehia	2036	2.3
Ungaria	1612	1.8
Spania	1425	1.6
Grecia	1249	1.4

⁶ Milioane Euro

Polonia	925	1.0
Statele Unite ale Americii	901	1.0

Sursa: Banca Națională a României

În anul 2019, fluxul net de ISD național a cunoscut o ușoară scădere față de anul precedent, după cinci ani consecutivi de creștere (2014-2018). Profitul reinvestit a avut o evoluție ascendentă în ultimii ani, ajungând de la valori negative (pierderi nete ale companiilor datorate amortizării investițiilor) din perioada 2010-2014, până la peste 2,78 miliarde de Euro în anul 2019. Anul precedent a reprezentat o premieră în privința fluxului net de ISD, în sensul în care profitul reinvestit a depășit pentru prima dată componenta de aport la capitalurile proprii, care a fost în scădere comparativ cu anii precedenți.

Figura 2.2.14. Evoluția fluxului net de ISD pe componente în perioada 2010-2019

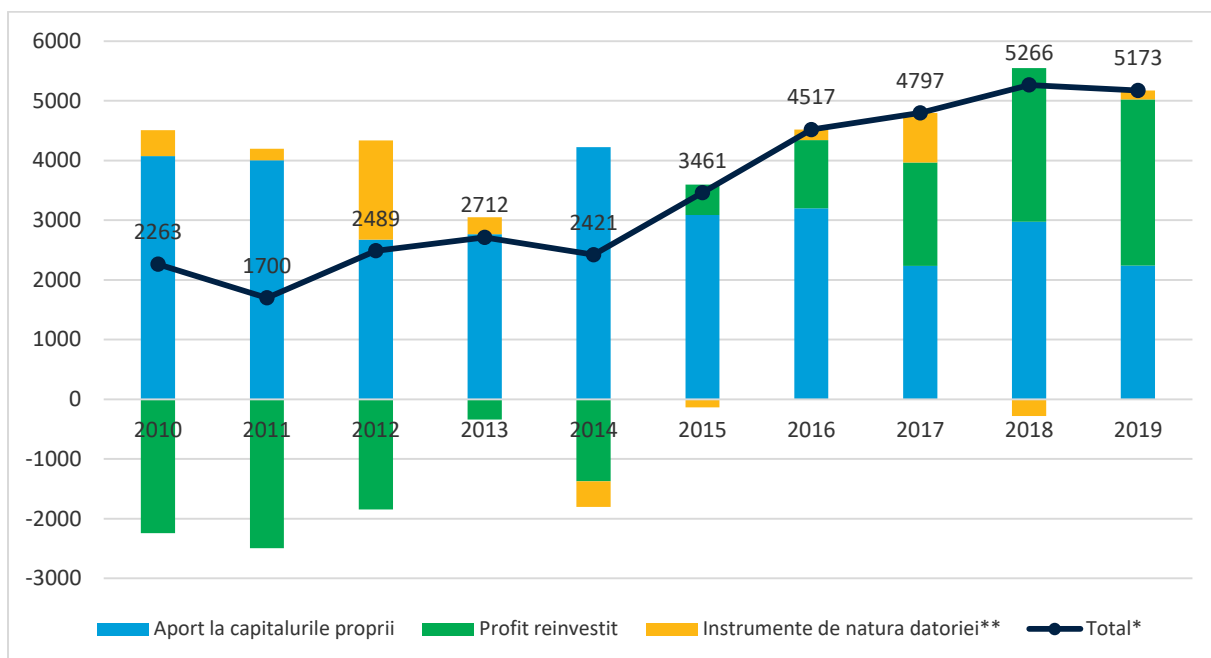

Sursa: Banca Națională a României

Pentru anul 2019, fluxul net de investiții străine directe s-a orientat preponderent către domenii precum comerț (1.804 milioane Euro), industrie (1.343 milioane Euro) și intermediari financiare și asigurări (1.102 milioane Euro). Majoritatea investițiilor străine din cadrul industriei s-au realizat în industria prelucrătoare. O altă contribuție importantă pentru fluxul ISD a fost înregistrată pentru industria de IT&C, cu un total de 447 milioane Euro.

Figura 2.2.15. Fluxul net de ISD pe principalele activități economice în anul 2019

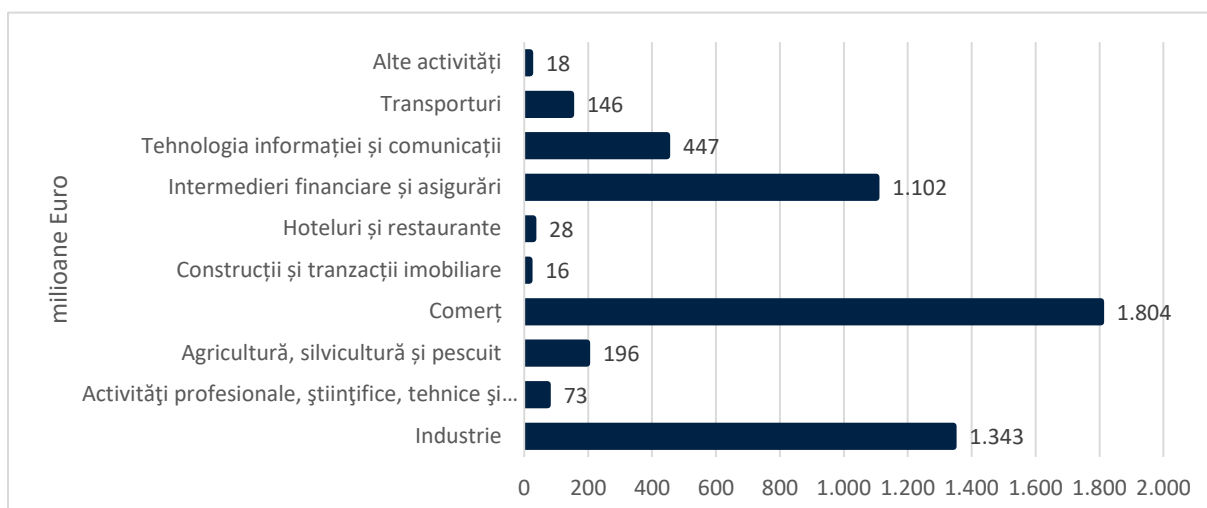

Sursa: Banca Națională a României

Din punct de vedere al orientării pe activități economice, 40,4% din soldul total al ISD sunt localizate în industrie, cu precădere în industria prelucrătoare (29,0% din soldul total al ISD). Alte activități economice care au atras investiții străine directe consistente sunt construcții și tranzacții imobiliare (reprezentând 16,9% din soldul total al ISD), comerț (16,6%) și intermedieri financiare și asigurări (11,5%).

Figura 2.2.16. Repartizarea pe principalele activități economice a soldului ISD în 2019

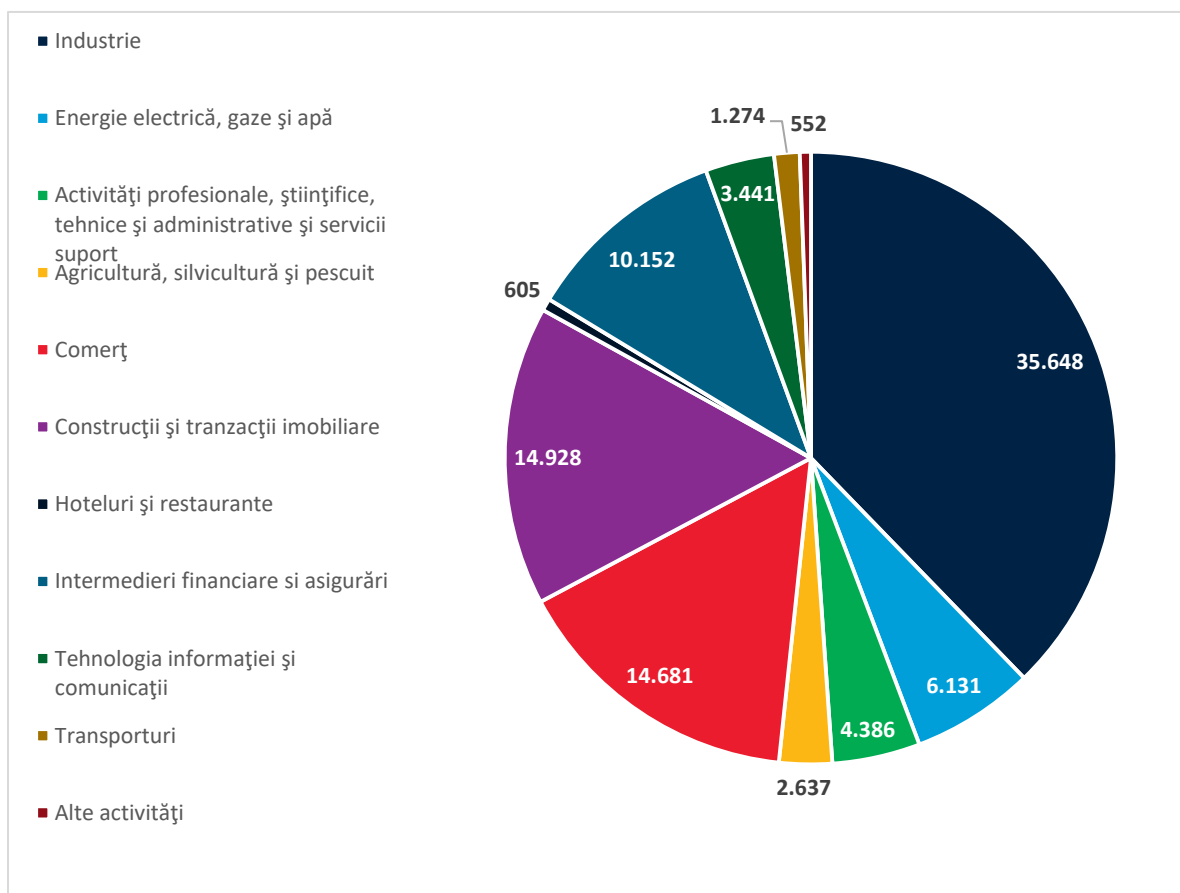

Sursa: Banca Națională a României

Raportat la totalul populației rezidente, fluxul net de investiții străine directe a înregistrat valoarea de 267 Euro/locuitor, în scădere ușoară de la 270 Euro/locuitor în anul 2018. Aceeași scădere privind analiza fluxului de ISD relevă faptul că stocurile au scăzut în raport cu produsul intern brut. Acestea au reprezentat 2,3% din PIB în anul 2019, într-o evoluție descendentă comparativ cu anul precedent (2,6% din PIB).

Figura 2.2.17. Evoluția fluxului ISD/PIB, respectiv a fluxului ISD/total populație rezidentă

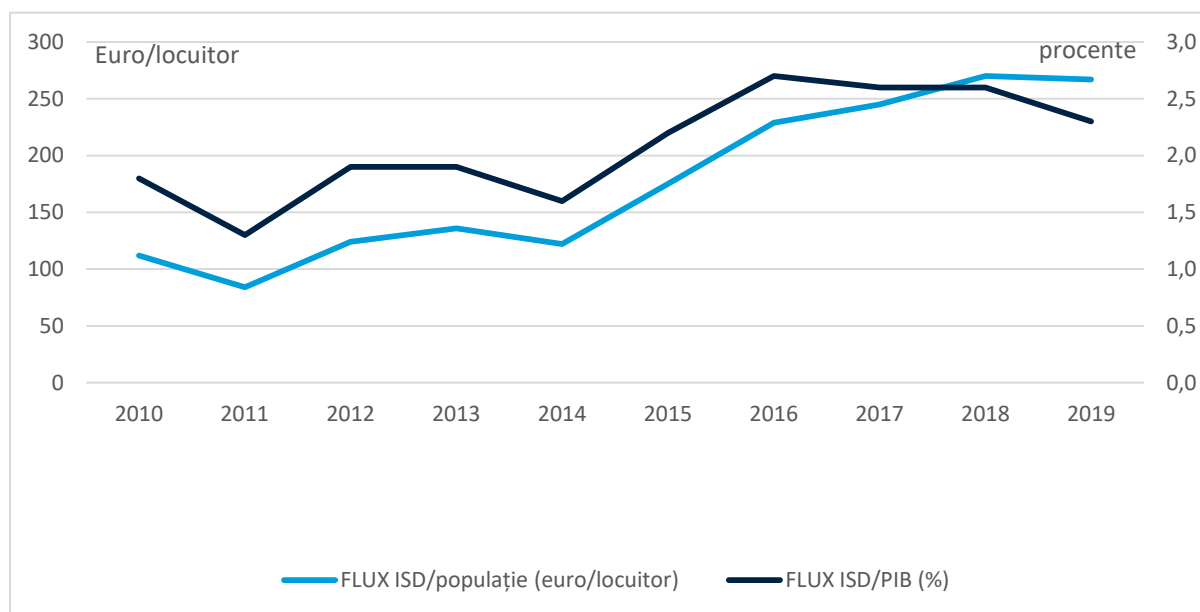

Sursa: Banca Națională a României

Soldul ISD raportat la produsul intern brut în anul 2019 a înregistrat valoarea de 39,5% (-0,1 puncte procentuale față de anul precedent), datorată ritmului mai ridicat de creștere a PIB nominal exprimat în Euro (+9,1%) față de soldul ISD (+8,9%). În termeni nominali, valoarea soldului ISD raportat la populația rezidentă a ajuns la 4.571 de Euro în 2019.

Figura 2.2.18. Soldul ISD în produsul intern brut și valoarea soldului ISD raportat la populația rezidentă în perioada 2010 – 2019

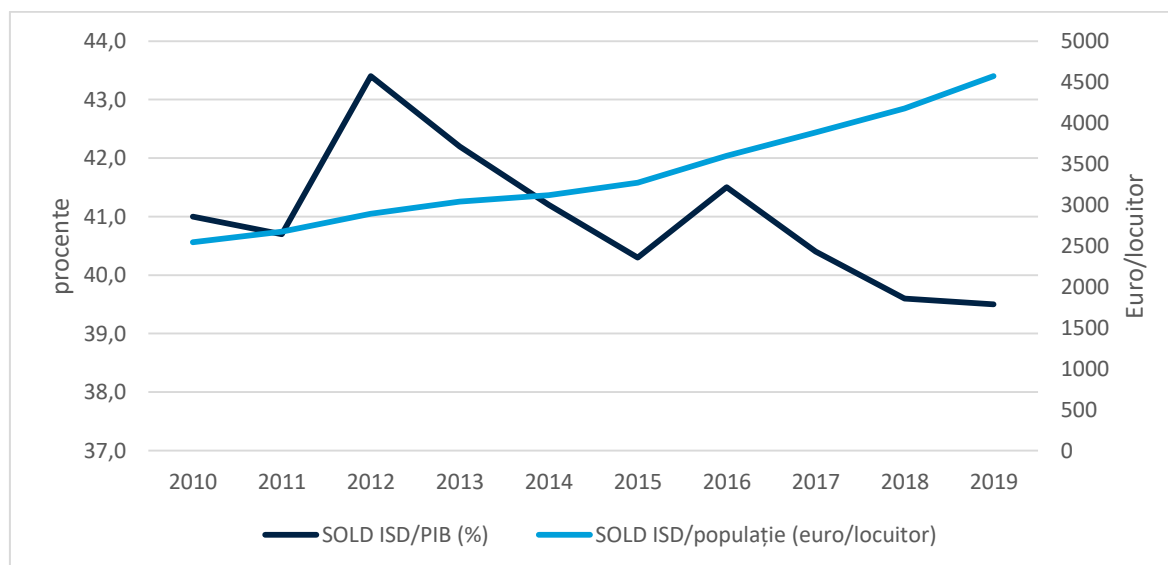

Sursa: Banca Națională a României

Cu toate că soldul ISD/PIB a avut o evoluție oscilantă între 2010-2019, acesta a avut o evoluție pozitivă în termeni nominali. În ceea ce privește raportul la populația rezidentă, observăm o valoare

aproape dublă comparativ cu anul 2010 (unde soldul ISD raportat la populația rezidentă era de 2.545 de Euro). Acest rezultat nu este datorat doar creșterii stocului de investiții străine, ci și scăderii populației rezidente.

Față de anul 2010, soldul total al ISD a crescut cu 71,8%, ajungând la valoarea de 88.304 milioane Euro în anul 2019. Ritmuri de creștere apropiate au fost înregistrate pentru ambele componente (72,4% capitalurile proprii, 70,2% instrumentele de natura datoriei). Capitalurile proprii își continuă diferența față de instrumentele de natura datoriei, ajungând la valoarea de 61.352 milioane Euro în anul 2019.

Figura 2.2.19. Evoluția componentelor soldului ISD în perioada 2010-2019

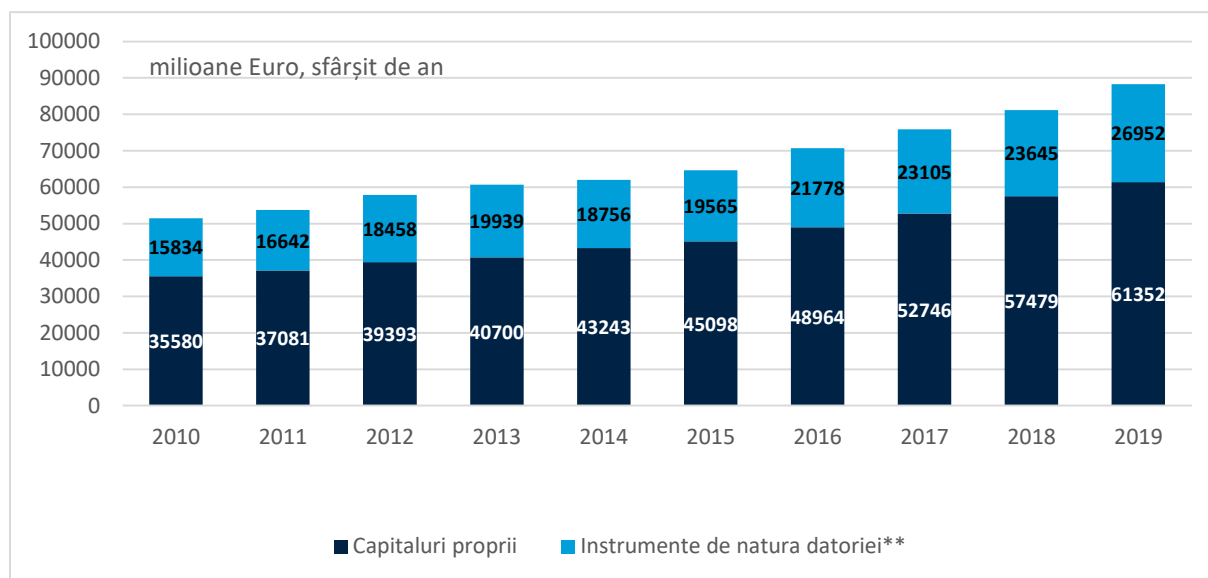

Sursa: Banca Națională a României

La nivel național, cel mai important catalizator al soldului de investiții străine directe rămâne Regiunea București Ilfov (62,7%), urmată la distanță mare de regiunile Centru (8,7%) și Vest (7%). Deși are mai multe centre urbane importante și o densitate mare a populației, Regiunea Nord-Est a atras doar 2% din soldul ISD – cea mai slabă performanță la nivel național.

Conform datelor privind exporturile și importurile de bunuri ale întreprinderilor ISD în anul 2019, se observă că cea mai importantă activitate economică o reprezintă industria, care realizat exporturi de 44.378 milioane de Euro, reprezentând 67,1% din totalul exporturilor la nivel de economie. Comerțul se află pe locul doi la o distanță însemnată, cu o valoare de 3.982 milioane Euro, sau 6% din totalul economiei. Este totuși important de menționat în privința comerțului că exporturile provenite din companiile ISD din această ramură reprezintă 44,3% din totalul sectorului.

Pentru anul 2019, companiile ISD din România au avut o activitate economică mai mare în privința importurilor, cu o cifră de afaceri totală de 55.880 milioane de Euro (aproximativ 68,2% din economie). Și în acest caz, industria (36.284 milioane de Euro – 44,3% din economie) și comerțul (18.200 milioane de Euro – 22,2% din economie) au avut cea mai mare contribuție.

Tabel 2.2.3. Exporturile și importurile de bunuri ale întreprinderilor ISD în anul 2019, după activitatea economică a acestora⁷

Activitate economică	Exporturi (FOB)			Importuri (CIF)		
	întrep. ISD (milioane Euro)	pondere întrep. ISD (%)		întrep. ISD (milioane Euro)	pondere întrep. ISD (%)	
		în total economie **	în total sector de activitate		în total economie **	în total sector de activitate
Total	49088	74.2	74.2	55880	68.2	68.2
Industrie	44378	67.1	80.3	36284	44.3	81.3
Energie electrică, gaze și apă	446	0.7	72.3	664	0.8	70.3
Activități profesionale, științifice, tehnice și administrative și servicii suport	164	0.3	43.5	548	0.7	44.2
Agricultură, silvicultură și pescuit	342	0.5	42.4	187	0.2	24.1
Comerț	3982	6.0	44.3	18200	22.2	55.0
Construcții și tranzacții imobiliare	48	0.1	29.1	170	0.2	26.8
Hoteluri și restaurante	1	0.0	10.0	17	0.0	23.6
Intermedieri financiare și asigurări	1	0.0	33.3	73	0.1	34.4
Tehnologia informației și comunicații	69	0.1	76.7	278	0.3	63.3
Transporturi	101	0.2	34.4	90	0.1	17.4
Alte activități	2	0.0	2.3	31	0.0	10.0

Sursa: Banca Națională a României

⁷ Milioane Euro

2.2.2 Mediul și dinamica antreprenorială

Municipiul Suceava trebuie să se axeze pe atragerea de investitori mari, în timp ce susține în continuare prin structuri de afaceri dezvoltarea sustenabilă a IMM-urilor.

Conform *Strategiei de Cercetare și Inovare pentru Specializare Inteligentă a Regiunii Nord-Est*⁸, regiunea Nord-Est se afla pe **locul șase în 2018 în clasamentul național din perspectiva numărului total de unități locale active** cu un număr de 64.250 de întreprinderi și **pe ultimul loc din perspectiva densității IMM-urilor**, având 19,4 IMM-uri/1000 locuitori. IMM-urile reprezentau 99,75% din numărul total de companii. Din prisma nivelului ratei de creare de întreprinderi noi, Regiunea Nord-Est a ocupat locul patru. Cele mai multe întreprinderi noi au fost create în domeniul comerțului, industriei, construcțiilor, transporturilor, hotelurilor și restaurantelor. La nivelul regiunii Nord-Est, doar 5,30% dintre unitățile locale active făceau parte din categoria "high technology", 16,29% se încadrau în categoria "medium-high technology", iar 78,41% în categoria "medium-low technology".

Tot în anul 2018, în regiunea Nord-Est erau 64.250 unități locale active, în creștere ușoară față de anii precedenți. Acestea reprezentau aproape 11% din totalul înregistrat la nivel național, procent care plasa regiunea pe locul VI la nivel național din perspectiva contribuției la numărul total de întreprinderi, fiind urmată de regiunile Vest și Sud-Vest Oltenia, cu valori sub media națională de 73.938 unități locale active. În perioada 2013-2018, numărul unităților locale active a crescut în toate regiunile României.

La nivelul regiunii Nord-Est, distribuția întreprinderilor în județele regiunii este neuniformă. Astfel există discrepanțe majore între județele Botoșani și Vaslui, pe de-o parte și județul Iași, pe de altă parte. Media regională este depășită doar de județele Iași, Bacău și Suceava, iar județul Botoșani se află pe ultimul loc la nivel național în ceea ce privește numărul de unități locale active⁹.

Din punct de vedere al numărului unităților locale active pe principalele ramuri economice la nivelul Regiunii Nord-Est, se poate observa că cele mai multe dintre acestea își desfășoară activitatea în sectorul de servicii, cu preponderență în *comerț* (44,88% în anul 2018), *activități profesionale, științifice și tehnice* (12,16% în anul 2018), *transport și depozitare* (11,64% în anul 2018).

În sectorul hoteluri și restaurante, primele 3 locuri sunt ocupate de județele Suceava (846), Iași (733) și Bacău (576) cu un total de 2.155 unități locale active din cele 3.241 existente la nivel regional (6,74% din servicii).

Numărul unităților locale active în domeniul construcțiilor din Regiunea Nord-Est a înregistrat o creștere de 8,54% în anul 2018, comparativ cu anul precedent. **Primele 3 locuri sunt ocupate de județele Iași (1.868), Suceava (1.326) și Bacău (1.290)**, cu un total de 4.484 unități locale active din cele 6.252 existente la nivel regional. Cele mai multe unități locale sunt active în *construcții de clădiri* (3.547) și *lucrări speciale de construcții* (2.360).

În regiune, *agricultura* este singura ramură în care sunt înregistrate cele mai mici creșteri ale numărului unităților locale active în 2018, față de anul precedent (0,38%). Din punct de vedere al unităților locale active din agricultură, **Suceava se remarcă cu un număr mare de firme în domeniul silviculturii și exploatării forestiere**, având 362 de firme dintr-un total de 728 al regiunii Nord-Est.

⁸ ADR Nord-Est. 2020. "Strategia de Cercetare și Inovare pentru Specializare Inteligentă a Regiunii Nord-Est".

⁹ Ibid.

În anul 2018, cele mai multe unități locale active din industria prelucrătoare din Regiunea Nord-Est erau active în industria alimentară (17,41%), prelucrarea lemnului (16,61%), industria textilă și a articolelor de îmbrăcăminte (15,23%), adică în sectoare cu valoare adăugată redusă. La nivel județean, sectorul prelucrarea lemnului, fabricarea produselor din lemn și pluta, cu excepția mobilei; **fabricarea articolelor din paie și din alte materiale vegetale împletite ocupă primul loc în județele Suceava (493) și Neamț (284)**, iar industria alimentară ocupă primul loc în județele Iași (251), Bacău (222), Botoșani (128) și Vaslui (122).

Printre activitățile cu un număr semnificativ de unități locale active din industria prelucrătoare și prezente în Suceava în număr mare se mai regăsesc¹⁰:

- *Industria construcțiilor metalice și a produselor din metal, exclusiv mașini, utilaje și instalații* - dintr-un total regional de **637** unități locale active, se remarcă județele Iași (154), Neamț (149), Bacău (135), **Suceava (116)**;
- *Fabricarea de mobilă* - dintr-un total regional de **522** unități locale active, se remarcă județele Iași (134), **Suceava (117)**, Bacău (101), Neamț (86);
- *Fabricarea produselor din cauciuc și mase plastic* - dintr-un total regional de **342** unități locale active, se remarcă județele Neamț (102), Bacău (64), **Suceava (52)** și Iași (52);
- *Fabricarea altor produse din minerale nemetalice* - dintr-un total regional de **286** unități locale active, se remarcă județele **Suceava (87)**, Bacău (59), Iași (58);
- *Fabricarea produselor textile* - dintr-un total regional de **234** unități locale active, se remarcă județele Iași (69), Bacău (49), **Suceava (43)**;
- *Tăbăcirea și finisarea pieilor; fabricarea articolelor de voiaj și marochinărie, harnașamentelor și încălțăminte; prepararea și vopsirea blănurilor* - dintr-un total regional de **205** unități locale active, se remarcă județele Vaslui (65) și **Suceava (65)**;

Statistica unităților locale active pe clase de mărime în Regiunea Nord-Est surprinde o evoluție pozitivă în cazul microîntreprinderilor și ușor fluctuantă pentru restul întreprinderilor.

Tabel 2.2.4. Numărul unităților locale active pe clase de mărime, 2013-2018 în regiunea Nord-Est

Clase de mărime ale întreprinderilor	Anul					
	2013	2014	2015	2016	2017	2018
0-9 salariați	42.226	48.248	49.041	60.857	54.190	56.854
10-49 salariați	5.965	5.885	6.005	5.882	6.123	6.234
50-249 salariați	958	957	951	1.025	9990	1.003
251 salariați	154	159	157	164	168	159
Total	53.303	55.249	56.154	57.928	61.471	64.250

Sursa: Institutul Național de Statistică, INS-TEMPO ¹¹

Conform *Strategiei de Cercetare și Inovare pentru Specializare Inteligentă a Regiunii Nord-Est, IMM-urile din regiunea Nord-Est reprezintă 99,75% din numărul total al întreprinderilor*, un procent similar cu cel înregistrat la nivel național (99,68%) și la nivel european (aproximativ 99,8% - estimări Eurostat). La nivelul anului 2018, din totalul IMM-urilor, ponderea microîntreprinderilor a fost de 87,7%, a întreprinderilor mici de 9,73%, iar a celor mijlocii de 1,56%. La nivelul Regiunii Nord-Est, în perioada 2013-2018, numărul IMM-urilor a înregistrat o creștere de 20,59%, iar numărul firmelor mari a crescut doar cu 3,25%.

Județul cu cea mai mare creștere a numărului de IMM-uri în 2018 comparativ cu 2013 este Iași (28,02%, 18.702 IMM-uri în 2018). Județele cu cele mai puține IMM-uri sunt Botoșani (4.631 IMM-uri în 2018) și Vaslui (5.706 IMM-uri în 2018). În ceea ce privește situația firmelor mari, cele mai multe

¹⁰ ADR Nord-Est. 2020. "Strategia de Cercetare și Inovare pentru Specializare Inteligentă a Regiunii Nord-Est".

¹¹ INS. Tempo Online. Indicator „Unități locale active, pe activități ale economiei naționale la nivel de diviziune CAEN Rev.2, clase de mărime după numărul de salariați, macroregiuni, regiuni de dezvoltare și județe”

dintre acestea se regăesc în județul Iași (55 de firme din totalul regional de 159), numărul acestora crescând cu 7 firme în intervalul 2013-2018.

În 2018, densitatea întreprinderilor în Regiunea Nord-Est a fost de 19,4 întreprinderi/1000 loc. Această cifră este mult sub media națională (cu 34,5% mai mic) și reprezintă cel mai scăzut nivel dintre regiuni. Mai mult, în nici un județ al regiunii nu se înregistrează o valoare superioară mediei naționale. Cea mai ridicată valoare din regiune este în județul Iași (23 întreprinderi /1000 loc.), iar cele mai scăzute în Botoșani (11,6 întreprinderi/1000 loc.) și Vaslui (14,8 întreprinderi/1000 loc.)¹².

Tabel 2.2.5. Evoluția numărului întreprinderilor noi și rata de creare în Regiunea Nord-Est, 2013-2017 (exprimată în raport cu numărul total de întreprinderi din anul respectiv)

Indicator / An	2013	2014	2015	2016	2017
Număr întreprinderi noi	16.589	6.946	12.401	13.675	14.961
Rata de creare	4,3	1,8	3,2	3,5	3,6

Sursa: Institutul Național de Statistică, INS-TEMPO

Din prisma nivelului ratei anuale de creare de întreprinderi noi, în 2017, Regiunea Nord-Est a ocupat locul patru, după regiunile București – Ilfov (7,7%), Nord-Vest (5,5%) și Centru (3,9%).

În 2017, 20,5% din întreprinderile nou create nu aveau niciun salariat, 63,3% aveau între unu și 49 de salariați, iar 16,2% aveau mai mult de 49 salariați.

De asemenea, 66,1% din aceste întreprinderi sunt fondate/conduse de către bărbați și doar 33,9% de către femei. Procentul ridicat (dar în scădere) al întreprinderilor nou create fără niciun salariat sugerează faptul că multe dintre acestea nu și-au început efectiv activitatea și/sau că se pot situa în zona „gri” a economiei.

În ceea ce privește nivelul de instruire al fondatorului/managerului, se constată ca procentul firmelor fondate/conduse de către persoane absolvente de liceu/universitate este de 54,7% în 2017, restul fiind fondate/conduse de către persoane cu studii primare, gimnaziale sau vocaționale. În anul 2017, întreprinzătorii din Regiunea Nord-Est au înființat societăți comerciale în proporție de 48,3%, alegând însă să devină întreprinzători individuali în proporție de 51,7%.

Din punct de vedere al vârstei managerului, întreprinderile nou create în anul 2017 în Regiunea Nord-Est au fost fondate de persoane cu vârsta până la 30 ani (32,8% din total) și între 30-39 de ani (31,1% din total). Față de anul 2013, procentul fondatorilor/managerilor cu vârsta până la 30 ani a crescut cu 12,1%.

În Municipiul Suceava existau în anul 2018 un număr de 4299 de întreprinderi, ceea ce echivalează cu peste 30% din numărul total de întreprinderi din județul Suceava. Tot aici se aflau un număr de 30.349 de salariați, adică peste 37% din salariații la nivel de județ. Comparativ cu Zona Metropolitană și Zona Urbană Funcțională, Suceava deținea peste 90% atât din întreprinderi cât și din salariați, fiind astfel cel mai important oraș comparativ cu celelalte localități ce intră în componența celor două zone.

¹² Conform *Strategiei de Cercetare și Inovare pentru Specializare Inteligentă a Regiunii Nord-Est*

Figura 2.2.20. Distribuția firmelor și a salariaților în Județul Suceava în 2018

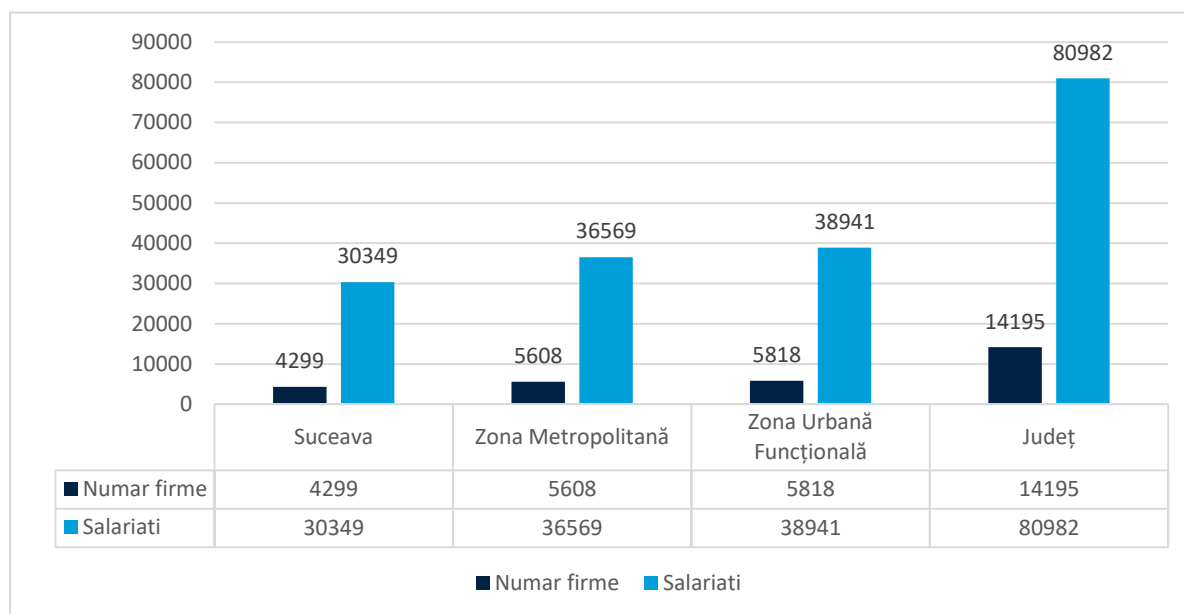

Sursa: Institutul Național de Statistică, INS-TEMPO

În ceea ce privește distribuția unităților locale active în funcție de clasificarea Eurostat a industriilor intensive în tehnologie, observăm că, la nivelul Regiunii Nord-Est, 5,30% dintre unitățile locale active fac parte din categoria "high technology" (conform diviziunilor CAEN 21 și 26), 16,29% se încadrează în categoria "medium-high technology" (conform diviziunilor CAEN 20,27,28,29,30), iar 78,41% în categoria "medium-low technology" (conform diviziunilor CAEN 19,22,23,24,25,33). Aproximativ aceeași proporție se regăsește și la nivel național.

În 2018, nicio firmă din Județul Suceava nu intră în top 15 firme din regiunea Nord-Vest indiferent că este vorba de categoria "high technology", "medium-high technology" sau "medium-low technology". Agenții economici din categoria "high technology" cu cea mai mare cifră de afaceri sunt din județul Iași și desfășoară activități de fabricare a produselor farmaceutice. Firma Antibiotice SA este pe primul loc cu o cifră de afaceri de 365,30 milioane lei, profit net de 34,30 milioane lei și 1415 salariați, iar domeniul de activitate al acesteia îl reprezintă Fabricarea produselor farmaceutice de bază (CAEN 2110).

Analizând agenții economici din categoria "medium-high technology" cu cea mai mare cifră de afaceri la nivelul anului 2018, se observă că primele trei locuri sunt ocupate de agenți economici din Iași și Bacău și desfășoară activități de fabricarea altor piese și accesorii pentru autovehicule și pentru motoare de autovehicule (CAEN 2932) și fabricarea de aeronave și nave spațiale (CAEN 3030). Pe locul unu se află firma Delphi Diesel Systems Romania SRL cu domeniul de activitate reprezentat de Fabricarea altor piese și accesorii pentru autovehicule și pentru motoare de autovehicule (CAEN 2932) și cu o cifră de afaceri de 2.208,40 milioane lei, cu un profit net de 58,32 milioane lei și cu 2662 de salariați.

Analizând agenții economici din categoria "medium-low technology" cu cea mai mare cifră de afaceri la nivelul anului 2018, se observă că primele trei locuri sunt ocupate de agenți economici din Neamț și Iași și desfășoară activități conform codurilor CAEN 2420 Producția de tuburi, țevi, profile tubulare și accesorii pentru acestea, din oțel și 2342 Fabricarea de obiecte sanitare din ceramică. Primul loc este ocupat de firma Arcelormittal Tubular Products Roman SA cu obiectiv de activitate încadrat în Producția de tuburi, țevi, profile tubulare și accesorii pentru acestea, din oțel (CAEN 2420), cu o cifră de afaceri de 417,92 milioane lei și cu 718 salariați.

În ceea ce privește numărul de firme radiate la nivelul Regiunii Nord-Est, după ce în anul 2017 s-au înregistrat scăderi, în anii 2018 și 2019 numărul firmelor radiate a crescut, ajungând la un total de 14.907. Din totalul de 42 de județe, județul Iași se află pe locul 2 în ceea ce privește numărul mare de firme radiate, urmat de județul Bacău (locul 6), județul Neamț (locul 18), județul Suceava (locul 28), județul Vaslui (locul 32), județul Botoșani (locul 36).

Tabel 2.2.6. Distribuția firmelor radiate în perioada 2013-2019, la nivel județean, regional și național

Nivel teritorial	2013	2014	2015	2016	2017	2018	2019
Județul Bacău	2.196	1.971	2.437	2.516	2.057	2.193	3.409
Județul Botoșani	1.035	1.080	1.110	1.340	947	1.101	1.213
Județul Iași	4.103	3.230	4.110	4.693	3.720	3.137	4.994
Județul Neamț	1.255	1.152	1.782	2.451	1.489	1.401	2.208
Județul Suceava	1.891	1.681	1.796	2.116	1.546	1.542	1.576
Județul Vaslui	820	628	743	985	762	799	1.507
Regiunea Nord-Est	11.300	9.742	11.978	14.101	10.521	10.173	14.907
România	80.786	76.483	94.374	109.113	82.295	80.181	101.601

Sursa: *Oficiul Național al Registrului Comerțului (ONRC)* <https://www.onrc.ro/>

În ceea ce privește Cifra de Afaceri a municipiului Suceava, aceasta reprezenta în anul 2018 37% din cifra de afaceri a județului Suceava.

Figura 2.2.21. Distribuția cifrei de afaceri (lei) în județul Suceava

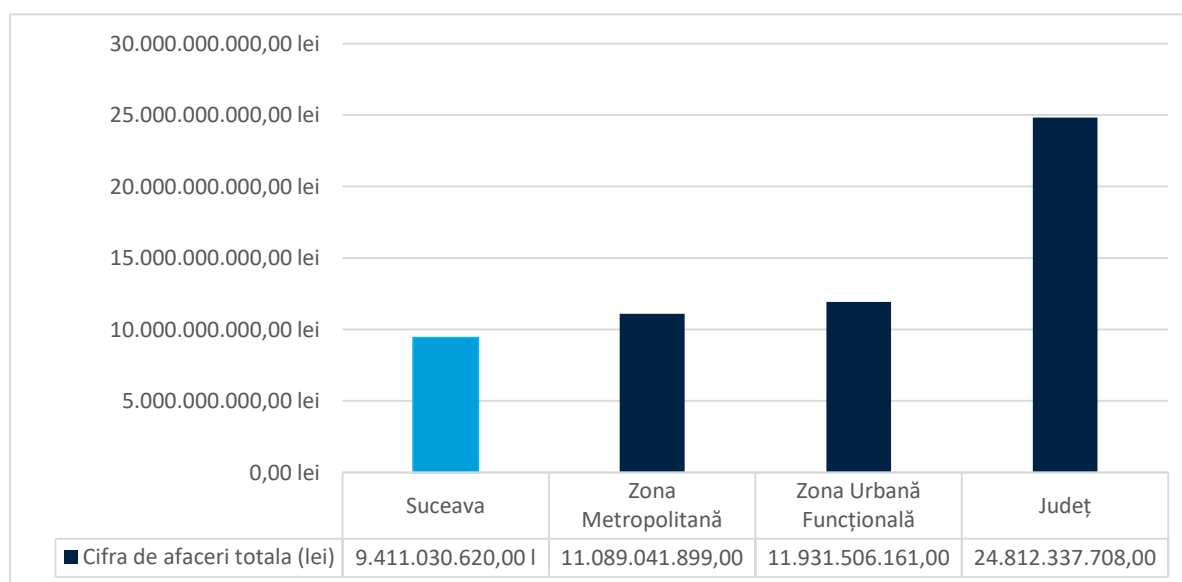

Sursa: *Institutul Național de Statistică, INS-TEMPO*

Conform *Strategiei de Cercetare și Inovare pentru Specializare Inteligentă a Regiunii Nord-Est*, cele mai multe întreprinderi nou create în Regiunea Nord-Est în anul 2017 erau în domeniul comerțului (33,4% din numărul total, superior față de nivelul național 28,5%). Industria deținea doar 21,8% din întreprinderile nou create, în ciuda faptului ca acest sector, prin subramurile sale poate asigura valoarea adăugată pe termen mediu și lung. Următoarele preferințe ale antreprenorilor s-au orientat către construcții (17,2%, mai mare decât media națională de 13,1%), transporturi (10,4%) și hoteluri și restaurante (5,9%).

Conform INS, în anul 2018, comerțul era sectorul reprezentat de cele mai multe întreprinderi în județul Suceava, Zona Funcțională Urbană, Zona Metropolitană, cât și în municipiul Suceava. Următorul sector reprezentat de un număr mare de firme era cel al serviciilor și, similar sectorului

comerțului, această dinamică se păstrează în toate cele patru arii urbane. Următoarele sectoare în funcție de numărul de întreprinderi erau cel industriei, construcțiilor și în final al agriculturii.

Figura 2.2.22. Distribuția firmelor pe sectoare economice

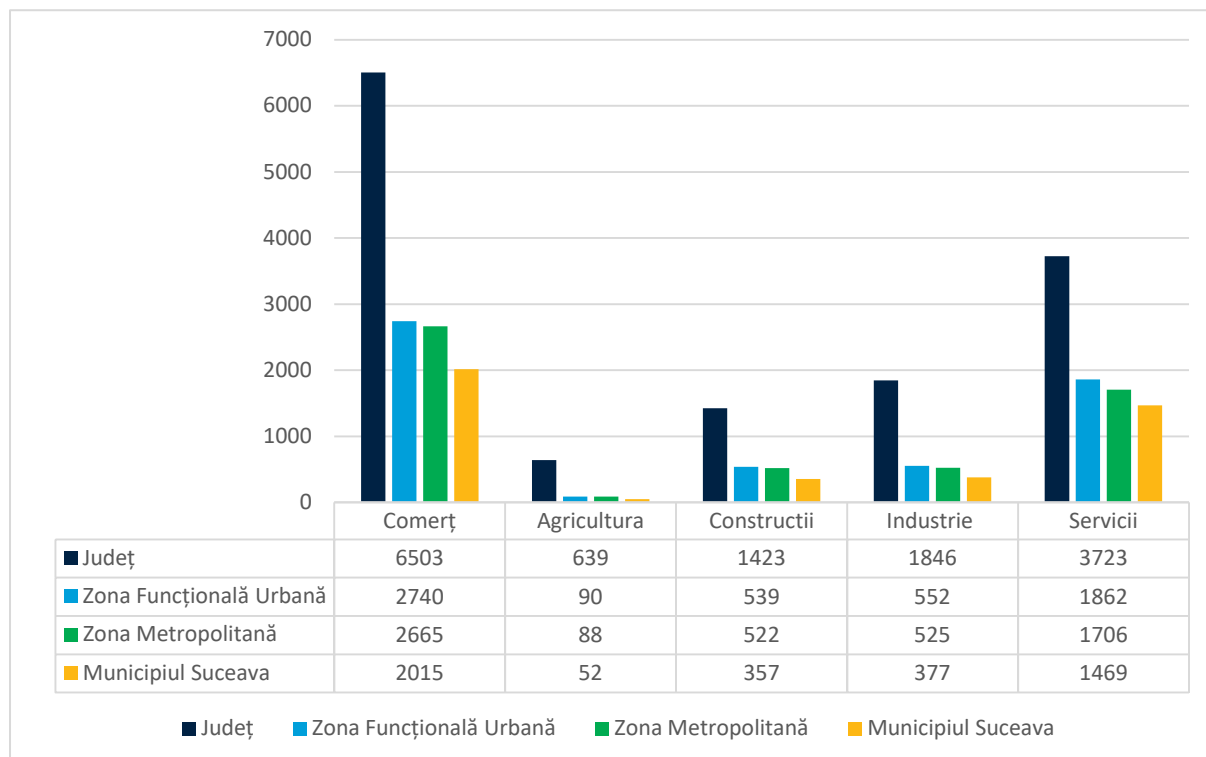

Sursa: Institutul Național de Statistică, INS-TEMPO

Activitățile economice din categoria comerțului cel mai des întâlnite în cadrul firmelor din Suceava sunt: transportul rutier de mărfuri, comerțul cu amănuntul în magazinele nespecializate, întreținerea și repararea autovehiculelor și comerțul cu ridicata al materialului lemnos.

Figura 2.2.23. Top 5 domenii în care activează întreprinderile din sectorul comerțului în Județul Suceava

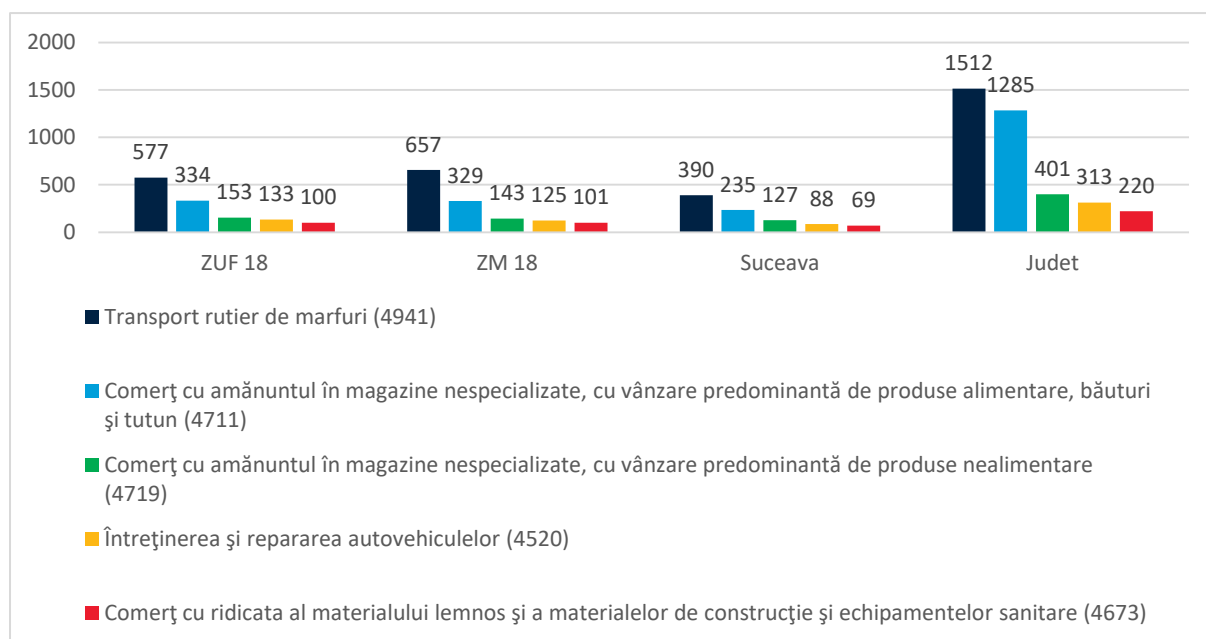

Sursa: Institutul Național de Statistică, INS-TEMPO

La o distanță considerabil de mare, exploatarea forestieră ocupă primul loc ca și activitate economică în cadrul sectorului agriculturii. Alte activități economice sunt reprezentate de silvicultură, cultivarea cerealelor, activități în ferme mixte și creșterea bovinelor de lapte.

Figura 2.2.24. Top 5 domenii în care activează întreprinderile din sectorul agriculturii în Județul Suceava

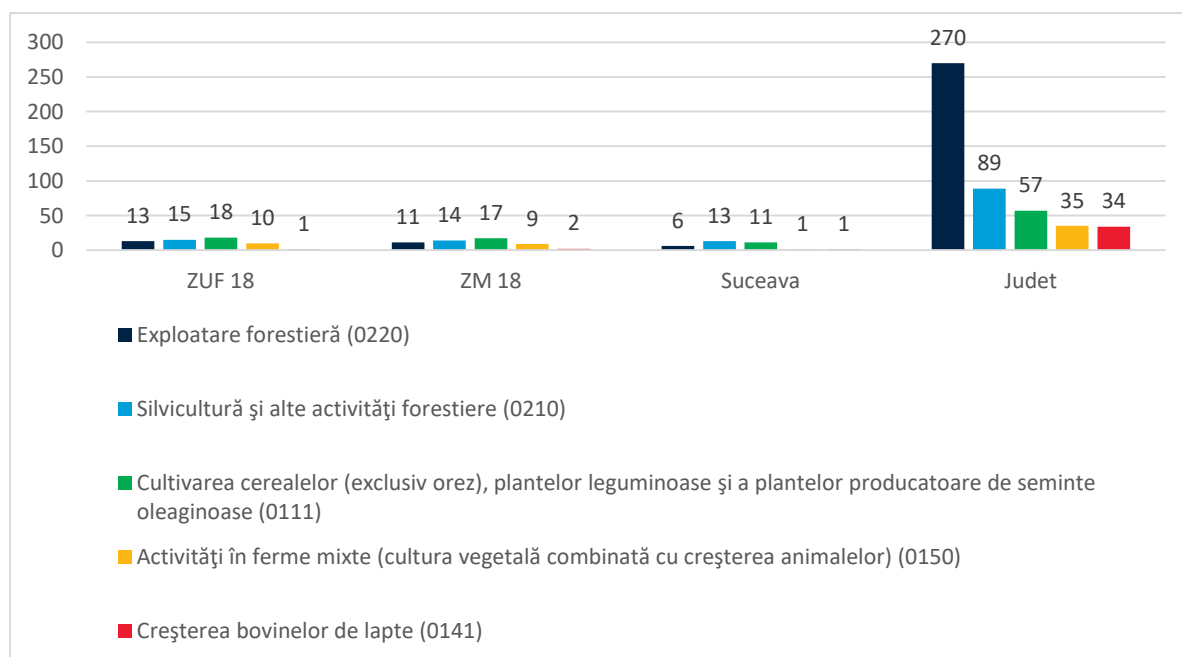

Sursa: Institutul Național de Statistică, INS-TEMPO

Cele mai multe întreprinderi din sectorul construcțiilor din județul Suceava activează în domenii precum lucrări de construcții ale clădirilor rezidențiale și nerezidențiale, instalații electric, instalații sanitare, construcții de drumuri și autostrăzi, precum și tâmplărie și dulgherie.

Figura 2.2.25. Top 5 domenii în care activează întreprinderile din sectorul construcțiilor în Județul Suceava

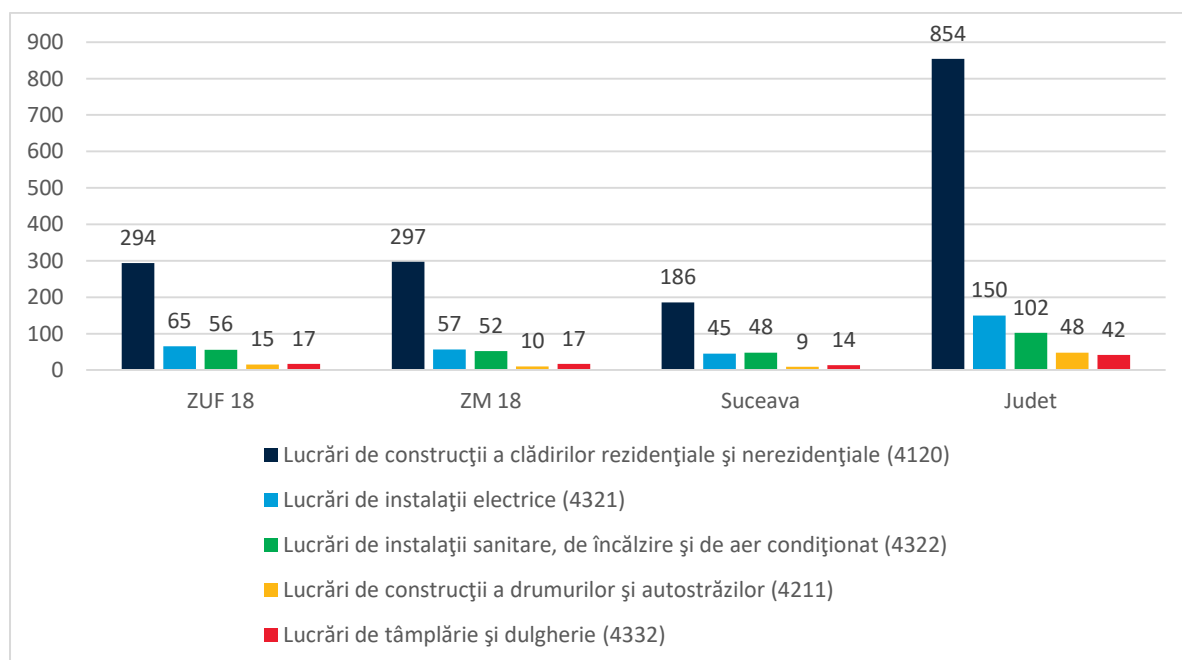

Sursa: Institutul Național de Statistică, INS-TEMPO

În strânsă corelație cu preponderența silviculturii din cadrul sectorului agriculturii, în ceea ce privește sectorul industriei, cele mai multe întreprinderi activează în domeniul tăierii și rindeluirii lemnului.

Fabricarea mobilei este pe locul trei, în urma fabricării pâinii, a prăjiturilor și a produselor proaspete de patiserie.

Figura 2.2.26. Top 5 domenii în care activează întreprinderile din sectorul industriei în Județul Suceava

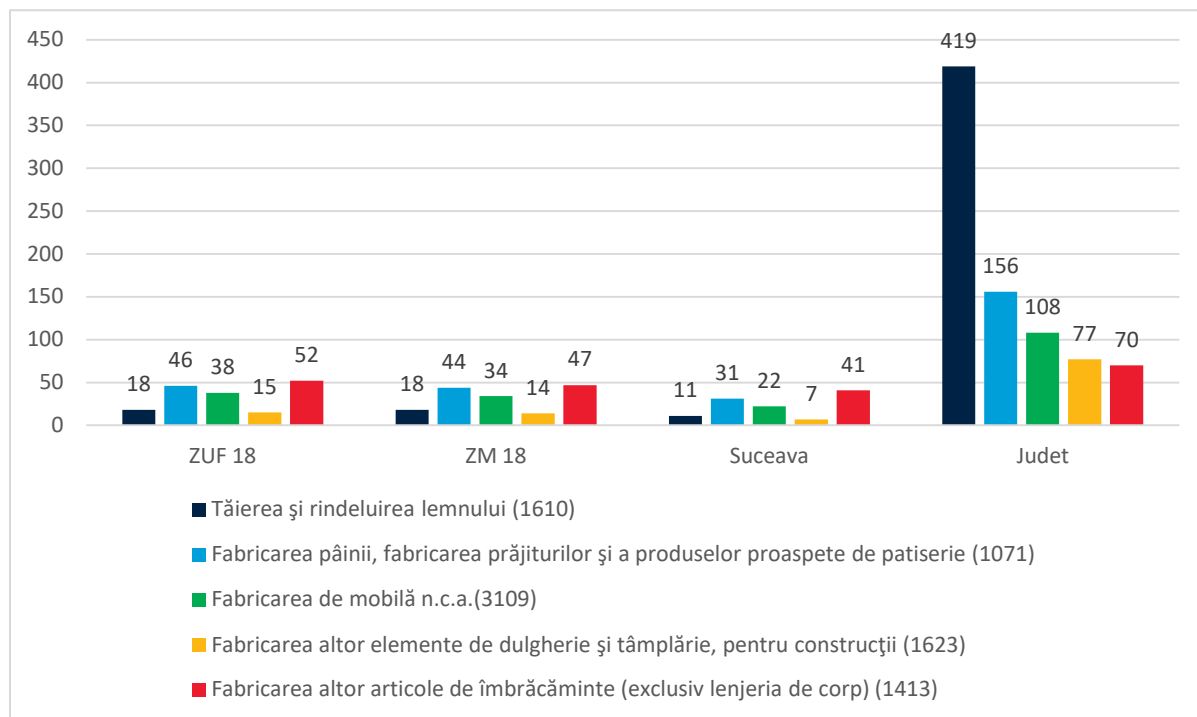

Sursa: Institutul Național de Statistică, INS-TEMPO

În ceea ce privește sectorul serviciilor, cele mai multe întreprinderi activează în domeniul activităților de servire a băuturilor, al restaurantelor, al ingineriei și consultanței tehnice, activităților de consultanță sau al activităților de înfrumusețare.

Figura 2.2.27. Top 5 domenii în care activează întreprinderile din sectorul serviciilor în Județul Suceava

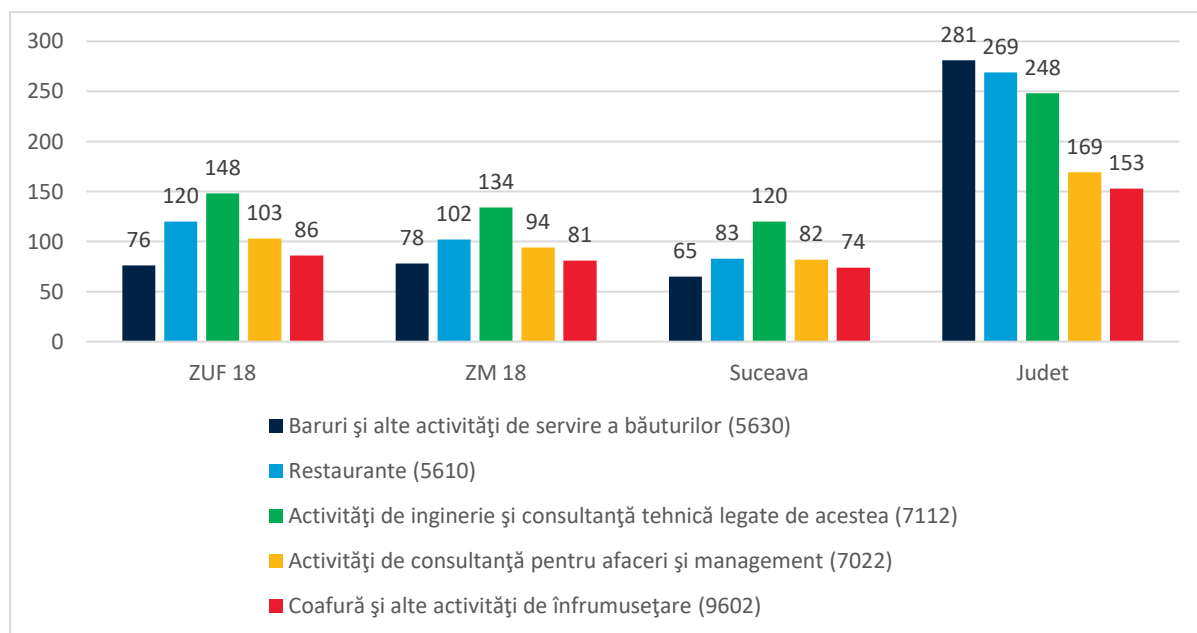

Sursa: Institutul Național de Statistică, INS-TEMPO

Așa cum reiese din analiza sectoarelor economice de mai sus, cele mai multe firme activează în sectorul comerțului. Această dinamică se păstrează și la nivelul localităților din Zona Funcțională

Urbană, precum și din Zona Metropolitană (ce cuprinde localitățile din ZUF, cu excepția comunei Șcheia, precum și localitățile Dărmănești, Udești și Verești). Firma cu cea mai mare cifră de afaceri din Suceava în 2018 era regia autonomă Direcția Silvică Suceava.

În Șcheia sunt două dintre cele mai mari firme din ZUF Suceava și anume SC EUROSPEED SRL (4519) și SC EXPERT IBB CONSTRUCT SRL (412). Prima are o cifră de afaceri de 128.955.874,00 lei, cea mai mare din comună și doar 67 de salariați. A doua are o cifră de afaceri de 119.335.539,00 lei, a doua cea mai mare din comună și 716 salariați, de trei ori mai mult decât următoarea firmă ca număr de salariați.

Tabel 2.2.7. Performanța economică în Zona Urbană Funcțională și Zona Metropolitană Suceava în 2018

ZUF/ZM	Tip localitate	Nume localitate	Număr firme 2018	Cifra de Afaceri totală (Lei, 2018)	Salariați 2018	Întreprinderea cu cea mai mare cifră de afaceri	Detalii firma	Sector economic predominant	
Zona Urbană Funcțională	ZM	Municipiu	Suceava	4299	9.411.030.620,00 lei	30.349	Directia Silvica Suceava	Regie autonoma 210	Comerț
	ZM	Oraș	Salcea	154	195.347.672,00 lei	780	SC LINDA ECOTIL	4690	Comerț
	ZM	Comună	Pătrăuți	47	25.164.398,00 lei	145	SC AMI-RAN COMPANY SRL	4631	Comerț
	ZM	Comună	Mitocu Dragomirnei	60	32.797.994,00 lei	271	SC COZLUM CONF SRL	1399	Comerț
	ZM	Comună	Adâncata	50	62.776.973,00 lei	247	SC Nicolaseb SRL	4673	Comerț
	ZM	Comună	Hănțești	15	8.176.313,00 lei	36	SC EUROTRANS SERJ SRL	4941	Comerț
	ZM	Comună	Siminicea	14	3.186.459,00 lei	23	SC SILVIU V4 BUILDING SRL	4120	Comerț
	ZM	Comună	Ipoțești	290	330.141.176,00 lei	1132	ECUATOR	4617	Comerț
	ZM	Comună	Dumbrăveni	107	140.113.833,00 lei	427	SC ALSIM MEAT DISTRIBUTION SRL	4632	Comerț
	ZM	Comună	Moara	80	186.221.782,00 lei	626	SC LUMY TOOLS TRANS SRL	4649	Comerț
		Comună	Șcheia	648	1.495.826.794,00 lei	4767	SC EUROSPEED SRL	4519	Comerț
	ZM	Comună	Stroiești	18	40.722.147,00 lei	138	SC EUROLUC TRANS SRL	4941	Comerț
	ZM	Comună	Bosanci	204	399.453.887,00 lei	1243	SC EXPRESS EUROSCAN SRL	4941	Comerț
		ZM	Comună	Dărmănești	70	96.401.503,00 lei	317	SC LA CIMP COM SRL	4730
	ZM	Comună	Udești	84	44.724.602,00 lei	247	SC VASY BOL ADY SRL	4941	Comerț
	ZM	Comună	Verești	80	112.782.540,00 lei	588	SYMMETRICA SRL	2361	Comerț

După Suceava, cele mai multe firme din domeniul comerțului sunt în Șcheia, Ipoțești și Salcea. Tot aceste trei localități prezintă cele mai multe firme și în sectorul serviciilor, al industriei și al construcțiilor, pe ultimul loc fiind agricultura.

Tabel 2.2.8. Repartiția sectoarelor economice în Zona Urbană Funcțională și Zona Metropolitană Suceava în 2018

ZUF/ZM	Tip localitate	Nume localitate	Total întreprinderi 2018	Număr de întreprinderi					
				Comerț	Agricultură	Construcții	Industrie	Servicii	
Zona Urbană Funcțională	ZM	Municipiu	Suceava	4299	2015	52	357	377	1469
	ZM	Oraș	Salcea	153	86	7	22	24	13
	ZM	Comună	Pătrăuți	47	17	3	6	7	14
	ZM	Comună	Mitocu Dragomirnei	60	26	2	9	10	13
	ZM	Comună	Adâncata	50	24	1	7	10	8
	ZM	Comună	Hănțești	15	8	0	0	4	3
	ZM	Comună	Siminicea	14	7	2	1	1	3
	ZM	Comună	Ipotești	290	127	2	45	26	88
	ZM	Comună	Dumbrăveni	107	47	6	15	14	25
	ZM	Comună	Moara	80	55	3	23	9	27
		Comună	Șcheia	648	319	11	52	67	196
	ZM	Comună	Stroiești	18	9	1	2	3	3
	ZM	Comună	Bosanci	204	152	2	14	17	19
	ZM	Comună	Dărmănești	70	34	2	7	13	14
	ZM	Comună	Udești	84	50	4	12	13	5
	ZM	Comună	Verești	80	41	3	9	11	16

Sursa: Institutul Național de Statistică, INS-TEMPO

În topul celor mai performante întreprinderi din județul Suceava în 2018, în funcție de cifra de afaceri, primele două întreprinderi, Egger Romania și Sc Holzindustrie Schweighofer Srl erau din Rădăuți și activau în sectorul industriei. De abia întreprinderea de pe locul 3 este din Suceava, fiind vorba de Direcția Silvică Suceava. În top 30 întreprinderi din județul Suceava în funcție de cifra de afaceri, 16 sunt din Suceava. Din cele 16 întreprinderi, 12 activează în domeniul comerțului, una în domeniul agriculturii, una în domeniul construcțiilor și două în domeniul industriei. Mai multe detalii sunt disponibile în următorul tabel.

Tabel 2.2.9. Top firme cu cea mai mare cifră de afaceri în județul Suceava în 2018

Tip localitate	Nume localitate	Nume firma	Firmă				
			Cifră de afaceri (lei)	CAEN	Industrie	Sector	Salariați
Municipiu	Radauti	Egger Romania	1.587.290.151,00 lei	1621	Fabricarea de furnire și a panourilor din lemn	Industrie	739
Comuna	Radauti	Sc Holzindustrie Schweighofer Srl	619.179.917,00 lei	1623	Fabricarea altor elemente de dulgherie și tâmplărie, pentru construcții	Industrie	519
Comuna	Suceava	Directia Silvica Suceava	385.090.782,00 lei	210	Silvicultură și alte activități forestiere	Agricultură	1177
Oras	Suceava	Sc Ambro Sa	383.491.810,00 lei	1712	Fabricarea hârtiei și cartonului	Industrie	591
Comuna	Suceava	Omv Petrom Marketing Srl	377.799.740,00 lei	4730	Comerț cu amănuntul al carburanților pentru autovehicule, în magazine specializate	Comerț	4
Comuna	Radauti	Sc Egger Technologia Srl	348.219.420,00 lei	2014	Fabricarea altor produse chimice organice, de bază	Industrie	43
Oras	Suceava	Kaufland Romania - Punct De Lucru Suceava	300.861.859,00 lei	4711	Comerț cu amănuntul în magazine nespecializate, cu vânzare predominantă de produse alimentare, băuturi și tutun	Comerț	290
Comuna	Vatra Dornei	Sc Carpathian Springs Srl	229.106.443,00 lei	1107	Prod.de băuturi răcorit.nealcoolice; prod.de ape minerale și alte ape îmbuteliate	Industrie	236
Comuna	Ilisesti	Sc Savcom Sar	218.582.761,00 lei	4639	Comerț cu ridicata nespecializat de produse alimentare, băuturi și tutun	Comerț	146
Comuna	Suceava	Sc Profi Rom Food Srl	212.603.774,00 lei	4711	Comerț cu amănuntul în magazine nespecializate, cu vânzare predominantă de produse alimentare, băuturi și tutun	Comerț	447
Comuna	Gura Humorului	Sc Concret Construct Srl	191.659.882,00 lei	4120	Lucrări de construcții a clădirilor rezidențiale și nerezidențiale	Construcții	301
Comuna	Suceava	Dedeman Suceava 80	187.195.368,00 lei	4752	Comerț cu amănuntul al articolelor de fierărie, al articolelor din sticlă și a celor pentru vopsit, în magazine specializate	Comerț	248
Comuna	Suceava	Pct De Lucru Suceava	177.656.609,00 lei	4639	Comerț cu ridicata nespecializat de produse alimentare, băuturi și tutun	Comerț	106
Comuna	Suceava	Omv Petrom Sa	176.822.897,00 lei	4671	Comerț cu ridicata al combustibililor solizi, lichizi și gazeși și al prod. derivate	Comerț	1
Comuna	Suceava	Carrefour Romania Srl	163.580.542,00 lei	4711	Comerț cu amănuntul în magazine nespecializate, cu vânzare predominantă de produse alimentare, băuturi și tutun	Comerț	258

Comuna	Suceava	Magazin Suceava	143.720.042,00 lei	4639	Comerț cu ridicata nespecializat de produse alimentare, băuturi și tutun	Comerț	174
Comuna	Suceava	Auchan Romania Punct Lucru Suceava	138.973.639,00 lei	4711	Comerț cu amănuntul în magazine nespecializate, cu vânzare predominantă de produse alimentare, băuturi și tutun	Comerț	244
Comuna	Suceava	Sc General Construct Srl	136.691.569,00 lei	4120	Lucrări de construcții a clădirilor rezidențiale și nerezidențiale	Construcții	191
Comuna	Dorna Candrenilor	Sc Dorna Lactate Sa	135.661.242,00 lei	1051	Fabricarea produselor lactate și a brânzeturilor	Industrie	168
Comuna	Suceava	Lukoil Romania Srl	130.024.206,00 lei	4730	Comerț cu amănuntul al carburanților pentru autovehicule, în magazine specializate	Comerț	99
Comuna	Scheia	Sc Eurospeed Srl	128.955.874,00 lei	4519	Comerț cu alte autovehicule	Comerț	67
Comuna	Baia	Tehno World Srl	126.922.289,00 lei	2221	Fabricarea plăcilor, foliilor, tuburilor și profilelor din material plastic	Industrie	129
Comuna	Suceava	Sc Coca-Cola Hbc Romania Srl	125.640.060,00 lei	1107	Prod.de băuturi răcorit.nealcoolice; prod.de ape minerale și alte ape îmbuteliate	Industrie	70
Comuna	Suceava	Sc Coca-Cola Hbc Romania Srl	125.640.060,00 lei	4639	Comerț cu ridicata nespecializat de produse alimentare, băuturi și tutun	Comerț	70
Comuna	Liteni	Sc Ava Star Srl	124.555.119,00 lei	1011	Prelucrarea și conservarea cărnii	Industrie	179
Comuna	Siret	Sc Holzindustrie Schweighofer Srl	122.309.375,00 lei	1610	Tăierea și rindeluirea lemnului	Industrie	232
Comuna	Scheia	Sc Expert Ibb Construct Srl	119.335.539,00 lei	4120	Lucrări de construcții a clădirilor rezidențiale și nerezidențiale	Construcții	716
Comuna	Radauti	Sc Olint Srl	114.758.127,00 lei	4719	Comerț cu amănuntul în magazine nespecializate, cu vânzare predominantă de produse nealimentare	Comerț	163
Comuna	Suceava	Sc Auto Schunn Srl	110.666.468,00 lei	4661	Comerț cu ridicata al mașinilor agricole, echipamentelor și furniturilor	Comerț	44
Comuna	Dornesti	Sc Unicom Holding Sa	105.612.833,00 lei	4671	Comerț cu ridicata al combustibililor solizi, lichizi și gazoși și al prod. derivate	Comerț	16

Tabel 2.2.10 Performanța economică a localităților din județul Suceava

Top	Tip de zonă urbană	Localitate	Populație (2018)	Salariați (2018)	Întreprinderi (2018)	Venituri ale întreprinderilor pe cap de locuitor (2018)	Impozit pe venit pe cap de locuitor (medie pentru 2013-2017)	Top în funcție de veniturile întreprinderilor	Top în funcție de Impozit pe venit
74	Municipiu	Vatra Dornei	16,866	2,804	602	€ 9,961	€ 263.36	111	53
76	Reședință de județ	Suceava	122,654	30,349	5,154	€ 16,488	€ 225.10	65	102
85	Municipiu	Rădăuți	33,875	6,716	1,208	€ 26,595	€ 189.31	33	148
106	Oraș	Gura Humorului	17,133	2,913	601	€ 9,978	€ 213.37	110	119
179	Municipiu	Câmpulung Moldovenesc	20,011	2,661	736	€ 5,723	€ 178.32	191	166
218	Oraș	Siret	9,684	788	216	€ 5,027	€ 158.08	209	209
225	Municipiu	Fălticeni	31,302	3,959	835	€ 5,528	€ 139.63	195	238
246	Oraș	Solca	2,615	161	54	€ 1,748	€ 176.94	296	168
264		Broșteni	6,443	718	197	€ 5,064	€ 107.85	207	290
286		Salcea	10,737	780	175	€ 3,910	€ 84.74	238	311
289		Liteni	10,281	467	122	€ 4,037	€ 66.71	235	317
291		Milișăuți	5,481	265	89	€ 2,835	€ 106.27	266	291
297		Cajvana	9,685	382	114	€ 3,110	€ 75.70	257	314
305		Vicovu de Sus	16,569	1,381	221	€ 2,567	€ 73.92	275	316
311		Frasin	6,611	139	64	€ 1,033	€ 102.25	311	296
319		Dolhasca	11,471	147	57	€ 620	€ 56.03	316	319

Sursa: *Politica Urbană a României, Dinamica economică a orașelor din România, 2020*

Când ne uităm la localitățile în care a crescut numărul de firme (a fost exclusă populația de micro-firme, deoarece cifrele pentru 2018 sunt distorsionate de firmele inactive), se observă o performanță puternică a celor mai mari centre universitare din România (București), Cluj-Napoca, Iași și suburbiile acestora. Cluj-Napoca, în special, se remarcă, cu cea mai puternică creștere a firmelor mijlocii și cu cea mai puternică creștere relativă generală (deși este o șesime din populația Bucureștiului, a generat jumătate din numărul de firme noi)

Imaginea este destul de diferită atunci când privim performanța economică a firmelor din tabelul de mai jos. Veniturile ferme din orașele românești au crescut cu peste 31% din 2011 până în 2018, sau în jur de 69 miliarde EUR. O pondere semnificativă din această creștere (40%) a fost generată de companiile mari - aproximativ aceeași pondere generată de IMM-uri și microîntreprinderi.

Folosind aceste date împreună cu cele de mai sus, este clar că un impuls semnificativ pentru economiile locale din România a fost dat de companiile deja prezente la nivel local (adică companiile care și-au extins activitățile, vânzările și veniturile). Implicațiile pentru factorii de decizie politică sunt clare, indicând faptul că, pe lângă încurajarea start-up-urilor, ar trebui acordată o atenție puternică acordării de sprijin companiilor deja prezente la nivel local.

Dacă ne uităm la cazul specific al municipiului Suceava, observăm că are o evoluție negativă a creșterii întreprinderilor în perioada 2011 – 2018 alături de Popești Leordeni și Bragadiru. În același timp, este singurul oraș cu o evoluție negativă atât la nivelul întreprinderilor mari, cât și la nivelul celor medii. Municipiul Suceava trebuie să se axeze pe atragerea de investitori mari din aceste două categorii de firme, în timp ce susține în continuare prin structuri de afaceri dezvoltarea sustenabilă a IMM-urilor.

Tabel 2.2.11 Localitățile cu cele mai mari creșteri ale întreprinderilor în perioada 2011 - 2018

Localitate	Județ	Întreprinderi mari	Întreprinderi medii	IMM	TOTAL
Bucuresti	Bucuresti	124	32	198	354
Cluj-Napoca	Cluj	18	50	124	192
Sibiu	Sibiu	11	25	81	117
Iasi	Iasi	9	38	65	112
Popesti Leordeni	Ilfov	-1	1	91	91
Floresti	Cluj	0	1	69	70
Chiajna	Ilfov	4	6	58	68
Suceava	Suceava	-1	-1	62	60
Bragadiru	Ilfov	-1	2	51	52
Voluntari	Ilfov	2	22	28	52

Sursa: Politica Urbană a României, Dinamica economică a orașelor din România, 2020

2.2.3 Atragerea de investiții, servicii și infrastructura suport pentru afaceri și inovare

2.2.3.1 Atragerea de investiții în zona urbană funcțională Suceava

Una din prioritățile absolute, atât pentru Regiunea Nord-Est, cât și pentru Municipiul Suceava este atragerea de investiții străine. Companiile străine mature au avantajul unor rețele de distribuție și rețele de clienți globale (mult mai dificil de dezvoltat pentru firme cu capital autohton) ce permit un volum de vânzări mare într-un timp scurt și o productivitate ridicată.

Pentru luna iunie 2020, datele ONRC indicau că în România exista un total de 108,84 miliarde de lei în cuantum de capital social subscris străin în cadrul primelor 50 de companii active din fiecare județ, ordonate descrescător în funcție de participarea străină la capitalul social subscris. **Din această valoare, Județul Suceava înregistrează doar 1,43 miliarde de lei, respectiv 1.3% din valoarea totală.** În mod evident, este loc pentru mai mult și mai bine în Suceava.

Figura 2.2.28. Valoarea capitalului social subscris străin (RON) în anul 2020

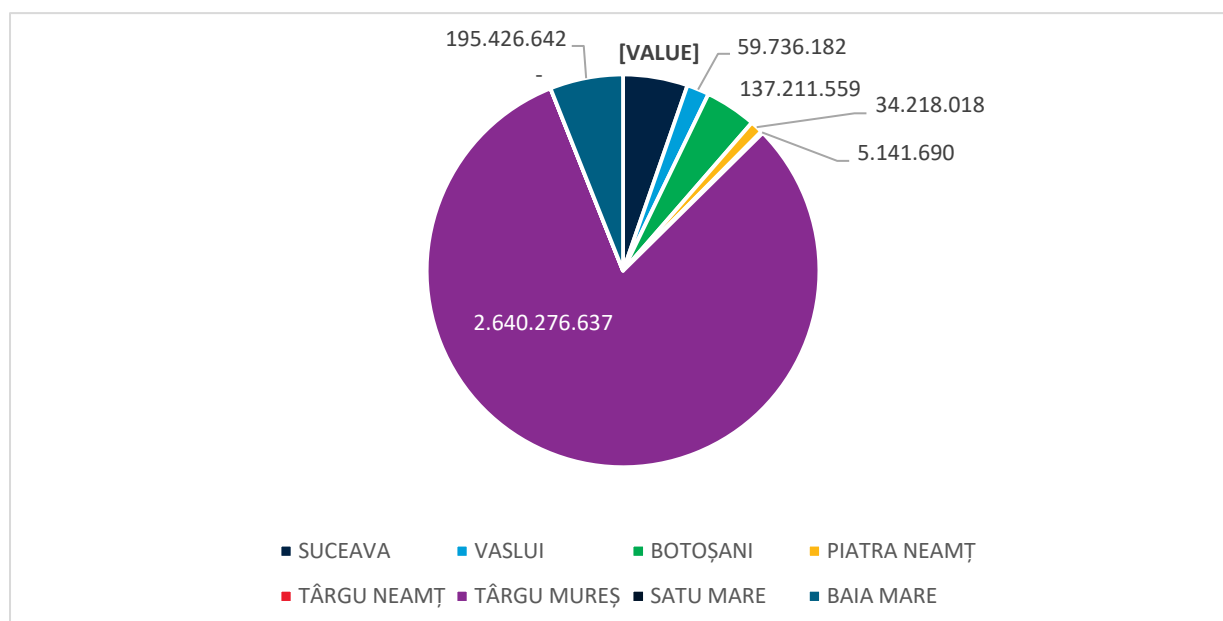

Sursa: Oficiul Național al Registrului Comerțului

O majoritate evidentă a aportului de capital străin subscris în județul Suceava se regăsește în afara municipiului Suceava – mai ales în domeniul exploatării forestiere, cu Holzindustrie Schweighofer din Rădăuți și Siret fiind unul dintre jucătorii cei mai importanți din județ. Capitalul social subscris în alte localități din zona urbană funcțională este relativ redus, cu Șcheia numărându-se printre localitățile cu densitate economică mai ridicată.

Figura 2.2.29. Valoarea capitalului social subscris străin în Zona Urbană Funcțională Suceava

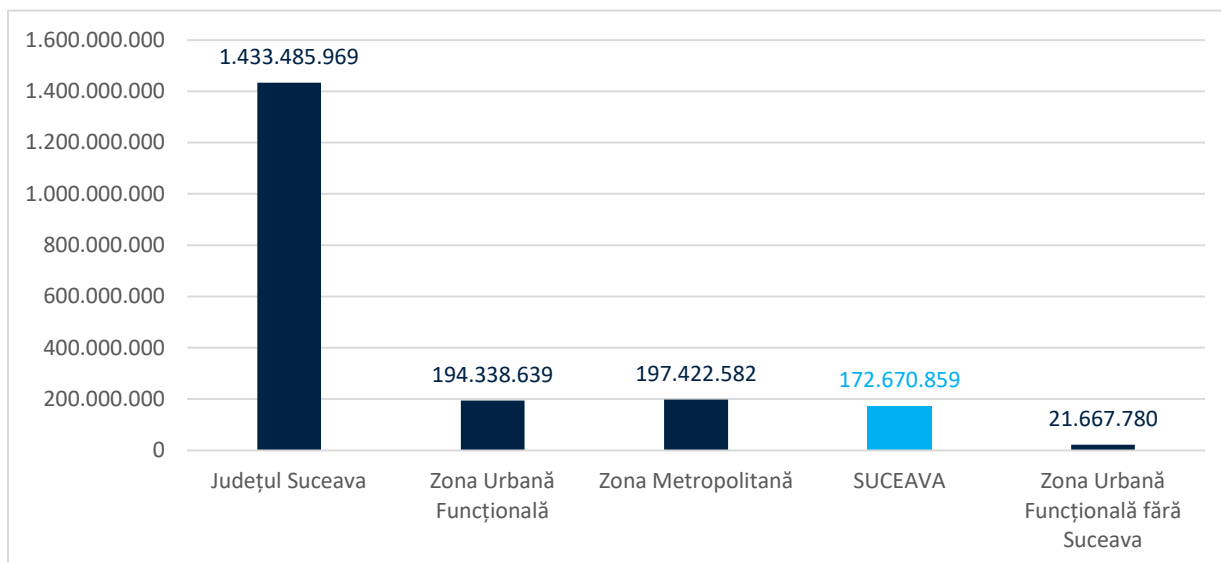

Sursa: Oficiul Național al Registrului Comerțului

Bune practici în atragerea investițiilor străine

Investițiile străine directe (ISD) reprezintă una dintre principalele surse de stimulare a dezvoltării întreprinderilor private, având un efect multiplicator prin creșterea verticală în economia rezidentă. Complementar cu investițiile publice, ISD reprezintă cea mai mare sursă de finanțare externă pentru majoritatea țărilor în curs de dezvoltare. ISD au, de asemenea, un potențial semnificativ de a transforma economiile prin crearea de locuri de muncă mai bine plătite și mai stabile în țările gazdă¹³. În plus, pot contribui la profesionalizarea mediului de afaceri local, prin impunerea unor standarde ridicate în interacțiunile lor cu furnizorii, concurenții și partenerii de afaceri.

Pe lângă contribuția la dezvoltarea întreprinderilor și contribuția la dezvoltarea capitalului uman, investițiile străine directe reprezintă o sursă importantă de tehnologii inovatoare care contribuie la stimularea competitivității și a productivității muncii. Relația directă cu mediul extern conduce în mod invariabil la dezvoltarea comerțului internațional pentru țara gazdă, facilitând la integrarea sa în economia globală și în mod direct la creșterea PIB-ului prin producție incrementală și exporturi.

Astfel, cea mai rapidă cale de a impulsiona o economie locală este atragerea de investiții străine. Totuși, acest lucru trebuie realizat într-un mod strategic, prin căutarea de companii cu valoare adăugată mare, productivitate ridicată și salarii mari. Din păcate, administrațiile locale adoptă rareori un rol activ și strategic în promovarea regiunii lor către investitori cu valoare adăugată mare. De cele mai multe ori, ei se limitează la a primi pe primul venit. Este evident că orice investiție este preferabilă lipsei de investitori, dar dacă autoritățile locale ar fi mai proactive în a căuta, comunica și negocia cu potențialii investitori, acestea ar putea oferi și perspective economice mai bune pentru comunitatea pe care o reprezintă.

¹³ Raportul privind competitivitatea investițiilor globale 2017/2018, Banca Mondială, 2018

2.2.3.2 Opinia locuitorilor din Municipiul Suceava cu privire la investiții

Conform Barometrului Urban efectuat de către Banca Mondială în cadrul proiectului de elaborare a Politicii Urbane a României, respondenții au avut ocazia de a răspunde la un set de întrebări cu privire la investițiile din orașul lor. Printre aceste întrebări regăsim informații despre satisfacția cetățenilor legată de investițiile realizate de primărie și despre prezența și atragerea investițiilor private.

La nivel național, 54% din respondenți au fost s-au declarat mulțumiți de atragerea investițiilor private în orașele în care locuiesc. Peste 70% grad de mulțumire s-a înregistrat în Iași (71%), Timișoara (71%), Constanța (76%), Cluj-Napoca (76%) și Oradea (82%); Sub 40% nivel de mulțumire s-a înregistrat în Piatra Neamț (37%), Caransebeș (37%), Alexandria (32%) și Buhuși (21%).

Concluziile răspunsurilor referitoare la satisfacția respondenților privind investițiile private:

- La nivel național, 54% din respondenți s-au declarat mulțumiți de atragerea investițiilor private în orașele în care locuiesc;
- Locuitorii din orașele medii (20-50.000 locuitori) sunt semnificativ mai puțin mulțumiți decât restul populației (medie 43%-total mulțumire);
- La nivel regional se înregistrează disparități semnificative între regiunile Nord-Vest (68%) și Sud- Vest Oltenia (46%) respectiv, Sud-Muntenia (43%);
- Tinerii (18-24 ani) și persoanele cu venituri peste medie tind să fie mai mulțumite decât restul populației;

Respondenții din Municipiul Suceava au înregistrat un grad de mulțumire privind prezența și atragerea investițiilor private de 67%, unul dintre cele mai ridicate la nivel național, deși investițiile private efective sunt mai scăzute decât în orașe cu scor mai scăzut, precum București, Craiova sau Ploiești. Acest nivel este probabil influențat de gradul general de satisfacție al cetățenilor cu activitatea Primăriei.

Respondenții din Municipiul Suceava sunt printre cei mai mulțumiți din România față de investițiile făcute de primărie (82%), iar această apreciere se resfrânge și asupra investițiilor private, deși acestea nu au cunoscut o dinamică foarte pozitivă la nivel local. În toate orașele sondate, o performanță bună a primăriei a fost asociată și cu o performanță bună a sectorului privat, deși datele nu confirmă întotdeauna această dinamică.

Concluziile răspunsurilor referitoare la satisfacția respondenților privind investițiile realizate de primărie:

- La nivel național, 55% din populația urbană este mulțumită de proiectele de investiții realizate de către administrația locală;
- Mulțumirea cetățenilor este mai ridicată în orașele cu peste 50.000 de locuitori (63%), cu excepția Bucureștiului și mai scăzută în orașele între 10-50.000 de locuitori (46%);
- Cota de mulțumire este mai ridicată în regiunile Nord-Vest (68%) și Sud-Est (70%) și mai scăzută în Muntenia (41%) și București-Ilfov (44%);
- Trei orașe înregistrează un nivel de mulțumire de peste 80%: **Suceava (82%),** Sinaia (85%) și Oradea (88%). Nouă orașe înregistrează un nivel de mulțumire sub 40%, Ploiești (37%) și Alexandria (33%) fiind în acest segment;
- Persoanele cu vârste între 18-24 ani tind să fie mai mulțumite decât restul populației (60%). De asemenea, un nivel mai ridicat de satisfacție a fost înregistrat în rândul angajaților din sistemul public (60%) și al persoanelor cu venituri individuale de peste 3000 lei/lună (66%).

Satisfacția față de atragerea investițiilor private corelează semnificativ cu aprecierea investițiilor realizate de către Primărie și locurile de muncă, așa cum poate fi observat în graficul de mai jos privind răspunsurile la întrebarea legată de satisfacția privind prezența și atragerea investițiilor private.

Figura 2.2.30. Corelație între mulțumirea privind atragerea investițiilor, investițiile realizate de primărie și locurile de muncă

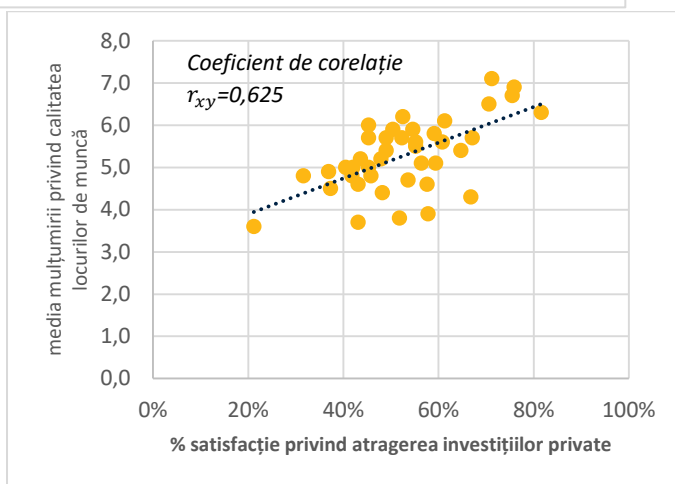
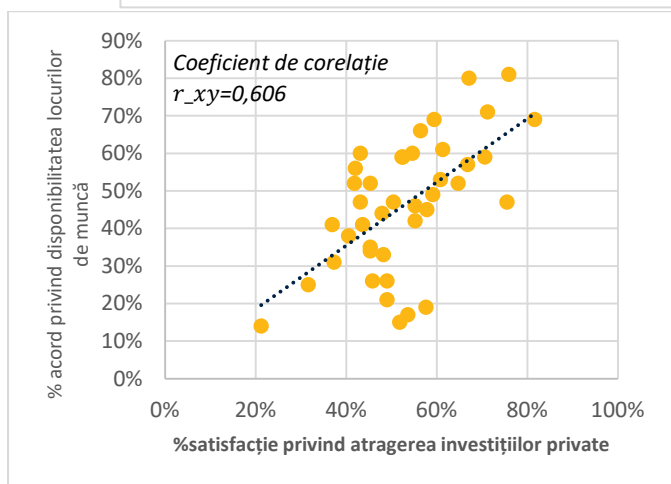
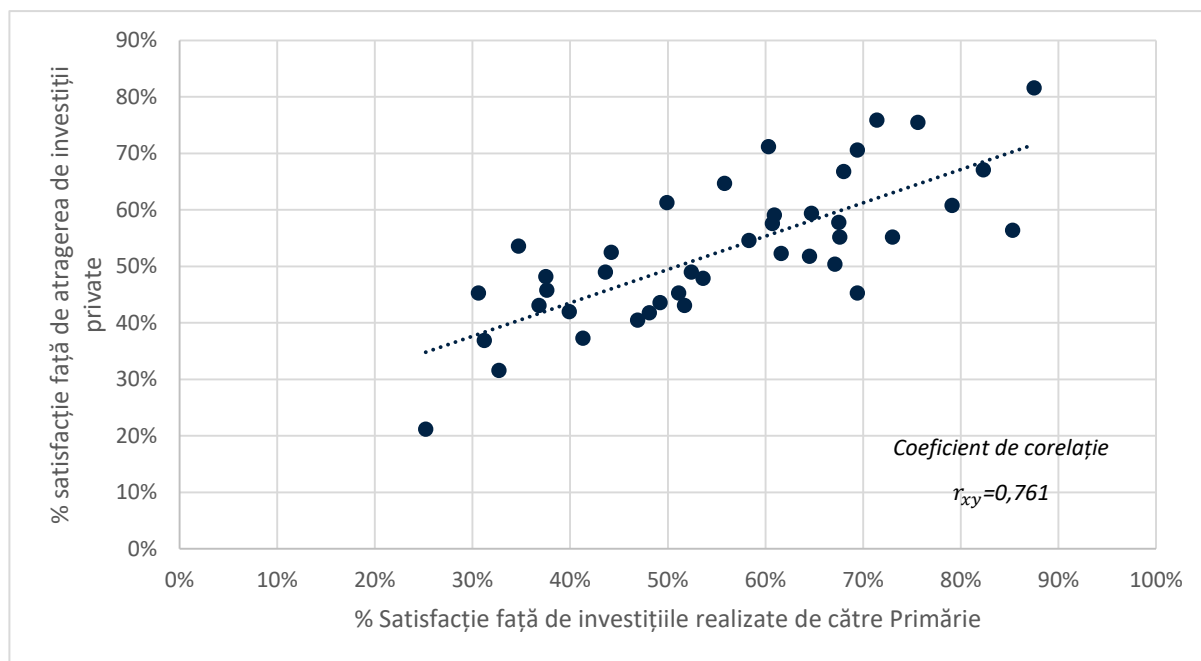

Sursa: Politica Urbană a României, Barometru privind Calitatea Vieții, 2020

Figura 2.2.31. În ce măsură sunteți mulțumit de prezența, atragerea investițiilor private? (comparație)

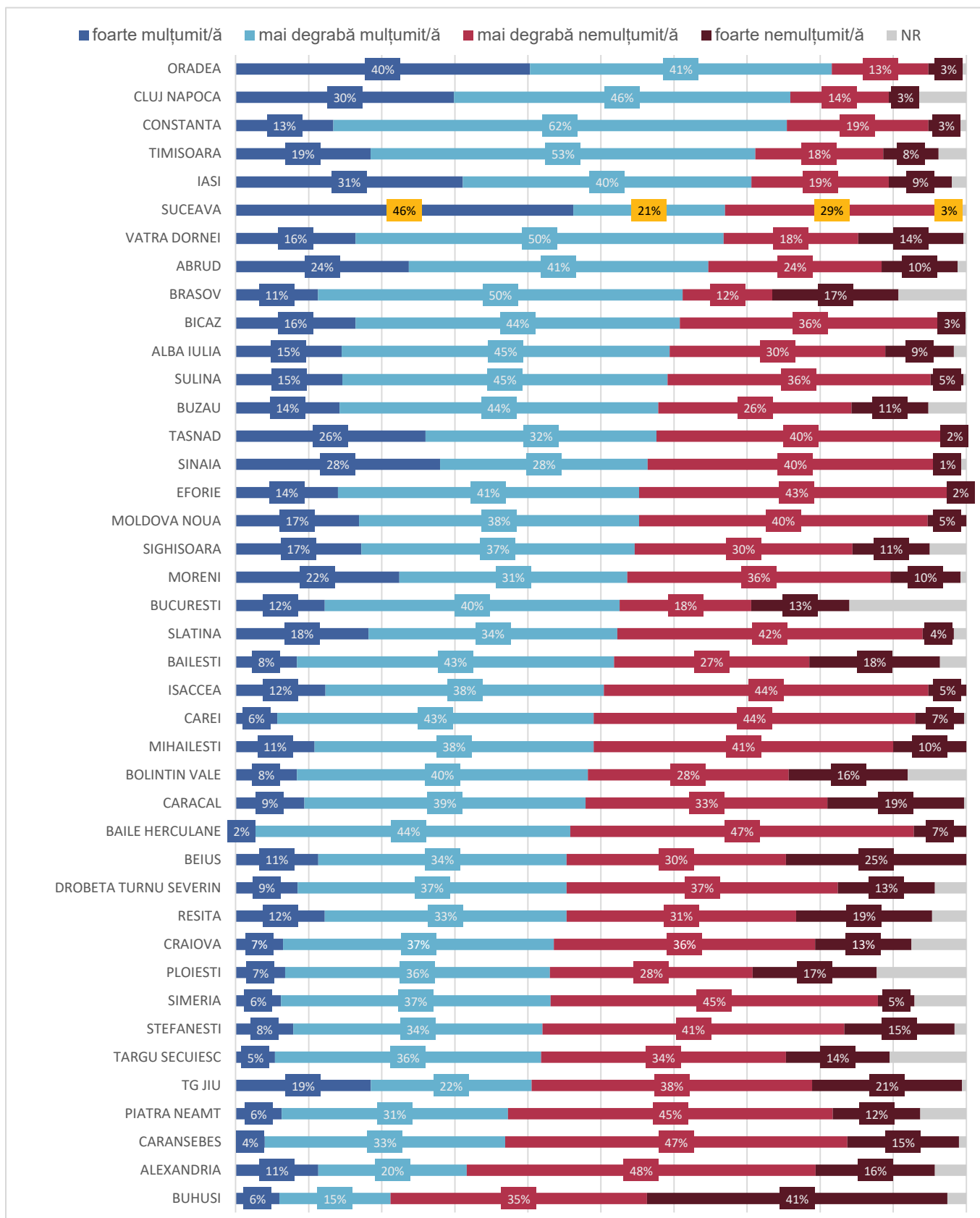

Sursa: Politica Urbană a României, Barometru privind Calitatea Vieții, 2020

Figura 2.2.32. În ce măsură sunteți mulțumit de proiectele de investiții realizate de către primărie?

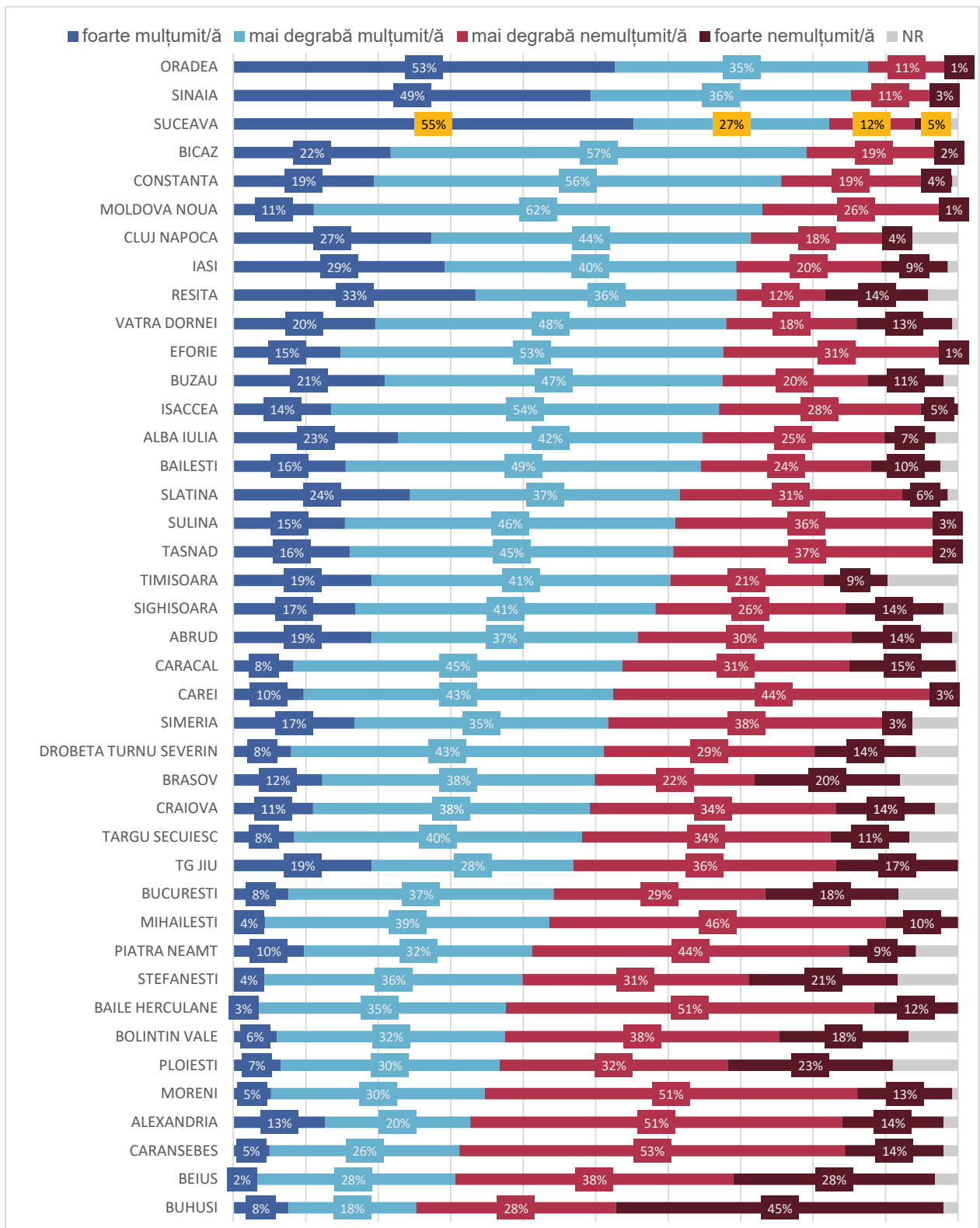

Sursa: Politica Urbană a României, Barometru privind Calitatea Vieții, 2020

2.2.3.3 Soluții pentru promovarea, facilitarea și extinderea investițiilor private

Agenția de Dezvoltare Regională Nord-Est are deja o unitate ce se ocupă de atragerea investitorilor, dar fiecare administrație locală ar trebuie să joace un rol pro-activ în atragerea investitorilor.

În ultimii douăzeci de ani, ritmul accelerat al fenomenului globalizării a condus la creșterea competiției dintre orașele europene în domeniul promovării către fluxurile de capital sau de comerț, concurând în mod invariabil pentru obținerea de investiții.

Astfel se pune întrebarea cum autoritățile naționale, regionale și locale pot identifica o configurație optimă pentru a organiza promovarea investițiilor străine directe în cel mai eficient mod, generând un mediu potrivit de inovare și un ecosistem optim pentru a-și consolida avantajele specifice și investițiile strategice.

În vederea atragerii investițiilor străine directe, piețele locale întreprind o serie amplă de inițiative pentru a genera condiții investiționale favorabile. Printre acestea se regăsesc diverse stimulente precum reduceri de impozite, reforme administrative, investiții în infrastructuri logistice, parteneriate comerciale, sau centre pentru reconversie profesională. Cu toate acestea, rezultatele fluxului ISD din cele mai performante centre urbane europene arată o corelație clară a rezultatelor pozitive cu capacitatea de a se face vizibile pentru a se „vinde” drept gazde viabile pentru proiecte de investiții.

Revenind la principalele centre urbane europene, principalul mecanism de facilitare a accesului la potențialii investitori este realizat prin crearea unei Agenții de Promovare a Investițiilor (API). Concentrarea sporită asupra promovării și facilitării localizării este evidentă în estimările care sugerează că ar putea exista mai mult de 10.000 de API – cuprinzând API regionale, naționale, precum și niveluri subnaționale diferite (județe, zone metropolitane, orașe, comune)¹⁴.

Evaluarea a 30.000 de proiecte de investiții străine directe relevă faptul că asistența directă oferită de autoritățile locale au influențat major deciziile investitorilor străini de a-și extinde operațiunile în diferite economii¹⁵.

Serviciile dedicate investitorilor, în completarea infrastructurii de bază, corespund următoarelor faze:

1. **asistență în selectarea locației pentru investiții** (informații despre: indicatori statistici regionali / locali, mediul de afaceri local, sistemul de învățământ, sistemul de transport public, infrastructura și costurile utilităților, costurile investițiilor, facilitarea întâlnirilor cu instituțiile / agențiile publice);
2. **asistență în realizarea investiției** (informații privind conexiunea la rețelele de utilități publice, reglementările de urbanism aplicabile în zonă, asistență în legătură cu structurile instituțiilor publice cu atribuții în aprobarea investițiilor);
3. **asistență după finalizarea investiției, pe toată durata activității** - facilitarea relației cu companiile publice care furnizează utilități (pentru semnarea contractelor de conectare, intervenții în caz de avarie, comunicarea întreruperilor anunțate în furnizarea utilităților), asistență în legătură cu instituțiile de învățământ.

¹⁴ Estimări OCO Global, 2013

¹⁵ Kusi Hornberger, Joseph Battat, Peter Kusek, Atragerea ISD: Cât de mult contează climatul investițional? World Bank Group, nr. 327, August 2011.

Model de organizare: intern vs. extern

Organizarea activităților de sprijinire și atragere a investitorilor pe plan local se poate face prin trei modele diferite, care vizează atât variante interne, cât și externe.

Modelul 1: Departament intern în cadrul primăriilor

Având o medie de 68 de firme înregistrate la fiecare 1.000 de locuitori¹⁶ și cu un total de 1,93 miliarde de euro atrase în anul 2017, Biroul de Relații Externe și Investitori din cadrul Primăriei și Consiliului Local Cluj-Napoca este unul dintre cele mai performante departamente de atragere a investițiilor străine la nivel național și chiar regional. Biroul de Relații Externe și Investitori din Cluj își desfășoară activitatea în cadrul Primăriei municipiului Cluj-Napoca și este subordonat primarului.

Biroului de Relații Externe și Investitori are ca principal obiectiv „creșterea din punct de vedere calitativ și cantitativ a investițiilor în municipiu prin întărirea capacității de absorbție a investițiilor străine¹⁷”. Obiectivul este urmărit prin platforma web dedicată¹⁸ denumită Cluj Business, care conține o serie de informații utile, promovată intens în oportunitățile de abordare a investitorilor străini.

Modelul 2: Agenții municipale

La nivel european, cele mai importante destinații de investiții străine directe sunt reprezentate la nivel local și regional de agenții municipale specializate. Acestea au rolul de a menține contactul cu investitorii și de a extinde activitățile antreprenoriale în locațiile de investiții.

Una dintre cele mai importante agenții municipale de atragere a investițiilor străine la nivel european este *Choose Paris Region*, agenția Consiliului Regional din Ile-de-France care se ocupă de atragerea investițiilor străine, cu birouri în Paris, Statele Unite (San Francisco și New York) și China (Shanghai și Beijing). Agenția implementează strategia de atractivitate regională în coordonare cu actorii economici publici și privați.

Choose Paris Region este unul dintre principalii poli magnetici pentru investițiile străine în Franța, ajutând Parisul să atragă mai mult de 1.000 de investiții în perioada octombrie 2012 - septembrie 2017, devenind astfel câștigătorul regional în categoria „orașe și regiuni europene ale viitorului” din cadrul studiului realizat de publicația *Financial Times*¹⁹.

Modelul 3: Colaborarea cu companii dedicate de atragere a investitorilor

Al treilea mod de atragere a investitorilor include o externalizare a eforturilor API și a departamentelor de atragere a investitorilor din cadrul primăriilor și consiliilor locale. Acest model constă în strânsa colaborare dintre agențiile de promovare a investițiilor și companii private dedicate atragerii investițiilor străine.

Raportul *The Financial Times fDi* arată că Marea Britanie și-a menținut în anul 2018 prima poziție în calitate de destinație de investiții în Europa²⁰, cu o cotă de piață de 22% din ISD (o valoare de 38 miliarde de lire sterline). Londra își păstrează prima poziție în clasamentul european al atragerii investițiilor străine, în pofida incertitudinilor declanșate de Brexit. Alături de Invest UK (agenția

¹⁶ Sursa: Institutul Național de Statistică

¹⁷ A se vedea: <https://primariaclujnapoca.ro/organigrama/primar/biroul-relatii-externe-si-investitori/>

¹⁸ A se vedea: <http://clujbusiness.ro/>

¹⁹ Raportul FDI European Cities & Regions of the Future 2018/19, *Financial Times*

²⁰ idem

gubernamentală a Regatului Unit de atragere a investițiilor străine), compania Fitzgerald&Law a contribuit în mod semnificativ la crearea celor 1.600 de noi locuri de muncă pe săptămână în UK.²¹

Obiectivele API

În general, API urmărește patru obiective majore, fiecare dintre ele cu un set de activități specifice. Cele mai bune practici internaționale în domeniul API-urilor²² sugerează următoarele obiective:

- *Acțiuni de advocacy* la nivel local și central pentru eliminarea obstacolelor administrative;
- *Crearea unei imagini favorabile* pentru promovarea comunității ca destinație de investiții;
- *Generarea de investiții* prin abordarea activă a investitorilor pe baza planurilor naționale, regionale sau locale de dezvoltare.
- *Servicii de facilitare a investitorilor*, pentru a ajuta la rezolvarea problemelor cu care se confruntă investitorii existenți sau potențiali.

Figura 2.2.33. Model structură API: viziune, obiective, activități

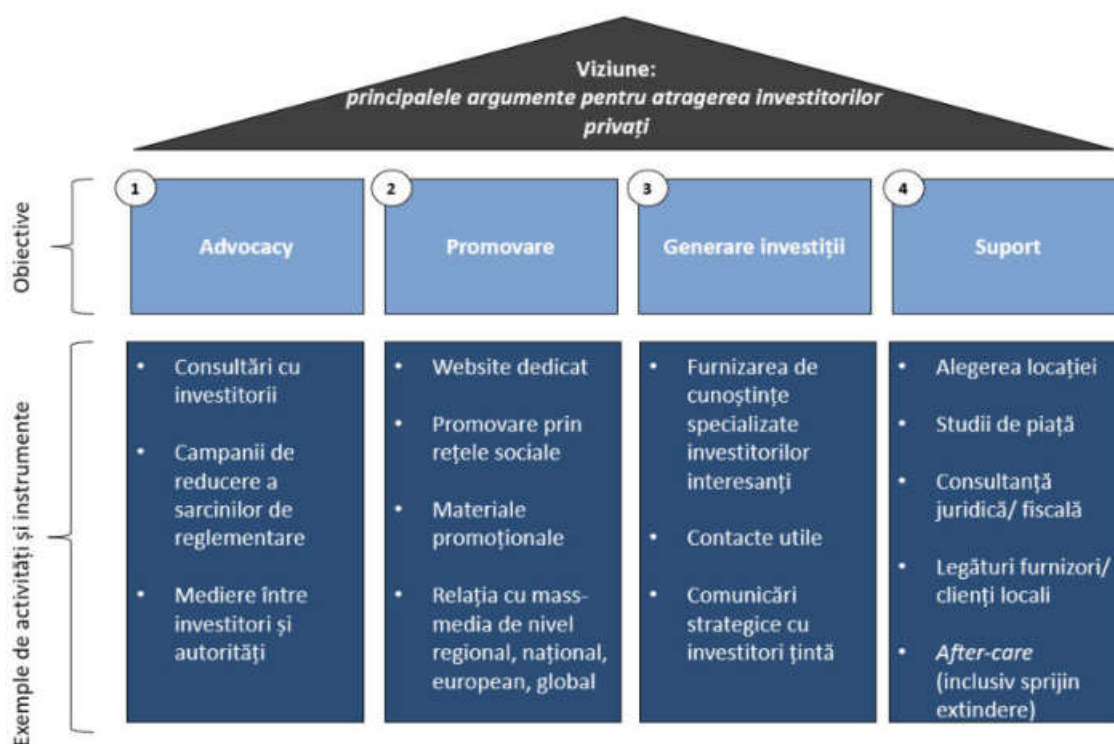

Sursa: Îndrumar Atragerea Investițiilor Străine - UrbanizeHub

Activitățile API

A. Interacțiuni cu autoritățile pentru eliminarea obstacolelor administrative

- Identificarea barierelor în calea investițiilor prin consultarea investitorilor străini și autohtoni, prezentând recomandări de politici și programe specifice administrațiilor locale și centrale.
- Sprijinirea eforturilor de reducere a birocrăției, ajutând la preluarea de bune practici și idei inovatoare de la investitorii străini.

²¹ Comunicat de presă F&L, martie 2017

²² Raport OECD – *Policy Framework for Investment User's Toolkit*, 2011

- Stabilirea de consultări între mediul privat și sectorul public, oferind o platformă de dialog cu investitorii străini și ajutând astfel administrația locală să își optimizeze procesele de atragere a ISD.

B. Crearea unei imagini favorabile pentru promovarea comunității ca destinație de investiții

- Materiale de marketing: API produce și distribuie o serie de materiale de marketing, precum: broșuri, buletine de știri, prezentări pe internet și materiale video, atât în limba engleză, cât și în alte limbi de circulație internațională.
- Prezentări: Prezentările pot fi furnizate investitorilor potențiali fie de către membrii API, fie direct prin autoritățile locale. Prezentările sunt modulare, astfel încât acestea să poată fi modificate în conformitate cu audiența investitorilor: interesul lor special, sectorul, țara/regiunea de unde provin etc.
- Website-ul API. Agențiile de promovare a investițiilor mențin prezența online printr-o platformă web dedicată, cu informații legate de oportunitățile de investiții, stimulentele de stat, fondurile europene disponibile, modalitățile de înregistrare a întreprinderilor, precum și calitatea vieții din comunitățile reprezentate.
- Media. Reprezentanții API au apariții constante în mass-media locală, națională și internațională, distribuind comunicate de presă cu privire la evoluțiile investițiilor și a companiilor prezente la nivel local.
- Prezență în cadrul comunității și la evenimente internaționale. API au rolul de a participa, organiza sau sponsoriza evenimente de business cu investitori și oficiali guvernamentali, în scopul promovării activității de investiții.

C. Generarea de investiții prin abordarea activă a investitorilor pe baza planurilor naționale, regionale sau locale de dezvoltare.

- Întâlniri și asistență. Reprezentanții API se întâlnesc cu investitorii potențiali și discută despre avantajele competitive ale comunității, oferind informații cu privire la procedurile legate de investiții și date de contact ale autorităților locale.
- Generarea de contacte. Una dintre principalele preocupări ale API reprezintă crearea și contactarea de liste cu potențiali clienți, prin discuții cu ambasadele străine și asociațiile de afaceri, cu agențiile regionale de promovare a investițiilor, cu misiunile diplomatice ale României în străinătate, precum și participarea activă la evenimente de business internaționale.
- Misiuni de investiții. API organizează misiuni de investiții în străinătate, concentrându-se pe cele mai atractive sectoare, locații și investitori potențiali.
- Comunicarea strategică cu investitorii din principalele sectoarele economice vizate de municipalitate.

D. Servicii de facilitare a investițiilor, pentru a ajuta la rezolvarea problemelor cu care se confruntă investitorii existenți sau potențiali. Aceste servicii includ, dar nu se limitează la: asistență pentru înregistrarea întreprinderilor, informații despre amplasament, asistență pentru extinderea investițiilor, legătura cu furnizorii de utilități și infrastructură, raportări către autoritățile publice și publicul larg, suport și răspunsuri pentru cereri de informații.

Conform sondajului Băncii Mondiale *Global Investment Competitiveness Survey 2017-2018*, investitorii apreciază diferitele servicii oferite de API în proporții diferite: asistență pentru gestiunea problemelor în relația cu autoritățile publice (75%), informații privind înregistrarea companiei (73%), îmbunătățirea mediului de afaceri (69%), întâlniri pentru identificarea oportunităților de afaceri (54%), reprezentarea țării la evenimente externe de tipul expozițiilor și târgurilor (42%) și publicitate/reclame despre oportunitățile de investiții (39%).

Figura 2.2.34. Investitorii apreciază ajutorul API în rezolvarea problemelor (ponderea procentuală a respondenților)²³

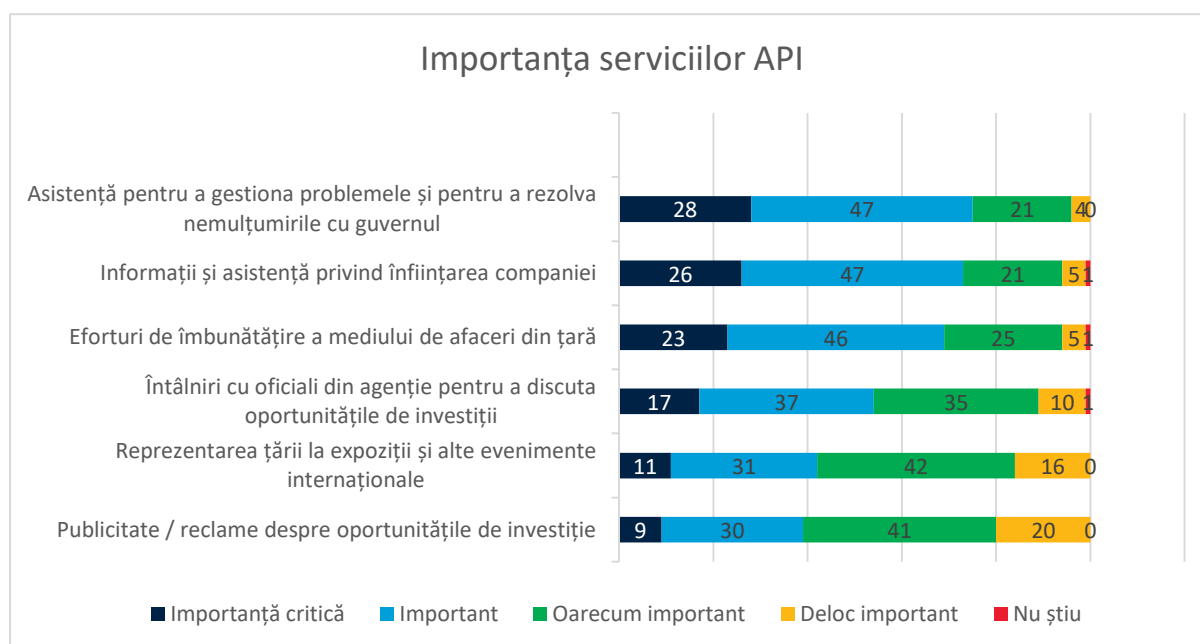

Sursa: Banca Mondială, *Global Investment Competitiveness Survey, 2017-2018*

2.2.3.4 Serviciile și infrastructura de suport pentru afaceri și inovare

Dezvoltarea afacerilor și inovării în regiunea Nord-Est este favorizată de existența a:

- **8 parcuri industriale**
- **1 parc științific**
- **centre de afaceri**
- **incubatoare de afaceri** care au ca scop atragerea investițiilor în domeniul producției și serviciilor generatoare de valoare adăugată ridicată și valorificarea potențialului resurselor umane locale
- **11 clustere**²⁴

În cadrul POR 2014-2020 a fost sprijinită crearea incubatoarelor de afaceri sectoriale, prin construirea spațiilor aferente și dotarea acestora cu active corporale și necorporale, fiind contractate 5 proiecte la nivelul Regiunii Nord-Est.

2.2.3.4.1 Parcuri industriale

Parcul industrial este definit prin Legea 186/2013, privind constituirea și funcționarea parcurilor industriale, ca "zonă delimitată în cadrul căreia se desfășoară activități economice, de cercetare științifică, de valorificare a cercetării științifice și/sau de dezvoltare tehnologică, agroindustriale, logistice și inovative, industriale etc., într-un regim de facilități specific." Situația parcurilor

²³ Notă: Întrebările privind serviciile IPA au fost adresate către 632 de respondenți. Acești respondenți au răspuns oarecum important, important sau extrem de important cu privire la întrebarea: "Cât de importante sunt serviciile de înaltă calitate și sprijinul din partea API al țării în decizia de a investi în țările în curs de dezvoltare?"

²⁴ Structuri asociative cu personalitate juridică activate pe principiul quadruplu helix – companii, educație, cercetare-dezvoltare, administrație publică locală și societate civilă.

industriale din România, întocmită de Ministerul Lucrărilor Publice, Dezvoltării și Administrației la data 13.04.2020, indică prezența unui număr de 92 de parcuri industriale pe teritoriul țării.

Parcurile industriale asigură infrastructura necesară pentru inițierea rapidă a investițiilor (drumuri, electricitate, alimentare cu apă, eliminarea și epurarea apelor uzate, furnizarea gazului, încălzire, servicii de telecomunicații), precum și facilități fiscale (scutire de impozit pe terenuri și clădiri parc). Parcurile industriale sunt, de asemenea, o soluție pentru companiile care doresc să mute activitățile de producție, în conformitate cu legislația care impune transferul capacităților de producție în afara zonelor urbane.

Ca instrumente de dezvoltare regională și locală, parcurile industriale au ca scop atragerea de investiții și reprezintă o direcție strategică importantă a României, susținută la nivel guvernamental. În 2014, prin Hotărârea Guvernului nr. 959/2014, a fost înființat un Comitet interministerial pentru stimularea și facilitarea înființării de noi parcuri industriale, care include un reprezentant al Ministerului Economiei, Dezvoltării Regionale și Administrației Publice, Finanțelor Publice, Fondurilor Europene și Educației Naționale.

În Regiunea Nord-Est sunt constituite 8 parcuri industriale:

- Parcul Industrial Hemeiuș (HIT Parc) Bacău
- Parcul Industrial Botoșani
- Parcul Industrial Iași
- Parcul Industrial Miroslava, județul Iași
- Parcul Industrial Miroslava 2, județul Iași
- Parcul Industrial Ceahlău, județul Neamț
- **Parcul Industrial Siret**
- **Parc Industrial Bucovina**

La nivelul județului Suceava există 2 parcuri industriale active, administrate public: Parcul Industrial Siret și Parcul Industrial Bucovina.

Figura 2.2.35. Distribuția parcurilor industriale pe județe (2020)

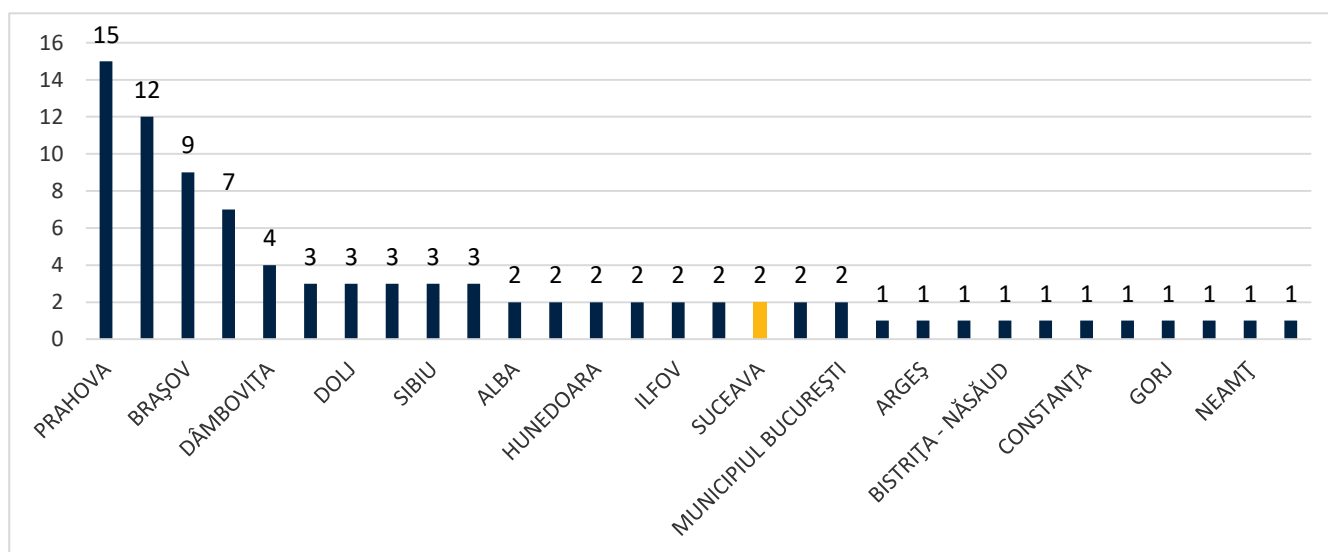

Sursa: MDLPA

Parcul Industrial Siret

Parcul Industrial Siret este primul parc industrial din județul Suceava, înființat pentru atragerea investitorilor și crearea de oportunități de muncă. În timpul etapei de informare și documentare, administrația locală a participat la vizite de studiu în Polonia, precum și în Oradea. Parcul industrial East European Border (EEB) are o suprafață totală de 15,9 ha, cu posibilitatea de extindere la 25 ha și oferă acces la principalele utilități, precum și facilitățile fiscale acordate în conformitate cu regula ajutorului de minimis (scutirile pe terenuri și îngrădiri acordate în cadrul ajutorului de minimis nu pot depăși 200.000 de euro pe 3 ani consecutivi).

Primăria Siret colaborează cu Registrul Comerțului, Consiliul Județean Suceava și Colegiul Tehnic „Lațcu Vodă” pentru a sprijini investitorii.

Legătură de transport:

- Acces direct la Drumul European - E85;
- Linia de cale ferată: la 2 km de parc.
- Cele mai apropiate aeroporturi internaționale:
Suceava - 43 km, Iași - 168 km, Bacău - 191 km.

Parcelarea Parcului Industrial Siret



Sursa: Parcul Industrial Siret

Condițiile minime cumulative pentru admiterea firmelor în Parcul Industrial EEB Siret sunt:

- Investiție minimă: 100.000 euro
- Locuri de muncă minime create: 30
- Suma investită: minimum 70 EUR / mp (în raport cu suprafața totală de teren pentru care se depune oferta)
- Ocuparea terenului: construcții cu acoperiș construite pe o suprafață de minimum 20% din teren, în raport cu suprafața totală a terenului pentru care se depune oferta.

Parcul științific și tehnologic și Centrul de inovare

Proiectul pentru înființarea unui parc științific și tehnologic în incinta Parcului industrial din Siret are ca principali parteneri orașul Siret, Universitatea „Ștefan cel Mare” din Suceava, Consiliul Județean Suceava și compania administrativă a Parcului Industrial EEB Siret. Partenerii de sprijin includ Camera de comerț și Industrie Germano-Română, Universitatea din Cernăuți și Bosch Rexroth.

Principalele domenii vizate sunt industria 4.0. și destinație inteligentă (oraș inteligent și turism inteligent), dar și bioeconomie, mediu, eco-nano-tehnologii, sănătate, având cercetări în domeniul recuperării medicale, balneo-fizio-kineto-terapie, nutriție. Parcul va avea o platformă pentru inovație în industria 4.0, săli de ședințe, precum și birouri de consultanță în domeniile industriei 4.0, destinație inteligentă și transfer de tehnologie, dezvoltare de afaceri și drepturi de proprietate. De asemenea, se prevede înființarea unui centru de inovare în domeniul industriei 4.0, în care să se poată face pregătirea forței de muncă în acest domeniu.

Aceste facilități vor deveni o resursă importantă pentru companiile care au procese de producție automatizate și vor dori să vină în zonă, deoarece vor putea să își pregătească rapid forța de muncă cu ajutorul Universității din Suceava și a centrului local de inovare.

Parcul Științific și Tehnologic din cadrul Parcului Industrial Siret va primi finanțare europeană nerambursabilă de 4 milioane de euro prin Programul Operațional Regional (POR) 2014 – 2020, Axa 1.

Parcul Industrial Bucovina

Parcul are suprafața de 13,74 ha, fiind situat pe teritoriul administrativ al orașului Salcea și al comunei Dumbrăveni, în imediata apropiere a Aeroportului Ștefan cel Mare. Parcul dispune de hale, dar și terenuri pentru construcția altor spații industriale.

Titlul de parc industrial a fost acordat în 2020, prin ordinul 1244/2020, societății administrator Parcuri Industriale Bucovina S.A. Acreditarea Parcului Industrial Bucovina reprezintă un pas major în reindustrializarea județului și crearea de noi locuri de muncă pentru locuitorii din zonă.

Parcul Industrial Bucovina



Sursa: <http://bucovina-ind-park.ro/>

Locație

Parcul Industrial Bucovina I este situat 12 km de municipiul Suceava și 30,5 km de municipiul Botoșani. Accesul rutier se face prin DJ 290A care face legătura prin DN 29 (E 58), după numai 12 km, cu DN 2 (E 85) pe direcția București și DN 17 (E 576) pe direcția Cluj-Napoca. Pentru transport feroviar, între CEB și Gara Burdujeni-Suceava sunt 14 km. De asemenea, locația oferă investitorilor și acces facil aerian, prin Aeroportul Internațional Ștefan cel Mare Suceava, modernizat între 2013 și 2015.

Activități eligibile (*este în curs de elaborare regulamentul de funcționare*)

- industrie prelucrătoare, cu posibilitatea concentrării pe diverse industrii de vârf;
- agroalimentar (bioeconomie, biotehnologie);
- afaceri, consultanță, proiectare, cercetare-dezvoltare, TIC;
- distribuție, depozitare mărfuri și logistică;
- servicii;

Pe lângă activitățile care predomină și care conferă domeniul de specializare al parcului industrial, în vederea sprijinirii dezvoltării acestor activități se pot desfășura o serie de servicii conexe și anume: furnizarea utilităților, prestarea serviciilor de curățenie și pază, a serviciilor comerciale și de alimentație publică, activitățile hoteliere, prestarea serviciilor de evidență contabilă, asistență în afaceri, a serviciilor de asigurare și altele similare acestora sau în legătură directă cu acestea.

2.2.3.4.2 Clustere și poli de competitivitate

Orașele competitive au nevoie de companii competitive, dar și de un mediu colaborativ în care acestea să se dezvolte. Companiile private au de câștigat din a avea alte companii din același sector, co-locția ușurând fluxul de idei, accesul la o forță de muncă calificată și o productivitate mai mare determinată de concurența locală. Un pas important pe care îl pot face administrațiile publice în această direcție este crearea de clustere, precum și centre de inovare și transfer de tehnologie, permițând astfel un parteneriat strâns între agenții economici și instituțiile academice și de cercetare și administrațiile publice, încurajând competitivitatea.

La nivelul Regiunii Nord-Est, există 10 clustere regionale și un cluster național cu reprezentanți din Regiunea NE și anume:

1. Clusterul tehnologiei agroalimentare Ind-Agro-Pol (cluster național cu reprezentanți din Regiunea NE);
2. Clusterul Regional Inovativ de Imagistică Moleculară și Structurală Nord-Est (IMAGO-MOL)(Iași);
3. Clusterul Textil ASTRICO Nord-Est (Săvinești, Neamț);
4. Clusterul Regional de Turism – Asociația pentru Turism Bucovina (Suceava);
5. Clusterul ICONIC – Interactive Cluster of New Media Industry (Iași);
6. Clusterul Regional Inovativ EURONEST IT&C Hub (Iași);
7. Clusterul de biotehnologie BioROne (Iași);
8. Clusterul „Breasla Constructorilor Ieșeni” (Iași);
9. Clusterul „Ținutul Neamțului” (Piatra Neamț);
10. Clusterul Regional de Agricultură Biologică BioNEst (Iași);

11. Carpathian Furniture Cluster (Iași)²⁵.

Clusterul Asociația pentru Turism Bucovina, specializat pe Managementul destinației (promovarea și dezvoltarea turismului în Regiunea Nord-Est a României) a fost înființat în 2001 la inițiativa Camerei de Comerț și Industrie a Județului Suceava, a biroului IBD-GTZ în România, a administrației publice și a tuturor agenților din turism, cu sprijinul Ministerului Turismului. Consultanța gratuită și promovarea membrilor în mod unitar la târgurile și expozițiile de turism, sub brandul „Bucovina” este unul din principalele avantaje oferite.

Clusterul Regional Inovativ de Bioeconomie Suceava-Botoșani are ca membri Camerele de Comerț și Industrie Suceava și Botoșani, Consiliul Județean Suceava, Consiliul Local Suceava, Consiliul Local Botoșani, Universitatea Ștefan cel Mare Suceava, IMM-uri din domeniul industriei bioeconomiei din cele două județe. Acest cluster a fost constituit în 2016 și are ca obiectiv sprijinirea antreprenorilor mici și mijlocii, facilitarea accesării de finanțare din fonduri nerambursabile, marketing-ul integrat, dezvoltarea potențialului agro-alimentar, crearea de capacități noi de producție și de locuri de muncă.

Clusterul Lemnului Bucovina din Suceava, furnizează servicii de sprijin către firmele din domeniul prelucrării lemnului.

Cluster Textil Astrico Nord-Est: Producție articole textile și fire textile, înființat în 2010.

Cluster Regional Inovativ EURONEST IT&C HUB: Acest cluster este un proiect al Asociației de Dezvoltare Intercomunitară Euronest între județele Bacău, Botoșani, Iași, Neamț, Suceava, Vaslui. Clusterul EURONEST este format din membri din mediul de afaceri cu profil IT, universități și autorități locale din Regiunea Nord-Est și are printre obiective creșterea competitivității economiei regionale de profil, inclusiv utilizarea eficientă a fondurilor nerambursabile.

Clusterul Regional Inovativ de Imagistică Moleculară și Structurală Nord-Est (IMAGO-MOL), cu sediul în Iași.

Clusterul IND-AGRO-POLE acoperă cele 8 regiuni de dezvoltare ale României, având ca sector de activitate Industria alimentară și agricultura, cu specializarea în mașini agricole.

Clusterul bioROne – este primul cluster de bio-tehnologie din România, înființat în 2011. Este specializat în: bioinformatică, producție medicamente, farmacogenomică, terapia genelor, testare genetică, nanotehnologii, bioinginerie, servicii de sănătate și diagnostic uman, producție biofarmaceutice și echipamente.

2.2.4 Motoare economice și potențial de specializare

2.2.4.1 Contribuția zonelor urbane funcționale la dezvoltarea economică

Zona Urbană Funcțională Suceava adună la un loc 5% din populația Regiunii Nord-Est și generează 9% din producția economică a regiunii. Este, ca atare, un motor economic important.

Urbanizarea este esențială pentru dezvoltarea unei regiuni sau țări²⁶. Procesul de creștere economică este însoțit în permanență de un proces de urbanizare, întrucât orașele generează dezvoltare și productivitate mai ridicate. Cele mai urbanizate regiuni din România (București-Ilfov,

²⁵ *Strategia de Specializare Inteligentă a Regiunii Nord-Est*, versiunea septembrie 2020

²⁶ Banca Mondială. 2019. „România Metropolitană”. [Link](#).

Vest, Centru) au ajuns în ultimii ani să performeze mai bine decât regiuni din Grecia, Portugalia, precum și din sudul Italiei sau sudul Spaniei. Aceste performanțe se transpun automat și în calitatea vieții și a nivelului de trai. Prezența unui sector privat puternic și care utilizează la adevăratul potențial resursele locale este esențială pentru dezvoltarea zonelor urbane și se traduce direct în nivelul calității vieții, element esențial în decizia de a locui într-un anumit oraș.

Deși oficial, numai 55% dintre români trăiesc la oraș, aproximativ 76% trăiesc într-o zonă urbană funcțională – adică în municipii, orașe și UAT-uri unde cel puțin 15% din forța de muncă face naveta zilnic către aceste municipii și orașe. Mai mult, aceste zone urbane funcționale generează 98% din producția economică a României – cele aproximativ 1.600 UAT-uri locale (jumătate din numărul total de UAT-uri) ce nu sunt parte a unei zone urbane funcționale generează numai 2% din producția economică.

Figura 2.2. 36. Zonele urbane funcționale ale municipiilor și orașelor din România

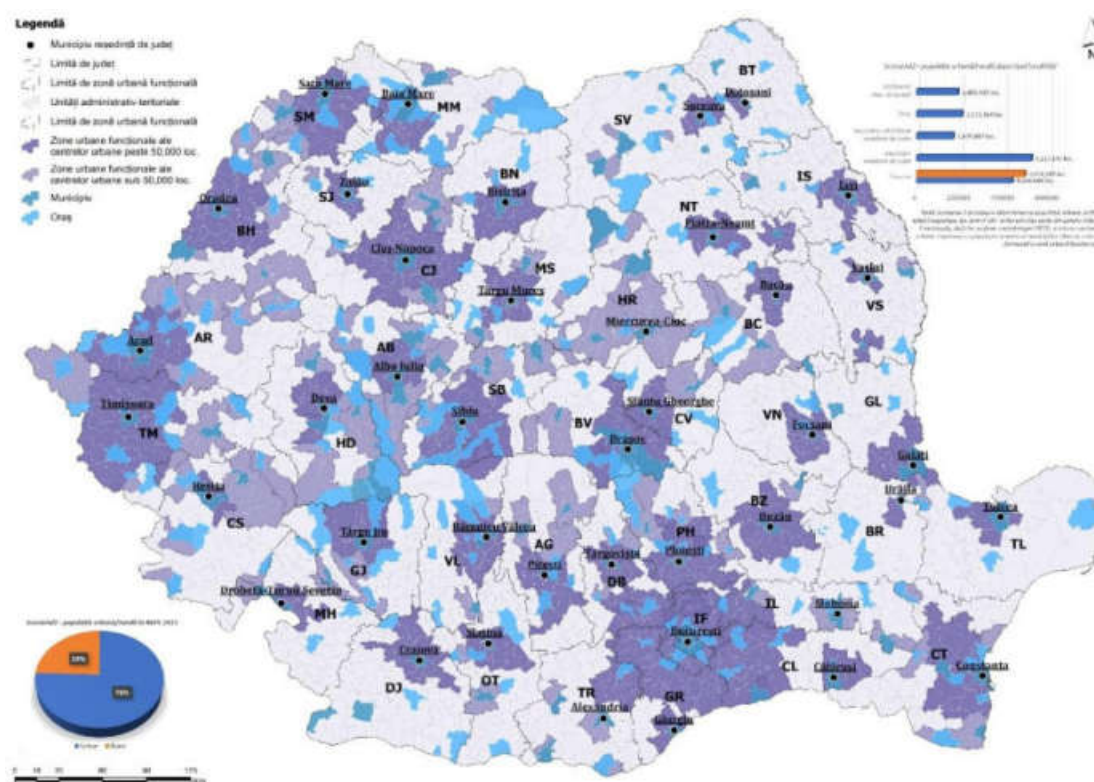

Sursa: *Politica Urbană a României, Dinamica economică a orașelor din România, 2020*

Menținând raportul între veniturile firmelor generate în principal de către populația urbană, observăm informații similare cu privire la **distribuția agenților economici în zona Județului Suceava, unde aproape o treime din totalul de 16.506 companii se află în Municipiul Suceava** (5.154 firme active în anul 2018). Din totalul de 7.499 agenți economici înregistrați în Zona Metropolitană Suceava, nu mai puțin de 69% din aceștia sunt înregistrați și operează în Municipiul Suceava.

Figura 2.2.37. Distribuția agenților economici din zona polului de creștere Suceava în anul 2018

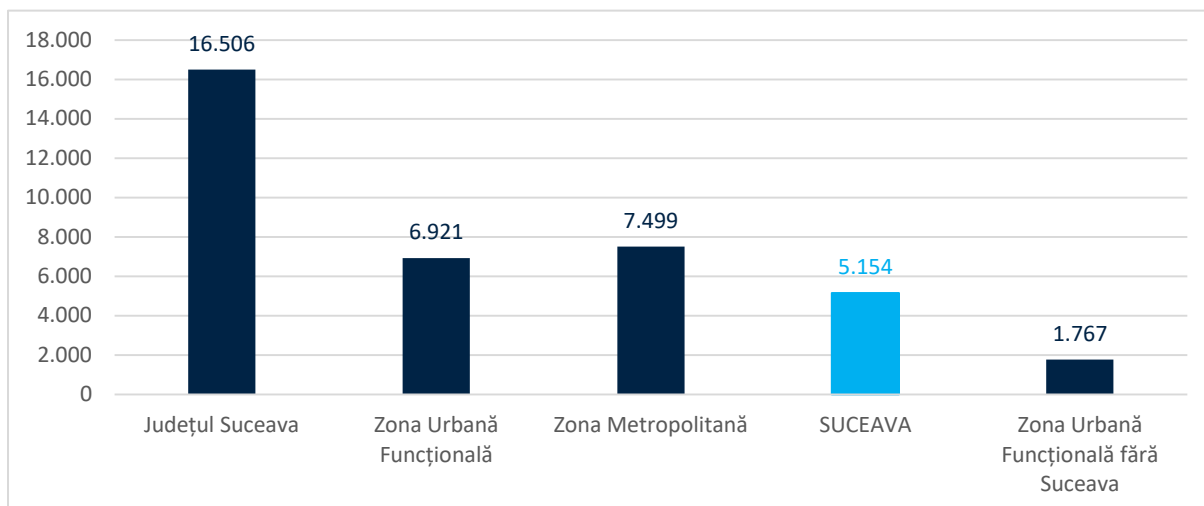

Sursa: Institutul Național de Statistică, INS-TEMPO

Datorită faptului că **45% din agenții economici ai județului Suceava sunt concentrați în Zona Metropolitană Suceava**, cifra de afaceri înregistrată în anul 2018 la nivelul ZM reprezintă 52% din totalul județului. În aceeași notă, Municipiul Suceava a înregistrat în anul 2018 **o cifră de afaceri de aproximativ 2 miliarde de Euro (38% din totalul județean)** la nivelul agenților săi economici.

Figura 2.2.38. Distribuția cifrei de afaceri a agenților economici din zona polului de creștere Suceava în anul 2018²⁷

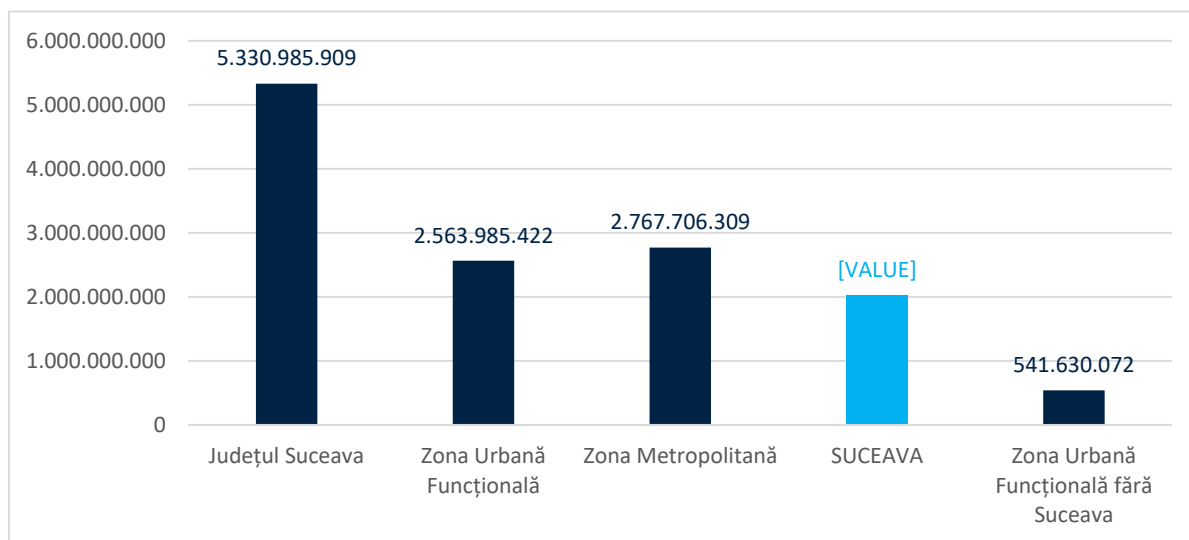

Sursa: Institutul Național de Statistică, INS-TEMPO

Suceava înregistra un număr total de 30.349 salariați la nivelul anului 2018, având cea mai mare concentrare de forță de muncă din județ. În localitățile din zona urbană funcțională, excluzând Suceava, mai lucrează încă 8.592 persoane – adică 22% din total (și comparat cu ponderea de 21% din veniturile economice, acesta indică și un mic deficit de productivitate).

²⁷ Calculat în Euro

Figura 2.2.39. Distribuția numărului de salariați din zona polului de creștere Suceava în anul 2018

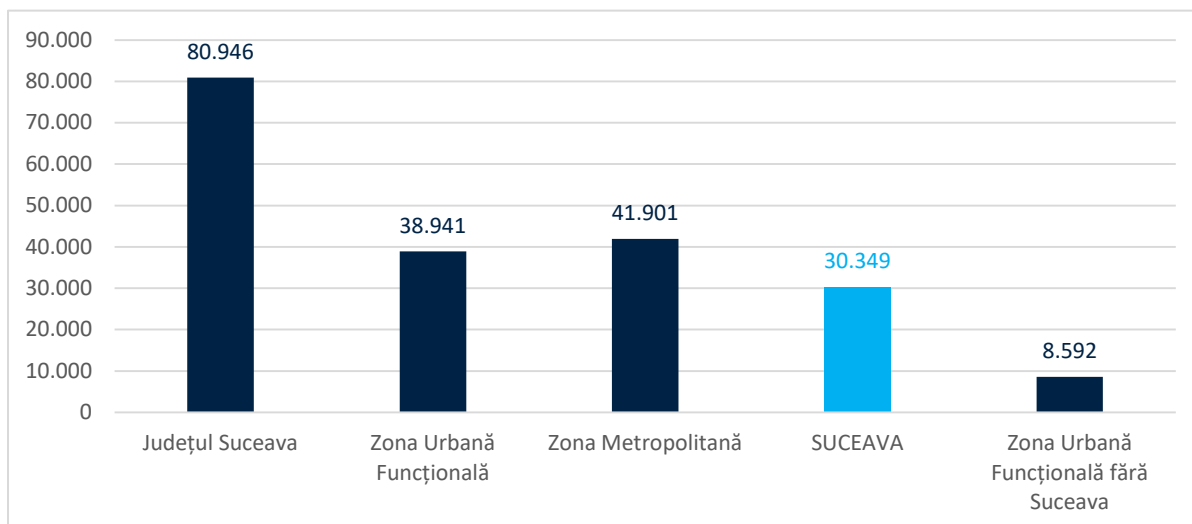

Sursa: Institutul Național de Statistică, INS-TEMPO

2.2.4.2 Principalele motoare economice la nivelul zonei urbane Suceava

Aportul sectoarelor economice la constituirea valorii adăugate brute

Conform *Strategiei de Cercetare și Inovare pentru Specializare Inteligentă a Regiunii Nord-Est*, atât în România, cât și în celelalte țări vecine precum Bulgaria, Ungaria și Polonia, Valoarea Adăugată Brută este constituită în proporție semnificativă din **aportul serviciilor, urmate de industrie, agricultură și construcții**. Conform evoluției contribuției aduse de fiecare sector economic la constituirea valorii adăugate brute regionale în perioada 2013 – 2017, se constată că:

- **Aportul serviciilor** a înregistrat o creștere de la 62,31% în 2013, la 65,59% în 2017.
- **Aportul industriei** a fost în banda de 20-23%, cu o scădere de 1,14% în 2017 față de 2013;
- **Aportul agriculturii** a fost în banda de 7-9%, evoluția fiind influențată în special de condițiile climatice anuale, în scădere cu 1,14% în 2017 față de 2013;
- **Aportul construcțiilor** a scăzut de la 7,03% la 6,12%;

Astfel, la nivelul regiunii Nord-Est, în anul 2017 cel mai mare aport la constituirea valorii adăugate brute l-a avut sectorul serviciilor cu o pondere de 65,59%, nivel ușor superior nivelului național (63,32%), și cu 3,46% mai mult față de nivelul din 2013. Urmează industria, cu un aport de 20,98%, nivel mai mic cu 5,24% față de situația existentă la nivel național, și cu 1,40% mai mic față de nivelul înregistrat în regiune în 2013.

La nivel județean, comparând contribuția fiecărui sector la constituirea valorii adăugate brute, se constată că în județele Suceava, Botoșani, Vaslui și Neamț aportul agriculturii și industriei la economia județeană depășește valoarea înregistrată la nivel regional.

De asemenea, se remarcă inversarea contribuțiilor sectoarelor economice la formarea VAB județean: serviciile sunt în continuă creștere în majoritatea județelor și tind să fie majoritare în defavoarea celorlalte domenii. **În domeniul serviciilor, județul Suceava înregistrează cea mai mare creștere (1,87%), iar județul Iași cea mai mare scădere (1,43%).**

Deși în agricultură activează o treime din populația ocupată a regiunii, aportul sectorului la VAB este de numai 7,31% (în scădere cu 1,14% față de 2013), datorită nivelului scăzut de productivitate, al practicării în mare măsură a agriculturii de subsistență și autoconsumului. Totodată, nivelul înregistrat este cu 2,54% mai mare față de nivelul național. Pentru valorificarea sectorului agriculturii

și transformarea acestuia într-un motor economic, sunt necesare măsuri pentru creșterea gradului de tehnologizare a producției agricole, adaptarea la cerințele pieței, dezvoltarea cunoștințelor de marketing și promovare și facilitarea asocierii între lucrătorii agricoli pentru creșterea eficienței.

În ceea ce privește municipiul Suceava, este de remarcă că bilanțul teritoriului realizat în procesul de elaborare PUG, realizat în 2019, indică faptul că suprafața de teren agricol a scăzut la mai puțin de jumătate - 972,18 ha, echivalent a 20,03% din suprafața municipiului, indicând o diversificare a economiei locale.

Salariați și câștig salarial

Deși cea mai mare pondere a angajaților din județul Suceava lucrează în comerț, acesta nu este un sector de creștere economică și nu conferă unei localități un avantaj comparativ – o firmă de comerț se va localiza oriunde va găsi o piață de desfacere. Salariul mediu net la nivelul județului este cu 8,5% mai mic față de media la nivelul regiunii Nord-Est (2674 lei / 563,52 euro), și cu 18,11% mai mic decât la nivel național (2986 lei / 629,27 euro), indicând necesitatea antrenării mediului antreprenorial și a sectoarelor cu salarii ridicate.

Competitivitate și atractivitate

Municipiul Suceava se situează pe poziția 36 în clasamentul național al competitivității, devansând alte municipii cu poziționare geografică mai bună, și pe locul 21 privind atractivitatea. Poziționarea inferioară privind indicii de atractivitate arată că performanța actuală a Sucevei este sub potențial, iar un efort pro-activ pentru atragerea investitorilor ar putea încuraja o performanță economică superioară a Sucevei în anii următori. Pregătirea forței de muncă este unul dintre principalele atuuri ale municipiului Suceava în ceea ce privește indicii de atractivitate, ce poate ajuta în atragerea capitalului străin.

Manufacturare competitivă - analiza costurilor de producție

În ceea ce privește atractivitatea sectorială, municipiul Suceava se remarcă prin costuri de producție competitive în raport cu costurile medii la nivelul UE, dar și României, pentru următoarele domenii:

- **Fabricarea altor echipamente electrice**
- **Fabricarea altor mașini-unelte n.c.a.**
- **Fabricarea plăcilor, foliilor, tuburilor și profilelor din material plastic**
- **Fabricarea de accesorii și componente auto**

Orașul Salcea, din județul Suceava este pe locul 23 în țară în ceea ce privește **costul de fabricare a altor mașini și utilaje specifice** comparativ cu costul mediu UE. În Salcea prețul pe bucată este de 10 euro, în timp ce media UE este de 31 de euro.

Atractivitatea ofertei turistice

Conform analizei potențialului de atractivitate al ofertei turistice, **municipiul Suceava se situează pe locul 17 la nivel național, cu un scor total de 63.1 din 100 de puncte**. Diversitatea de resurse turistice denotă un potențial puternic de valorificare, prin promovarea acestora și dezvoltarea infrastructurii specifice.

Importuri și exporturi

Industria produselor din lemn, exclusiv mobilier este cea mai competitivă pe piețele externe pentru județul Suceava, urmată de cea a hârtiei și articolelor din hârtie. Acestea au înregistrat, de asemenea, o balanță comercială pozitivă în anul 2019, la nivelul județului.

Specializare inteligentă

Specializarea Inteligentă este un concept promovat de Uniunea Europeană pentru a exprima cadrul și mecanismele de specializare a proceselor de inovare la nivelul unei țări/regiuni de dezvoltare. În exercițiul financiar 2021-2027, acest concept este susținut prin obiectivele strategice investiționale ale Politicii de Coeziune a Uniunii Europene, în special prin Obiectivului de Politică 1 „O Europă mai inteligentă, prin promovarea unei transformări economice inovatoare și inteligente”.

Conceptul de **strategie de specializare inteligentă** este definit în cadrul Regulamentului UE nr. 1303/2013 ca fiind: „strategia națională sau regională de inovare care stabilește priorități pentru a dezvolta un avantaj competitiv, prin dezvoltarea și corelarea rezultatelor activităților de cercetare și inovare cu nevoile mediului de afaceri, în scopul de a aborda oportunități emergente și nevoile pieței într-un mod coerent, evitându-se în același timp dublarea și fragmentarea eforturilor”.

Specializarea inteligentă presupune:

- stimularea unui anumit tip de comportament economic, cu ambiții și orientare regionale sau globale;
- înțelegerea impactului social al științei, tehnologiei și al activităților economice în sectoarele relevante;
- cercetarea și dezvoltarea interdisciplinară.

În urma a de 12 ateliere de descoperire antreprenorială au fost identificate următoarele domenii și nișe de specializare inteligentă pentru Regiunea Nord-Est:

Tabel 2.2.12. Nișe de specializare inteligentă – Regiunea Nord-Est

Domeniu	Nișe de specializare
AGROALIMENTAR & INDUSTRIA LEMNULUI	Smart-farming Utilizarea produselor agricole în scopuri non-alimentare Impactul agriculturii asupra mediului Biosecuritate și siguranță alimentară Sectorul forestier și industria lemnului
ENERGIE	Energie din surse alternative Eficiență energetică
MEDIU	Apă (soluții inovative) Aer (soluții inovative) Economie circulară
TEXTILE	Procese și aplicații high-tech în textile Textile tehnice și funcționale Digital fashion
TIC	Modernizare industrială Cybersecurity Trasabilitate și big data Smart-city și smart-village Dezvoltare de noi produse TIC hardware & software și soluții de testare
SĂNĂTATE	Biotehnologii medicale și farmaceutice Medicină de precizie Medicină de prevenție e-Health
TURISM	Soluții TIC pentru turism Marketing și promovare creativă Turism pentru stil de viață sănătos Eco-turism Turism de business Turism cultural

Sursa: [Strategia de Specializare Inteligentă a Regiunii Nord-Est, 2020](#)

2.2.4.2.1 Competitivitate și atractivitate – analiză comparativă

Pentru a evalua performanța potențială a orașelor din România, au fost dezvoltati doi indici²⁸ - un indice competitiv (concentrându-se pe performanța reală) și un indice general de atractivitate (concentrându-se pe performanța potențială). Nu este de mirare că cel mai competitiv oraș din România este Bucureștiul, cel mai mare oraș care concurează în prezent pe picior de egalitate în ceea ce privește productivitatea cu alte orașe primare din UE. Este urmat de poli de dezvoltare naționali (orașe precum Cluj-Napoca, Iași, Timișoara etc.), centre economice importante, de asemenea. Orașele secundare competitive au de asemenea un rol esențial pentru o performanță regională mai puternică, deoarece propagă creșterea și dezvoltarea către localitățile învecinate.

Competitivitatea este adesea descrisă ca modul în care economiile țărilor / regiunilor / orașelor sunt validate extern într-o eră a globalizării. De regulă, regiunile de dezvoltare pot fi echivalente cu corporațiile, concurând pentru talent și cota de piață într-o economie globală. De aceea, competitivitatea și atractivitatea sunt indicatori importanți pentru analiza performanței economice a orașelor și a capacității lor de a atrage capital mobil, cunoștințe și chiar companii inovatoare.

Cu privire la calculul indicelui de competitivitate, municipiul Suceava se situează pe poziția 36 în clasamentul național, devansând alte municipii cu poziționare geografică mai bună, precum Satu Mare sau Baia Mare. În același timp, orașe de dimensiuni mici precum Ghimbav, Mioveni sau Găești se situează pe locuri superioare datorită profilurilor industriale specifice și a nivelului de productivitate a muncii concentrată pe un număr limitat de agenți economici.

Figura 2.2.40. Indicele de competitivitate

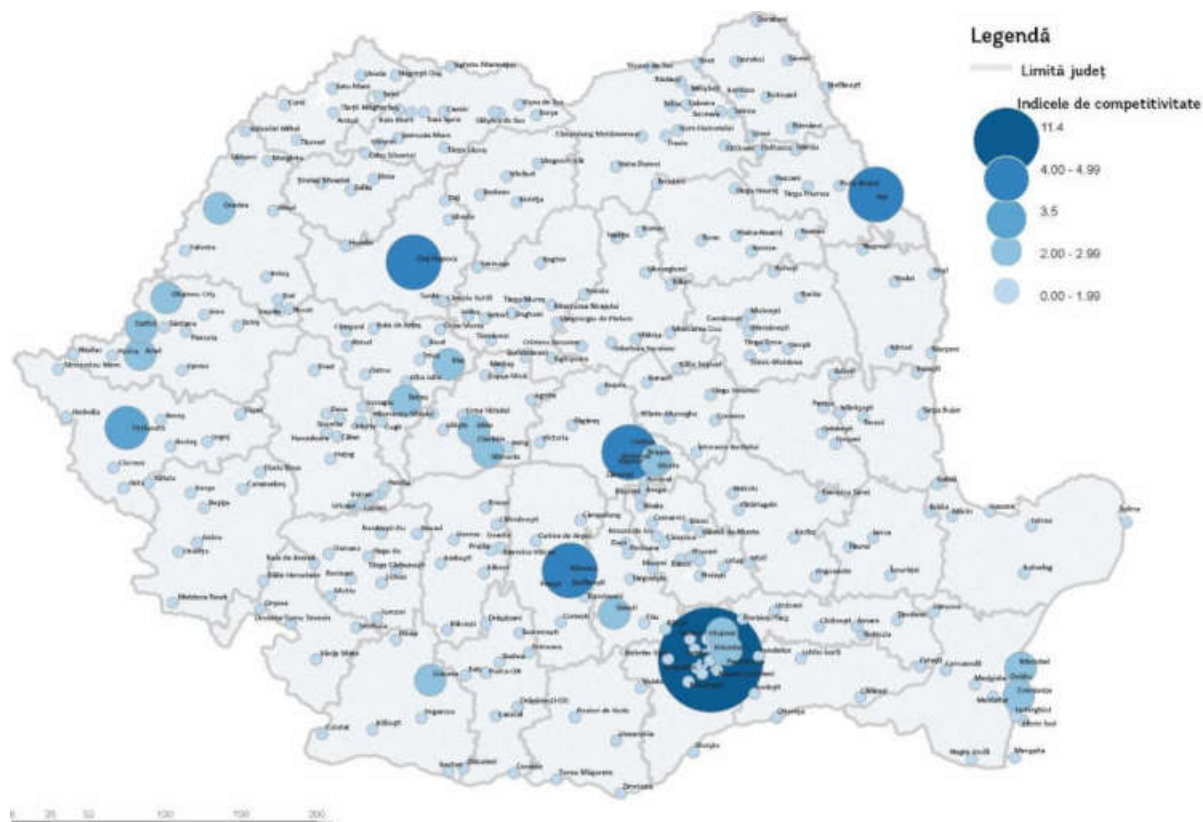

²⁸ Metodologia de calcul a indicelui competitiv și al indicelui de atractivitate se regăsește în Anexa 1 a acestui document

Sursa: *Politica Urbană a României, Dinamica economică a orașelor din România, 2020*

Tabel 2.2.13. Analiză comparativă privind indicele de competitivitate între Suceava și localități similare în perioada 2011 - 2018

Nume	Indicele de competitivitate	Clasament indice de competitivitate
TÂRGU MUREȘ	1.936201	24
SUCEAVA	1.537501	36
SATU MARE	1.46257	44
BAIA MARE	1.36257	53
RÂMNICU VÂLCEA	1.325435	56
PIATRA NEAMȚ	0.954848	109
BOTOȘANI	0.911036	121
VASLUI	0.676753	196
TÂRGU NEAMȚ	0.63462	217

Sursa: *Politica Urbană a României, Dinamica economică a orașelor din România, 2020*

Datele au arătat o corelație pozitivă între performanța economică exprimată prin VNB / locuitor și indicele competitivității, ceea ce înseamnă că un oraș competitiv oferă cu adevărat oportunități mai mari cetățenilor săi. Alte orașe (Ghimbav, Mioveni, Năvodari, Găești, Otopeni etc.) beneficiază foarte mult de apropierea lor de polii de creștere urbană și acest lucru se reflectă în nivelul lor de competitivitate.

Mai mult, s-a observat că valoarea indicelui este corelată cu nivelul de specializare al unui oraș (de exemplu, Ghimbav este specializat în industria aerospațială, Mioveni este specializat în automobile - ambele având valori ridicate ale indicelui competitivității). Acest lucru înseamnă că un grad mai ridicat de specializare creează premisele unui nivel de competitivitate mai ridicat. Cu toate acestea, orașele foarte specializate sunt susceptibile de schimbări economice bruște. Ca atare, ori de câte ori este posibil, ar trebui căutat un echilibru între specializare și diversificare la nivel local.

În ceea ce privește indicele de atractivitate, Suceava are o poziționare mai bună decât pe indicele de competitivitate, situându-se pe locul 21. Aceasta înseamnă că performanța actuală a Sucevei este sub potențial, iar un efort pro-activ pentru atragerea investitorilor ar putea încuraja o performanță economică superioară a Sucevei în anii următori. Pregătirea forței de muncă este unul dintre principalele atuuri ale municipiului Suceava în ceea ce privește indicele de atractivitate, ce poate ajuta în atragerea capitalului străin.

Cele mai atractive orașe din această perioadă de expansiune economică continuă să fie București, Cluj-Napoca, Iași, Timișoara, Craiova, Constanța, Galați, Brașov, Oradea sau Ploiești. În majoritatea cazurilor, deși există excepții, se poate observa o corelație pozitivă între indicele de atractivitate și valoarea capitalului străin atras de un anumit oraș (de exemplu Brașovul este pe locul 8 în ceea ce privește indicele de atractivitate și, de asemenea, în ceea ce privește atragerea de capital străin). Indicatorul de accesibilitate este extrem de important atunci când se calculează indicele de atractivitate. Apropierea de granița de vest oferă avantaje clare, deoarece vestul este, în general, preferat de investitori datorită locației sale față de piețele vest-Europene. Deci, poziția geografică reprezintă în mod clar un factor de atractivitate, în special pentru centrele de producție.

Figura 2.2. 41. Indicele de atractivitate

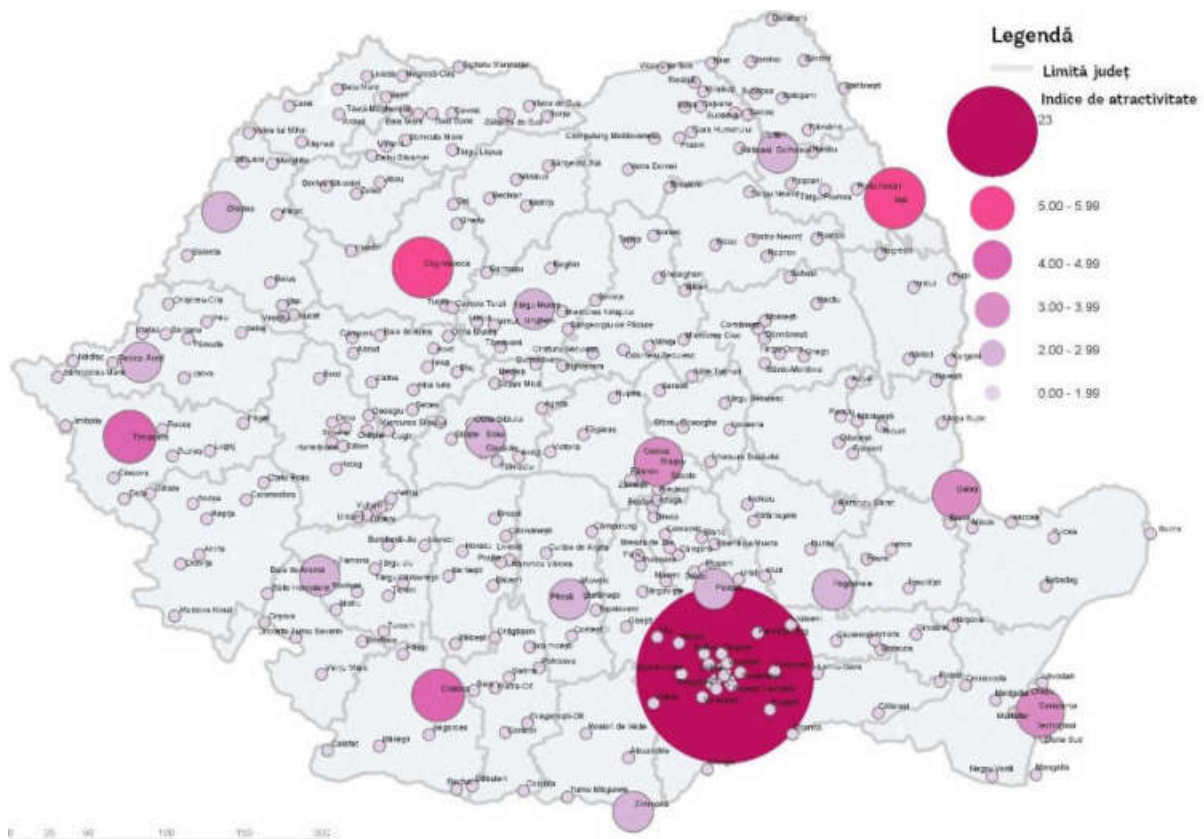

Sursa: Politica Urbană a României, Dinamica economică a orașelor din România, 2020

Tabel 2.2.14. Analiză comparativă privind indicele de atractivitate între Suceava și localități similare în perioada 2011 - 2018

Nume	Indice de atractivitate	Clasament indice de atractivitate
TÂRGU MUREȘ	2.007743	18
BAIA MARE	1.866004	20
SUCEAVA	1.821512	21
RÂMNICU VÂLCEA	1.549296	28
SATU MARE	1.379294	35
BOTOȘANI	1.362201	38
PIATRA NEAMȚ	1.308235	40
VASLUI	1.001168	81
TÂRGU NEAMȚ	0.844348	128

Sursa: Politica Urbană a României, Dinamica economică a orașelor din România, 2020

2.2.4.2.2 Manufacturare competitivă. Analiza costurilor de producție

La nivelul municipiului Suceava, domeniile pentru care costurile de producție sunt mai mici decât valoarea mediei europene și se clasează printre cele mai mici costuri la nivel național sunt fabricarea altor mașini-unelte, fabricarea de accesorii și componente auto, producția de echipamente electrice, respectiv fabricarea plăcilor, foilor, tuburilor și profilelor din plastic. De asemenea, orașul Salcea oferă avantaje majore în ceea ce privește costul de fabricare a altor mașini și utilaje specifice comparativ cu costul mediu UE.

România este foarte competitivă în ceea ce privește costurile, iar producția industrială a crescut semnificativ în ultimii ani, caracteristici care pot transforma țara într-un magnet pentru investiții, în special în zona de producție. În vederea specializării și atragerii capitalului potrivit, analiza costurilor de producție oferă informații relevante cu privire la nivelul de competitivitate al orașului în diferite domenii, prin comparația costurilor cu media europeană și cea națională.

Analiza costurilor de producție poate fi utilă atât factorilor de decizie, cât și potențialilor investitori, în același timp urmărind stimularea concurenței între orașe pentru a atrage investiții în activități specifice. Astfel, se pot analiza costurile de producție ale bunurilor din industria echipamentelor chimice, auto și electrice. Interpretând rezultatele, se pot găsi nivelurile de competitivitate ale orașelor în ceea ce privește costurile de producție, comparativ cu media europeană (tabelele de mai jos prezintă doar produsele pentru care costurile de producție din România sunt mai mici decât media europeană).

Municipiul Suceava este pe locul 12 în țară ceea ce privește costul redus pentru **producția de echipamente electrice comparativ** cu costul mediu din UE. Prețul pe kilogram în Suceava este de jumătate din media Europeană.

CAEN 2790 – Fabricarea altor echipamente electrice

Preț produs România = 5.81 euro/kg

Media UE = 13.59 euro/kg

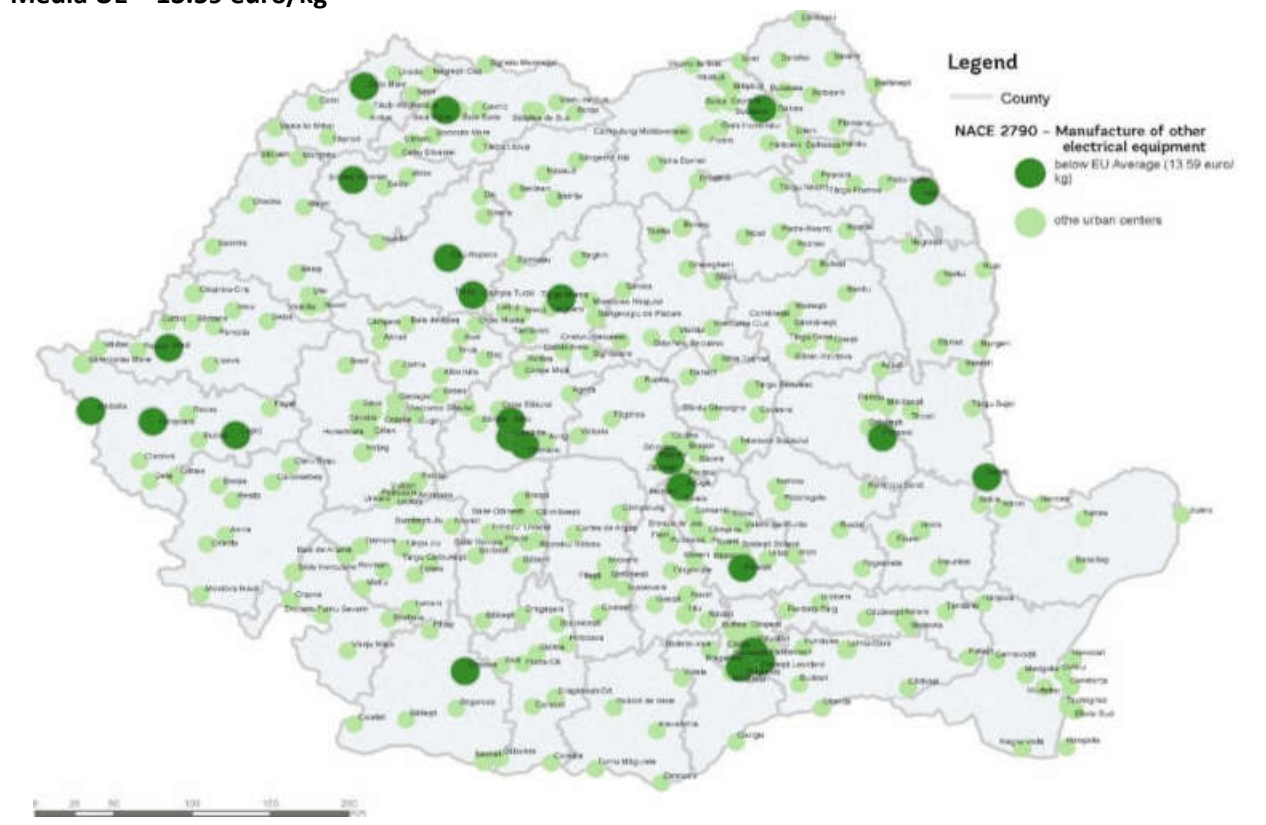

Oraș	Județ	Preț produs (lei/kg)	Preț produs (euro/kg)
Timișoara	Timiș	11,38449	2,446436
Ploiesti	Prahova	21,07815	4,529526
Șimleu Silvaniei	Sălaj	21,62122	4,646227
Iași	Iași	21,78637	4,681717
Tâlmaci	Sibiu	23,1702	4,979092
Râșnov	Brașov	24,16543	5,192958
Măgurele	Ilfov	24,61271	5,289074
Satu Mare	Satu Mare	25,1659	5,40795
Cluj-Napoca	Cluj	25,32515	5,442173
Bușteni	Prahova	26,01211	5,589795
Arad	Arad	26,27259	5,64577
Suceava	Suceava	26.50762	5.696276

Sursa: Politica Urbană a României, Dinamica economică a orașelor din România, 2020

Un al doilea domeniu în care municipiul Suceava este competitiv în privința costurilor de producție comparativ cu costul mediu din UE este **fabricarea altor mașini-unelte**. Prețul unui kilogram este de sub 3 euro, în timp ce media UE este de peste 16 euro pe kilogram.

CAEN 2849 – Fabricarea altor mașini-unelte n.c.a.

Preț produs România = 1.54 euro/kg

Media UE = 16.58 euro/kg

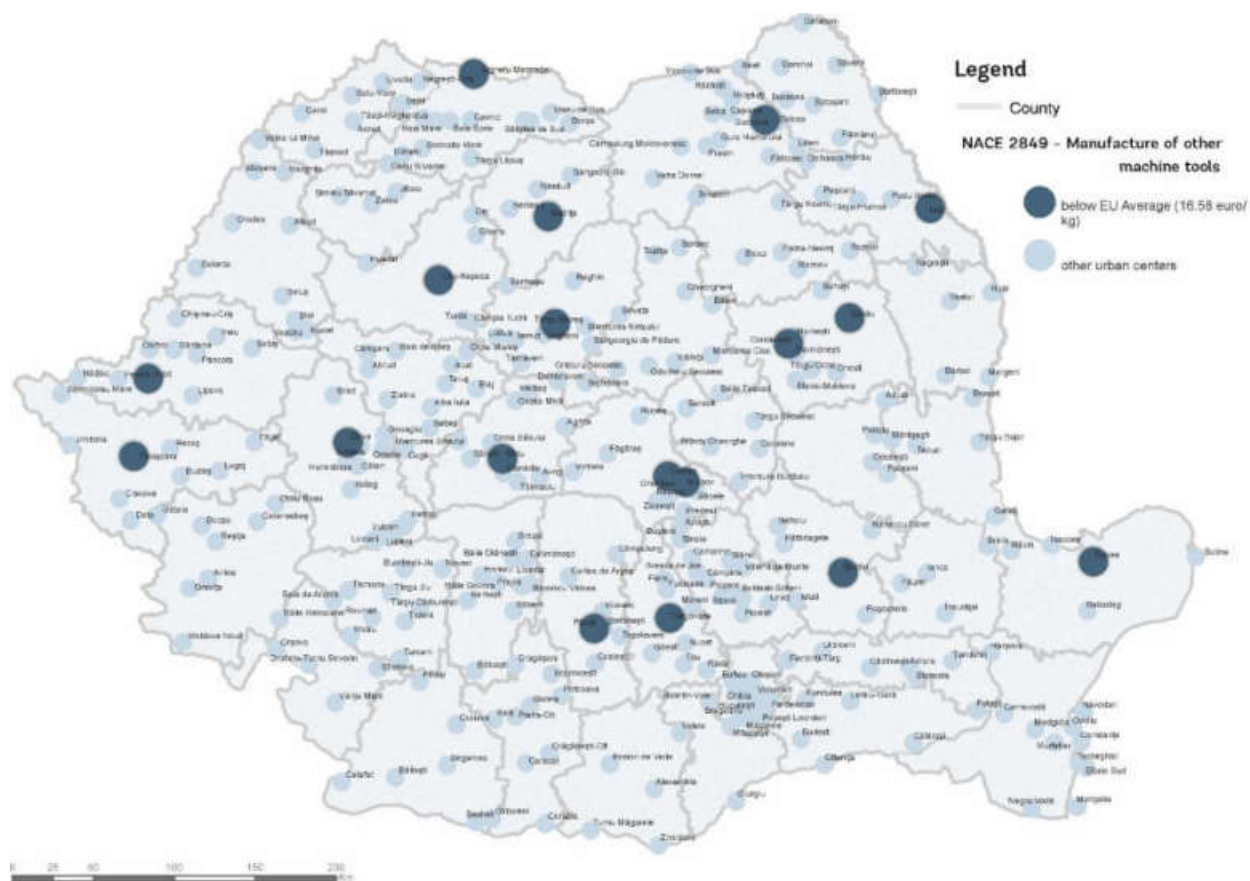

Oraș	Județ	Preț produs (lei/kg)	Preț produs (euro/kg)
Sibiu	Sibiu	3.206717	0.689098
Sighetu Marmăției	Maramureș	3.291726	0.707366
Târgoviște	Dâmbovița	3.578836	0.769063
Cluj-Napoca	Cluj	4.957347	1.065294
Pitești	Argeș	5.018603	1.078458
Buzău	Buzău	5.062167	1.087819
Bacău	Bacău	5.633226	1.210535
Bistrița	Bistrița-Năsăud	6.634866	1.42578
Brașov	Brașov	6.764397	1.453615
Tulcea	Tulcea	7.216476	1.550763
Timișoara	Timiș	7.220367	1.551599
Deva	Hunedoara	7.247213	1.557368
Iași	Iași	7.310855	1.571044
Codlea	Brașov	7.410138	1.592379
Comănești	Bacău	8.256998	1.774363
Arad	Arad	9.896257	2.126627
Târgu Mureș	Mureș	11.57595	2.487579
Suceava	Suceava	12.95647	2.784242

Sursa: Politica Urbană a României, Dinamica economică a orașelor din România, 2020

De asemenea, municipiul Suceava este competitiv în ceea ce privește costul de **fabricare a plăcilor, foilor, tuburilor și profilelor din plastic**, cu aproximativ 1 euro mai puțin costul mediu din UE. Prețul pe kilogram este de sub 2 euro, în timp ce media UE este de peste 2 euro.

CAEN 2221 – Fabricarea plăcilor, foliilor, tuburilor și profilelor din material plastic

Preț produs România = 1.8 euro/kg

Media UE = 2.82 euro/kg

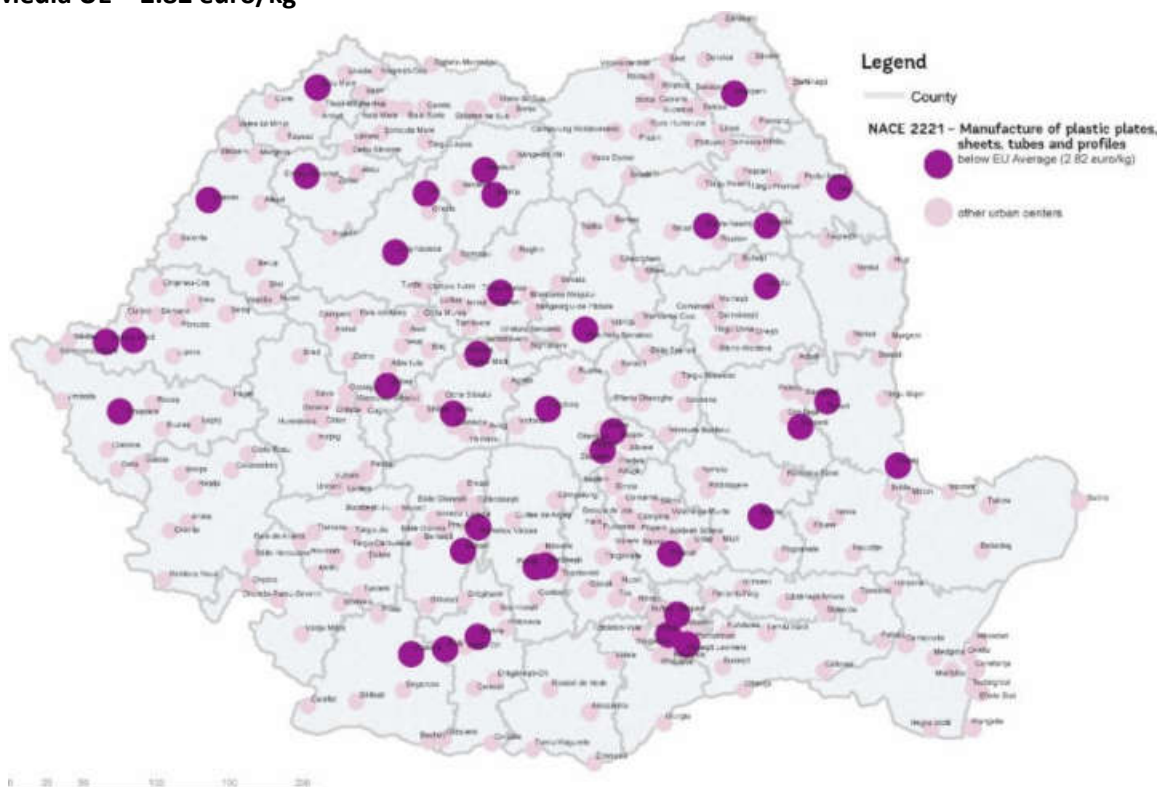

Oraș	Județ	Preț produs (lei/kg)	Preț produs (euro/kg)
Șimleu Silvaniei	Sălaj	8,249817	1,77
Galați	Galați	5,78276	1,24
Craiova	Dolj	6,300395	1,35
Chitila	Ilfov	7,045752	1,51
Ștefănești	Argeș	7,086903	1,52
Tecuci	Galați	7,564934	1,63
Lugoj	Timiș	7,62582	1,64
Focșani	Vrancea	7,719607	1,66
Mediaș	Sibiu	7,715087	1,66
Slatina	Olt	7,819476	1,68
Balș	Olt	7,807869	1,68
Satu Mare	Satu Mare	7,797334	1,68
Cluj-Napoca	Cluj	7,922958	1,7
Timișoara	Timiș	7,973336	1,71
Iași	Iași	7,964133	1,71
Piatra Neamț	Neamț	7,961286	1,71
Odorheiu Secuiesc	Harghita	7,961116	1,71
Oradea	Bihor	7,949398	1,71
Brașov	Brasov	7,937652	1,71

Arad	Arad	8,060738	1,73
Targu Mures	Mures	8,112913	1,74
Popesti Leordeni	Ilfov	8,086779	1,74
Pitesti	Arges	8,082648	1,74
Pecica	Arad	8,131782	1,75
Suceava	Suceava	8.273749	1.78
Bacău	Bacău	8.30702	1.79
Râșnov	Brașov	8.31187	1.79
Sibiu	Sibiu	8.319967	1.79
Făgăraș	Brașov	8.353278	1.80
Codlea	Brașov	8.398641	1.80
Sebeș	Alba	8.45492	1.82
Roman	Neamț	8.561851	1.84
Otopeni	Ilfov	8.60387	1.85
Bistrița	Bistrița-Năsăud	8.943372	1.92
Băbeni	Vâlcea	8.956366	1.92
Năsăud	Bistrița-Năsăud	8.973857	1.93
Râmnicu Vâlcea	Vâlcea	9.2689	1.99
Buzău	Buzău	9.57289	2.06
Ploiești	Prahova	9.588544	2.06
Dej	Cluj	10.6309	2.28
Botoșani	Botosani	12.26094	2.63
Buftea	Ilfov	17.12704	3.68

Sursa: *Politica Urbană a României, Dinamica economică a orașelor din România, 2020*

Municipiul Suceava este competitiv și în domeniul **fabricării de accesorii și componente auto** (locul 56 între orașele din România). Prețul pe bucată este de aproape 17 euro în Suceava, în timp ce media europeană este de 21 de euro.

CAEN 2932 – Fabricarea altor piese și accesorii pentru autovehicule și pentru motoare de autovehicule

Preț produs România = 15 euro/produs

Media UE = 21 euro/produs

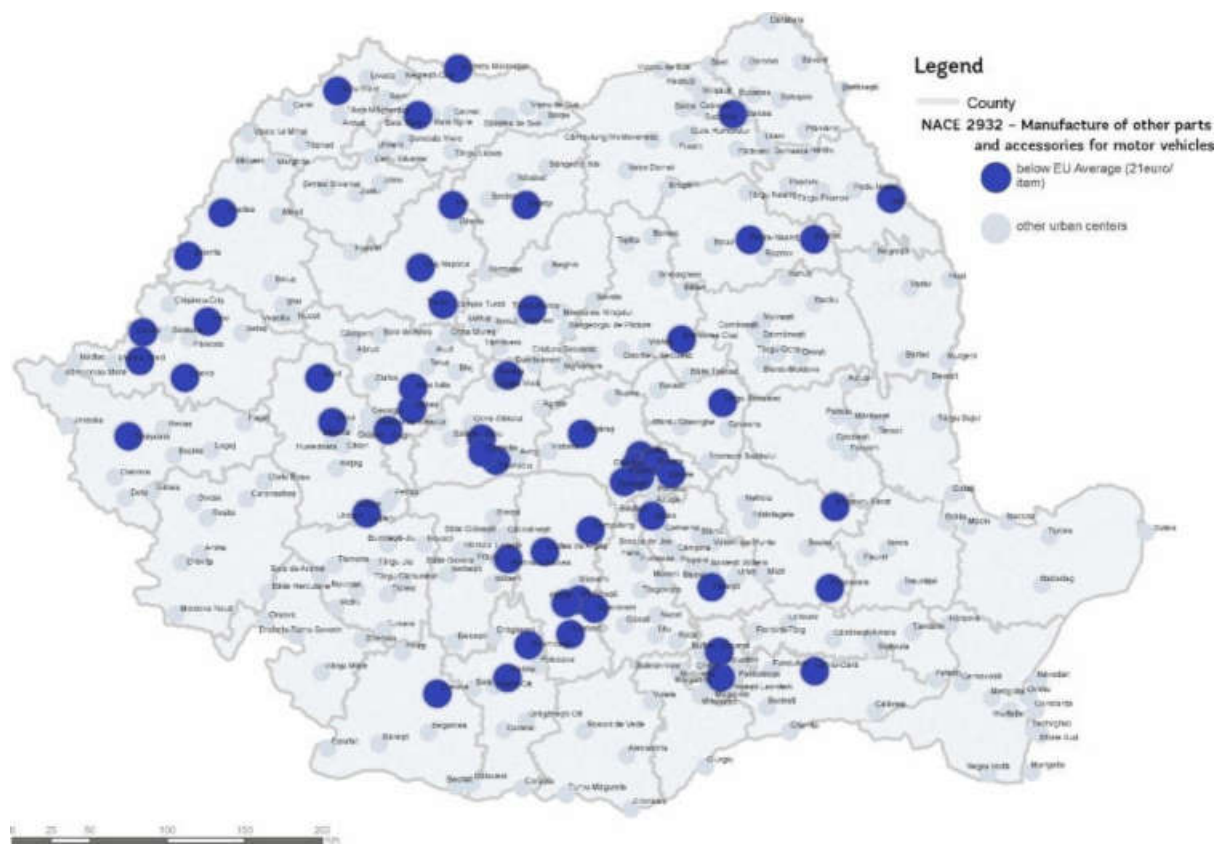

Oraș	Județ	Preț produs (lei)	Preț produs (euro)
Suceava (locul 56)	Suceava	78.27098	16.81980879

Sursa: Politica Urbană a României, Dinamica economică a orașelor din România, 2020

Orașul Salcea, din județul Suceava este pe locul 23 în țară în ceea ce privește **costul de fabricare a altor mașini și utilaje specifice** comparativ cu costul mediu UE. În Salcea prețul pe bucată este de 10 euro, în timp ce media UE este de 31 de euro.

CAEN 2899 – Fabricarea altor masini și utilaje specifice n.c.a.

Preț produs Romania = 10.18 euro/bucată

Media UE = 31.36 euro/bucată

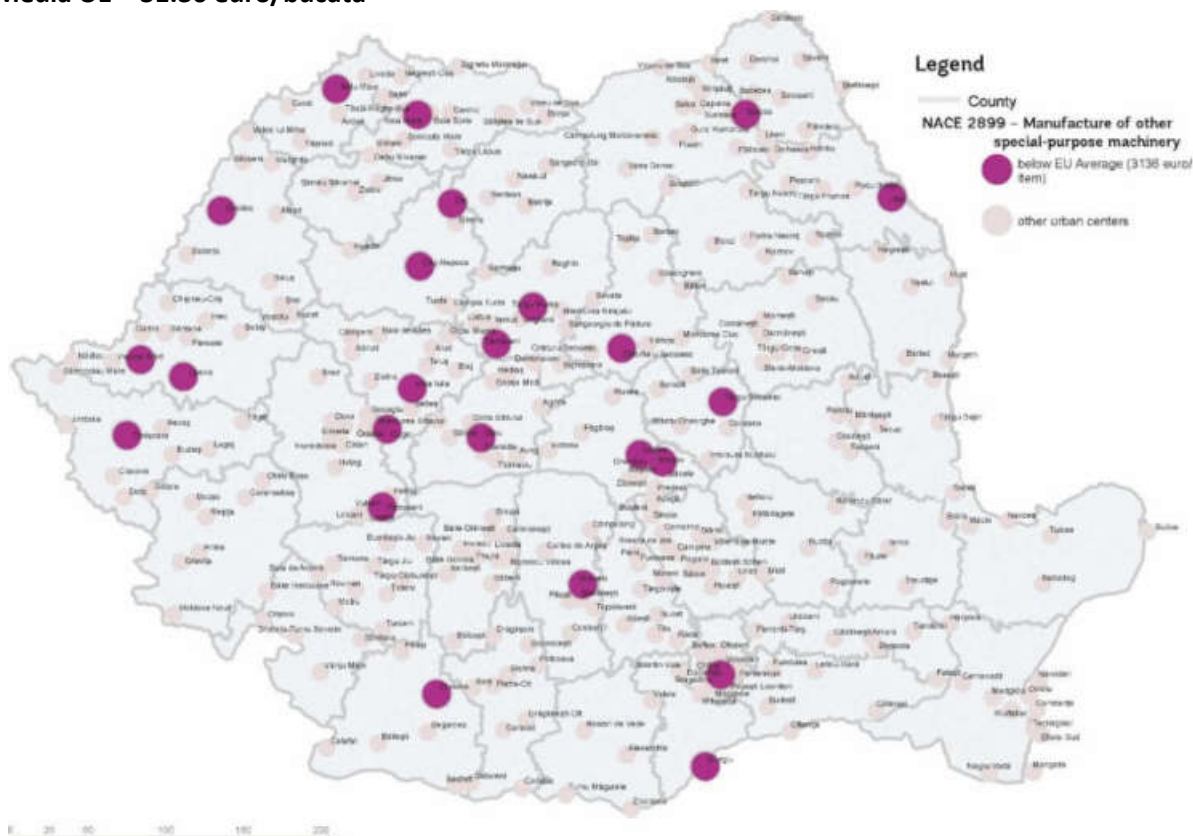

Oraș	Județ	Preț produs (lei)	Preț produs (euro)
Sibiu	Sibiu	2845,839	611,55
Dej	Cluj	3280,508	704,95
Craiova	Dolj	3289,328	706,85
Târgu Secuiesc	Covasna	3330,116	715,62
Arad	Arad	3339,421	717,61
Petroșani	Hunedoara	3690,058	792,96
Cugir	Alba	3768,205	809,76
Iași	Iași	3864,739	830,50
Oradea	Bihor	3875,128	832,73
Târnăveni	Mureș	3928,022	844,10
Satu Mare	Satu Mare	4205,82	903,80
Baia Mare	Maramureș	4214,836	905,73
Codlea	Brasov	4253,946	914,14
Odorheiu Secuiesc	Harghita	4288,572	921,58
Cluj-Napoca	Cluj	4299,466	923,92
Lipova	Arad	4382,699	941,81
Timișoara	Timiș	4407,42	947,12
Giurgiu	Giurgiu	4553,001	978,40
Brașov	Brașov	4604,439	989,46
Târgu Mureș	Mureș	4614,081	991,53
Breaza	Prahova	4617,708	992,31

Alba Iulia	Alba	4654,192	1,000,15
Salcea	Suceava	4664,04	1,002,27
Mioveni	Argeș	4754,166	1,021,63
București	București	5212,3	1,120,08
Ploiești	Prahova	15395,31	3,308,33
Băicoi	Prahova	17169,47	3,689,58

Sursa: *Politica Urbană a României, Dinamica economică a orașelor din România, 2020*

2.2.4.2.3 Sectorul agroalimentar și industria lemnului

Regiunea Nord-Est se situează pe primul loc în ceea ce privește populația ocupată civilă în sectorul de Agricultură, silvicultură și pescuit. În comunele din zona urbană funcțională a Sucevei există o pondere ridicată a populației ocupate în acest sector, însă sunt necesare măsuri pentru creșterea performanței economice a sectorului.

Sectorul Agricultură, silvicultură și pescuit are cea mai ridicată pondere în ocuparea de la nivel regional (31,07%) în 2018, agricultura fiind o ocupație tradițională a locuitorilor regiunii. La nivel național, în ceea ce privește numărul mediu al salariaților, în acest sector, Regiunea Nord-Est ocupă locul 3 la nivel național, cu un procent de 13,16%²⁹.

În Județul Suceava se află cele mai multe firme din regiunea Nord-Est ce activează în domeniile:

- **Agricultură, silvicultură și pescuit** (612 de unități din 2.642 de unități la nivel regional, care reprezintă 12,71% din totalul național)
- **Industria alimentară și a băuturilor** (289 de unități din 1.240 de unități la nivel regional, 12% din totalul național)
- **Silvicultură și exploatare forestieră** (361 de unități din 738 unități la nivel regional, care reprezintă 17,97% din totalul național, plasând regiunea pe locul 3 la nivel național)
- **Industria lemnului** (493 de unități din 1.116 de unități la nivel regional, adică aproape 45%)
- **Industria mobilei** (112 de unități din 522 de unități la nivel regional, adică aproape un sfert)
- Cel mai mare aport la valoarea exporturilor *produselor din lemn, exclusiv mobilier* din Regiunea Nord-Est îl are județul Suceava (64,83%). Apoi urmează județul Bacău (24,45%) și județul Neamț (8,56%).

După cum detaliază *Strategia de Dezvoltare a Zonei Metropolitane Suceava pentru perioada 2014-2020*, 44,17% din suprafața municipiului Suceava era în 2011 teren agricol. Conform bilanțului teritoriului realizat în procesul de elaborare PUG, realizat în 2019, suprafața de teren agricol a Sucevei a scăzut la mai puțin de jumătate - 972,18 ha, echivalent a 20,03% din suprafața municipiului.

Localitățile cu cele mai vaste fonduri agricole din zona metropolitană la nivelul anului 2011 erau Udești (5272 ha), Salcea (4781 ha) și Bosanci (4595 ha).

²⁹ ADR Nord-Est. 2020. "Strategia de Cercetare și Inovare pentru Specializare Inteligentă a Regiunii Nord-Est".

Tabel 2.2.15. Modul de utilizare al suprafeței agricole în Zona Metropolitană Suceava

UAT	Suprafață totală (ha)	Suprafața agricolă totală (ha)	Din care (%)				
			Arabil	Pășuni	Fânețe	Vii	Livezi
JUDEȚUL SUCEAVA							
Mun. Suceava	5210	2301	86,22%	11,86%	1,74%	-	0,17%
Salcea	5559	4781	83,62%	12,13%	4,04%	-	0,21%
Adâncata	3857	2204	83,48%	10,44%	5,90%	-	0,18%
Bosanci	4957	4595	72,95%	13,71%	11,43%	-	1,92%
Dumbrăveni	4477	3617	89,11%	10,89%	-	-	-
Hântești	3849	2897	83,36%	11,46%	2,76%	-	1,38%
Ipoțești	2282	1726	85,05%	7,13%	4,25%	-	0,41%
Mitocu							
Dragomirnei	5285	2354	65,00%	27,15%	9,85%	-	0,87%
Moara	4186	3257	83,30%	10,10%	8,62%	-	0,51%
Pătrăuți	3773	1472	63,99%	25,48%	2,73%	-	2,03%
Siminicea	3939	2807	86,57%	12,11%	2,04%	-	0,48%
Stroiești	3684	2860	88,01%	5,87%	6,13%	-	0,11%
Udești	7621	5272	85,09%	12,01%	3,60%	-	1,75%
Verzești	3986	3335	89,75%	9,51%	0,47%	-	-

Sursa: Strategia de Dezvoltare a Zonei Metropolitane Suceava 2014-2020, pe baza datelor INS Tempo

Aceste date privind suprafața agricolă sunt identice pentru anul 2014 (ultimul an pentru care sunt disponibile date statistice ale INS). Zona Urbană Funcțională a Sucevei include și localitatea Șcheia, care are o suprafață agricolă de 4253 ha din 5830 ha suprafață totală (72,9%).

Pentru județul Suceava se observă o evoluție pozitivă a valorii producției ramurii agricole începând din anul 2015, reprezentând în 2019 3,4% din valoarea totală la nivel național (3.086.614.000 RON). Valoarea producției ramurii agricole reprezintă expresia valorică a volumului tuturor produselor agricole vegetale și animale, (fără pierderi și intraconsum), respectiv servicii agricole.

Figura 2.2.42. Evoluția valorii producției ramurii agricole în județul Suceava (2010-2019)

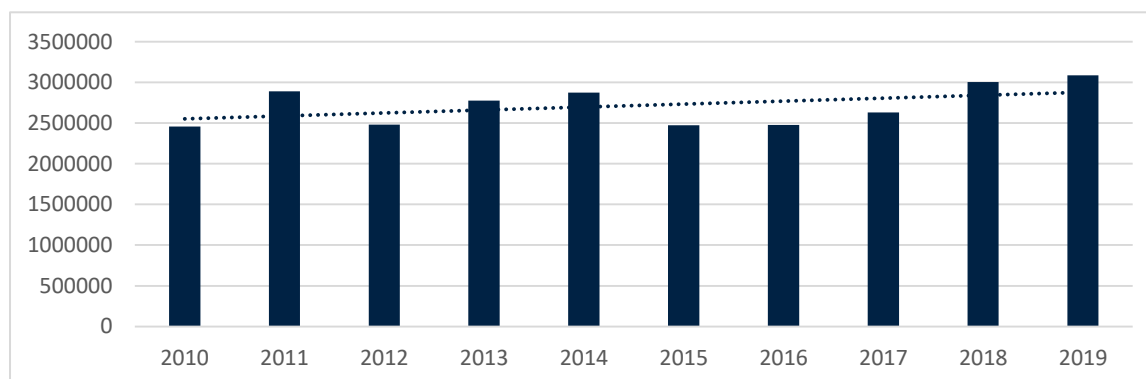

Sursa: Institutul Național de Statistică, INS-TEMPO

În 2019, regiunea Nord-Est este a treia regiune cu cea mai mare valoare a producției ramurii agricole, după Sud-Muntenia și Sud-Est, totalizând 15,4% din valoarea națională.

Figura 2.2.43. Valoarea producției ramurii agricole, pe regiuni de dezvoltare (2019)

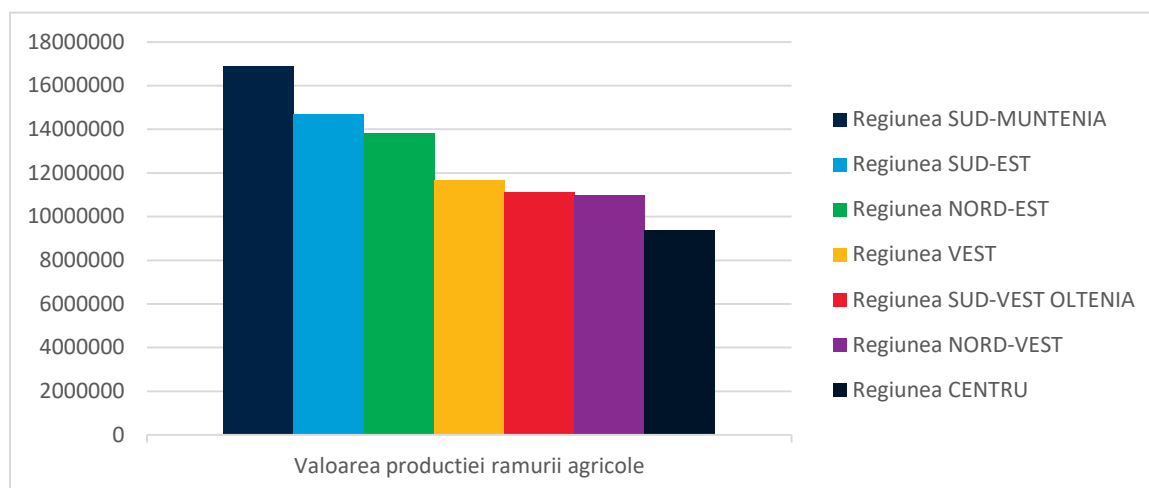

Sursa: Institutul Național de Statistică, INS-TEMPO

Datele statistice disponibile la nivel național indică faptul că mare parte din populația ocupată în agricultură practică agricultura tradițională (de subzistență sau semi-subzistență). Situația persoanelor ocupate în agricultură la nivel național este relevantă și pentru județul Suceava, care are una dintre cele mai mari rate de activitate în acest sector. Așa cum se arată în lucrarea *Mediul rural între 1990 și 2020 - Transformări și decalaje*, „din cele 1,78 milioane de persoane ocupate în agricultură în anul 2017, numai o mică parte (7%) erau salariați, în timp de aproape 90% reprezentau lucrători pe cont propriu (894 de mii) și lucrători familiari neremunerați (708 mii). În grupa lucrătorilor pe cont propriu intră mai multe tipuri de populație, destul de diferite ca specificații: persoane care practică agricultura tradițională (de subzistență și de semi-subzistență), mici fermieri care produc preponderent pentru piață (dar care nu sunt organizați ca agenți economici) și persoane care sunt ocupate non-formal în ferme sau exploatații agricole (categoria zilierilor și a angajaților fără forme legale)”³⁰.

Astfel, pentru valorificarea sectorului agriculturii și transformarea acestuia într-un motor economic, sunt necesare măsuri pentru creșterea gradului de tehnologizare a producției agricole, adaptarea la cerințele pieței, dezvoltarea cunoștințelor de marketing și promovare și facilitarea asocierii între lucrătorii agricoli pentru creșterea eficienței.

2.2.4.2.4 Sectorul turistic

Patrimoniul natural, coroborat cu moștenirea culturală și istorică a regiunii prezintă un potențial puternic de valorificare prin promovarea turismului și dezvoltarea infrastructurii specifice.

Turismul reprezintă unul dintre sectoarele cu cea mai mare creștere economică din ultimii ani la nivel global. Pentru multe țări, turismul este privit drept unul dintre principalele instrumente pentru dezvoltarea regională, dat fiind faptul că acesta stimulează creșterea orizontală a altor activități economice, precum comerțul sau serviciile.

³⁰ Flavius Mihalache, „Mediul rural între 1990 și 2020 - Transformări și decalaje, Presa Universitară Clujeană”, 2020

La nivelul municipiului Suceava, există 8 monumente arheologice și 60 monumente arhitecturale. De asemenea, Suceava este la mică distanță de o serie de mănăstiri cu valoare inestimabilă – Sucevița, Moldovița, Putna, Voroneț, Humor sau Dragomirna.

În ceea ce privește regiunea de dezvoltare Nord-Est, se remarcă un capital geografic și natural divers. Zona subcarpatică din vestul regiunii are un relief variat ce prezintă interes prin valoarea sa peisagistică. Prin prisma diversificării resurselor sale naturale, sectorul turistic specific acestei regiuni prezintă un potențial de creștere economică.

Regiunea Nord-Est este de asemenea un important centru național de mănăstiri și lăcașe de cult, clasându-se pe prima poziție la nivel național, în ceea ce privește numărul acestora. Patrimoniul său natural, coroborat cu moștenirea sa culturală și istorică, prezintă un potențial puternic de valorificare prin promovarea turismului și dezvoltarea infrastructurii specifice. Multitudinea de zone viticole și diversitatea culinară a regiunii sunt alte atuuri ce pot fi exploatate din punct de vedere turistic.

Gama diversificată de resurse naturale, culturale, culinare și antropice din Regiunea Nord-Est creează prerogativele unor forme variate de specific turistic: montan, de aventură, ecoturism, agroturism și vânătoarea.

Figura 2.2.44. Distribuția monumentelor arheologice în Județul Suceava

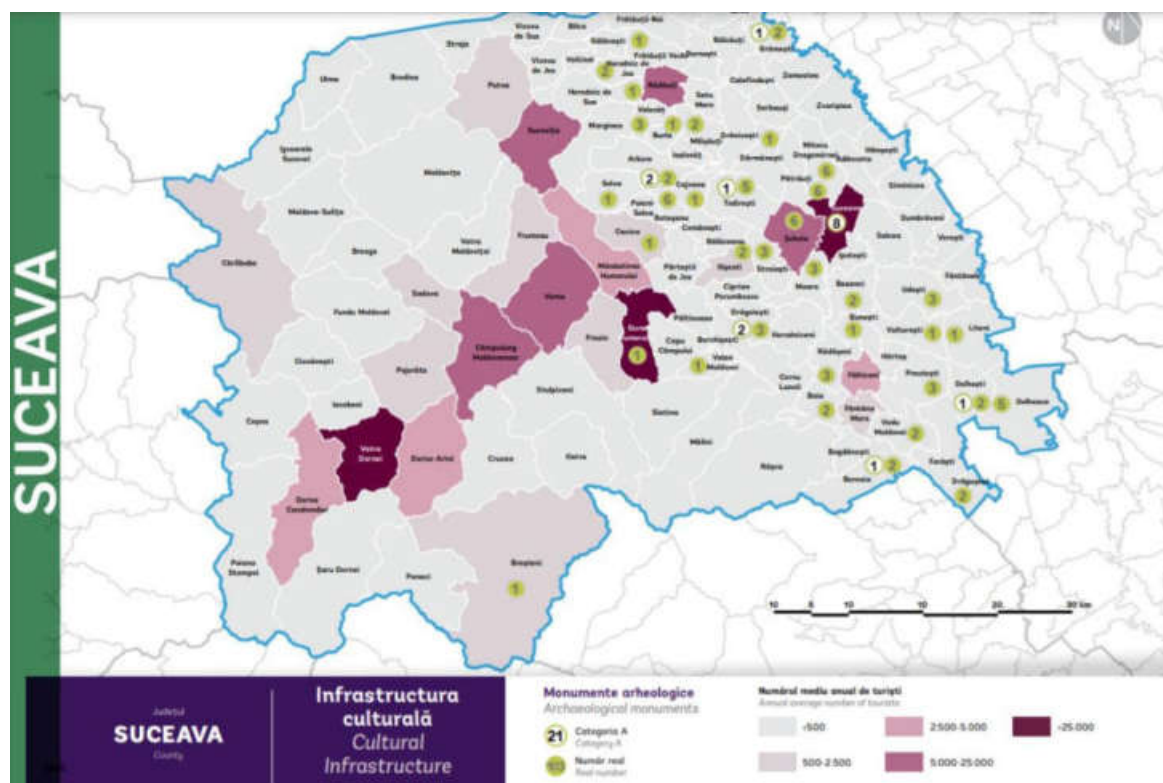

Sursa: Banca Mondială, Ghid de investiții pentru proiecte locale - Drumuri comunale și infrastructură socială³¹

³¹ <http://old.mlpda.ro/userfiles/smis48659/ghid2.pdf>

Figura 2.2.45. Distribuția monumentelor arhitectonice în județul Suceava

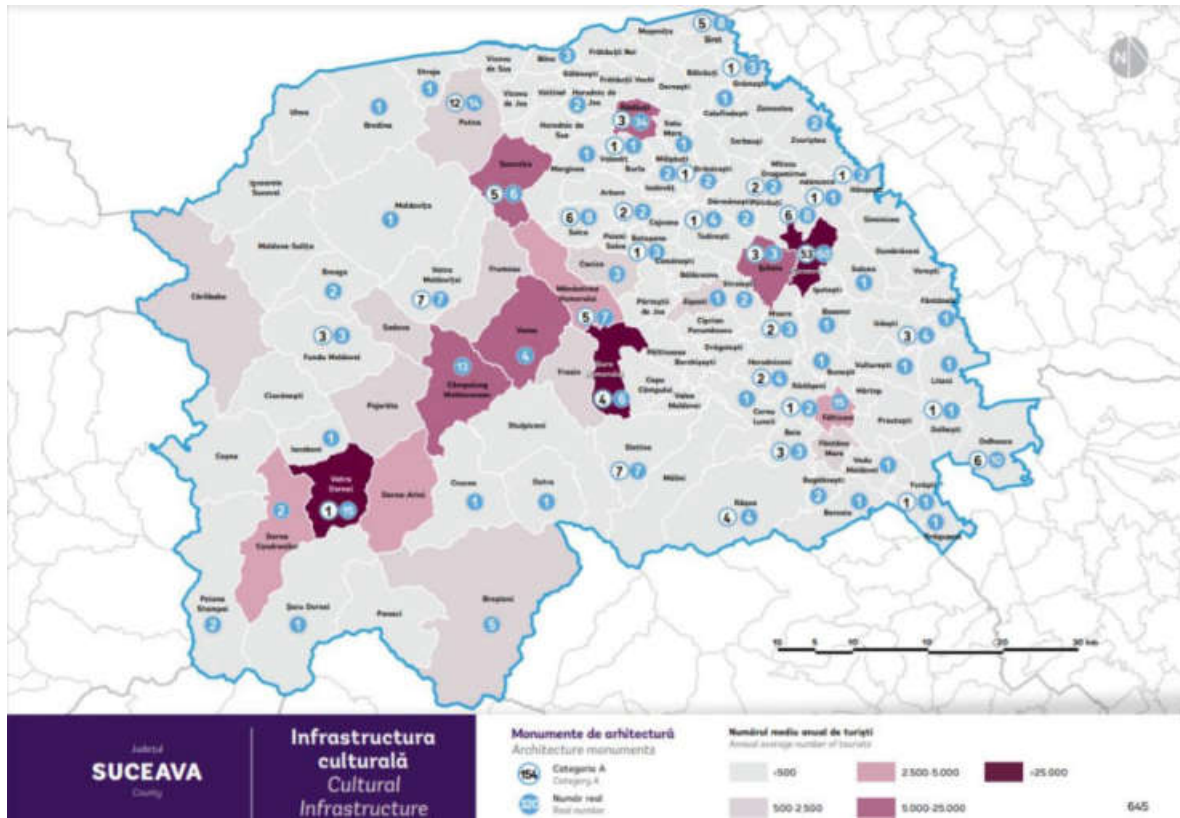

Sursa: Banca Mondială, Ghid de investiții pentru proiecte locale - Drumuri comunale și infrastructură socială

2.4.2.4.1 Infrastructura turistică

În pofida potențialului său de resurse naturale și antropice, infrastructura turistică în zona metropolitană Suceava este încă deficitară. În anul 2019 funcționau un număr total de 29 de unități de cazare turistică, pe un trend ușor crescător. Cu 24 de structuri de primire turistică cu funcțiuni de cazare, Municipiul Suceava este principalul pol de atracție turistică a zonei. Hotelurile și pensiunile turistice sunt cele mai des întâlnite structuri de cazare turistică, respectiv cu 12 și 7 unități înregistrate în 2019.

Figura 2.2.46. Evoluția numărului de structuri de primire turistică cu funcțiuni de cazare în Zona Metropolitană Suceava, inclusiv Zona Urbană Funcțională extinsă în perioada 2009-2019

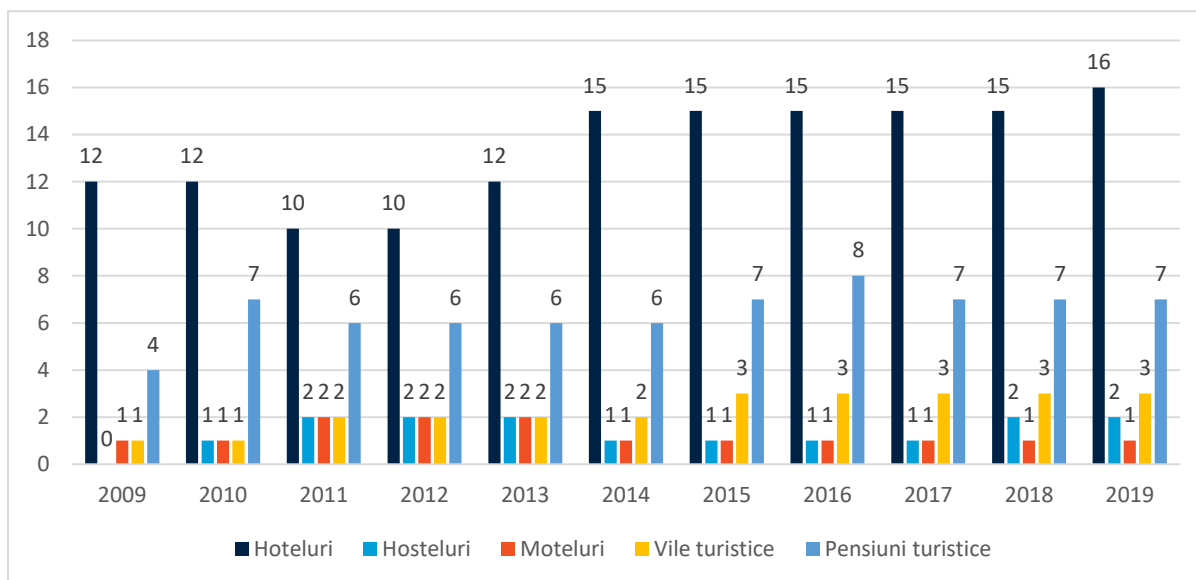

Sursa: Institutul Național de Statistică, INS-TEMPO

Zona Metropolitană și Zona Urbană Funcțională extinsă prezintă o capacitate de cazare de 1.745 de locuri în anul 2019, în creștere cu 37% comparativ cu anul 2009. Comparat cu evoluția capacității de cazare în alte orașe, Suceava a avut o performanță relativ modestă.

Figura 2.2.47. Evoluția capacității de cazare turistică (număr de paturi) în Zona Metropolitană Suceava, inclusiv Zona Urbană Funcțională extinsă după tipul structură de primire turistică, în anul perioada 2009-2019

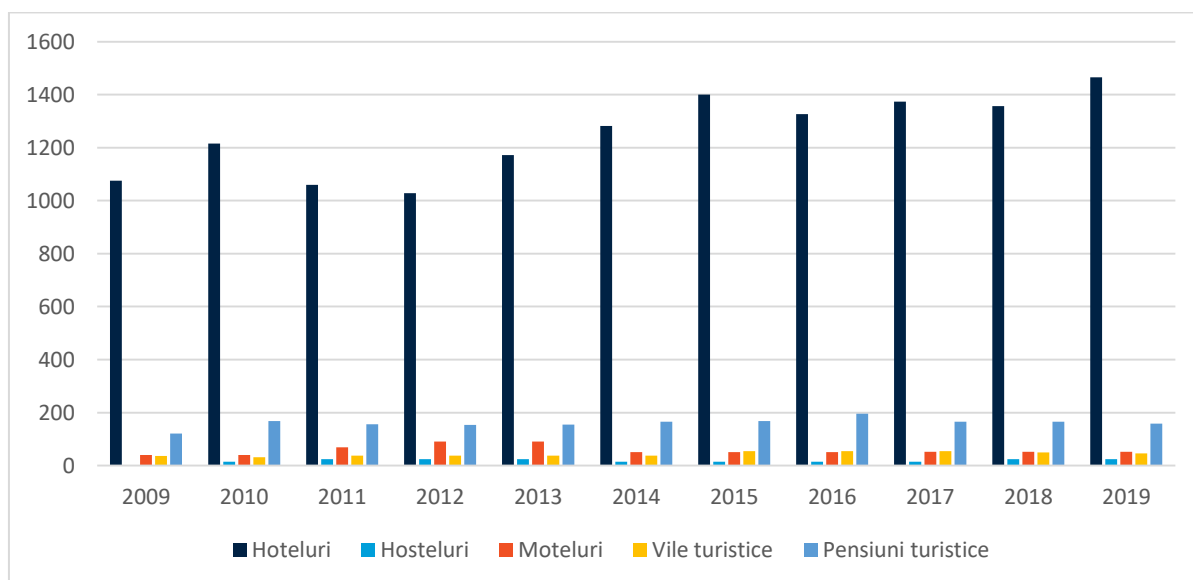

Sursa: Institutul Național de Statistică, INS-TEMPO

Creșterea cea mai substanțială în ceea ce privește capacitatea turistică a fost la nivelul hotelurilor. O creștere importantă a fost înregistrată și în ceea ce privește locurile de cazare în pensiuni turistice.

Figura 2.2.48. Capacitatea de cazare turistică (număr de paturi) în în Zona Metropolitană Suceava, inclusiv Zona Urbă Funcțională extinsă după tipul structură de primire turistică, în anul 2019

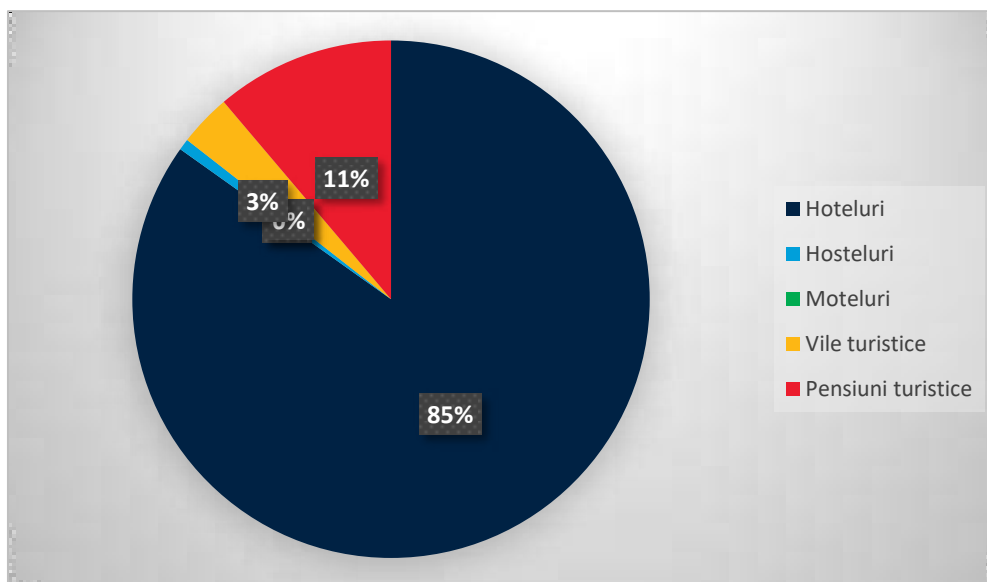

Sursa: Institutul Național de Statistică, INS-TEMPO

Tendința de dezvoltare a structurilor de primire de tip hotel din ultima perioadă se poate observa în graficul de mai sus, unde 85% din totalul capacității de cazare turistică la nivelul Zonei Metropolitane, inclusiv Zona Urbă Funcțională extinsă este acoperit de hoteluri. Aceasta este urmată de pensiunile turistice și vile, ambele forme de cazare turistică având un aport de 17% din capacitatea de cazare.

Figura 2.2.49. Distribuția capacității de cazare turistică existentă în Zona Metropolitană Suceava, inclusiv Zona Urbă Funcțională extinsă în perioada 2009-2019

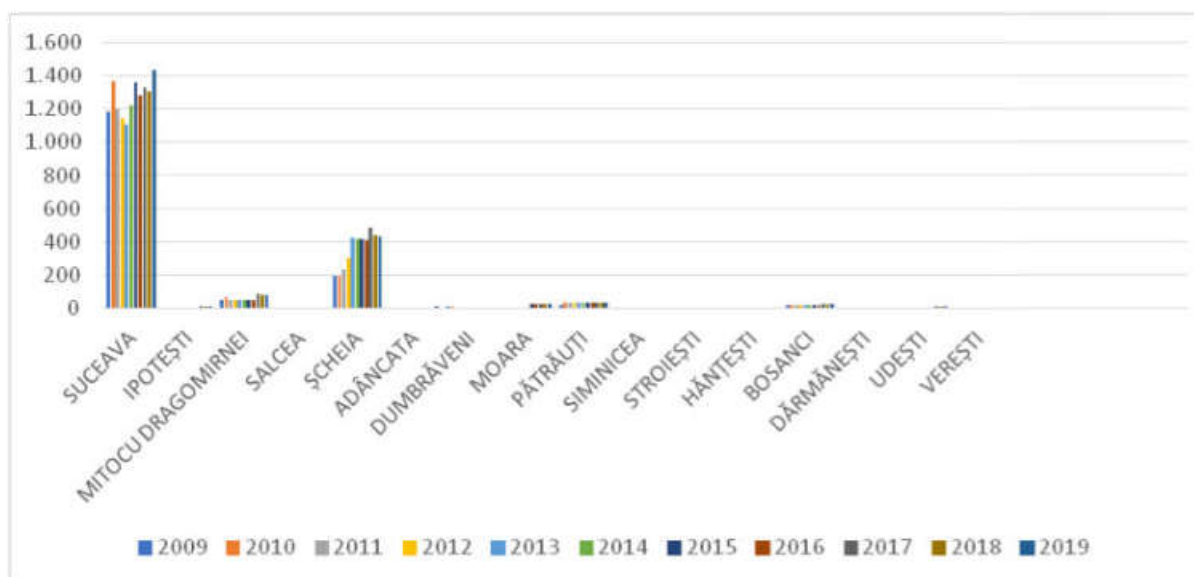

Sursa: Institutul Național de Statistică, INS-TEMPO

Urmărind evoluția numărului de structuri de cazare turistică existentă, se poate observa cum capacitatea de cazare turistică în funcțiune concentrată la nivelul Municipiului Suceava reprezintă peste 71% din capacitatea la nivelul ZM, inclusiv ZUF extinsă, în anul 2019.

Diferențele privind capacitatea de cazare turistică s-au amplificat în ultimii ani. Municipiul Suceava dispune de un număr total de 1.438 de paturi la nivelul anului 2019, urmat de Șcheia cu 435 de

paturi. Restul localităților din Zona Metropolitană Suceava au o capacitate de cazare limitată, iar o parte dintre acestea (precum Salcea, Dumbrăveni, Simnicea, Stroești, Hăncești) nu dispun de locuri de cazare. Dată fiind dezvoltarea puternică a capacității de cazare concentrată la nivelul municipiului Suceava, această diferență s-a accentuat puternic. Spre exemplu, în anul 2009, contribuția zonei periurbane era de 41% din ZUF extinsă, iar în anul 2019 ponderea s-a redus la 29%.

Figura 2.2.50. Evoluția anuală a numărului de sosiri ale turiștilor în structurile de primire din Zona Metropolitană Suceava, inclusiv ZUF extins, în perioada 2009-2018

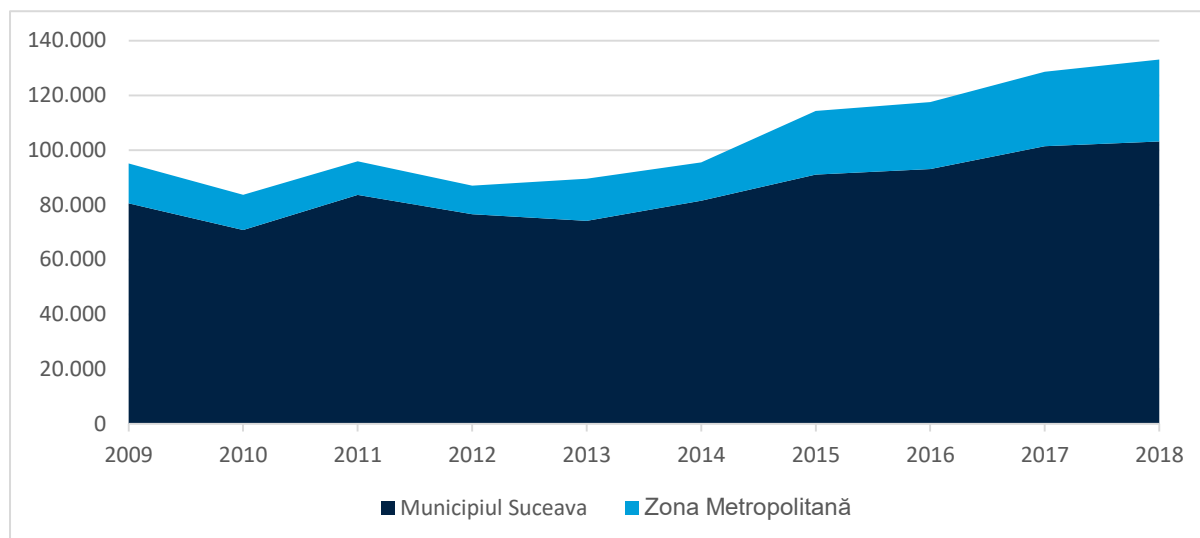

Sursa: Institutul Național de Statistică, INS-TEMPO

Zona Metropolitană Suceava, inclusiv ZUD extins, prezintă un potențial turistic important pentru următorii ani, deși numărul de sosiri turistice în ultimii ani a avut o evoluție relativ modestă (95.000 sosiri turistice în 2009 și 133.000 sosiri turistice în 2018). La nivelul zonei metropolitane se poate observa o dublare a sosirilor, de la 15.000 de sosiri turistice în anul 2009 la 30.000 sosiri turistice în 2018.

Figura 2.2.51. Numărul de sosiri turistice (2018)

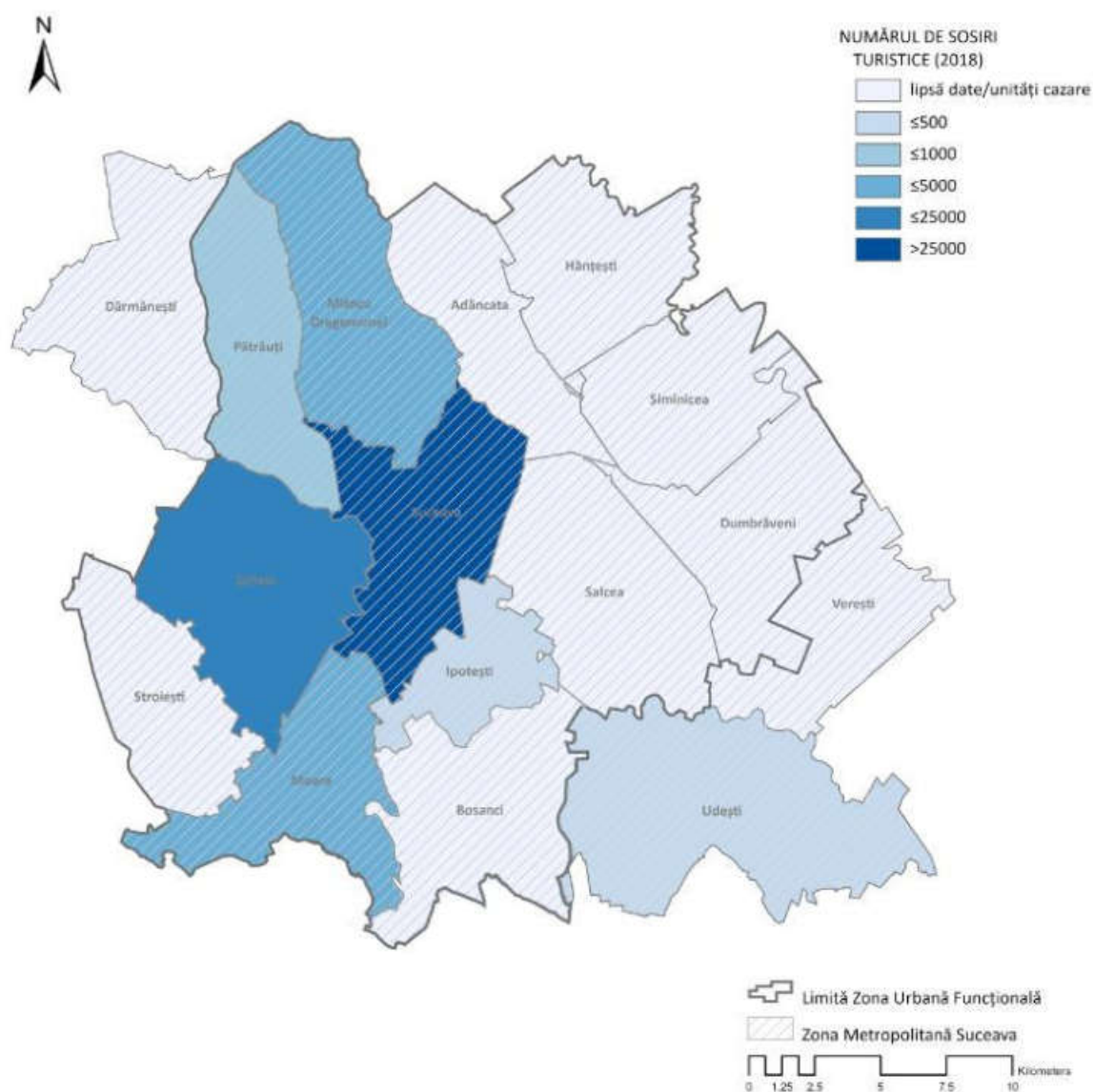

Sursa: prelucrare proprie, pe baza datelor INS Tempo

Comparativ cu alte municipii reședință de județ din România, se remarcă o performanță mixtă. În ceea ce privește numărul sosirilor turistice, Suceava are o performanță superioară unor orașe precum Râmnicu Vâlcea, Piatra Neamț, Botoșani sau Vaslui. Pe de altă parte, orașe precum Târgu Mureș sau Baia Mare, au avut o performanță superioară atât la nivel absolut cât și relativ. Centre turistice mai mici, precum Râmnicu Vâlcea sau Piatra Neamț, au avut o creștere mai rapidă a numărului de sosiri turistice.

Prezența unui aeroport la nivelul Sucevei poate crește atractivitatea zonei ca destinație turistică dar distanța relativ mare față de restul centrelor urbane ale României, este un factor ce nu favorizează Suceava.

În anii recenti, creșterea numărului de sosiri turistice a fost relativ robust, deși evoluția pe o perioadă mai mare de timp a înregistrat un parcurs sinuos. De exemplu, la nivelul Zonei Metropolitane Suceava au fost aproximativ 95.000 sosiri turistice în 2009, cu scăderi în anii următori și o revenire la valoarea de 95.000 în anul 2014.

Figura 2.2.52. Numărul de sosiri turistice în orașele comparative în perioada 2009-2018

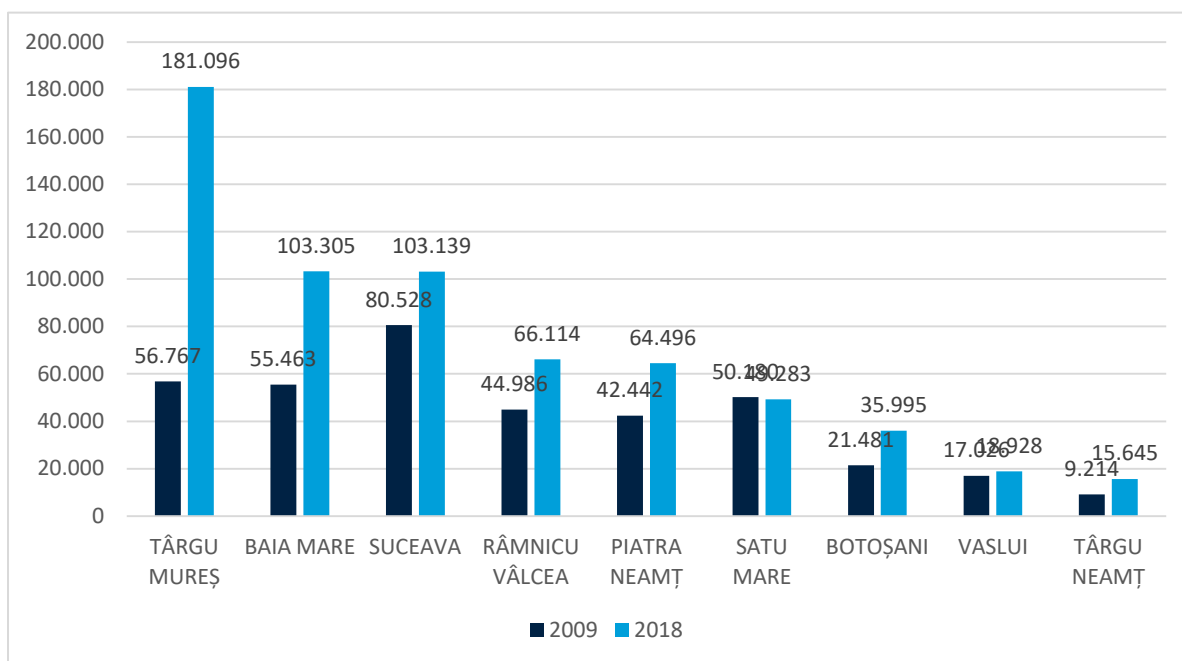

Sursa: Institutul Național de Statistică, INS-TEMPO

Durata medie de ședere în structurile turistice din zona Suceava a fost relativ stabilă, cu mici variații de-a lungul anilor. Surprinzător este durata mai lungă de ședere la nivelul zonei metropolitane și la nivelul zonei urbane funcționale extinse. Per ansamblu, durata de ședere de aproximativ 1.5 nopți la nivelul municipiului Suceava este una redusă. Cu toate că există un important patrimoniu turistic istoric, cultural și natural, la nivelul zonei, lipsa numărului de atracții turistice antropice existente și conectivitatea proastă, este unul dintre principalii factori care contribuie la o durată medie de ședere scăzută.

Figura 2.2.53. Durata medie de ședere în structurile turistice din ZM și ZUF extins, în perioada 2013-2019

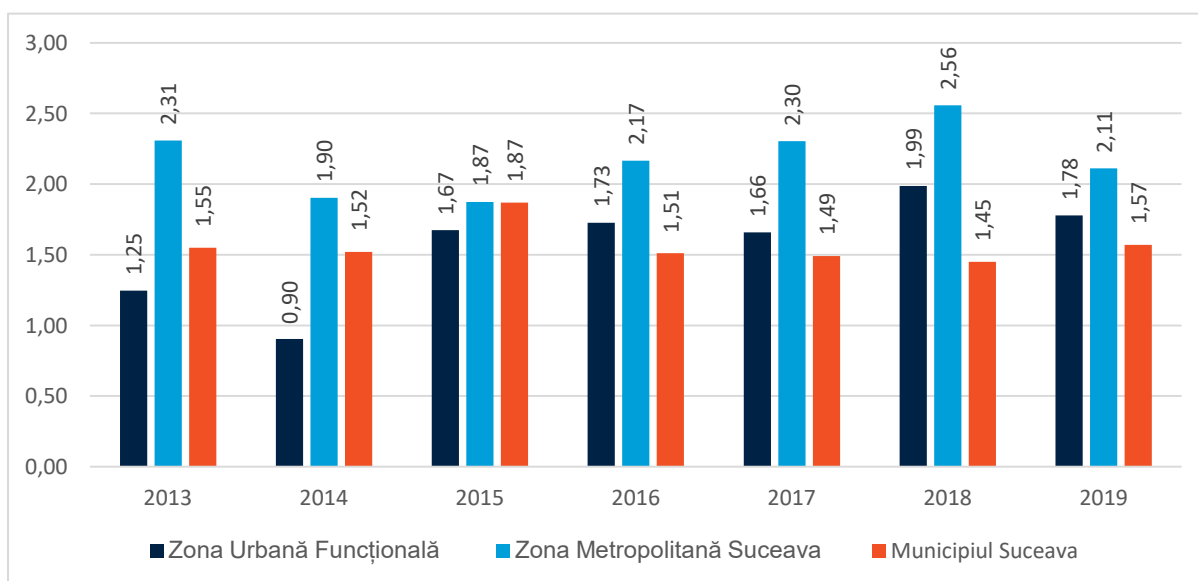

Sursa: Institutul Național de Statistică, INS-TEMPO

Figura 2.2.54. Durata medie a sejurului turistic (2019)

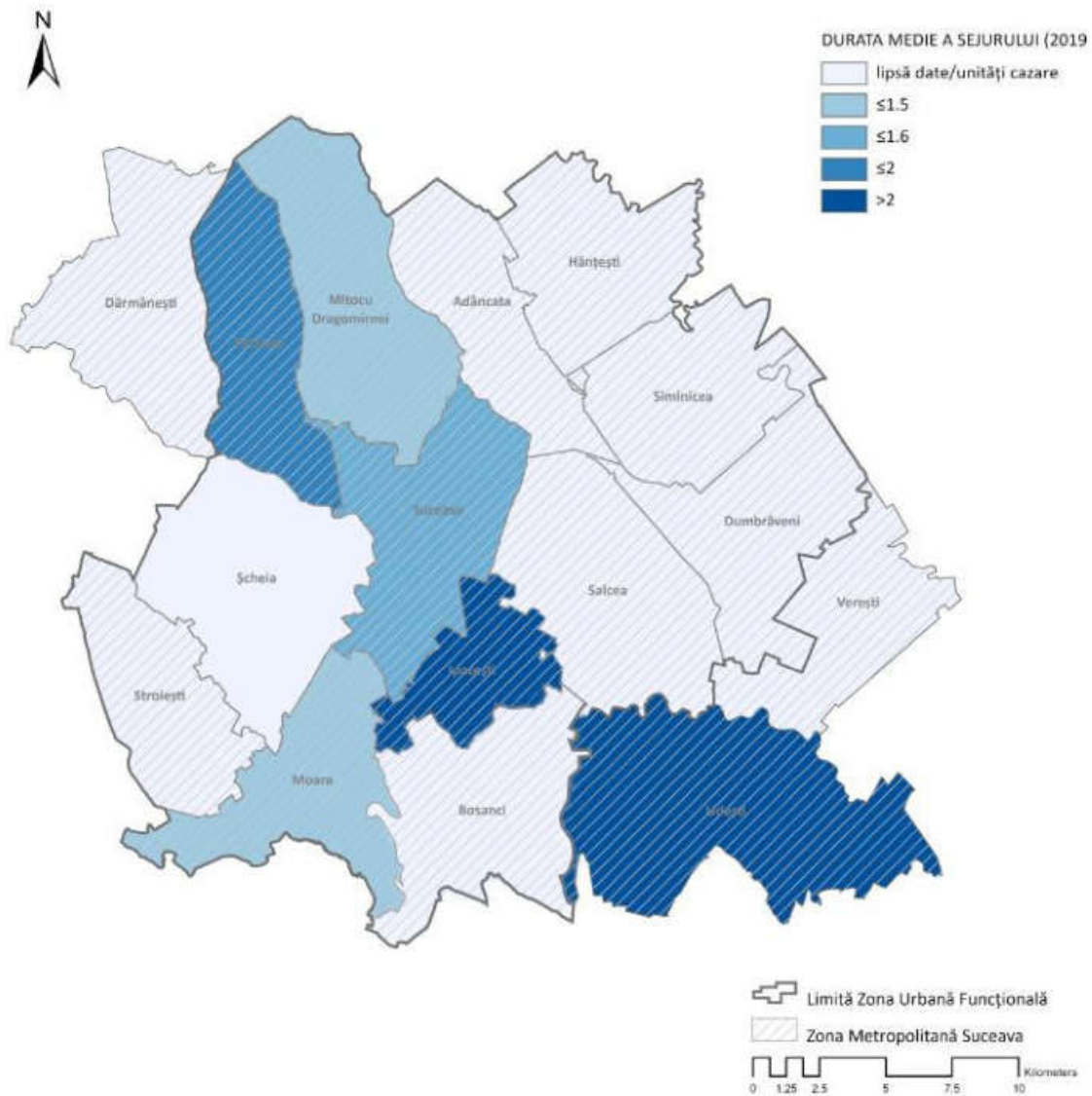

Sursa: prelucrare proprie, pe baza datelor INS Tempo

Indicele de utilizare a capacității de cazare turistică în funcțiune arată procentul în care capacitatea de cazare în funcțiune a fost utilizată într-o perioadă turistică. În graficul de mai jos se poate observa faptul că utilizarea netă a capacității de cazare turistică a evoluat destul de mult la nivelul zonei urbane funcționale extinse și la nivelul zonei metropolitane, cu o stabilitate mai mare la nivelul municipiului.

Zona metropolitană a cunoscut o dinamică pozitivă a creșterii, triplând indicele de utilizare între 2013 și 2019. Având în vedere că această dinamică a fost dublată de o creștere a capacității de cazare în zona metropolitană este un lucru pozitiv. Pe de altă parte, indicele de utilizare netă a capacității de cazare este unul relativ scăzut, indicând o sezonabilitate ridicată.

Figura 2.2.55. Indicele de utilizare netă a capacității de cazare turistică în funcțiune din ZM și ZUF extins, în perioada 2013-2019

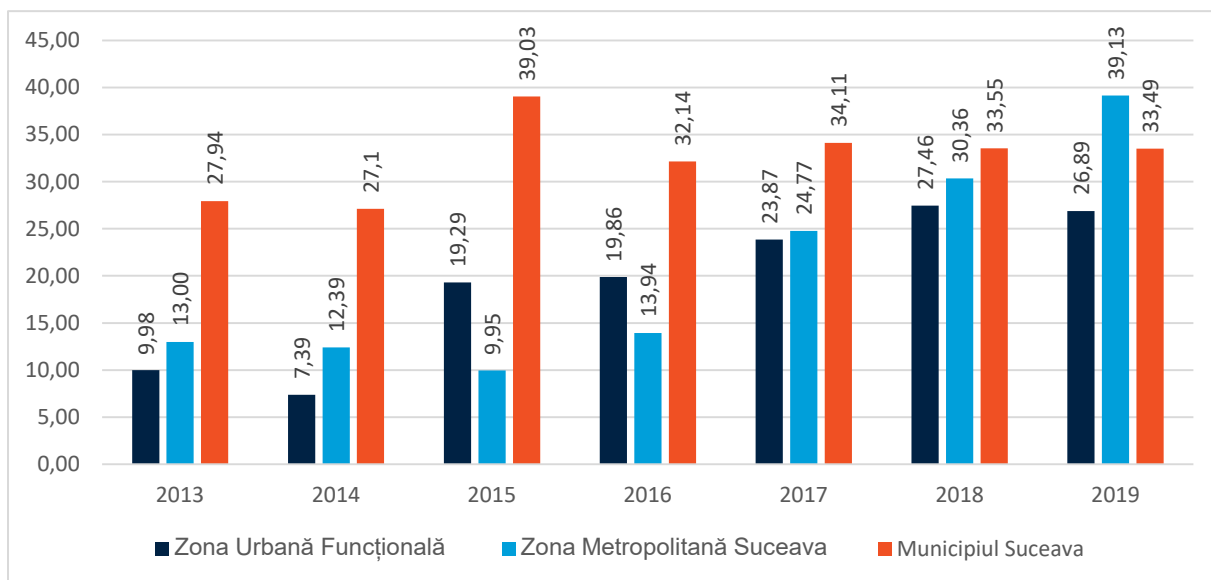

Sursa: Institutul Național de Statistică, INS-TEMPO

Figura 2.2.57. Indicele de utilizare netă a capacității de cazare turistică în funcțiune în municipiile comparative din România în perioada 2013-2019

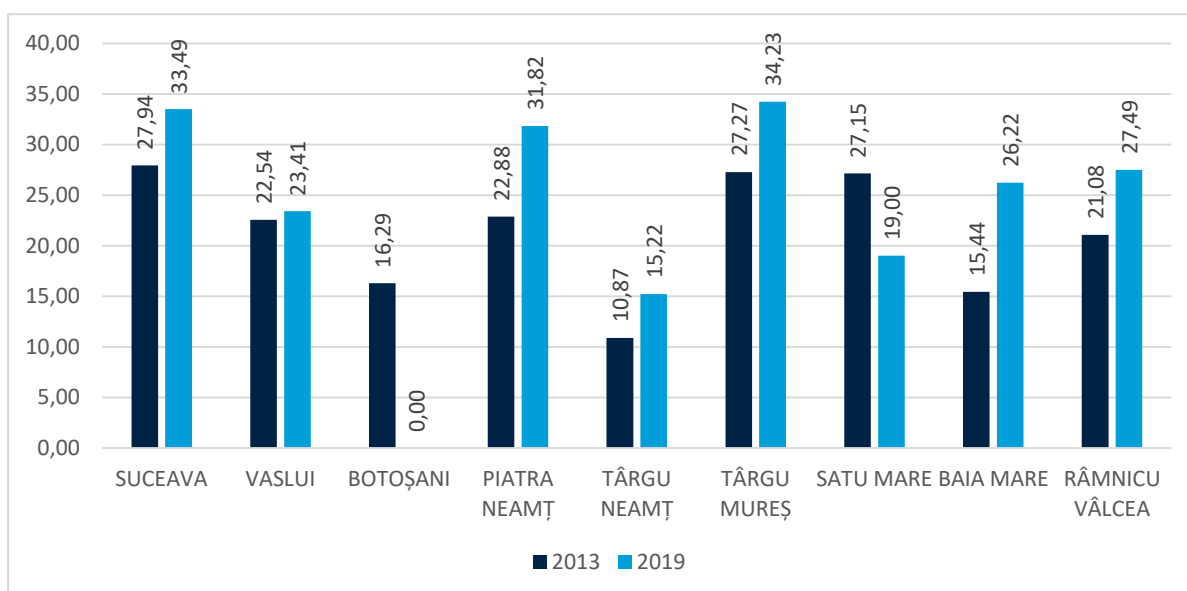

Sursa: Institutul Național de Statistică, INS-TEMPO

Comparat cu zone urbane similare, Suceava are și o durată de ședere mai ridicată (deși scăzută comparat cu destinații turistice globale) și un indicator de utilizare a capacității de cazare performant. Creșterea acestor indicatori necesită o abordare integrată, cu un focus pe multitudinea de atracții turistice din regiune și gândirea unui set de activități pe întreg parcursul anului.

Tabel 2.2.16. Indicatori privind durata de ședere și de utilizare a capacității de cazare în funcțiune, în municipiile comparative din România, în anul 2019

Municipiul	Durata medie de ședere (zile / persoană)	Indicele de utilizare netă a capacității de cazare în funcțiune (%)
BOTOȘANI	1.71	16.29
TÂRGU MUREȘ	1.66	34.23
SUCEAVA	1.57	33.49
PIATRA NEAMȚ	1.57	31.82
RÂMNICU VÂLCEA	1.68	27.49
BAIA MARE	1.79	26.22
VASLUI	1.49	23.41
SATU MARE	1.26	19
TÂRGU NEAMȚ	1.35	15.22

Sursa: Institutul Național de Statistică, INS-TEMPO

2.4.2.4.2 Analiza potențialului de atractivitate al ofertei turistice la nivelul zonei urbane Suceava

Potențialul turistic (grupând componentele atractive naturale și antropice) al unui teritoriu este sinonim ofertei sale turistice primare sau potențiale, iar împreună cu infrastructura generală și cea cu specific turistic (care grupează echipamentul de producție a serviciilor turistice, respectiv structurile de primire, alimentație, agrement-divertisment), dublate de calitatea, varietatea și condițiile de comercializare a produsului turistic și forța de muncă din domeniu formează oferta turistică reală (efectivă) sau patrimoniul turistic.

Potențialul turistic reprezintă „materia primă” a fenomenului turistic, a cărui prezentă și caracteristici calitative sau cantitative se constituie în premise esențiale în organizarea și amenajarea spațiului turistic, în afirmarea sau, dimpotrivă, inexistența unor tipuri și forme de turism și, nu în ultimul rând, în polarizarea fluxurilor turistice în măsură să consume produsul turistic rezultat din prezenta și amenajarea turistică a elementelor de atractivitate.

Resursele turistice joacă un rol diferit în motivarea cererii turistice spre o anumită destinație, în funcție de calitatea, structura și complexitatea lor, oricare dintre componentele resurselor turistice naturale sau antropice, singure sau în asociere, fiind în măsură să genereze dezvoltarea unuia sau a mai multor forme de turism (desigur, pe fondul existenței resurselor financiare reclamate de echiparea turistică necesară asigurării condițiilor optime de afirmare a acestora).

Pe acest fond, analiza din această secțiune vizează o abordare selectivă, pe tipuri de obiective (parcurgând în succesiune logică și cronologică pașii impuși de un asemenea demers: identificarea, inventarierea și reliefarea particularităților resurselor atractive strict individualizate), aceasta permițând realizarea unei estimări mai facile și mai apropiate de realitate a gradului de atractivitate a resurselor cu valențe turistice și realizarea unei ierarhizări valorice a acestora.

Acest demers va permite cuantificarea potențialului turistic pe categorii de resurse și asamblarea lor – prin însumarea valorii atractive a tuturor elementelor de interes recreativ, curativ sau culturalizant inventariate – într-un tot unitar sinonim ofertei atractive, relevat de indicele global al atractivității turistice propriu fiecărei UAT urbane care au făcut obiectul prezentei analize.

Ierarhizarea valorică a resurselor atractive permite identificarea tipului sau tipurilor de turism și activităților turistice practicate sau a căror afirmare este posibilă în cadrul zonei urbane funcționale Suceava. **Conform analizei potențialului de atractivitate al ofertei turistice, Suceava se situează pe locul 17 la nivel național, cu un scor total de 63.1 din 100 de puncte.**

Urmând metodologia elaborată de către Banca Mondială³² cu ocazia realizării primei strategii de Politică Urbană a României, în colaborare cu Ministerul Lucrărilor Publice, Dezvoltării și Administrației, primul indicator analizat privește resursele turistice naturale. Acesta se prezintă sub forma unui punctaj calculat la nivelul cadrului natural, a reprezentării ca stațiune de interes național, și a ariilor protejate.

Punctajul total obținut de Municipiul Suceava este de 6 puncte, realizată în principiu prin prisma cadrului său natural. Datorită faptului că nu este o stațiune de interes națională intrată în circuitul internațional și nu are areale naturale protejate, Suceava nu a obținut punctaj în această secțiune.

³² Regăsită în Anexa 1 a prezentului document

Tabel 2.2.17. Analiza potențialului de atractivitate al ofertei turistice la nivelul unităților administrativ-teritoriale urbane din România, secțiunea Resurse Turistice Naturale

Denumire	A. RESURSE TURISTICE NATURALE (max. 25 p)			TOTAL A.
	Cadrul natural (max. 10 p)	Areale naturale protejate (max. 5 p)	Stațiuni de interes național intrate în circuitul internațional, stațiuni de interes național general și local, localități cu factori naturali terapeutici (max. 10 p)	
BRASOV	10	5	10	25
CONSTANTA	8	3	10	21
SINAIA*	10	5	10	25
SIBIU	9	4	3	16
BUCURESTI	4	5	1	10
ORADEA	6		10	16
CLUJ-NAPOCA	7	3	1	11
MANGALIA	7	3	10	20
CRAIOVA	6	5		11
VATRA DORNEI	10	5	10	25
GURA HUMORULUI*	9.5	2	6	17.5
CALIMANESTI	10	5	10	25
TIMISOARA	7		1	8
TÂRGU MURES	8			8
BAIA MARE	9	4		13
IASI	6		1	7
SUCEAVA*	6			6
PIATRA-NEAMT	8	3	6	17
RÂMNICU VÂLCEA	8	4		12
TULCEA	7			7
BUSTENI	10	5	10	25
SIGHISOARA*	8	3		11
ARAD	3	5		8
DEVA	8.5	4		12.5
MIERCUREA CIUC	9	5	4	18

Sursa: Analiza potențialului de atractivitate al ofertei turistice la nivelul unităților administrativ-teritoriale urbane din România – metodologie elaborată pentru Politica Urbană a României

Tabel 2.2.18. Analiza potențialului de atractivitate al ofertei turistice la nivelul unităților administrativ-teritoriale urbane din România, secțiunea Resurse Turistice Antropice

Denumire	B. RESURSE TURISTICE ANTROPICE (max. 30 p)				TOTAL B.
	Monumente istorice - clasa A (max. 8 p)	Muzee, case memoriale și colecții publice, galerii de artă (max. 8 p)	Manifestări culturale anuale / repetabile (max. 8 p)	Instituții de spectacole și concerte (max. 6 p)	
BRASOV	8	8	8	6	30
CONSTANTA	8	8	8	6	30
SINAIA*	8	7	6		30
SIBIU	8	8	8	6	30
BUCURESTI	8	8	8	6	30
ORADEA	8	8	8	5	29
CLUJ-NAPOCA	8	8	8	6	30
MANGALIA	8	5	4		17
CRAIOVA	8	8	8	6	30
VATRA DORNEI	5	4	7		16
GURA HUMORULUI*	8				30
CALIMANESTI	8	3	5		16
TIMISOARA	8	8	8	6	30
TÂRGU MURES	8	8	8	6	30
BAIA MARE	8	8	8	3	27
IASI	8	8	8	6	30
SUCEAVA*	8	8	8	3	30
PIATRA-NEAMT	8	8	8	5	29
RÂMNICU VÂLCEA	8	6	8	5	27
TULCEA	8	8	8	3	27
BUSTENI	7		7		14
SIGHISOARA*	8	4	8		30
ARAD	7	5	8	6	26
DEVA	8	7	7	4	26
MIERCUREA CIUC	8	5	5	2	20

Sursa: Analiza potențialului de atractivitate al ofertei turistice la nivelul unităților administrativ-teritoriale urbane din România – metodologie elaborată pentru Politica Urbană a României

Cu privire la resursele turistice antropice, Municipiul Suceava a obținut un punctaj maxim în metodologia Băncii Mondiale, beneficiind de o structură importantă de monumente istorice, instituții de spectacole, muzee, case memoriale și colecții publice. De asemenea, un rol important pentru scorul maxim este realizat de către manifestările sale culturale anuale.

Tabel 2.2.19. Analiza potențialului de atractivitate al ofertei turistice la nivelul unităților administrativ-teritoriale urbane din România, secțiunea Infrastructură Specific Turistică

Denumire	C. INFRASTRUCTURĂ SPECIFIC TURISTICĂ (max. 30 p)						TOTAL C.
	Structuri de primire turistică cu funcțiuni de cazare (max. 15 p)	Instalații de tratament (max. 4 p)	Săli de spectacole, concerte, conferință (max. 3 p)	Pârții de schi (max. 4 p)	Alte instalații și dotări de agrement-divertisment (max. 3 p)	Centre naționale de informare turistică (max. 1 p)	
BRASOV	11.4		1.5	4	3	1	20.9
CONSTANTA	15		1.25		3		19.25
SINAIA*	9			4	1		14
SIBIU	8.9		0.75	3.5	2.5		15.65
BUCURESTI	15		3		3		21
ORADEA	8		1		2.5	1	12.5
CLUJ-NAPOCA	10.6		1.5		2.5	1	15.6
MANGALIA	15	4			3		22
CRAIOVA	8		1.25		1.75		11
VATRA DORNEI	8.1	4		3.5	0.25	1	16.85
GURA HUMORULUI*	7.7			0.75	1.75		10.2
CALIMANESTI	8.4	4	1.5		2		15.9
TIMISOARA	9.1		1.5		1.5		12.1
TÂRGU MURES	7.9		1.5		2.5		11.9
BAIA MARE	7.9		0.75				8.65
IASI	8.5		1.25	0.25	1.5		11.5
SUCEAVA*	7.6		3		0.5	1	12.1
PIATRA-NEAMT	7.5		0.75	0.5	2	1	11.75
RÂMNICU VÂLCEA	7.6		3		0.75	1	12.35
TULCEA	7.8		2		1.5	1	12.3
BUSTENI	8.6			2.5	1		12.1
SIGHISOARA*	7.8				1	1	9.8
ARAD	8.1		1		0.75	1	10.85
DEVA	7.5		0.5		2	1	11
MIERCUREA CIUC	7.4		0.75	2	1		11.15

Sursa: Analiza potențialului de atractivitate al ofertei turistice la nivelul unităților administrativ-teritoriale urbane din România – metodologie elaborată pentru Politica Urbană a României

Punctajul total obținut de Suceava pentru infrastructura specific turistică este de 12.1 dintr-un total de 30 de puncte. Scorul este unul respectabil (peste scorul Iașului și similar cu scorul Timișoarei), ceea ce indică un potențial ce poate fi în continuare exploatat. Îmbunătățirea conectivității zonei și elaborarea unui pachet turistic integrat pentru regiunea Suceava, poate transforma sectorul turismului într-un important motor economic pentru Suceava.

Tabel 2.2.20. Analiza potențialului de atractivitate al ofertei turistice la nivelul unităților administrativ-teritoriale urbane din România, secțiunea Accesibilitate la infrastructură majoră de transport

Denumire	D. Accesibilitatea la infrastructura majoră de transport (max. 16. p)				TOTAL D.
	Port (1 P)	Aeroport (5 p)	Acces la drum European / autostradă (max. 5 p)	Acces la drum național / cale ferată (max. 5 p)	
BRASOV	0	0	5	5	10
CONSTANTA	1	0	5	5	11
SINAIA*	0	0	5	5	10
SIBIU	0	5	5	5	15
BUCURESTI	0	5	5	5	15
ORADEA	0	5	5	5	15
CLUJ-NAPOCA	0	5	5	5	15
MANGALIA	1	0	5	5	11
CRAIOVA	0	5	5	5	15
VATRA DORNEI	0	0	5	5	10
GURA HUMORULUI*	0	0	5	5	10
CALIMANESTI	0	0	5	5	10
TIMISOARA	0	5	5	5	15
TÂRGU MURES	0	5	5	5	15
BAIA MARE	0	5	5	5	15
IASI	0	5	5	5	15
SUCEAVA*	0	5	5	5	15
PIATRA-NEAMT	0	0	0	5	5
RÂMNICU VÂLCEA	0	0	5	5	10
TULCEA	1	5	5	5	16
BUSTENI	0	0	5	5	10
SIGHISOARA*	0	0	5	5	10
ARAD	0	5	5	5	15
DEVA	0	0	5	5	10
MIERCUREA CIUC	0	0	5	5	10

Sursa: Analiza potențialului de atractivitate al ofertei turistice la nivelul unităților administrativ-teritoriale urbane din România – metodologie elaborată pentru Politica Urbană a României

Cu excepția accesului la port datorită poziției sale geografice, Municipiul Suceava obține un punctaj maxim în ceea ce privește accesibilitatea la infrastructura majoră de aeroport. Accesul la aeroport, la cale ferată și la drumuri naționale și Europene oferă Sucevei un scor de 15 puncte. În mod evident, poziționarea geografică nu favorizează Suceava și distanța față de centrele urbane majore din România, este un factor ce afectează competitivitatea sectorului turistic sucevean.

Tabel 2.2.21. Analiza potențialului de atractivitate al ofertei turistice la nivelul unităților administrativ-teritoriale urbane din România - centralizator

Denumire	A. RESURSE TURISTICE NATURALE (max. 25 p)	B. RESURSE TURISTICE ANTROPICE (max. 30 p)	C. INFRASTRUCTURĂ SPECIFIC TURISTICĂ (max. 30 p)	D. Accesibilitatea la infrastructura majoră de transport (max. 15 p)	TOTAL A+B+C+D
BRASOV	25	30	20.9	10	85.9
CONSTANTA	21	30	19.25	11	81.25
SINAIA*	25	30	14	10	79
SIBIU	16	30	15.65	15	76.65
BUCURESTI	10	30	21	15	76
ORADEA	16	29	12.5	15	72.5
CLUJ-NAPOCA	11	30	15.6	15	71.6
MANGALIA	20	17	22	11	70
CRAIOVA	11	30	11	15	67
VATRA DORNEI	25	16	16.85	10	67.85
GURA HUMORULUI*	17.5	30	10.2	10	67.7
CALIMANESTI	25	16	15.9	10	66.9
TIMISOARA	8	30	12.1	15	65.1
TÂRGU MURES	8	30	11.9	15	64.9
BAIA MARE	13	27	8.65	15	63.65
IASI	7	30	11.5	15	63.5
SUCEAVA*	6	30	12.1	15	63.1
PIATRA-NEAMT	17	29	11.75	5	62.75
RÂMNICU VÂLCEA	12	27	12.35	10	61.35
TULCEA	7	27	12.3	15	61.3
BUSTENI	25	14	12.1	10	61.1
SIGHISOARA*	11	30	9.8	10	60.8
ARAD	8	26	10.85	15	59.85
DEVA	12.5	26	11	10	59.5
MIERCUREA CIUC	18	20	11.15	10	59.15

Sursa: Analiza potențialului de atractivitate al ofertei turistice la nivelul unităților administrativ-teritoriale urbane din România – metodologie elaborată pentru Politica Urbană a României

Conform analizei potențialului de atractivitate al ofertei turistice, **Suceava se situează pe locul 17 la nivel național, cu un scor total de 63.1 din 100 de puncte.** Poziționarea este una bună, mai ales dacă avem în vedere că pe locul 10 și 11 avem alte două localități urbane din județul Suceava – Vatra Dornei și Gura Humorului.

2.2.4.2.5 Importuri și exporturi

Industria produselor din lemn, exclusiv mobilier este cea mai competitivă pe piețele externe pentru județul Suceava, urmată de cea a hârtiei și articolelor din hârtie. În 2019, valoarea totală a mărfurilor exportate din județul Suceava a fost de 536.599.000 euro, echivalând cu aproape 0.8% din valoarea totală națională. 46.8% din valoarea exporturilor înregistrate în anul 2019 în județul Suceava s-a obținut în secțiunea Produse din lemn, exclusiv mobilier, iar următoarea secțiune ca valoare a exporturilor este a mașinilor, aparatelor și echipamentelor electrice, aparatelor de înregistrat sau de reprodus sunetul și imaginile. Cu 7.5% din valoarea exporturilor în județ se remarcă și secțiunea Textile și articole din textile.

Valoarea totală a importurilor în județul Suceava în 2019 a fost de 693.937.000 euro, ceea ce reprezintă, de asemenea, un procent de 0.8% din valoarea totală națională. 18.3% din valoarea importurilor la nivel județean e reprezentată de secțiunea Mașini, aparate și echipamente electrice; aparate de înregistrat sau de reprodus sunetul și imaginile, urmată de Materiale plastice, cauciuc și articole din acestea (13.1%) și Produse din lemn, exclusiv mobilier (11.3%).

Figura 2.2.58. Evoluția exporturilor și importurilor în județul Suceava

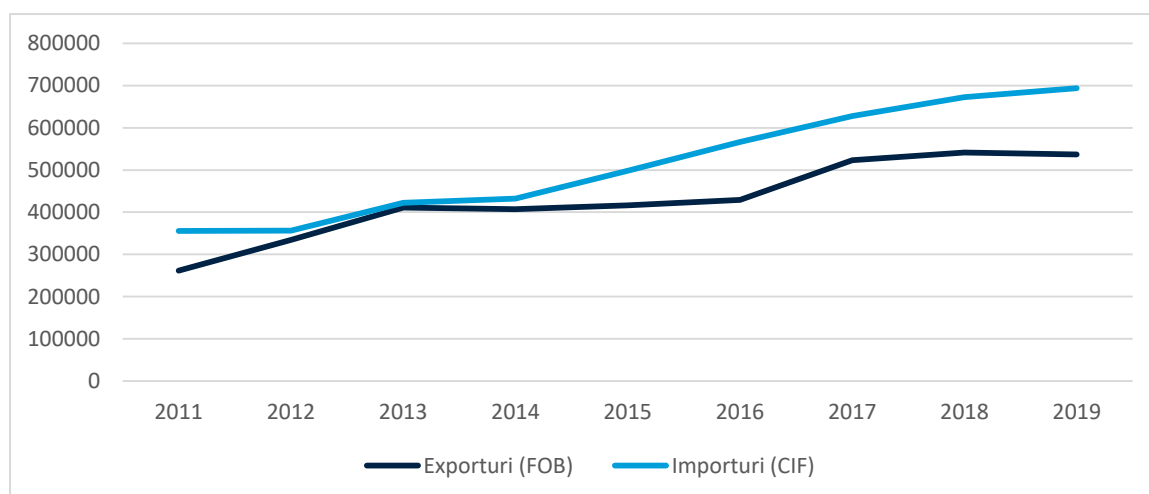

Sursa: Institutul Național de Statistică, INS-TEMPO

Așa cum se poate observa, soldul balanței comerciale a județului Suceava înregistrează un deficit pe durata întregii perioade analizate (2011-2019), care s-a mărit cu precădere începând din anul 2014.

Figura 2.2.59. Soldul balanței comerciale pe sectoare economice, județul Suceava

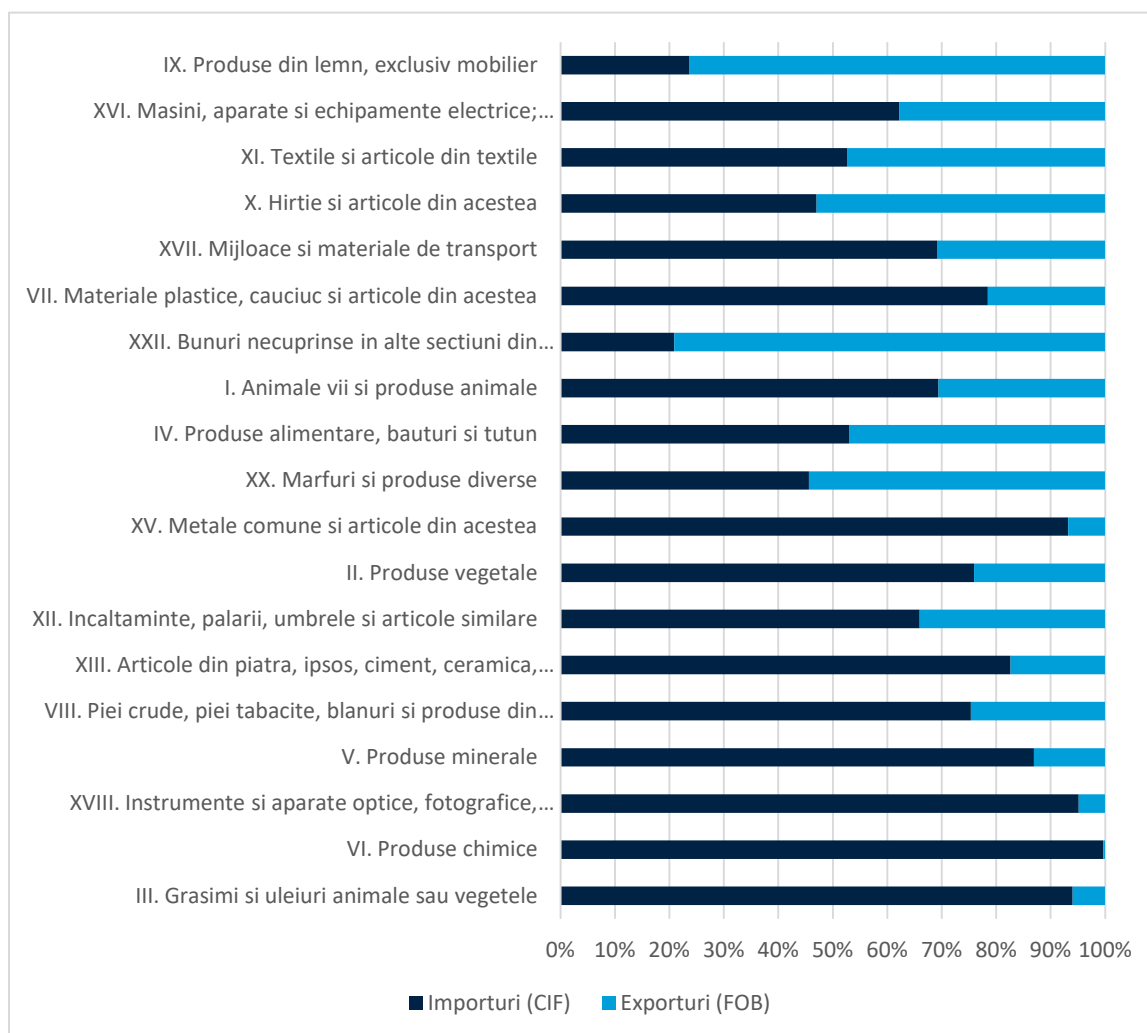

Sursa: Institutul Național de Statistică, INS-TEMPO

Principalele sectoare economice care au înregistrat o balanță comercială pozitivă în anul 2019, la nivelul județului sunt: **bunuri necuprinse în alte secțiuni din Nomenclatorul Combinat, produse din lemn, exclusiv mobilier, mărfuri și produse diverse, hârtie și articole din acestea.**

În pofida resurselor agricole ale județului Suceava, importurile de produse alimentare sunt superioare exporturilor, agricultura și industria de procesare autohtone nereușind să acopere integral consumul intern. De asemenea, se observă o balanță comercială negativă și mai pronunțată în cadrul categoriilor Animale vii și produse animale.

În vederea determinării ramurilor industriale pentru care județul Suceava și inclusiv Zona Urbană Funcțională a municipiului Suceava deține avantaje comparative semnificative la export, am utilizat indicatorul Balassa al **avantajelor comparative relevate**, cunoscut și ca RCA (Revealed Comparative Advantage). Acesta raportează exporturile înregistrate la nivelul unei categorii de produse la valorile totale ale exporturilor din județ, corelate cu valorile de la nivel național³³.

În urma analizei avantajelor comparate relevate, secțiunile care dețin avantaje comparative pe piețele externe sunt:

³³ Formula de calcul utilizată este $RCA = (X_{ij}/X_{it}) / (X_{nj}/X_{nt})$, unde X_{ij} = exportul produsului j la nivel județean, X_{it} = valoarea totală a exporturilor la nivel județean, X_{nj} = exportul produsului j la nivel național și X_{nt} = valoarea totală a exporturilor la nivel național. O valoare supraunitară indică un avantaj comparativ al respectivei categorii de produse.

1. IX. Produse din lemn, exclusiv mobilier
2. X. Hârtie și articole din acestea
3. XXII. Bunuri necuprinse în alte secțiuni din Nomenclatorul Combinat
4. Animale vii și produse animale
5. XI. Textile și articole din textile

Identificând categoriile de produse cu valori supraunitare, reiese faptul că **industria produselor din lemn, exclusiv mobilier este cea mai competitivă pe piețele externe, urmată de cea a hârtiei și articolelor din hârtie**. Aceste sectoare, împreună cu alte bunuri necuprinse în alte secțiuni, textile și articole din acestea, au avut o evoluție pozitivă în perioada analizată (2015-2019), în vreme ce alte sectoare ca de exemplu din industria animalelor vii și produselor din animale a avut o evoluție stabilă.

Figura 2.2.60. Indicatorul Balassa al avantajelor comparative relevante – Județul Suceava

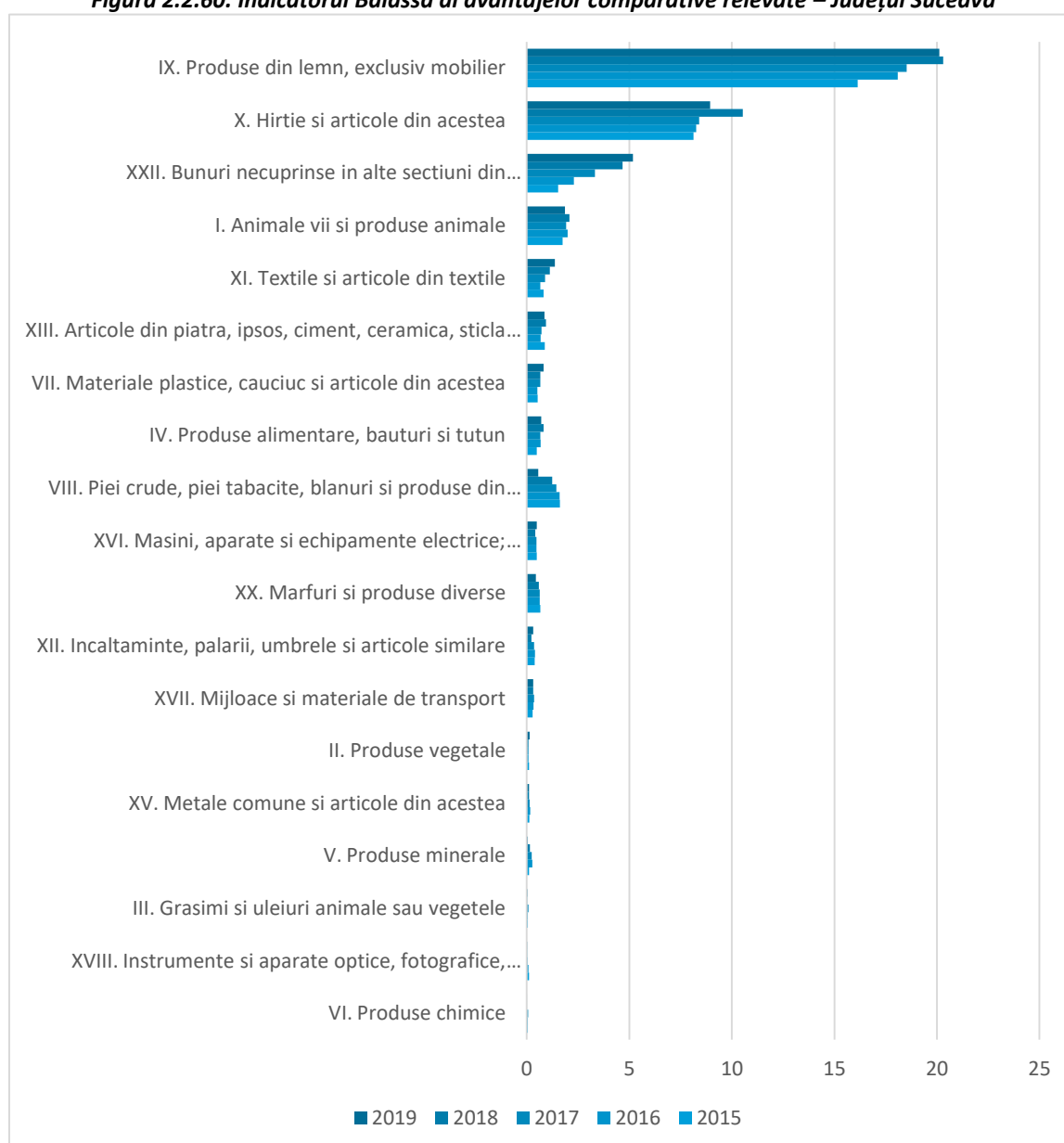

Sursa: Institutul Național de Statistică - INS Tempo

2.2.4.2.6 Salariați și câștig salarial

Pentru a susține creșterea pe termen lung a orașului, este important să existe un număr de sectoare economice care să poată plăti salarii din ce în ce mai mari. La nivel național sectoarele cu cele mai mari salarii sunt în tehnologia informației, industrie extractivă, energie, asigurări, transporturi aeriene, activități de editare și intermediari financiare. De asemenea, este important ca orașul să ofere oportunități în domeniile economice-cheie precum IT, dar și Automotive și cercetare-dezvoltare. Aceste sectoare au potențialul de a crea locuri de muncă cu valoare adăugată mare și de a menține și atrage forța de muncă în zonă.

În 2019, cei mai mulți salariați din județul Suceava sunt în comerțul cu ridicata și amănuntul; repararea autovehiculelor și motocicletelor (22.464). Urmează activitățile de învățământ (11.779) și sănătate și asistență socială (9.845). **Doar 0,35% dintre salariați activează în domeniul tehnologiei informațiilor, 0,38% în cel al fabricării autovehiculelor de transport rutier, a remorcilor și semiremorcilor și 0,24% în domeniul cercetare-dezvoltare, totalizând un număr de 1104 salariați (9,7% din total).**

Figura 2.2.61. Distribuția salariaților din domeniile fabricării autovehiculelor, IT, cercetare-dezvoltare

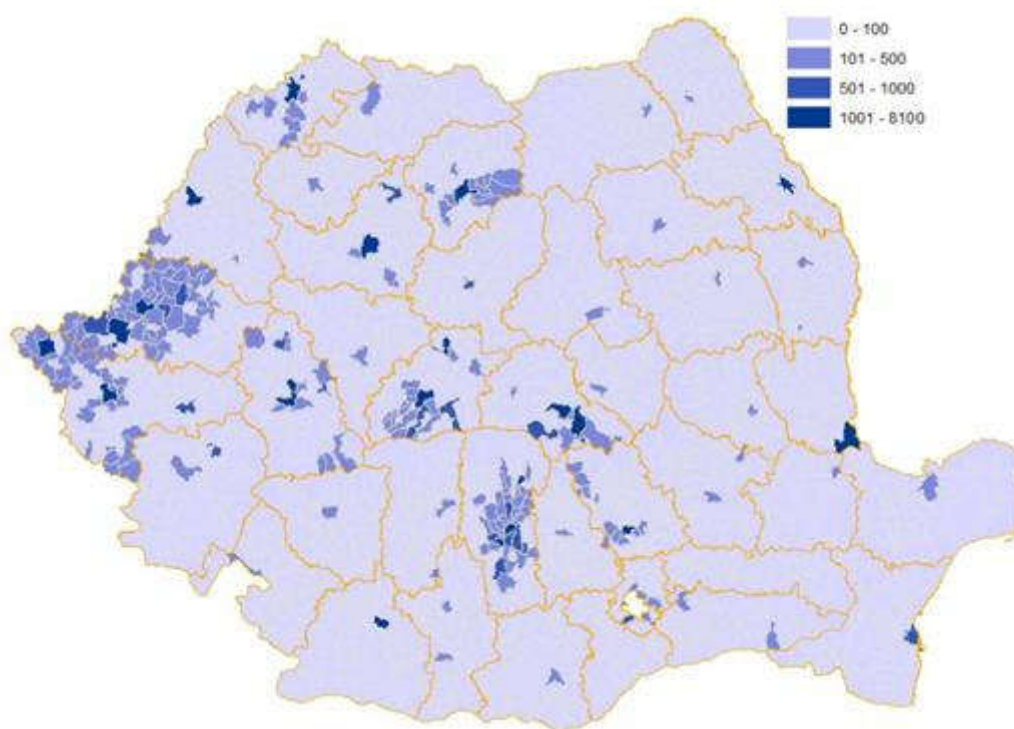

Sursa: *Politica Urbană a României, Dinamica economică a orașelor din România, 2020*

În ceea ce privește implicațiile dezvoltării sectorului IT&C asupra creșterii economice, Studiul evoluțiilor sectorului IT&C în România al BNR identifică trei contribuții favorabile la creșterea PIB potențial: **trendul ascendent al numărului de angajați, înzestrarea cu echipamente mai rapide și cu costuri mai mici per angajat, precum și creșterea productivității muncii.** Viteza ridicată de transfer de date a României oferă avantaje competitive și în ce privește optimizarea proceselor și inovației. Conform BNR, „Dezvoltarea sectorului IT&C are efecte favorabile asupra potențialului de creștere a economiei. O creștere sustenabilă este condiționată de utilizarea eficientă a factorilor de producție (capitalul și forța de muncă), iar resursele sectorului IT&C au, prin natura lor, contribuții preponderent favorabile la creșterea PIB potențial.”³⁴

³⁴ *Studiu al evoluțiilor sectorului IT&C în România*, BNR, 2017

Figura 2.2.62. Ponderea salariaților angajați în Activități de servicii în tehnologia informației și servicii informatice (2019)

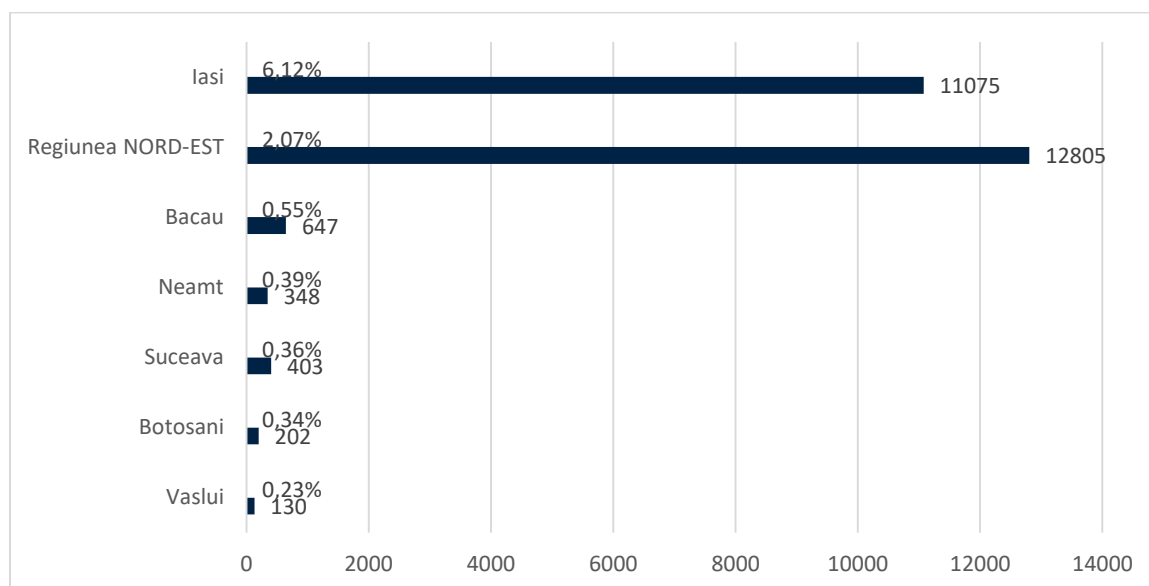

Sursa: Institutul Național de Statistică, INS-TEMPO

Tabel 2.2.22. Numărul de angajați în sectoare cheie – comparație pe județe

Activități economice în sectoare-cheie	Salariu mediu net (nivel național)	SV	IS	CJ	BV	PH	CT	TM
62-63 Activități de servicii în tehnologia informației; Activități de servicii informatice	6744	403	11075	17978	4680	854	1402	11243
72 Cercetare-dezvoltare	4457	268	690	1066	297	85	254	699
28 Fabricarea autovehiculelor de transport rutier, a remorcilor și semiremorcilor	3184	433	2034	9457	12216	4881	39	21964
Total		1104	13799	28501	17193	5820	1695	33906

Sursa: Institutul Național de Statistică, INS-TEMPO

În județul Suceava, câștigul salarial mediu net lunar în 2019 a fost de 2445 lei (515,16 Euro), înregistrând o creștere de 13,2% față de 2018, calculată la cursul euro mediu anual. În timp ce se aliniază trendului de creștere de la nivel național și regional, acesta a fost cu 8,5% mai mic față de media la nivelul regiunii Nord-Est (2674 lei / 563,52 euro), și cu 18,11% mai mic decât la nivel național (2986 lei / 629,27 euro) indicând necesitatea antrenării mediului antreprenorial și a sectoarelor cu salarii ridicate.

Tabel 2.2.23. Evoluția câștigului salarial mediu net lunar (2010-2019)

An	2010	2011	2012	2013	2014	2015	2016	2017	2018	2019
Nivel național	1391	1444	1507	1579	1697	1859	2046	2338	2642	2986
Regiunea NE	1192	1199	1229	1321	1437	1562	1718	2038	2317	2674
Județul Suceava	1109	1136	1148	1256	1352	1489	1593	1876	2118	2445

Sursa: Institutul Național de Statistică, INS-TEMPO

Figura 2.2.63. Evoluția salariului mediu net lunar, în euro (2010-2019)

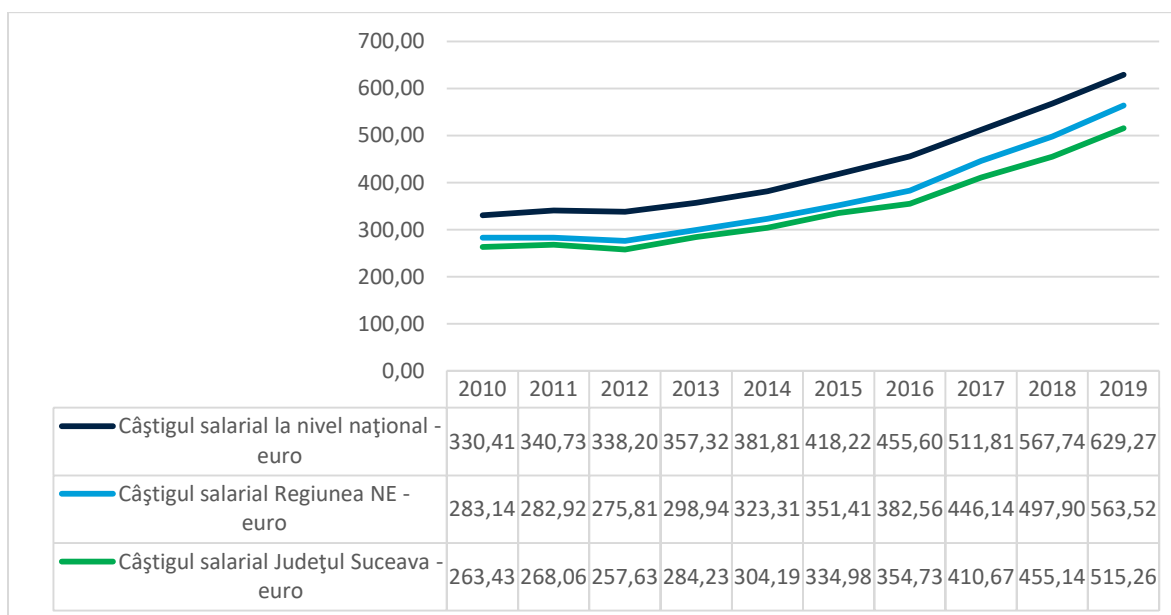

Sursa: Institutul Național de Statistică, INS-TEMPO

Figura 2.2.64. Salariile medii nete în județele regiunii Nord-Est (2019)

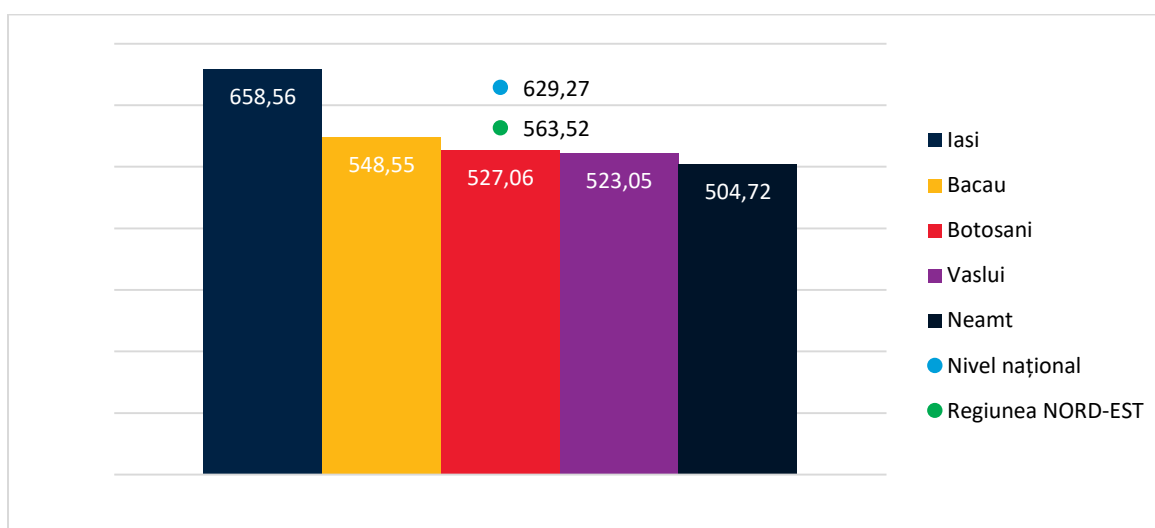

Sursa: Institutul Național de Statistică, INS-TEMPO

Analizând datele cu privire la câștigurile salariale medii lunare pe sectoare de activitate economică oferite de INS³⁵, la nivelul județului Suceava, în anul 2019, se evidențiază următoarele aspecte:

- **28,8 dintre salariații din județ lucrează în domenii cu salarii peste salariul mediu net (2986 lei).** Doar 4 dintre cele 20 de activități cu peste 1000 de angajați din jud. Suceava oferă salarii peste salariul mediu net de 2986 lei (învățământ, sănătate și asistență socială, administrație publică și asigurări sociale din sistemul public, respectiv depozitare și activități auxiliare pentru transporturi).
- **primele trei sectoare din perspectiva câștigurilor salariale** sunt: Extractia petrolului brut și a gazelor naturale (5500 lei), Cercetare-dezvoltare (4749 lei), administrație publică și apărare; asigurări sociale din sistemul public (4425 lei).
- **ultimele trei sectoare din perspectiva câștigurilor salariale** sunt: industria metalurgică (1073 lei); Activități auxiliare intermediarilor financiare, activități de asigurare și fonduri de pensii (1414 lei); Tabacirea și finisarea pieilor; fabricarea articolelor de voiaj și marochinarie, harnasamentelor și încălțămintei; prepararea și vopsirea blanurilor (1439 lei);
- **disparități între câștigurile salariale înregistrate la nivelul județului Suceava și cele de la nivel național** sunt prezente în următoarele activități economice: fabricarea produselor de cocserie și a produselor obținute din prelucrarea titeiului (2314 lei față de 6142 lei), activități de servicii în tehnologia informației; activități de servicii informatice (3.382 lei față de 6.744 lei); activități de editare (2213 față de 5320 lei). Situația completă a salariilor medii nete pe activități economice la nivelul județului, în comparație cu media națională sunt prezentate în tabelul de mai jos:

Tabel 2.2.24. Activitățile economice cu cei mai mulți angajați în județul Suceava (2019)

	CAEN Rev.2 (activități ale economiei naționale)	Număr salariați în jud. Suceava	Salarii medii nete la nivel național	Salarii medii nete în județul Suceava	Diferența în raport cu media națională
1	G comerț cu ridicata și cu amănuntul; repararea autovehiculelor și motocicletelor	22464	2389	1874	-515
2	P învățământ	11779	3396	3285	-111
3	Q sănătate și asistență socială	9845	3717	3291	-426
4	F construcții	9138	2807	2459	-348
5	O administrație publică și apărare; asigurări sociale din sistemul public	5495	4948	4425	-523
6	10 industria alimentară	5257	2044	1896	-148
7	I hoteluri și restaurante	5129	1726	1504	-222
8	49 transporturi terestre și transporturi prin conducte	4773	2417	1861	-556
9	16 prelucrarea lemnului, fabricarea produselor din lemn și pluta, cu excepția mobilei; fabricarea articolelor din paie și din alte materiale vegetale împletite	4654	1961	2374	413
10	N activități de servicii administrative și activități de servicii suport	3312	2290	1762	-528

³⁵ FOM106E - Câștigul salarial nominal mediu net lunar pe activități ale economiei naționale (secțiuni și diviziuni) CAEN Rev.2, sexe, macroregiuni, regiuni de dezvoltare și județe

11	14 fabricarea articolelor de imbracaminte	2663	1748	1501	-247
12	M activitati profesionale, stiintifice si tehnice	2630	3938	2630	-1308
13	S alte activitati de servicii	2318	1903	1960	57
14	02-03 silvicultura si exploatare forestiera; pescuit si acvacultura	2311	2477	2729	252
15	15 tabacirea si finisarea pieilor; fabricarea articolelor de voiaj si marochinarie, harnasamentelor si incaltamintei; prepararea si vopsirea blanurilor	1469	1856	1439	-417
16	R activitati de spectacole, culturale si recreative	1295	2587	2165	-422
17	38-39 colectarea, tratarea si eliminarea deseurilor; activitati de recuperare a materialelor reciclabile; activitati si servicii de decontaminare	1292	2135	1930	-205
18	01 agricultura, vanatoare si servicii anexe	1246	2191	1716	-475
19	31 fabricarea de mobila	1151	1923	1525	-398
20	52 depozitare si activitati auxiliare pentru transporturi	1099	3790	3156	-634
21	36 captarea, tratarea si distributia apei	967	2803	2698	-105
22	53 activitati de posta si de curier	922	2078	1862	-216
23	13 fabricarea produselor textile	910	2163	1598	-565
24	08 alte activitati extractive	892	2646	2682	36
25	25 industria constructiilor metalice si a produselor din metal, exclusiv masini, utilaje si instalatii	874	2788	2175	-613
26	64 intermediari financiari, cu exceptia activitatilor de asigurari si ale fondurilor de pensii	871	5246	3640	-1606
27	D productia si furnizarea de energie electrica si termica, gaze, apa calda si aer conditionat	818	4384	3688	-696
28	23 fabricarea altor produse din minerale nemetalice	810	3199	2463	-736
29	17 fabricarea hartiei si a produselor din hartie	798	2557	3041	484
30	11 fabricarea bauturilor	748	3112	3211	99
31	22 fabricarea produselor din cauciuc si mase plastice	682	2946	2261	-685
32	61 telecomunicatii	550	4003	2250	-1753
33	L tranzactii imobiliare	443	2481	1779	-702
34	29 fabricarea autovehiculelor de transport rutier, a remorcilor si semiremorcilor	433	3184	2262	-922
35	62-63 activitati de servicii in tehnologia informatiei; activitati de servicii informatice	403	6744	3382	-3362
36	07 extractia minereurilor metalifere	384	3648	3167	-481
37	58 activitati de editare	379	5320	2213	-3107
38	32 alte activitati industriale n.c.a.	344	2031	1956	-75
39	72 cercetare-dezvoltare	268	4457	4749	292
40	26 fabricarea calculatoarelor si a produselor electronice si optice	238	3316	1918	-1398

41	33 repararea, intretinerea si instalarea masinilor si echipamentelor	216	2610	2403	-207
42	66 activitati auxiliare intermediarilor financiare, activitati de asigurare si fonduri de pensii	203	3009	1414	-1595
43	18 tiparire si reproducerea pe suporti a inregistrarilor	197	2470	1777	-693
44	28 fabricarea de masini, utilaje si echipamente n.c.a.	186	3266	2401	-865
45	37 colectarea si epurarea apelor uzate	178	2720	2700	-20
46	59-60 activitati de productie cinematografica, video si de programe de televiziune; inregistrari audio si activitati de editare muzicala; activitati de difuzare si transmitere de programe	122	3655	1483	-2172
47	20 fabricarea substantelor si a produselor chimice	110	3075	2762	-313
48	27 fabricarea echipamentelor electrice	107	2724	1673	-1051
49	06 extractia petrolului brut si a gazelor naturale	74	5925	5500	-425
50	65 activitati de asigurari, reasigurari si ale fondurilor de pensii (cu exceptia celor din sistemul public de asigurari sociale)	62	5817	3884	-1933
51	19 fabricarea produselor de cocserie si a produselor obtinute din prelucrarea titeiului	35	6142	2314	-3828
52	30 fabricarea altor mijloace de transport	4	3516	1668	-1848
53	24 industria metalurgica	3	3364	1073	-2291
54	50 transporturi pe apa	1	3317	1497	-1820
	Castigul salarial nominal mediu net lunar, 2019	-	2986	2445	-541

Sursa: Institutul Național de Statistică, INS-TEMPO

2.2.5 Cercetare-dezvoltare-inovare

2.2.5.1 Cheltuieli de cercetare-dezvoltare

Valoarea cheltuielilor cu cercetarea-dezvoltarea a crescut în ultimii ani la nivel național, însă este redusă, comparativ cu media de la nivelul UE.

Dacă la nivel european, valoarea medie a cheltuielilor cu CDI din PIB a fost de peste 2%, România a cheltuit doar 0.5% din PIB, conform datelor Eurostat 2017. Astfel, pentru realizarea țintei de 3% stabilită prin Strategia de la Lisabona, cât și prin Strategia Europa 2020 este necesară o creștere considerabilă a contribuției sectorului privat la cheltuielile pentru cercetare și dezvoltare³⁶.

În anul 2017, România a înregistrat un PIB/locuitor de 9.600 euro ce reprezenta 31,89% din media UE-28 și canaliza resursele asupra activității de cercetare-dezvoltare într-un procent de 0,5% din PIB.

³⁶ Strategia de Cercetare si Inovare pentru Specializare Inteligenta a Regiunii Nord-Est, 2020

Ponderea cheltuielilor pentru cercetare și dezvoltare la nivel național a crescut ușor față de anul 2016, când s-a situat la 0,48%. Ponderea cheltuielilor pentru cercetare-dezvoltare a rămas însă relativ constantă în ultimul deceniu.

La nivelul Regiunii Nord-Est, ponderea cheltuielilor pentru cercetare și dezvoltare în PIB are o tendință descrescătoare. În anul 2017 regiunea se situa pe penultimul loc cu 0,17% alocat dintr-un PIB/locuitor de 6.000 euro³⁷.

Figura 2.2.65. Ponderea cheltuielilor pentru cercetare și dezvoltare în PIB, 2017, în procente

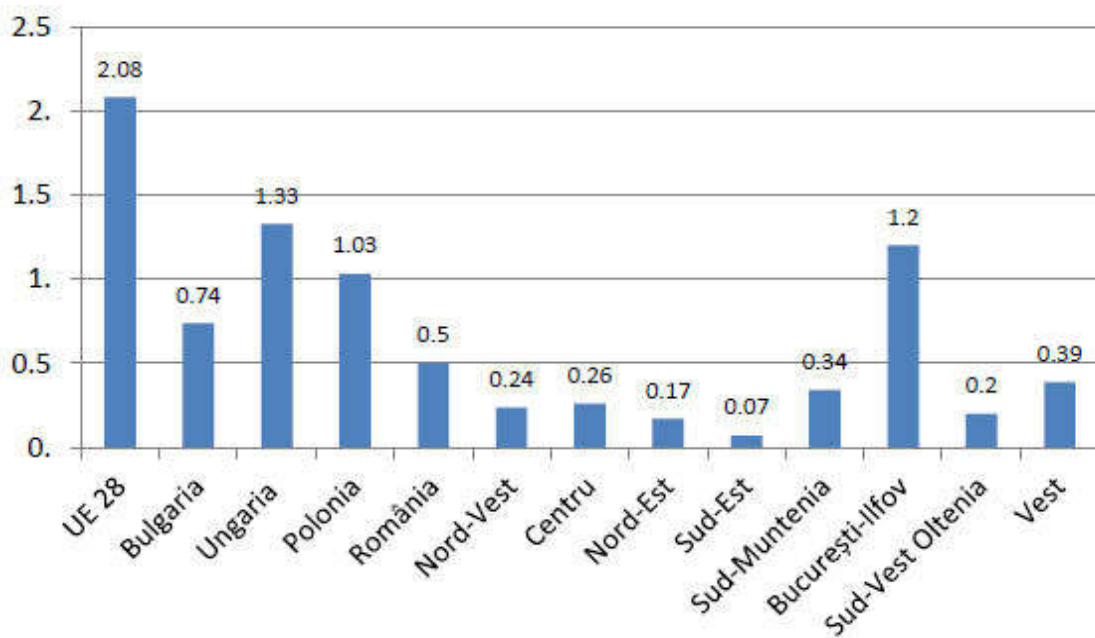

Sursa: Strategia de cercetare și inovare pentru specializare inteligentă a Regiunii Nord-Est (Septembrie 2020)

Comparativ cu anul 2015, valoarea totală a cheltuielilor din activitatea de cercetare-dezvoltare de la nivel național în anul 2018 a crescut cu 27%, fiind de 4.769.279 mii lei, conform datelor INS. În regiunea Nord-Est s-a folosit 4,03% (192.526 mii lei) din totalul cheltuielilor cu activitatea de cercetare-dezvoltare de la nivel național, iar la nivelul județului Suceava, doar 4,7% din cheltuielile de la nivel regional.

Figura 2.2.66. Evoluția cheltuielilor cu activitatea de cercetare-dezvoltare

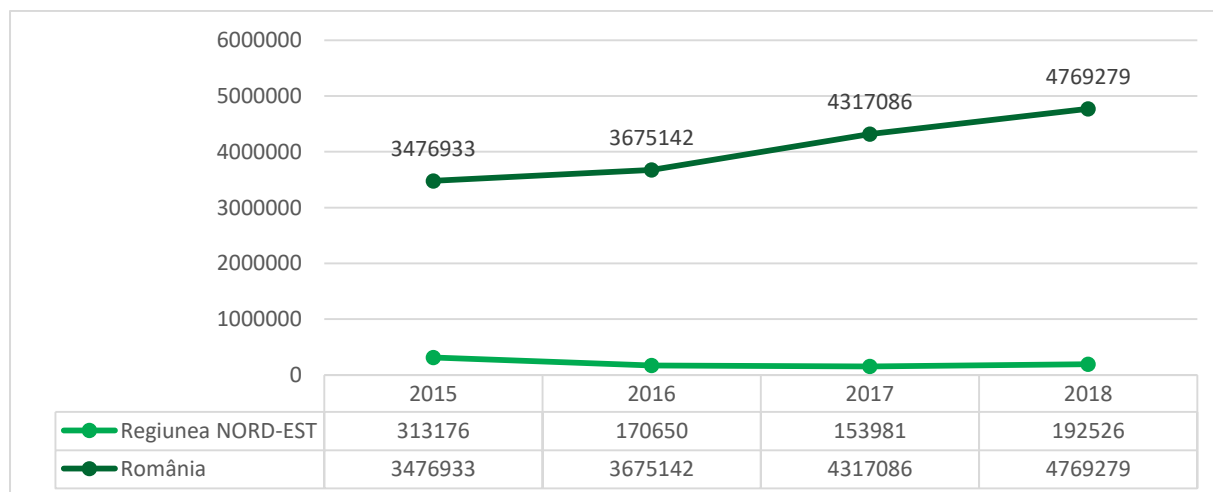

Sursa: Institutul Național de Statistică, INS-TEMPO

³⁷ ADR Nord-Est. 2020. "Strategia de Cercetare și Inovare pentru Specializare Inteligentă a Regiunii Nord-Est".

Evoluția cheltuielilor la nivelul județelor regiunii Nord-Est este prezentată mai jos:

Figura 2.2.67. Evoluția cheltuielilor cu cercetarea-dezvoltarea la nivelul județelor regiunii Nord-Est

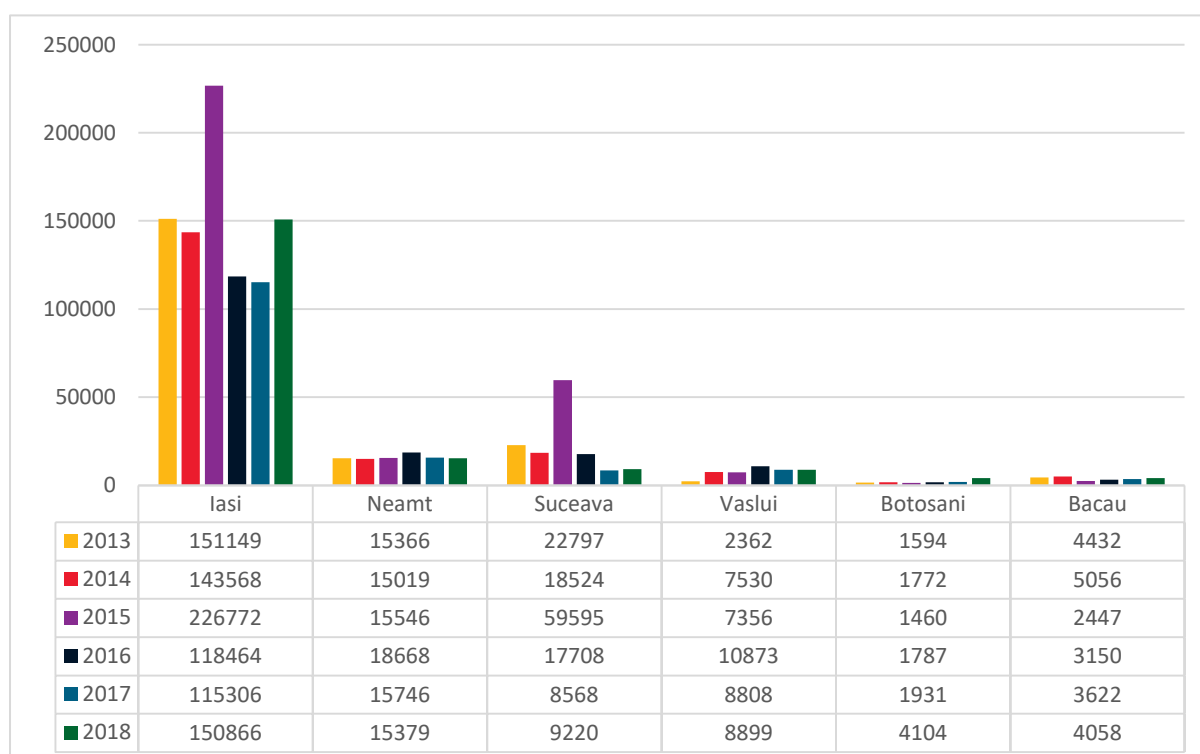

Sursa: Institutul Național de Statistică, INS-TEMPO

2.2.5.2 Salariați în activitatea de cercetare-dezvoltare

În 2018, numărul total al salariaților din activitatea de cercetare-dezvoltare a României a fost de 44.733 persoane, în creștere cu 2.9% față de 2015, conform datelor INS. La nivelul regiunii, însă, numărul salariaților din acest sector a scăzut din 2013. Astfel, în 2018, la nivelul regiunii se regăsesc 3821 de salariați în domeniul CD, față de 4328 în 2013.

La finalul anului 2018, numărul total de salariați în activitatea de cercetare-dezvoltare din Regiunea Nord-Est reprezenta 8,54% din totalul existent de salariați în activitatea de cercetare-dezvoltare la nivel național. În ceea ce privește numărul de cercetători, regiunea se plasa pe locul secund după Regiunea București-Ilfov (2.874 cercetători).

La nivelul județului Suceava au fost înregistrați, la sfârșitul anului 2018, 576 de salariați în activitatea de cercetare-dezvoltare din totalul de 3821 de la nivelul regiunii (15,1%), iar 75,2% sunt concentrați în județul Iași. Această distribuție este explicabilă, în primul rând, prin faptul că în ambele județe există centre universitare.

Analizând numărul salariaților în activități de cercetare-dezvoltare (33,7 persoane) ce revin la 10.000 persoane ocupate civile, regiunea ocupă locul patru în context național.

Tabel 2.2.25. Evoluția numărului de salariați în activitatea de cercetare-dezvoltare, pe regiuni

Anul	Regiunea								TOTAL
	NV	CENTRU	NE	SE	SUD - MUNTENIA	BUCURESTI - ILFOV	SV - OLTENIA	V	
Nr. salariaților din activitatea de cercetare-dezvoltare pe regiuni de dezvoltare									
2013	3.137	2.683	4.328	1.583	4.595	21.128	2.058	3.863	43.375
2014	3.485	3.885	4.319	1.656	3.826	20.212	1.960	3.620	42.963
2015	3.277	3.728	4.298	2.023	2.902	21.088	2.101	4.031	43.448
2016	3.175	4.072	4.129	2.150	2.836	21.968	2.025	4.031	44.386
2017	3.280	4.000	3.947	2.290	2.344	22.709	2.132	4.099	44.801
2018	3.484	4.140	3.821	2.479	2.631	23.095	1.464	3.619	44.733
Din care cercetători									
2013	1.962	1.606	3.373	1.088	2.384	12.652	1.612	2.923	27.600
2014	2.280	1.831	3.332	1.212	2.160	12.469	1.625	2.626	27.535
2015	2.284	1.672	3.470	1.364	1.556	12.655	1.703	2.549	27.253
2016	2.223	1.783	3.223	1.426	1.642	13.384	1.622	2.498	27.801
2017	2.210	1.565	3.056	1.566	1.415	13.411	1.651	2.493	27.367
2018	2.334	1.545	2.874	1.723	1.408	13.856	1.033	2.698	27.471
Nr. salariați din activitatea de CD la 10.000 persoane ocupate civile									
2013	26,4	25,8	36	15,8	39,3	168,1	24,7	46,2	
2014	29,4	37,9	36,6	16,8	33,4	161,1	24,1	43,2	
2015	27,9	36,3	37,4	20,9	26	165,4	26,7	48	
2016	27,2	39,3	37	22,7	25,9	161,5	26,6	48,3	
2017	27,8	38,3	35,1	24,1	21,3	165,9	27,8	49,4	
2018	29,5	39,4	33,7	26,1	23,8	168,2	18,8	43,6	

Sursa: Strategia de cercetare si inovare pentru specializare inteligenta a Regiunii Nord-Est (Septembrie 2020)

Un alt indicator care trebuie luat în considerare în cadrul analizei activității de cercetare-dezvoltare, dar în special în cadrul unei strategii de specializare inteligentă, care presupune personal calificat și cu spirit inovator, este reprezentat de doctoranzi.

Regiunea Nord-Est totalizează 33 de școli doctorale din cele 214 care sunt înregistrate la nivelul țării, în anul 2020. Din 33 de școli doctorale în regiune, doar două se află în Suceava. În Regiunea Nord-Est sunt repartizate 400 de locuri, ceea ce reprezintă 15,30% din totalul național. În 2019, erau înscriși 302 doctoranzi.

Tabel 2.2.26. Situația școlilor doctorale din Universitățile din Regiunea Nord-Est³⁸

UNIVERSITATE	LOCALIZARE	NUMĂR DE ȘCOLI DOCTORALE
Universitatea „Alexandru Ioan Cuza”	Iași	14
Universitatea de Medicină și Farmacie “Gr. T. Popa”	Iași	1
Universitatea Tehnică “Gheorghe Asachi”	Iași	10*
Universitatea de Științe Agricole și Medicină Veterinară “Ion Ionescu de la Brad”	Iași	2
Universitatea de Arte “George Enescu”	Iași	3
Universitatea “Ștefan cel Mare”	Suceava	2
Universitatea “Vasile Alecsandri”	Bacău	1
TOTAL	Regiunea Nord-Est	33

Sursa: Strategia de cercetare și inovare pentru specializare inteligentă a Regiunii Nord-Est (Septembrie 2020)

Analizând repartitia preliminară a cifrei de școlarizare 2018-2019 pentru studiile universitare de doctorat organizate la forma de învățământ cu frecvență și învățământ fără frecvență, finanțate de la bugetul de stat în anul universitar 2018 - 2019, în Regiunea Nord-Est sunt repartizate statistic 400 de locuri, ceea ce reprezintă 15,30% din totalul național³⁹.

Tabel 2.2.27. Programe doctorale în municipiul Suceava

Programe doctorale		
Universitate	Școală Doctorală	Domeniu
Universitatea “Ștefan cel Mare” Suceava	Științe aplicate și ingineresti	Calculatoare și Tehnologia Informației
		Geografie
		Inginerie Electrică
		Inginerie Electronică, Telecomunicații și Tehnologii Informaționale
		Inginerie Mecanică
		Inginerie Industrială
		Ingineria Produselor Alimentare
		Ingineria Materialelor
		Silvicultură
		Științe sociale și umaniste
	Filosofie	
	Filologie	
	Contabilitate	
	Administrarea Afacerilor	
	Economie	

Sursa: Strategia de cercetare și inovare pentru specializare inteligentă a Regiunii Nord-Est (Septembrie 2020)

Strategia de cercetare și inovare pentru specializare inteligentă a Regiunii Nord-Est⁴⁰ a identificat câteva sectoare cu potențial competitiv, în care activitatea agenților economici este puternică, iar rezultatele ar putea fi maximizate printr-o gândire bazată pe specializarea inteligentă. Conform

³⁸ * Școala Doctorală IOSUD – Gheorghe Asachi Iași coordonează activitatea celor 10 consilii de coordonare a programelor doctorale care funcționează la nivelul facultăților.

³⁹ <https://www.edu.ro/cifra-de-%C8%99colarizare-2018-2019>

⁴⁰ ADR Nord – Est. Septembrie 2020. “Strategia de cercetare și inovare pentru specializare inteligentă a Regiunii Nord-Est”

acesteia, sectoarele agroalimentar&industria lemnului, textile, mediu, energie, TI&C, sănătate și turism, pot să reprezinte sectoare cheie în contextul specializării inteligente la nivelul Regiunii Nord-Est.

Având în vedere concentrarea industrială, structura de producție, gama de competențe (educație și cercetare), corelate cu tendințele tehnologice actuale, accentul în Regiunea Nord-Est trebuie să fie pus pe reconfigurarea industriilor tradiționale: agroalimentar&industria lemnului, textile dezvoltarea de noi activități în sectoare cu potențial mare de dezvoltare la nivel regional: energie, mediu, sănătate și diversificarea activităților în domenii tip catalizator: TIC, turism prin aplicarea soluțiilor inovative și sustenabile, care contribuie la diminuarea nevoilor societale și generează bunăstarea.

Atât la nivel național, cât și regional, deficiențele principale care împiedică capacitatea de a inova, sunt birocrăția excesivă și imprevizibilitatea cadrului legislativ, deficitul de competențe cauzat de probleme demografice și de absența competențelor relevante pentru piață, nerespectarea țăintelor politicii de cercetare-dezvoltare-inovare.

2.2.5.3 Unități de cercetare-dezvoltare

În regiunea Nord-Est există **212 infrastructuri de cercetare înregistrate în platforma ERRIS** (Registrul Național al Infrastructurilor de Cercetare). Pe lângă acestea, sistemul național de cercetare-dezvoltare este bine reprezentat în regiune prin institute, instituții de învățământ superior de stat acreditate, structuri de cercetare-dezvoltare ale instituțiilor de învățământ superior de stat acreditate (fără personalitate juridică), centre sau stațiuni de cercetare-dezvoltare.

La nivelul Regiunii Nord-Est, *Strategia de Cercetare și Inovare pentru Specializare Inteligentă a Regiunii Nord-Est* din 2020 identifică următoarele unități și instituții de drept public principale ce fac parte din sistemul național de cercetare-dezvoltare:

Tabel 2.2.28. Unități și instituții de drept public ce fac parte din sistemul național de cercetare-dezvoltare

Nr.crt.	Autoritate	Denumire entitate	Localizare
INSTITUTE NAȚIONALE DE CERCETARE-DEZVOLTARE			
1.	Ministerul Educației și Cercetării	Institutul Național de Cercetare-Dezvoltare pentru Fizică Tehnică – IFT	Iași
2.	Ministerul Educației și Cercetării	Institutul Național de Cercetare-Dezvoltare în Construcții, Urbanism și Dezvoltare Teritorială Durabilă Urban-INCERC - Sucursala Iași	Iași
3.	Ministerul Educației și Cercetării	Institutul Național de Cercetare-Dezvoltare în Silvicultură "Marin Dracea – Filiala Câmpulung Moldovenesc	Suceava
4.	Ministerul Educației și Cercetării	Institutul de Cercetări Biologice – filiala Iași a Institutului Național de Cercetare – Dezvoltare pentru Științe Biologice București	Iași
5.	Ministerul Educației și Cercetării	Centrul de Cercetări Biologice, Geografice și Geologice "Stejarul" –sucursala a Institutului Național de Cercetare – Dezvoltare pentru Științe Biologice București	Neamț
INSTITUȚII DE ÎNVĂȚĂMÂNT SUPERIOR DE STAT ACREDITATE			
1.	Universitatea "Al.I.Cuza"		Iași
2.	Universitatea Tehnică „Gh. Asachi”		Iași
3.	Universitatea de Medicină și Farmacie „Gr.T Popa”		Iași
4.	Universitatea "Vasile Alecsandri"		Bacău
5.	Universitatea „Stefan cel Mare”		Suceava
6.	Universitatea de Științe Agricole și Medicină Veterinară „Ion Ionescu de la Brad”		Iași
7.	Universitatea Națională de Arte "George Enescu"		Iași
STRUCTURI DE CERCETARE-DEZVOLTARE ALE INSTITUȚIILOR DE ÎNVĂȚĂMÂNT SUPERIOR DE STAT ACREDITATE, FĂRĂ PERSONALITATE JURIDICĂ			
1.	Universitatea "Al.I.Cuza"	Stațiunea biologică „Petre Jitariu”	Neamț
2.	Universitatea "Al.I.Cuza"	Stațiunea de Cercetare și Practică Studențească „Ion Gugiuman”, Rarău	Suceava
3.	Universitatea "Al.I.Cuza"	Stațiunea de Cercetări Fizico-Geografice și de Monitorizare a Calității Mediului, Mădărjac	Iași
4.	Universitatea "Al.I.Cuza"	Stațiunea de Cercetare-Dezvoltare pentru Acvacultură și Ecologie Acvatică Iași	Iași

Sursa: Strategia de cercetare și inovare pentru specializare inteligentă a Regiunii Nord-Est (Septembrie 2020)

Unitățile de cercetare-dezvoltare din regiune contribuie cu 3,05% la cifra de afaceri națională a acestor unități. Cea mai parte a agenților economici care desfășoară activități de cercetare-dezvoltare este situată în județul Iași.

În perioada 2014-2020, șapte proiecte au fost finanțate prin intermediul Programului Horizon 2020⁴¹ în Municipiul Suceava. În total, în România au fost derulate 898 de proiecte, dintre care 62 în Regiunea Nord-Est.

⁴¹<https://webgate.ec.europa.eu/dashboard/sense/app/93297a69-09fd-4ef5-889f-b83c4e21d33e/sheet/a879124b-bfc3-493f-93a9-34f0e7fba124/state/analysis>

Figura 2.2.68. Număr proiecte finanțate prin Programul Horizon 2020

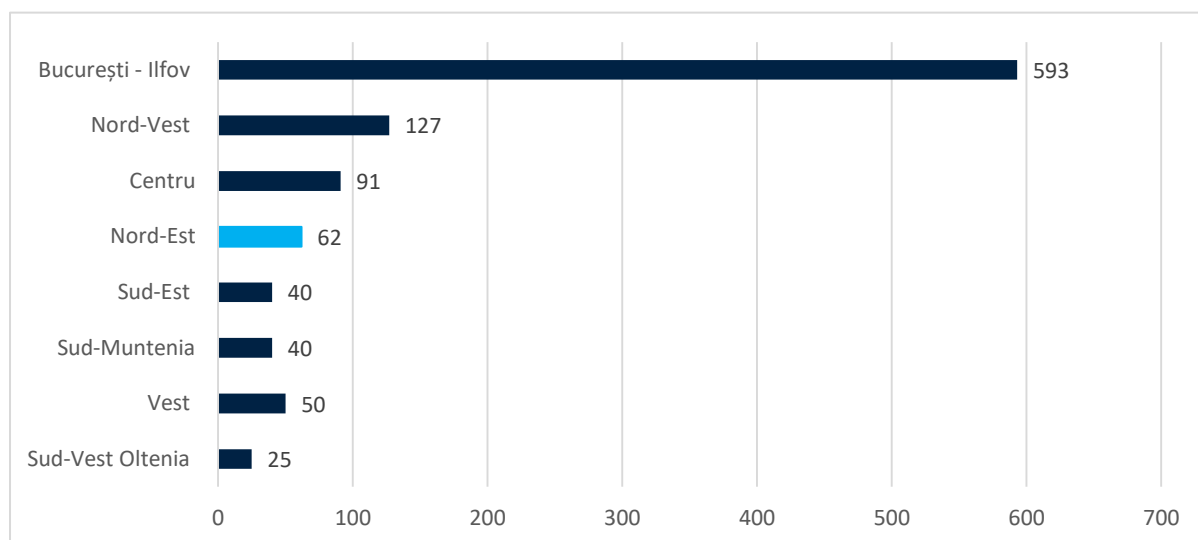

Sursa: Horizon 2020 (webgate.ec.europa.eu)

Figura 2.2.69. Beneficiari ai programului Horizon 2020 din Suceava

Beneficiar Horizon 2020	Contribuție netă UE (Euro)	Participări în proiecte
Universitatea Ștefan cel Mare din Suceava	926.816	6
Assist Software SRL	770.736	3
Banca de resurse genetice vegetale Mihai Cristea	125.000	1
Spitalul de psihiatrie cronică Siret	79.812	1
RITMIC COM SRL	77.700	1
Municipiul Suceava	54.065	1
Asociația de Geografie Aplicată Geoconcept	0	1
Total	2.034.129	14

Sursa: Horizon 2020 (webgate.ec.europa.eu)

De asemenea, în regiune își desfășoară activitatea 3 universități private și 68 de unități locale active ce au drept obiect principal de activitate cercetarea-dezvoltarea. În regiune sunt 2.874 cercetători și 33 scoli doctorale, iar cele mai multe domenii de doctorat fac parte din domeniul fundamental Științe inginerești.

Universitatea „Ștefan cel Mare” din Suceava are zece facultăți, asigură formarea pentru toate cele trei cicluri de învățământ (licență, masterat, doctorat).

- Drept și Științe Administrative;
- Educație Fizică și Sport;
- Inginerie Alimentară;
- Inginerie Electrică și Știința Calculatoarelor;
- Inginerie Mecanică, Mecatronică și Management;
- Istorie și Geografie;
- Litere și Științe ale Comunicării;
- Silvicultură;
- Științe Economice și Administrație Publică;

- Științe ale Educației.

Studiile doctorale se regăsesc în cadrul a șapte facultăți, după cum urmează: Inginerie Alimentară, Inginerie Electrică și Știința Calculatoarelor, Inginerie Mecanică, Mecatronică și Management, Istorie și Geografie, Litere și Științe ale Comunicării, Silvicultură, Științe Economice și Administrație Publică

Figura 2.2.70. Dezvoltarea Universității Suceava



Sursa: Universitatea Suceava <https://usv.ro/despre-noi/povestea-noastra/>

De asemenea, poziția de lider național a universității „Ștefan cel Mare” din Suceava în domeniul invenției a fost manifestată constant în ultimul deceniu. În 2019, Universitatea conduce topul universităților din România **cu 16 brevete de invenții** acordate și eliberate de Oficiul de Stat pentru Invenții și Mărci în anul 2019.

Tabel 2.2.29. Top 10 universități din România conform numărului de brevete acordate și eliberate de Oficiul de Stat pentru Invenții și Mărci în anul 2019

Poziție	TOP 10 UNIVERSITĂȚI	Total brevete	Total echivalent brevete întregi
1	UNIVERSITATEA "ȘTEFAN CEL MARE" DIN SUCEAVA	16	16
2	UNIVERSITATEA "POLITEHNICA" DIN BUCUREȘTI	12	10
3	UNIVERSITATEA TEHNICĂ "GHEORGHE ASACHI" DIN IAȘI	10	10
4	UNIVERSITATEA "TRANSILVANIA" DIN BRAȘOV	10	9
5	UNIVERSITATEA TEHNICĂ DIN CLUJ-NAPOCA	6	6
6	UNIVERSITATEA DE MEDICINĂ ȘI FARMACIE "CAROL DAVILA" DIN BUCUREȘTI	6	4,3
7	UNIVERSITATEA "POLITEHNICĂ" DIN TIMIȘOARA	5	5
8	UNIVERSITATEA "DUNĂREA DE JOS" DIN GALAȚI	3	3
9	UNIVERSITATEA "BABEȘ BOLYAI" DIN CLUJ-NAPOCA	3	2,5
10	UNIVERSITATEA DE MEDICINĂ, FARMACIE, ȘTIINȚE ȘI TEHNOLOGIE "GEORGE EMIL PALADE" DIN TÂRGU MUREȘ	2	2

Sursa: Buletinul Oficial de Proprietate Intelectuală, vol. Ianuarie – Decembrie 2019

Tabel 2.2.30. Dinamica numărului total de studenți înmatriculați în USV (2015-2019)

Nr. Crt.	Facultatea	An universitar 2015/2016			An universitar 2016/2017			An universitar 2017/2018			An universitar 2018/2019			An universitar 2019/2020		
		Fără taxă	Cu taxă	Total	Fără taxă	Cu taxă	Total	Fără taxă	Cu taxă	Total	Fără taxă	Cu taxă	Total	Fără taxă	Cu taxă	Total
1	Educație Fizică și Sport	363	162	525	457	91	548	473	129	602	551	146	697	614	220	834
2	Inginerie Alimentară	614	53	667	546	21	567	511	21	532	502	19	521	487	25	512
3	Inginerie Electrică și Știința Calculatoarelor	953	171	1124	1025	91	1116	1058	109	1167	1186	58	1244	1160	79	1239
4	Inginerie Mecanică, Mecatronică și Management	397	28	425	392	20	412	357	33	390	351	23	374	325	21	346
5	Istorie și Geografie	580	210	790	556	135	691	555	158	713	580	124	704	623	120	743
6	Litere și Științe ale Comunicării	591	281	872	625	217	842	664	215	879	699	208	907	708	165	873
7	Silvicultură	388	293	681	403	238	641	388	212	600	377	191	568	387	199	586
8	Facultatea de Drept și Științe Administrative	0	0	0	237	399	636	328	482	810	413	549	962	523	581	1104
9	Științe Economice și Administrație Publică	903	1637	2540	820	1048	1868	987	1069	2056	1198	940	2138	1349	979	2328
10	Facultatea de Științe ale Educației	195	403	598	211	382	593	239	378	617	265	379	644	304	393	697
TOTAL		4984	3238	8222	5272	2642	7914	5560	2806	8366	6122	2637	8759	6489	2784	9273

Sursa: Universitatea Suceava, Raport privind starea Universității, 2019

Tabel 2.2.31. Populația școlară a USV la data de 1 octombrie 2019

Facultatea/ domeniu	Licență				Masterat			Doctorat			Conve rsie	TOTAL
	FT	CT		Total	FT	CT	Total	FT	CT	Total		
	IF	IF	ID		IF	IF						
Educație Fizică și Sport	493	173	0	666	121	47	168	0	0	0	0	834
Inginerie Alimentară	294	12	0	306	172	6	178	21	7	28	0	512
Inginerie Electrică și Știința Calculatoarelor	833	55	0	888	291	8	299	36	16	52	0	1239
Inginerie Mecanică, Mecatronică și Management	238	11	0	249	73	1	74	14	9	23	0	346
Istorie și Geografie	406	16	48	470	175	6	181	42	29	71	21	743
Litere și Științe ale Comunicării	520	24	47	591	158	17	175	30	17	47	60	873
Silvicultură	246	6	183	435	133	3	136	8	7	15	0	586
Drept și Științe Administrative	438	304	194	936	85	83	168	0	0	0	0	1104
Științe Economice și Administrație Publică	986	227	487	1700	327	235	562	36	30	66	0	2328
Științe ale Educației	223	124	0	347	81	114	195	0	0	0	155	697
an pregătitor	9	2	0	11	0	0	0	0	0	0	0	11
TOTAL STUDENȚI	4686	954	959	6599	1616	520	2136	187	115	302	236	9273
DSPP nivel I	1557	173	0	1730	0	0	0	0	0	0	0	1730
DSPP nivel II	0	0	0	0	286	45	331	0	0	0	0	331
DSPP postuniv. nivel I	0	0	188	188	0	0	0	0	0	0	0	188
DSPP postuniv. nivel II	0	0	0	0	59	59	59	0	0	0	0	59
DSPP TOTAL	1557	173	188	1918	286	104	390	0	0	0	0	2308
Grade didactice												1217

Sursa: Universitatea Suceava, Raport privind starea Universității, 2019

Tabel 2.2.32. Institute, centre sau stațiuni de cercetare-dezvoltare din subordinea Academiei Române sau a Academii de ramură

1.	Academia Română	Institutul de Chimie Macromoleculară "Petru Poni" – Iași	Iași
2.	Academia Română	Institutul Național „Bucovina”	Rădăuți
3.	Academia Română	Centrul de Economie Montană "CE-Mont" al Institutului Național de Cercetări Economice „Costin Kirițescu”	Vatra Dornei
4.	Academia Română, Filiala Iași	Institutul de Arheologie din Iași	Iași
5.	Academia Română, Filiala Iași	Institutul de Cercetări Economice și Sociale „Gh. Zane”	Iași
6.	Academia Română, Filiala Iași	Institutul de Filologie Română „A. Philippide”	Iași
7.	Academia Română, Filiala Iași	Institutul de Informatică Teoretică	Iași
8.	Academia Română, Filiala Iași	Institutul de Istorie „A.D. Xenopol”	Iași
9.	Academia Română, Filiala Iași	Institutul de Matematică „O. Mayer”	Iași
10.	Academia Română, Filiala Iași	Centrul de Cercetări Antropologice "Olga Necrasov"	Iași
11.	Academia Română, Filiala Iași	Centrul de Cercetări pentru Oenologie	Iași
12.	Academia Română, Filiala Iași	Centrul de Istorie și Civilizație Europeană	Iași
13.	Academia Română, Filiala Iași	Colectivul de Geografie	Iași
14.	Academia Română, Filiala Iași	Centrul de Cercetări Biomedicale	Iași
15.	Academia de Științe Agricole și Silvicultură "Gheorghe Ionescu-Șișești"	Banca de Resurse Genetice Vegetale „Mihai Cristea”	Suceava
16.	Academia de Științe Agricole și Silvicultură "Gheorghe Ionescu-Șișești"	Stațiunea de Cercetare-Dezvoltare Agricolă Podu Iloaiei	Iași
17.	Academia de Științe Agricole și Silvicultură "Gheorghe Ionescu-Șișești"	Stațiunea de Cercetare-Dezvoltare Agricolă Secuieni	Neamț
18.	Academia de Științe Agricole și Silvicultură "Gheorghe Ionescu-Șișești"	Stațiunea de Cercetare-Dezvoltare pentru Pomicultura Iași (SCDP Iași)	Iași
19.	Academia de Științe Agricole și Silvicultură "Gheorghe Ionescu-Șișești"	Stațiunea de Cercetare-Dezvoltare pentru Legumicultura Bacău	Bacău
20.	Academia de Științe Agricole și Silvicultură "Gheorghe Ionescu-Șișești"	Stațiunea de Cercetare-Dezvoltare pentru Creșterea Bovinelor Dancu	Iași
21.	Academia de Științe Agricole și Silvicultură "Gheorghe Ionescu-Șișești"	Stațiunea de Cercetare-Dezvoltare pentru Creșterea Ovinelor și Caprinelor Popăuți	Botoșani
22.	Academia de Științe Agricole și Silvicultură "Gheorghe Ionescu-Șișești"	Stațiunea de Cercetare-Dezvoltare pentru Creșterea Ovinelor și Caprinelor Secuieni	Bacău
23.	Academia de Științe Agricole și Silvicultură "Gheorghe Ionescu-Șișești"	Stațiunea de Cercetare-Dezvoltare Pajiști	Vaslui
24.	Academia de Științe Agricole și Silvicultură "Gheorghe Ionescu-Șișești"	Stațiunea de Cercetare-Dezvoltare pentru combaterea eroziunii solului "Mircea Motoc"	Vaslui
25.	Academia de Științe Agricole și Silvicultură "Gheorghe Ionescu-Șișești"	Stațiunea de Cercetare-Dezvoltare pentru Viticultura și Vinificație Iași	Iași

Sursa: Strategia de cercetare și inovare pentru specializare inteligentă a Regiunii Nord-Est (Septembrie 2020)

2.2.5.4 Inovare

Conform indicatorilor de inovare colectați la nivel european, România este un inovator modest. Diferențele regionale din perspectiva inovării sunt ridicate în România, cu cea mai performantă regiune, București - Ilfov, având o performanță de 2,4 ori mai mare decât Nord-Est în 2019.

Tabel 2.2.33. Scorurile de inovare la nivel regional (2011-2019)

Regiune	2019	2017	2015	2013	2011
Bucuresti - Ilfov	54,08	48,30	48,38	60,50	61,97
Vest	34,35	29,30	26,87	32,20	40,01
Nord-Vest	31,06	29,61	26,88	39,02	40,83
Centru	28,58	27,15	24,32	35,48	39,40
Sud-Est	23,14	23,62	28,75	35,72	42,68
Nord-Est	22,52	19,21	29,74	38,17	41,54
Sud - Muntenia	19,29	22,68	26,23	33,93	36,11
Sud-Vest Oltenia	14,98	13,92	14,63	26,68	31,38

Sursa: Regional Innovation Scoreboard, 2019

În comparație cu celelalte regiuni ale României, regiunea Nord-Est (19,91) se situează pe locul doi în ce privește indicatorul Inovatori de marketing sau organizaționali, Cheltuieli pentru cercetare și dezvoltare - sectorul public, Vânzări de inovații noi pe piață și noi pentru firme.

Tabel 2.2.34. Indicatori de inovare la nivelul regiunii Nord-Est

Indicator	Regiunea Nord-Est	Ranking
Aplicații de proiectare („design applications”)	30,88	5
Angajare în producție de tehnologie medie și înaltă și servicii intensive în cunoștințe	14,25	8
Cereri de brevet EPO	11,13	6
Indicele inovației	22,52	6
IMM-uri inovatoare care colaborează cu alții	14,21	4
Învățarea pe tot parcursul vieții	4,95	3
Inovatori de marketing sau organizaționali	24,46	2
Publicațiile cele mai citate	42,97	3
Cheltuieli de inovare non-C&D	43,05	3
Populația cu studii superioare	17,3	6
Inovatori de produse sau procese	9,13	4
Co-publicații public-private	11,46	5
Cheltuieli pentru cercetare și dezvoltare – sectorul de afaceri	11,69	6
Cheltuieli pentru cercetare și dezvoltare - sectorul public	45,52	2
Vânzări de inovații noi pe piață și noi pentru firme	33,21	2
Co-publicații științifice	52,85	4
IMM-uri care inovează intern	8,86	5
Aplicații pentru mărci comerciale	30,26	5

Sursa: Regional Innovation Scoreboard, 2019

Tabel 2.2.35. Indicatori de inovare în regiunile României

Indicator	Nord-Vest	Centru	Nord-Est	Sud-Est	Sud - Muntenia	Bucuresti - Ilfov*	Sud-Vest Oltenia	Vest
Aplicații de proiectare	49,8	58,88	30,88	6,83	21,11	86,37	14,71	35,3
Angajare în producție de tehnologie medie și înaltă și servicii intensive în cunoștințe	62,6	102,74	14,25	52,56	84,49	157,47	37,47	209,47
Cereri de brevet EPO	14,83	14,35	11,13	10,03	13,12	19,45	9,69	17,88
Indicele inovației	31,06	28,58	22,52	23,14	19,29	54,08	14,98	34,35
IMM-uri inovatoare care colaborează cu alții	20,95	3,24	14,21	7,87	4,23	19,42	19,91	8,89
Învățarea pe tot parcursul vieții	4,95	4,95	4,95	0	7,92	6,93	0,99	4,95
Inovatori de marketing sau organizaționali	27	9,44	24,46	20,05	3,89	15,02	0	14,87
Publicațiile cele mai citate	48,34	28,47	42,97	41,64	35,06	41,41	31,36	55,44
Cheltuieli de inovare non-C&D	35,61	36,42	43,05	81,39	28,21	44,89	12,72	35,74
Populația cu studii superioare	51,48	51,9	17,3	9,7	6,33	157,81	30,8	43,04
Inovatori de produse sau procese	15,97	8,81	9,13	29,29	4,48	12,69	6,4	4,48
Co-publicații public-private	18,2	27,01	11,46	13,19	11,9	82,97	0	0
Cheltuieli pentru cercetare și dezvoltare – sectorul de afaceri	20,03	44,83	11,69	1,62	50,27	64,86	5,79	50,27
Cheltuieli pentru cercetare și dezvoltare - sectorul public	45,52	14,04	45,52	25,67	17,35	84,22	36,57	34,59
Vânzări de inovații noi pe piață și noi pentru firme	18,59	27,14	33,21	41,14	21,98	23,42	13,88	14
Co-publicații științifice	80,59	49,83	52,85	26,06	14,92	120,54	29	65,65
IMM-uri care inovează intern	17,99	10,13	8,86	31,4	3,85	12,35	7,4	4,63
Aplicații pentru mărci comerciale	46,46	38,25	30,26	11,78	18,71	72,99	20,06	38,02

Sursa: Regional Innovation Scoreboard, 2019

La nivelul județului Suceava au fost identificate în 2018 **8 firme care au ca obiect principal de activitate codurile CAEN 7211 – Cercetare-dezvoltare în biotehnologie și 7219 – Cercetare-dezvoltare în alte științe naturale și inginerie, din totalul de 68 de astfel de firme la nivelul regiunii⁴².**

De asemenea, conform datelor Institutului Național de Statistică, la nivelul regiunii existau în 2016 **57 de întreprinderi inovatoare, identificate printr-o gamă mai largă de coduri CAEN. Dintre acestea, 52 erau în industrie și 5 în domeniul serviciilor.** Conform acestui indicator, „întreprinderi inovatoare sunt întreprinderile care au lansat produse (bunuri sau servicii) noi sau semnificativ îmbunătățite pe piața sau au introdus procese noi sau semnificativ îmbunătățite sau noi metode de organizare sau de marketing. Termenul acoperă toate tipurile de inovatori, inovatori de produs, de proces, de metode de organizare sau de metode de marketing, precum și întreprinderile cu inovații nefinalizate sau abandonate și se referă la întreprinderile active” (INS).

⁴² Studiu privind dezvoltarea economică a regiunii Nord-Est, în perspectiva elaborării documentelor de programare 2021-2027

2.2.6 Piața forței de muncă

Oamenii sunt resursa cheie a oricărei comunități. Importanța dezvoltării forței de muncă pentru a construi orașe echitabile și incluzive este asumată tot mai puternic ca responsabilitate de către administrațiile locale, județene și regionale. Pentru a dezvolta o forță de muncă care să răspundă nevoilor actuale și viitoare ale pieței muncii, e necesar să înțelegem mai întâi profilul persoanelor angajate, șomerilor și absolvenților. Astfel, această secțiune evidențiază datele cheie pe care le cunoaștem despre forța de muncă din Municipiul Suceava, respectiv localitățile componente ale Zonei Urbane Funcționale.

2.2.6.1 Migrație și navetism

Suceava este pe locul 10 în topul orașelor în care românii și-ar dori să locuiască. Municipiul oferă oportunități și o calitate a vieții relativ ridicată și are un potențial ce trebuie valorificat printr-o abordare strategică în următorii ani pentru a atrage noi locuitori și a limita migrația către alte orașe sau alte țări.

Figura 2.2.71. Orașele din România în care oamenii și-ar dori cel mai mult să locuiască – locul 10: Suceava

ZUF	În ce oraș v-ar plăcea mai mult să locuiți?	În ce oraș, diferit de cel în care locuiți în prezent, v-ar plăcea cel mai mult să locuiți?	Pondere ZUF din populația totală a țării	De ce preferați acest oraș?				
				Locuri de muncă	Calitatea vieții	Servicii educaționale	Asistență medicală specializată	Alt motiv
București	15.23%	14.46%	13.43%	4.24	4.18	4.04	4.13	3.08
Cluj-Napoca	11.37%	15.32%	2.34%	4.22	4.27	3.71	4.11	3.5
Timișoara	9.14%	11.88%	2.52%	4.29	4.49	4.11	3.94	2.32
Brașov	8.53%	11.53%	2.27%	3.8	4.42	3.56	3.74	4.25
Constanța	5.18%	3.96%	2.72%	3.37	4.22	2.82	3.39	4.71
Sibiu	4.06%	5.16%	1.34%	4	4.33	3.51	3.59	3.86
Iași	3.76%	4.30%	2.06%	4.09	4.53	3.97	3.46	2.75
Oradea	2.64%	2.24%	1.67%	4.35	4.92	3.79	4.3	3
Suceava	2.23%	1.89%	0.91%	2.89	3.71	2.83	3.17	3

Sursa: Banca Mondială, „Orașe Magnet” (2017)

În 2011, Zona Urbană Funcțională a Sucevei găzduia un număr de 17,799 de navetiști, din care 15,176 la nivelul reședinței de județ. De asemenea, între 2001 și 2011 municipiul Suceava a atras 8,249 de migranți, care s-au stabilit aici, din totalul de 16,388 de migranți la nivelul întregii ZUF.

Figura 2.2.72. Zonele de captare a migrației pentru cele 41 de ZUF din România

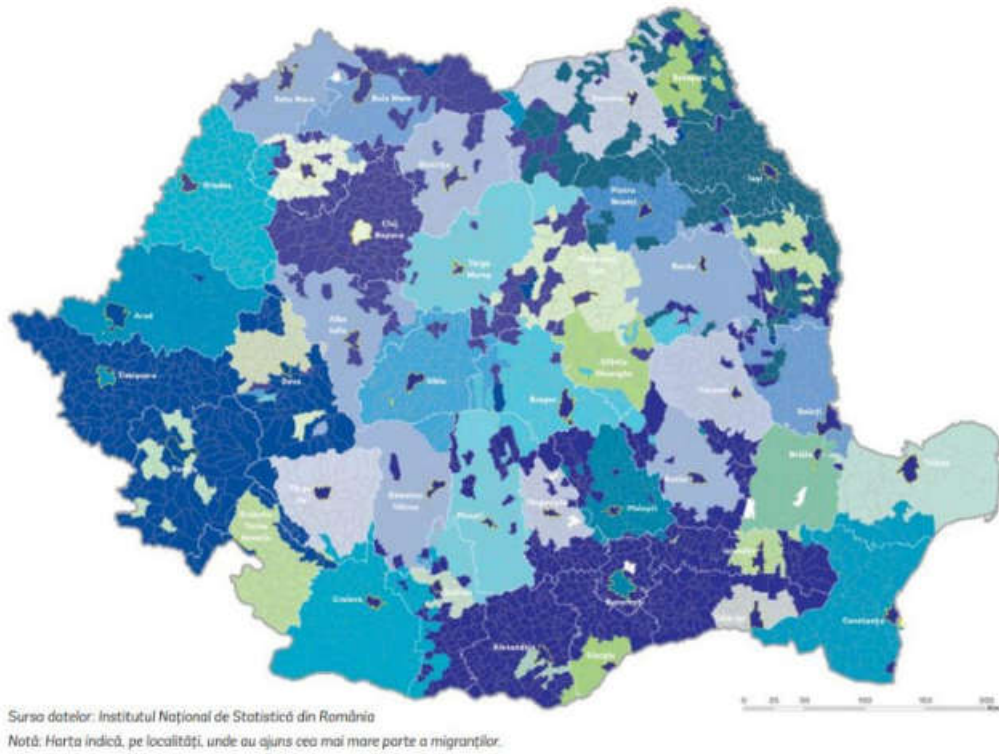

Sursa: Banca Mondială, „Orașe-Magnet”, 2017 (pe baza datelor INS)

Figura 2.2.73. UAT-uri de proveniență a majorității migranților în perioada 2001-2011 în ZUF Suceava

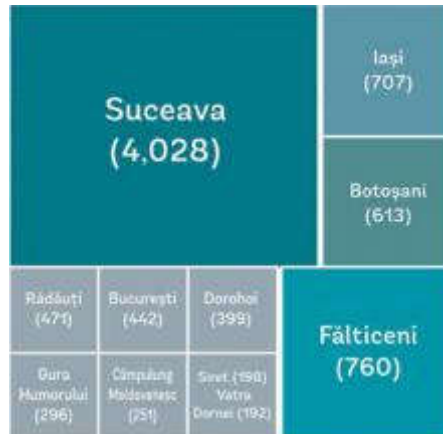

Sursa: Banca Mondială, „Orașe Magnet” (2017)

Din punct de vedere al vârstei, **Municipiul Suceava a atras cu precădere navetiști tineri, sub 35 de ani, ceea ce este specific orașelor competitive, cu o economie dinamică.**

Figura 2.2.74. Ponderea navetiștilor din totalul populației angajate, 2011

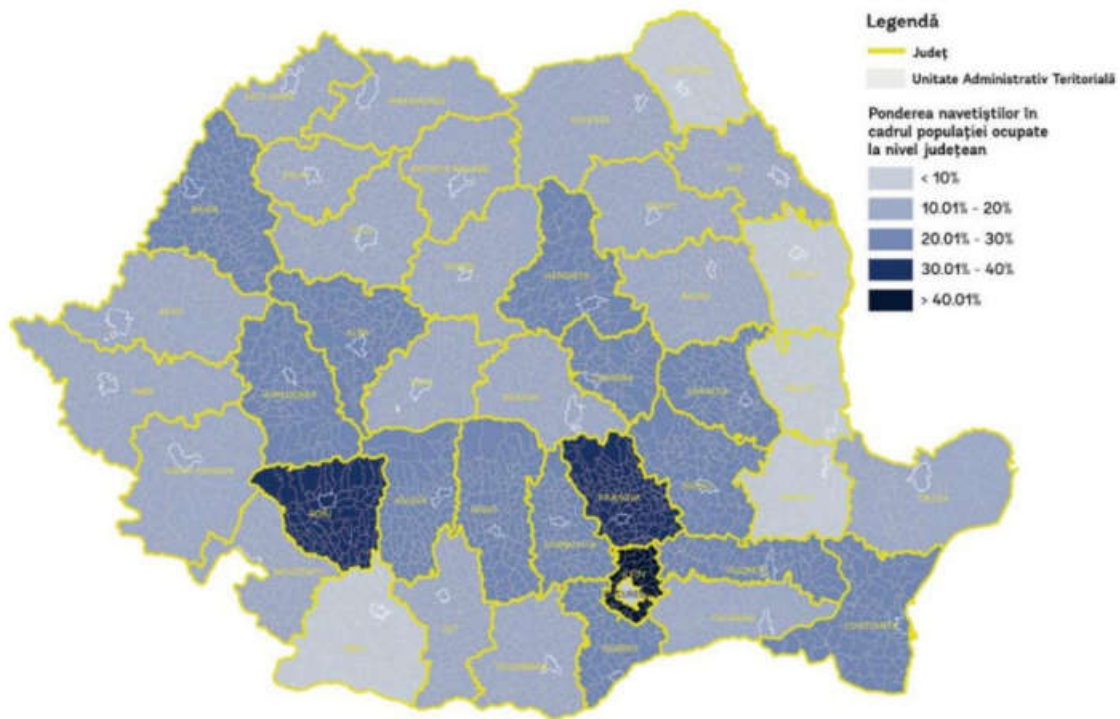

Sursa datelor: Institutul Național de Statistică din România

Sursa: Banca Mondială, „Orașe-Magnet”, 2017 (pe baza datelor INS)

România se numără printre statele membre cele mai afectate de migrația externă, plasând țara pe locul al șaselea în clasamentul principalelor surse de migranți la nivelul UE⁴³. În ceea ce privește migrația externă, județul Suceava avea o pondere estimată a migranților externi din totalul populației de peste 15% în 2011, alături de județele Neamț, Bacău, Vaslui, Vrancea, Galați, Tulcea, Bistrița-Năsăud, Maramureș, Satu-Mare, Sibiu, Caraș-Severin.

⁴³ Banca Mondială, „Orașe-Magnet”, 2017

Figura 2.2.75. Rata reală estimată a emigrației, pe județe



Figura 2.2.76. Indicatori-cheie privind naveta și migrația către reședințele de județ din România

	Populația în 2011		Angajați în 2011		Număr de navetiști în 2011		Migranți atrași între 2001 și 2011	
	Municipiu	ZUF	Municipiu	ZUF	Municipiu	ZUF	Municipiu	ZUF
BUCUREȘTI	1,883,425	2,703,015	1,001,430	1,354,658	252,462	330,793	159,455	291,246
Constanța	283,872	546,900	143,018	219,753	37,799	52,749	15,820	41,320
Timișoara	319,279	508,037	174,862	236,703	42,469	52,014	51,117	83,862
Ploiești	209,945	506,213	115,986	213,284	45,159	68,786	13,386	36,928
Cluj-Napoca	324,576	470,939	173,354	215,275	40,462	49,726	54,084	81,819
Brașov	253,200	455,830	133,870	202,138	33,233	50,880	20,349	40,421
Iași	290,422	414,869	142,439	193,830	32,048	36,341	39,154	61,181
Craiova	269,506	380,641	128,387	171,052	20,454	24,926	16,242	25,794
Pitești	155,383	348,981	90,481	183,206	32,093	59,657	12,701	35,859
Galați	249,432	339,408	111,072	151,776	15,437	17,786	10,203	18,758
Oradea	196,367	336,538	106,896	154,595	25,276	34,658	16,901	33,521
Arad	159,074	296,981	91,166	131,041	25,721	32,304	13,125	29,066
Sibiu	147,245	270,064	85,825	124,109	23,156	30,664	15,386	28,998
Bușău	115,494	258,137	66,137	111,139	20,546	24,731	6,648	18,964
Târgu Mureș	134,290	251,523	75,442	110,199	22,489	29,949	9,797	26,398
Râmnicu Vâlcea	98,776	233,497	55,641	106,795	17,393	24,268	8,946	21,123
Bacău	144,307	228,656	74,835	108,638	18,367	20,733	12,655	24,032
Baia Mare	123,738	215,129	64,456	91,812	16,322	19,000	5,065	12,534
Târgoviște	79,610	210,410	47,737	99,872	21,076	28,890	6,665	18,451

Brăila	180,302	196,818	70,490	76,422	6,267	11,162	6,383	2,055
Satu Mare	102,411	195,584	55,703	77,998	13,089	16,006	6,268	15,681
Suceava	92,121	182,955	49,271	85,310	15,176	17,799	8,249	16,388
Focșani	79,315	172,530	42,463	77,227	13,279	16,558	5,889	14,590
Deva	61,123	158,650	36,234	76,433	13,325	22,074	6,250	14,508
Piatra Neamț	85,055	148,011	39,964	66,598	9,704	16,044	5,491	11,767
Târgu Jiu	82,504	144,618	42,807	67,396	11,373	13,774	6,269	12,127
Slatina	70,293	132,789	40,384	63,374	9,471	10,529	1,629	3,158
Botoșani	106,847	129,276	45,675	56,509	5,958	6,423	3,957	4,983
Bistrița	75,076	126,860	44,383	64,419	10,270	12,063	6,911	10,768
Drobeta Turnu Severin	92,617	120,762	42,400	56,541	6,410	8,915	5,750	8,305
Alba Iulia	63,536	113,461	37,216	54,331	11,368	14,751	7,305	11,994
Călărași	65,181	104,323	30,544	43,774	5,874	6,748	2,484	4,953
Miercurea Ciuc	38,966	97,627	24,389	42,672	9,036	11,231	3,885	9,297
Tulcea	73,707	94,092	37,304	70,114	5,721	6,371	5,103	2,159
Zalău	56,202	90,073	29,780	41,931	5,831	7,502	4,858	8,705
Sfântu Gheorghe	56,006	84,341	26,399	36,307	4,953	6,281	3,552	7,178
Reșița	73,282	81,091	29,328	33,375	3,218	3,399	3,627	4,123
Giurgiu	61,353	80,932	25,317	33,276	4,452	4,848	3,709	5,477
Vaslui	55,407	80,861	26,687	39,929	4,705	5,161	3,547	5,699
Slobozia	45,891	80,570	23,300	33,639	5,268	6,311	3,396	6,399
Alexandria	45,434	70,409	23,215	31,766	5,625	6,311	1,727	2,738
TOTAL	7,100,570	11,662,401	3,706,287	5,276,216	922,335	1,203,116	593,938	1,113,327

Sursa: Banca Mondială, „Orașe-Magnet”, 2017 (pe baza datelor INS)

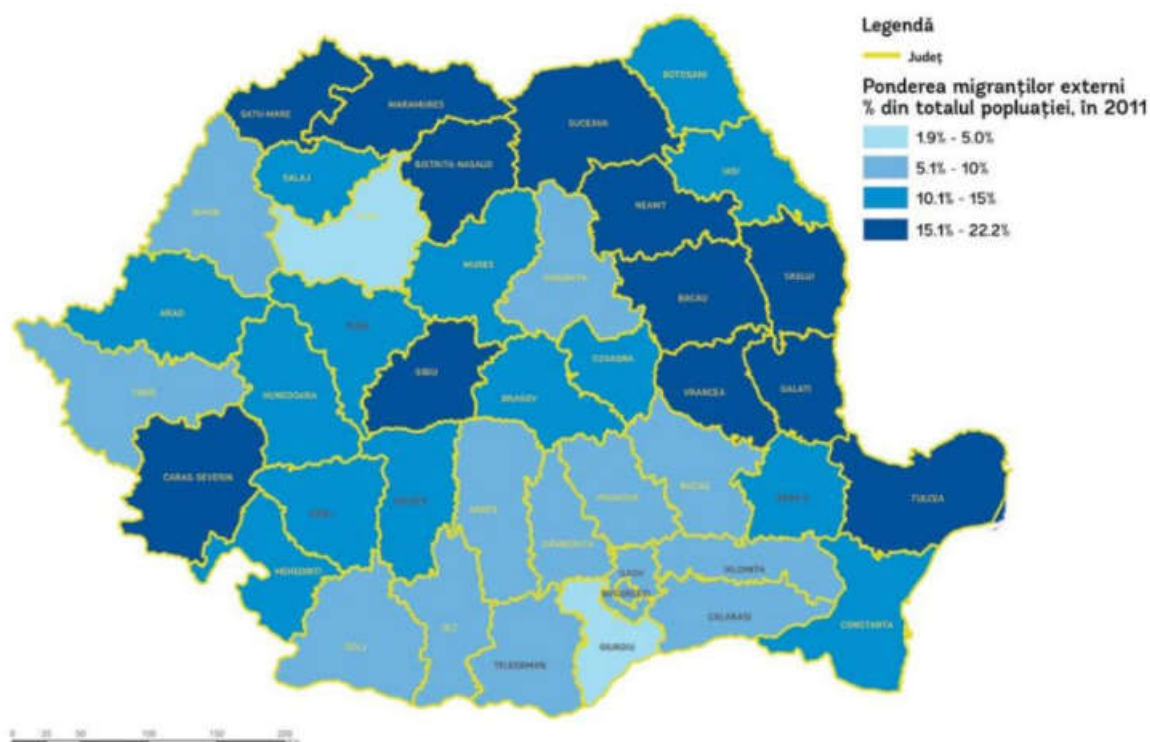
Figura 2.2.77. Ponderea navetiștilor către reședințele de județ, pe categorii de vârstă, la nivelul ZUF, în 2011

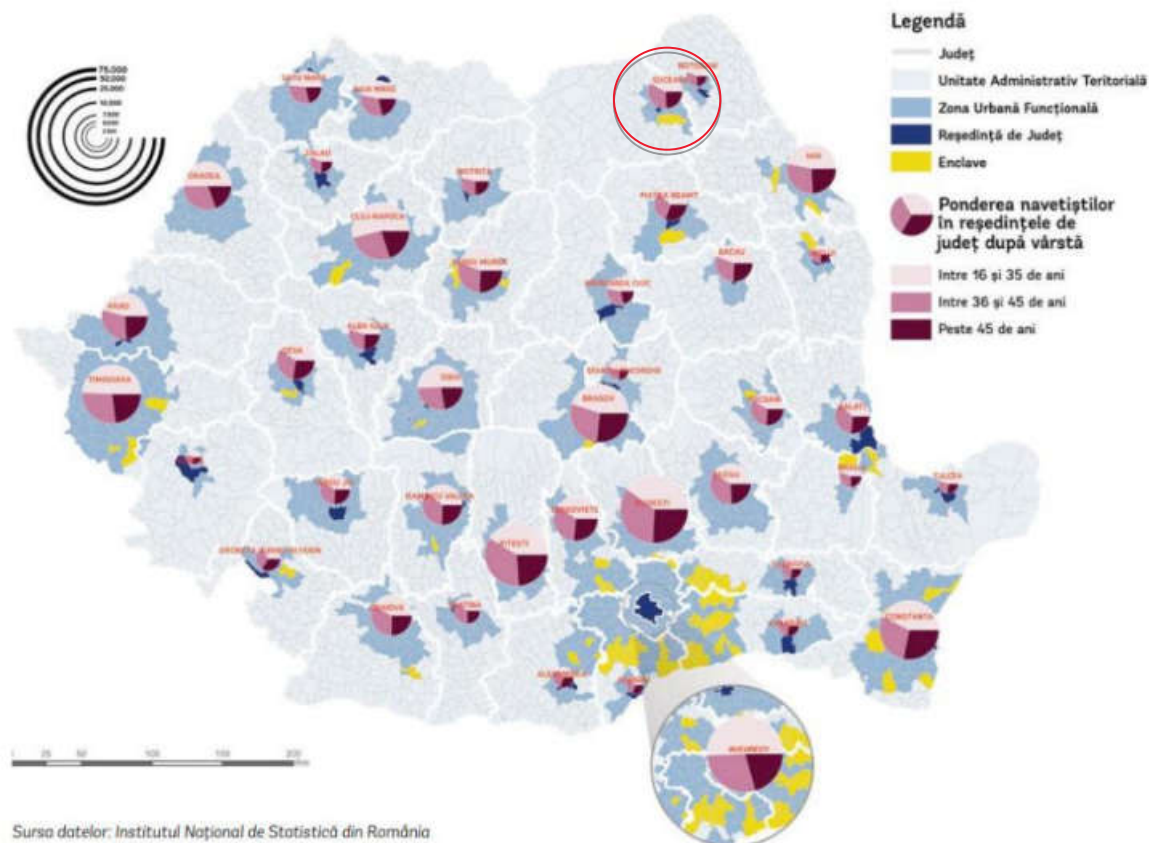

Sursa: Banca Mondială, „Orașe-Magnet”, 2017 (pe baza datelor INS)

Figura 2.2.78. Ponderea navetiștilor după nivelul studiilor

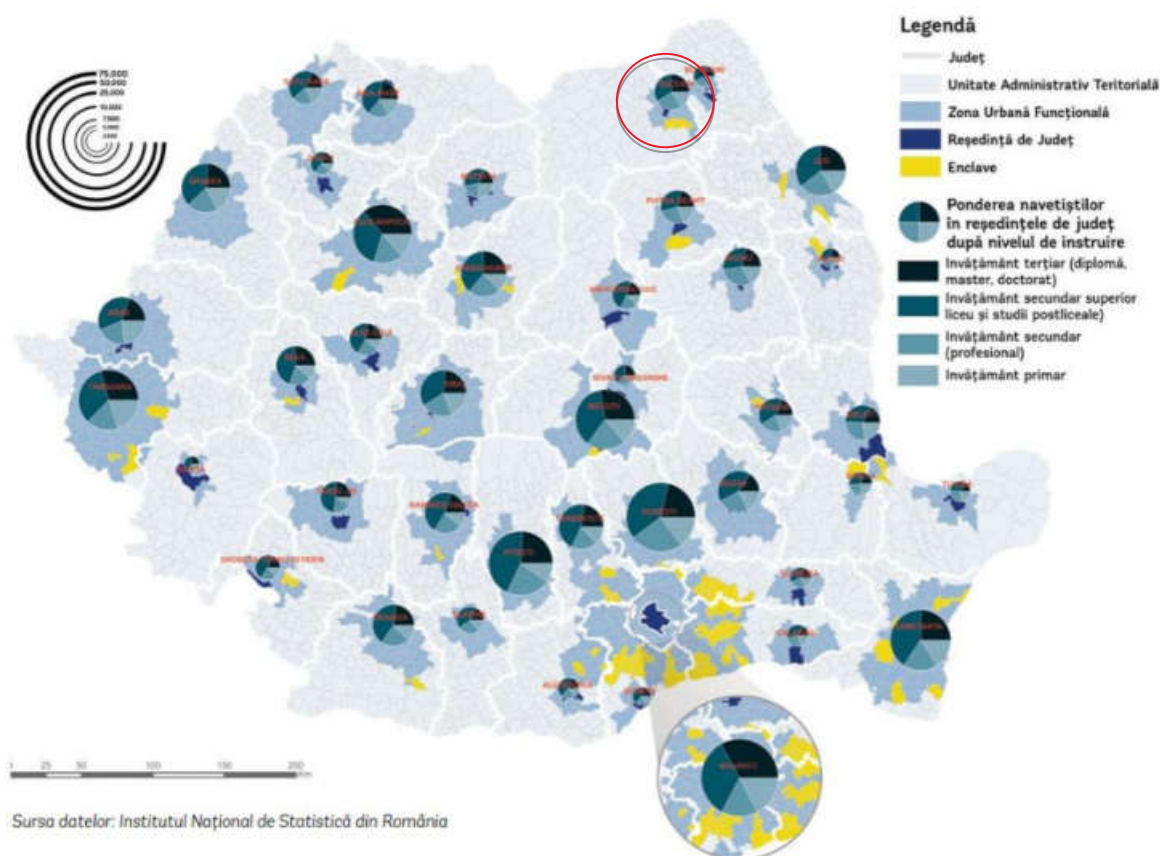

Sursa: Banca Mondială, „Orașe-Magnet”, 2017 (pe baza datelor INS)

În ceea ce privește studiile, cea mai mare pondere a navetiștilor către municipiul Suceava sunt absolvenți de învățământ secundar superior (liceu și studii postliceale), urmați de absolvenții de învățământ profesional.

Din perspectiva structurii ocupaționale ISCO-08 (Clasificarea internațională standard a ocupațiilor), mai mult de jumătate din totalul navetiștilor la nivelul municipiului Suceava sunt muncitori și profesioniști calificați și alți lucrători asimilați. Aproape trei sferturi din migranții atrași de municipiul Suceava lucrează în sectorul serviciilor, reflectând schimbările de structură ale economiei românești.

Figura 2.2.79. Ponderea navetiștilor, după ocupație, în 2011

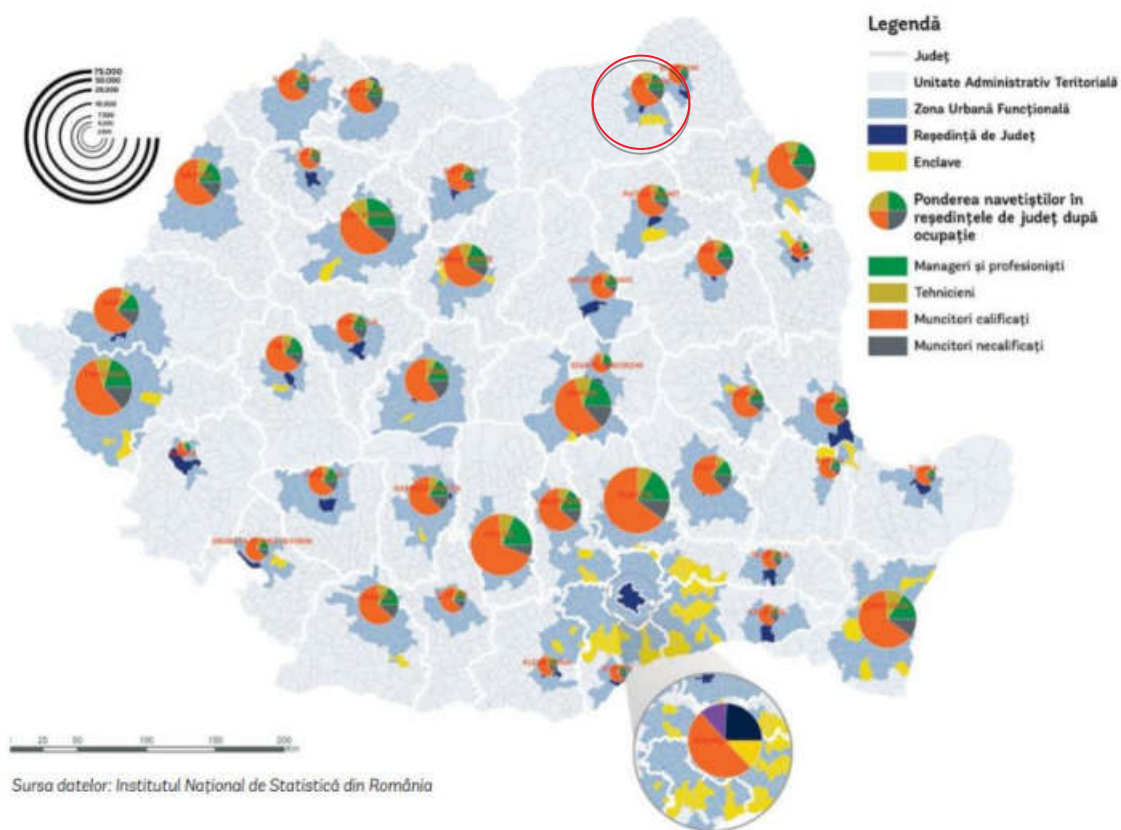

Sursa: Banca Mondială, „Orașe-Magnet”, 2017 (pe baza datelor INS)

2.2.6.2 Ocupare

În 2019, la nivelul județului Suceava, **rata de ocupare a resurselor de muncă**⁴⁴ a fost de 58,4%, înregistrând o creștere continuă din anul 2016. Acest procent este comparabil cu cel al județelor Botoșani (58,2%) și Vaslui (56,5). Rata de ocupare de la nivelul județului Suceava este sub cea de la nivel național, de 69,6%, cu 11,2 puncte procentuale și aproape egală cu cea a regiunii, de 58,5%.

Figura 2.2.80. Evoluția ratei de ocupare a resurselor de muncă în județul Suceava

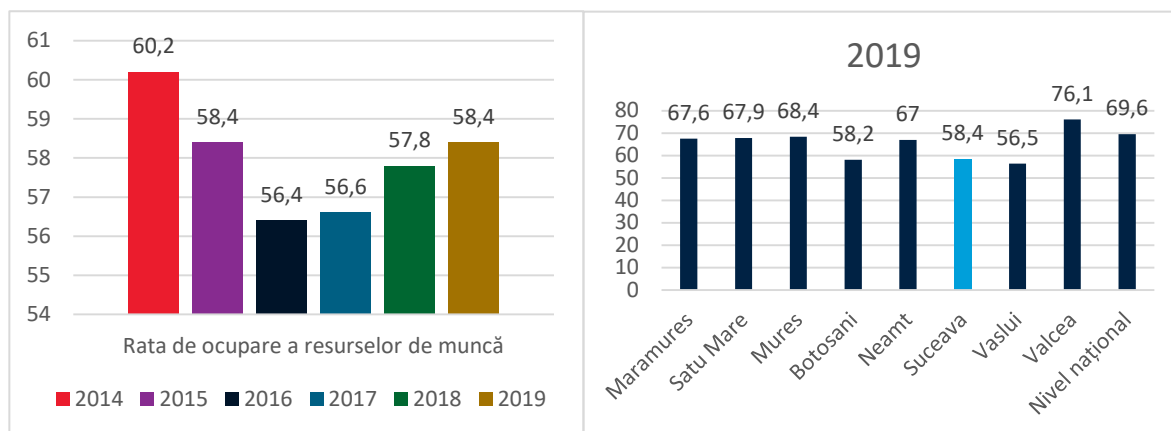

Sursa: Institutul Național de Statistică, INS-TEMPO

Figura 2.2.81. Rata de ocupare - nivel județean, regional și național

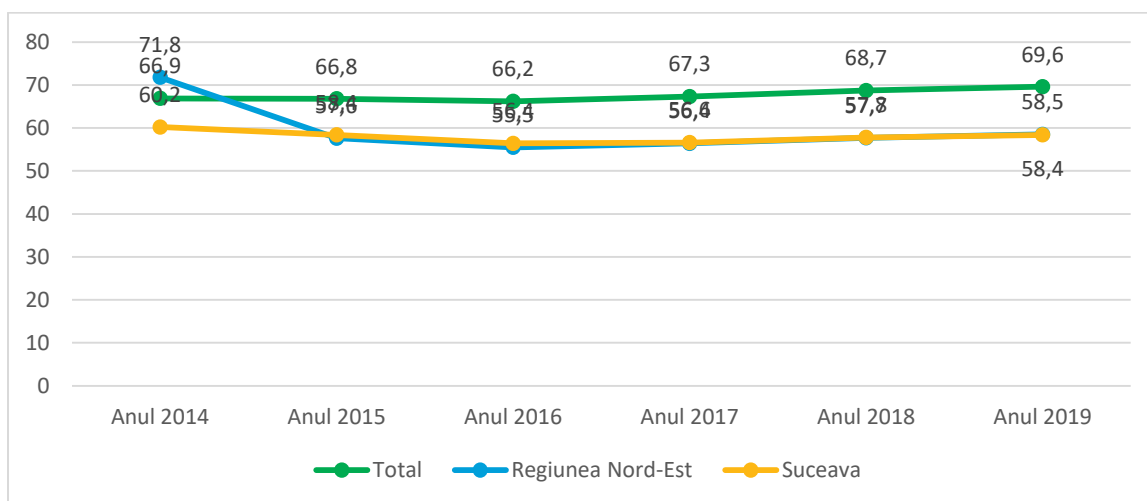

Sursa: Institutul Național de Statistică, INS-TEMPO

Pe sexe, se observă că diferența dintre rata de ocupare a femeilor și cea a bărbaților s-a înjumătățit în 2019 față de 2018 (de la 5 puncte procentuale la 2,5).

⁴⁴ Rata de ocupare a resurselor de muncă reprezintă raportul, exprimat procentual, dintre populația ocupată civilă și resursele de muncă.

Figura 2.2.82. Rata de ocupare în județul Suceava

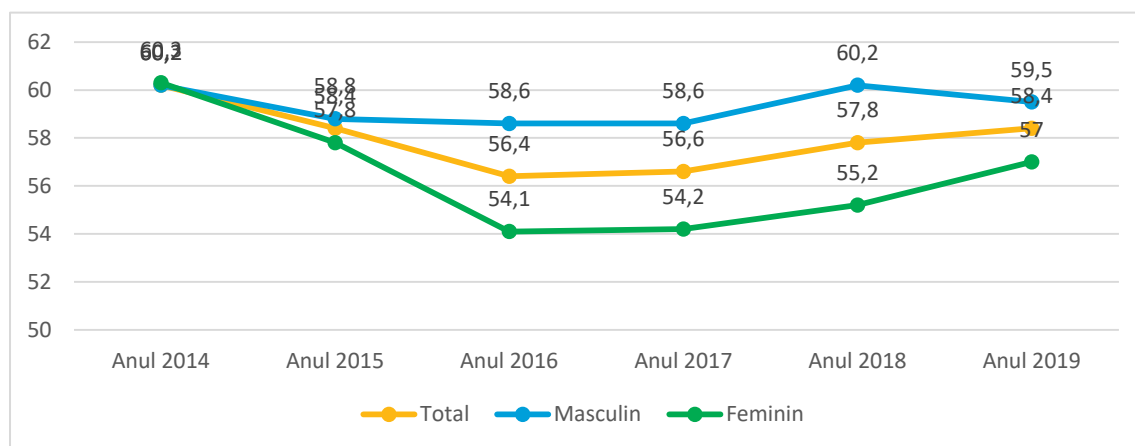

Sursa: Institutul Național de Statistică, INS-TEMPO

Conform recensământului din 2011, totalul populației stabile la nivelul județului era de 634.810 locuitori, din care 150.870 (24%) în ZUF Suceava. **Populația activă** era de 43.274 (municipiul Suceava), 299.199 (județul Suceava) și 1.543.469 (regiunea Nord-Est). Populația activă din localitățile urbane ale județului Suceava reprezintă 39,3% din populația activă a județului, conform datelor INS din 2011.

La nivelul Zonei Metropolitane Suceava, urbane funcționale Suceava, **numărul persoanelor ocupate** era de 69658. Populația casnică și întreținută (25153 persoane la nivelul Zonei Metropolitane și 21950 persoane la nivelul ZUF Suceava) ar putea constitui o resursă valoroasă pentru acoperirea nevoilor de dezvoltare ale zonei, dacă ar fi activată.

Figura 2.2.83. Populația activă și inactivă din localitățile componente ale ZM și ZUF Suceava

ZUF/ZM	Localitate	Categori e localitate	Populația ocupată	Șomeri	Elev/student	Pensionar	Populația casnică	Populația întreținută	Altă sit. econ.	
Zona Urbană Funcțională	ZM	SUCEAVA	Mun. reșed. de județ	38929	4345	15010	22268	2932	7802	835
	ZM	IPOTEȘTI	Comună	2242	172	1061	1039	290	686	145
	ZM	MITOCU DRAGOMIRNEI	Comună	1490	133	916	702	384	647	166
	ZM	SALCEA	Oraș	3541	273	1845	1377	825	1073	81
	ZM	ȘCHEIA	Comună	4102	330	1646	1787	381	1183	148
	ZM	ADÂNCATA	Comună	1664	202	723	661	244	441	97
	ZM	DUMBRĂVENI	Comună	2577	186	1782	1189	623	949	174
	ZM	MOARA	Comună	2128	81	866	612	182	480	35
	ZM	PĂTRĂUȚI	Comună	1211	231	1014	638	343	1056	74
	ZM	SIMINICEA	Comună	1229	65	484	503	159	230	40
	ZM	STROIEȘTI	Comună	1689	67	531	549	123	316	29
	ZM	HĂNȚEȘTI	Comună	1709	82	698	495	212	389	22
	ZM	BOSANCI	Comună	3164	152	1246	818	492	825	22
	TOTAL ZUF	-	65675	6319	28002	32638	7190	16077	1868	
ZM	DĂRMĂNEȘTI	Comună	2264	220	809	1066	334	464	71	
ZM	UDEȘTI	Comună	3483	108	1348	1142	448	892	145	
ZM	VEREȘTI	Comună	2338	139	1221	952	632	680	92	
	TOTAL ZM	-	69658	6456	29554	34011	8223	16930	2028	

Sursa: Institutul Național de Statistică (RPL 2011)

Figura 2.2.84. Statut ocupare

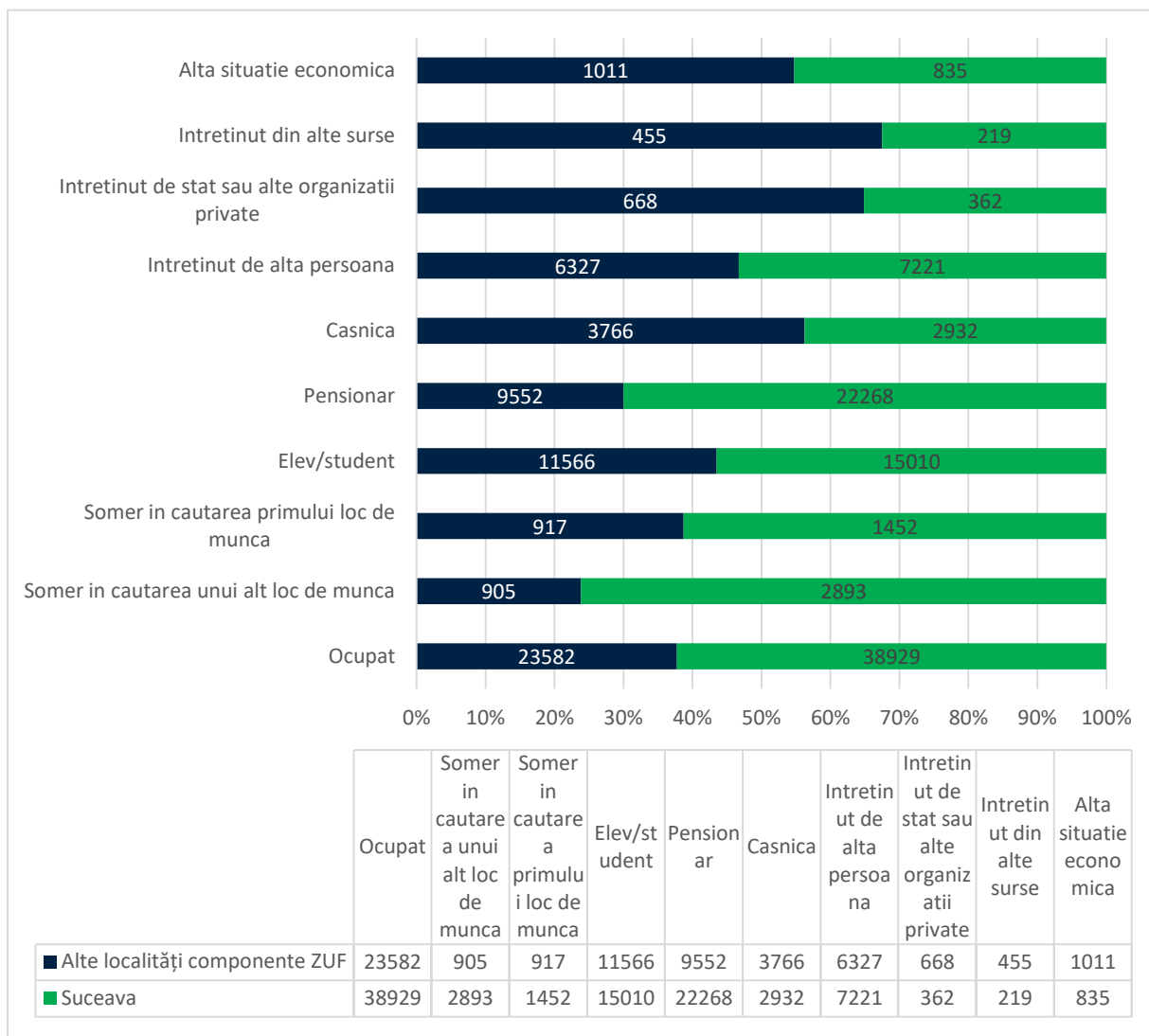

Sursa: Institutul Național de Statistică (RPL 2011)

Populația activă civilă cuprinde populația ocupată civilă și șomerii înregistrați, caracterizând potentiala forta de munca și gradul de ocupare a populației. Populația activă civilă de la nivelul județului Suceava, în anul 2019, este de 231.600 persoane, din care 54,19% sunt bărbați și 45,81% femei. Evoluția din ultimii ani relevă o scădere constantă din 2014 până în 2018, în ultimii doi ani rămânând la aceeași valoare.

Figura 2.2.85. Evoluția populației active civile - județul Suceava (mii persoane)

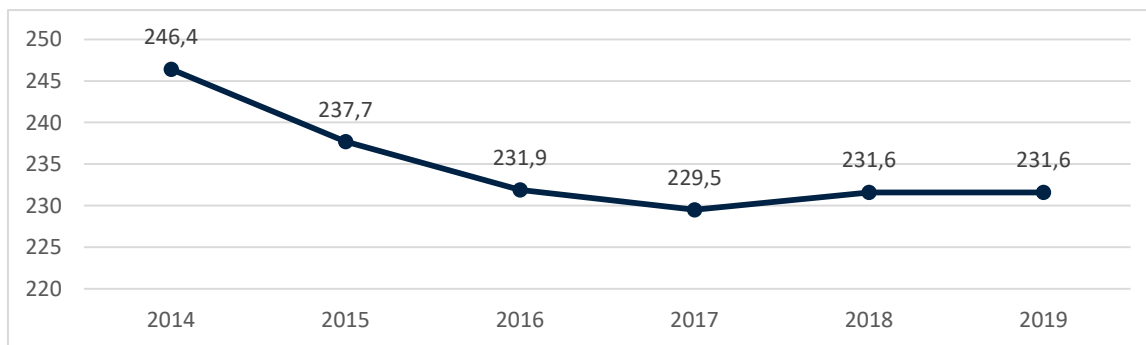

Sursa: Institutul Național de Statistică, INS-TEMPO

Așa cum sunt definite de către INS, **resursele de muncă** reprezintă acea categorie de populație care dispune de ansamblul capacităților fizice și intelectuale care îi permit să desfășoare o muncă utilă în una din activitățile economice naționale. Resursele de muncă includ: populația în vârstă de muncă, aptă de a lucra, precum și persoanele sub și peste vârsta de muncă aflate în activitate.

Vârstele de muncă diferă în funcție de perioada de analiză, astfel:

- 2011-2015: 16-59 ani pentru femei, respectiv 16-64 ani pentru bărbați;
- 2016-2019: 16-60 ani pentru femei, respectiv 16-65 ani pentru bărbați.
- 2020: 16-61 ani pentru femei, respectiv 16-65 ani pentru bărbați.

Figura 2.2.86. Resurse de muncă – județul Suceava (mii persoane)

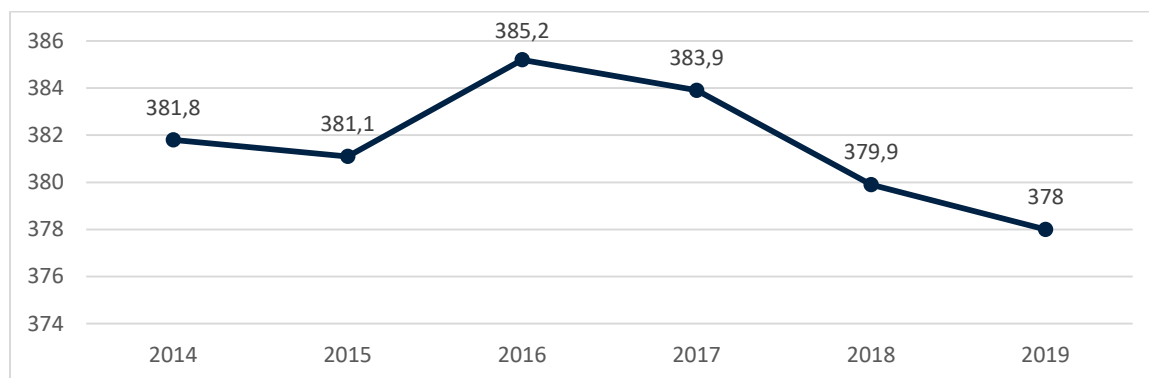

Sursa: Institutul Național de Statistică, INS-TEMPO

Rata de activitate a resurselor de muncă reprezintă raportul, exprimat procentual, dintre populația activă civilă și resursele de muncă. În județul Suceava, aceasta a fost în scădere din anul 2014 până în 2017, ajungând în 2019 la 61,3%, față de 71,7% la nivel național.

Figura 2.2.87. Rata de activitate a resurselor de muncă în județul Suceava

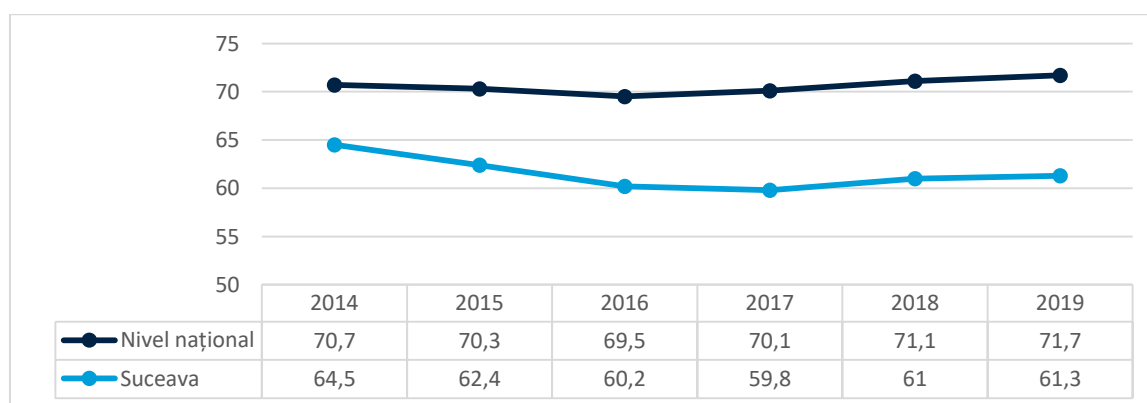

Sursa: Institutul Național de Statistică, INS-TEMPO

În 2019, **numărul mediu al salariaților** la nivelul Zonei Metropolitane este de 57.254, din care 93.3% în municipiul Suceava. La nivelul Zonei Metropolitane, orașul Salcea, urmat de comunele Verești și Dumbrăveni găzduiesc cei mai mulți salariați.

Tabel 2.2.36. Numărul mediu al salariaților în Zona Urbană Funcțională (2019)

ZUF/ZM	Localități componente ZUF Suceava	Număr mediu de salariați (2019)	
Zona Urbană Funcțională	ZM Mun. Suceava	53556	
	ZM Salcea	582	
	ZM Adâncata	157	
	ZM Dumbrăveni	438	
	ZM Hănțești	106	
	ZM Ipotești	193	
	ZM Mitocu Dragomirnei	228	
	ZM Moara	151	
	ZM Pătrăuți	178	
	ZM Șcheia	1580	
	ZM Siminicea	86	
	ZM Stroiеști	106	
	ZM Bosanci	378	
		TOTAL ZUF	57739
	ZM Dărmănești	336	
ZM Udești	265		
ZM Verești	494		
	TOTAL ZM Suceava	57254	
	TOTAL ZUF SUCEAVA	57.003	

Sursa: Institutul Național de Statistică, INS-TEMPO

Referitor la evoluția **numărul de șomeri înregistrați** în județul Suceava, reședința de județ și localitățile componente ale zonei urbane funcționale, în perioada 2010-2019, situația se prezintă astfel: numărul șomerilor înregistrați a înregistrat o scădere de aproape 70% la nivelul municipiului Suceava, în comparație cu 41,4% la nivel de județ. În cadrul celorlalte localități componente ale zonei urbane funcționale, scăderea este de doar 14,4%. Dacă în 2010 41,5% dintre șomeri se regăseau în localitățile componente ale zonei urbane funcționale, în 2019, proporția este de 66,7%, indicând necesitatea de a asigura locuri de muncă la nivelul acestor localități.

În anul 2019, numărul șomerilor înregistrați la nivelul Regiunii de Dezvoltare Nord-Est reprezintă 19,8% din numărul șomerilor înregistrați la nivel național, iar numărul șomerilor înregistrați la nivelul județului Suceava reprezintă 21,6% din situația înregistrată la nivel regional.

Pentru a analiza procentajul șomerilor înregistrați în **Zona Urbană Funcțională Suceava**, sunt necesare date referitoare la numărul șomerilor înregistrați, raportat la totalul populației.

În tabelul următor se furnizează informații despre numărul de șomeri înregistrați în localitățile care fac parte din **Zona Urbană Funcțională Suceava** în anul 2020, precum și procentajul acestora în raport cu totalul locuitorilor din fiecare localitate.

Analizând datele observăm că procentajul șomerilor înregistrați variază semnificativ între localitățile analizate, cea mai mare rată de șomaj fiind înregistrată în comuna Pătrăuți (10,40%) și cea mai mică în orașul Salcea (0,50%). Procentajul șomerilor înregistrați la nivelul întregii Zone Urbane Funcționale Suceava în anul 2020 este de 1,08%, situându-se undeva în mijlocul intervalului de procente al localităților analizate.

Tabelul nr. 2.2.37 Numărul șomerilor raportați la populația cu domiciliul în Zona Urbană Funcțională Suceava, defalcat pe localități, în anul 2020

Localitatea		Anul 2020
Municipiul Suceava	Total locuitori după domiciliu	126549
	Șomeri înregistrați	834
	Procentaj	0,66%
Orașul Salcea	Total locuitori după domiciliu	10946
	Șomeri înregistrați	55
	Procentaj	0,50%
Comuna Adâncata	Total locuitori după domiciliu	4363
	Șomeri înregistrați	66
	Procentaj	1,51%
Comuna Bosanci	Total locuitori după domiciliu	8028
	Șomeri înregistrați	95
	Procentaj	1,18%
Comuna Ipotești	Total locuitori după domiciliu	8717
	Șomeri înregistrați	72
	Procentaj	0,83%
Comuna Moara	Total locuitori după domiciliu	5502
	Șomeri înregistrați	38
	Procentaj	0,69%
Comuna Mitocu Dragomirna	Total locuitori după domiciliu	6111
	Șomeri înregistrați	159
	Procentaj	2,60%
Comuna Pătrăuți	Total locuitori după domiciliu	5664
	Șomeri înregistrați	589
	Procentaj	10,40%
Comuna Șcheia	Total locuitori după domiciliu	12372
	Șomeri înregistrați	131
	Procentaj	1,06%
Total General pe an	Total locuitori după domiciliu	188252
	Șomeri înregistrați	2039
	Procentaj	1,08%

Sursa: Institutul Național de Statistică, INS-TEMPO și Agenția Județeană pentru Ocuparea Forței de Muncă

Evoluția numărului de șomeri poate fi influențată de mai mulți factori și poate varia de la o regiune la alta în cadrul aceleiași țări. Pentru a obține date precise despre evoluția numărului de șomeri se

consultă surse oficiale cum ar fi Institutul Național de Statistică, INS-TEMPO și / sau Agenția Județeană pentru Ocuparea Forței de Muncă.

Mai jos prezentăm evoluția numărului total de șomeri înregistrați în perioada 2015-2021 din Zona Urbană Funcțională Suceava, defalcat pe sexe, atât numeric, prin tabelul 38, cât și procentual prin tabelul 39.

Analizând tabelul 38 se constată o scădere a numărului de șomeri, rezultată din faptul că în anul 2015 erau înregistrați 2.605 de șomeri, iar în anul 2021 doar 1664. Acest lucru este ilustrat în mod clar de datele prezentate în următorul tabel.

Tabelul nr. 2.2.38 Evoluția numărului de șomeri înregistrați în ZUF Suceava, pe sexe (2015-2021) - numeric

Localitatea		2015	2016	2017	2018	2019	2020	2021
Municipiul Suceava	Total	1198	711	654	650	631	834	455
	Bărbați	599	309	313	271	272	319	201
	Femei	599	402	341	379	359	515	254
Orașul Salcea	Total	114	60	75	72	59	55	65
	Bărbați	67	34	45	32	21	21	29
	Femei	47	26	30	40	38	34	36
Comuna Adâncata	Total	88	73	66	52	68	66	111
	Bărbați	54	42	33	33	34	35	60
	Femei	34	31	33	19	34	31	51
Comuna Bosanci	Total	87	98	95	95	83	95	96
	Bărbați	52	68	63	54	51	60	62
	Femei	35	30	32	41	32	35	34
Comuna Ipotești	Total	76	69	62	65	61	72	84
	Bărbați	37	38	31	30	21	33	48
	Femei	39	31	31	35	40	39	36
Comuna Moara	Total	61	42	21	34	32	38	31
	Bărbați	30	24	11	20	14	15	17
	Femei	31	18	10	14	18	23	14
Comuna Mitocu Dragomirna	Total	192	195	182	176	183	159	187
	Bărbați	125	117	113	110	112	96	114
	Femei	67	78	69	66	71	63	73
Comuna Pătrăuți	Total	594	618	573	564	500	589	507
	Bărbați	400	405	392	377	329	376	312
	Femei	194	213	181	187	171	213	195
Comuna Șcheia	Total	195	179	149	162	133	131	128
	Bărbați	107	103	82	87	79	66	63
	Femei	88	76	67	75	54	65	65

Total General pe an	Total	2605	2045	1877	1870	1750	2039	1664
	Bărbați	1471	1140	1083	1014	933	1021	906
	Femei	1134	905	794	856	817	1018	758

Sursa: Agenția Județeană pentru Ocuparea Forței de Muncă

Graficul de mai jos prezintă totalitatea șomerilor din **Zona Urbana Funcțională Suceava** înregistrați în anii 2015 – 2021, pe sexe. Se poate observa că se păstrează un echilibru între număr șomerilor bărbați și numărul șomerilor femei.

Un lucru notabil, care se poate remarca cu ușurință, este faptul că numărul total al șomerilor înregistrați în comuna Pătrăuți (3945) este foarte apropiat de numărul total al șomerilor înregistrați în Municipiul Suceava (5133). Ținând cont de raportările pentru anul 2020 (Tabelul 37), între numărul total al locuitorilor și numărul total al șomerilor, se observă clar o discrepanță între rata șomajului din comuna Pătrăuți (10,40%) și restul localităților din ZUF care fiecare au o rata de aproximativ 1%. Acest lucru putând fi sesizat cu ușurință în graficul de mai jos.

Figura 2.2.88 Totalitatea șomerilor din Zona Urbana Funcțională Suceava înregistrați în anii 2015 – 2021, pe sexe

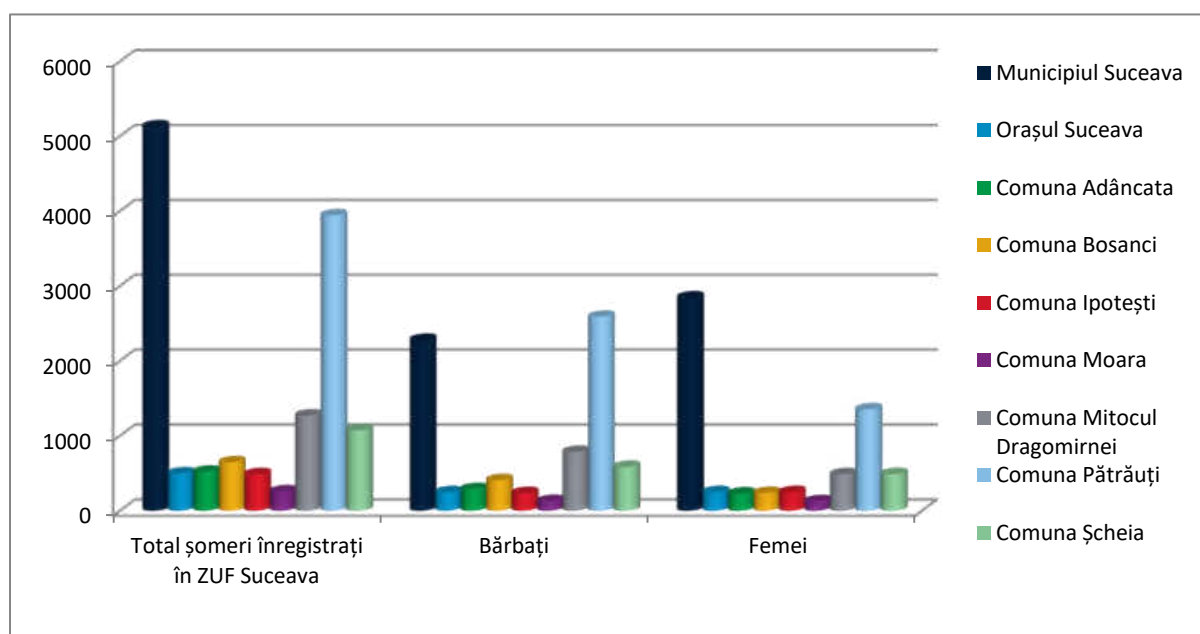

Sursă date: Agenția Județeană pentru Ocuparea Forței de Muncă

În ceea ce privește distribuția pe sexe, cumulată în Zona Urbană Funcțională, datele relevă un procent mai mare al bărbaților șomeri 54,45%, față de 45,55% procent al femeilor șomeri.

Analizând tabelele 38 și 39, tabele în care se prezintă în particular evoluția numărului de șomeri înregistrați în fiecare localitate cuprinsă în Zona Urbană Funcțională Suceavă, pe sexe, în anii 2015 – 2021, menționăm următoarele:

- La nivelul **municipiului Suceava** în anul 2015, numărul total de șomeri era de 1198. În anii următori, numărul de șomeri a înregistrat o scădere semnificativă, ajungând la 711 în 2016, 654 în 2017, 650 în 2018, 631 în 2019, crescând ușor la 834 în 2020 și apoi scăzând drastic la 455 în 2021. În ceea ce privește analiza pe sexe, se observă că în toții anii supuși analizei (cu excepția anului 2015 – unde procentele sunt egale) procentajul bărbaților șomeri este mai mare decât procentajul femeilor șomere. Cea mai mare diferență/discrepanță se observă în anul 2020, unde din totalul de 834 de șomeri înregistrați, 38,25% sunt bărbați șomeri, iar 61.75% sunt femei șomere;

- La nivelul **orașului Salcea** se observă că în anul 2015, distribuția de gen a șomerilor arată că majoritatea (58,77%) erau bărbați, în timp ce femeile reprezentau 41,23% din total. În următorii ani, procentajul bărbaților a variat, cu un minim de 35,59% în 2019 și un maxim de 60% în 2017. Procentajul femeilor a arătat o tendință opusă, cu un maxim de 64,41% în 2019 și un minim de 40,00% în 2017;
- Analizând numărul șomerilor în cadrul **comunei Adâncata**, se constată că în anii 2015-2021 s-au consemnat fluctuații a numărului de șomeri, cel mai mic număr înregistrându-se în anul 2018 (52) și cel mai mare număr în 2021 (111). Referitor la distribuția de gen, procentajele bărbaților șomeri au variat de la 50% în anii 2017, 2019 la 63,46% în anul 2018;
- La nivelul **comunei Bosanci** nu se observă variații notabile ale numărului total de șomeri, înregistrându-se 87 de șomeri în anul 2015 și 96 în anul 2021. Analizând distribuția de gen se remarcă procentajul bărbaților șomeri care, în toți anii supuși analizei, este mai mare, procentajul maxim înregistrat fiind în anul 2016 – 69,39%;
- În cadrul **comunei Ipotești** numărul total al șomerilor consemnați nu înregistrează diferențe majore, în anul 2015 era de 76, iar în anul 2021 – 84. În schimb, examinând distribuția de gen a șomerilor se constată fluctuații, subliniind că în anul 2015 procentajul femeilor era de 51,32%, iar în următorul an, înregistrându-se un procentaj de doar 44,86%. De asemenea, în anul 2020 se înregistrează un procentaj al bărbaților șomeri de 45,83%, iar în următorul an crește la 57,14%;
- **Comuna Moara** înregistrează o scădere majoră la nivelul numărului total de șomeri, de la 61 de șomeri în anul 2015, la 31 de șomeri în anul 2021;
- La nivelul **comunei Mitocu Dragomirnei** numărul total al șomerilor consemnați nu înregistrează diferențe considerabile, în anul 2015 numărul șomerilor era de 192, iar în anul 2021 – 187. Analizând distribuția de gen observăm că procentajul bărbaților șomeri este superior în toți anii supuși analizei, anul 2015 înregistrând procentajul maxim – 65,10%;
- Numărul total al șomerilor înregistrați în **comuna Pătrăuți** nu înregistrează diferențe majore, în anul 2015 era de 594, iar în anul 2021 – 507. Analizând distribuția de gen observăm că, la fel ca și în cazul comunei Mitocu Dragomirnei, procentajul bărbaților șomeri este superior în toți anii supuși analizei, anul 2017 înregistrând procentajul maxim – 68,41%;
- La nivelul **comunei Șcheia** observăm o scădere a numărului total al șomerilor, de la 195 de șomeri înregistrați în anul 2015, la 128 în anul 2021. Referitor la distribuția de gen a șomerilor, observăm că procentajul bărbaților șomeri este superior în toți anii cu excepția anului 2021 când se înregistrează un procentaj de 49,22% pentru bărbații șomeri și un procentaj de 50,78% pentru femeile șomeri.

Tabel 2.2.379. Evoluția numărului de șomeri înregistrați în ZUF Suceava, pe sexe (2015-2021) – procentaj

	Număr șomeri	2015	2016	2017	2018	2019	2020	2021
Municipiul Suceava	Total	1198	711	654	650	631	834	455
	Masculin	50,00%	43,46%	47,86%	41,69%	43,11%	38,25%	44,18%
	Feminin	50,00%	56,54%	52,14%	58,31%	56,89%	61,75%	55,82%
Orașul Salcea	Total	114	60	75	72	59	55	65
	Masculin	58,77%	56,67%	60,00%	44,44%	35,59%	38,18%	44,62%
	Feminin	41,23%	43,33%	40,00%	55,56%	64,41%	61,82%	55,38%
Comuna Adâncata	Total	88	73	66	52	68	66	111
	Masculin	61,36%	57,53%	50,00%	63,46%	50,00%	53,03%	54,05%
	Feminin	38,64%	42,47%	50,00%	36,54%	50,00%	46,97%	45,95%

Comuna Bosanci	Total	87	98	95	95	83	95	96
	Masculin	59,77%	69,39%	66,32%	56,84%	61,45%	63,16%	64,58%
	Feminin	40,23%	30,61%	33,68%	43,16%	38,55%	36,84%	35,42%
Comuna Ipotestii	Total	76	69	62	65	61	72	84
	Masculin	48,68%	55,07%	50,00%	46,15%	34,43%	45,83%	57,14%
	Feminin	51,32%	44,93%	50,00%	53,85%	65,57%	54,17%	42,86%
Comuna Moara	Total	61	42	21	34	32	38	31
	Masculin	49,18%	57,14%	52,38%	58,82%	43,75%	39,47%	54,84%
	Feminin	50,82%	42,86%	47,62%	41,18%	56,25%	60,53%	45,16%
Comuna Mitocu Dragomirnei	Total	192	195	182	176	183	159	187
	Masculin	65,10%	60,00%	62,09%	62,50%	61,20%	60,38%	60,96%
	Feminin	34,90%	40,00%	37,91%	37,50%	38,80%	39,62%	39,04%
Comuna Pătrăuți	Total	594	618	573	564	500	589	507
	Masculin	67,34%	65,53%	68,41%	66,84%	65,80%	63,84%	61,54%
	Feminin	32,66%	34,47%	31,59%	33,16%	34,20%	36,16%	38,46%
Comuna Șcheia	Total	195	179	149	162	133	131	128
	Masculin	54,87%	57,54%	55,03%	53,70%	59,40%	50,38%	49,22%
	Feminin	45,13%	42,46%	44,97%	46,30%	40,60%	49,62%	50,78%
Total localități componente ZUF	Total	2605	2045	1877	1870	1750	2039	1664
	Masculin	56,47%	55,75%	57,70%	54,22%	53,31%	50,07%	54,45%
	Feminin	43,53%	44,25%	42,30%	45,78%	46,69%	49,93%	45,55%

Sursă date: Agenția Județeană pentru Ocuparea Forței de Muncă

Urmărind graficul și tabelul de mai jos referitor la evoluția șomerilor indemnizați și neindemnizați din Zona Urbana Funcțională Suceava înregistrați în anii 2015 – 2021, observăm că în cazul municipiului Suceava din totalul de 5133 de șomeri înregistrați, 3155 sunt indemnizați (61%), iar doar 1978 sunt neindemnizați (39%). Acest aspect este întâlnit și în cazul orașului Salcea și a comunei Ipotestii. Celelalte comune din Zona Urbana Funcțională Suceava înregistrează valori inverse, fiind inventariați mai mulți șomeri neindemnizați decât indemnizați. Cea mai mare diferență înregistrându-se la nivelul comunei Pătrăuți, unde din total de 3945 de șomeri, doar 130 sunt indemnizați, ceilalți de 3815 fiind neindemnizați, lucru care se evidențiază în graficul de mai jos.

Figura 2.2.89 - Evoluția șomerilor din Zona Urbana Funcțională Suceava înregistrați în anii 2015 – 2021, indemnizați și neindemnizați – reprezentare grafică

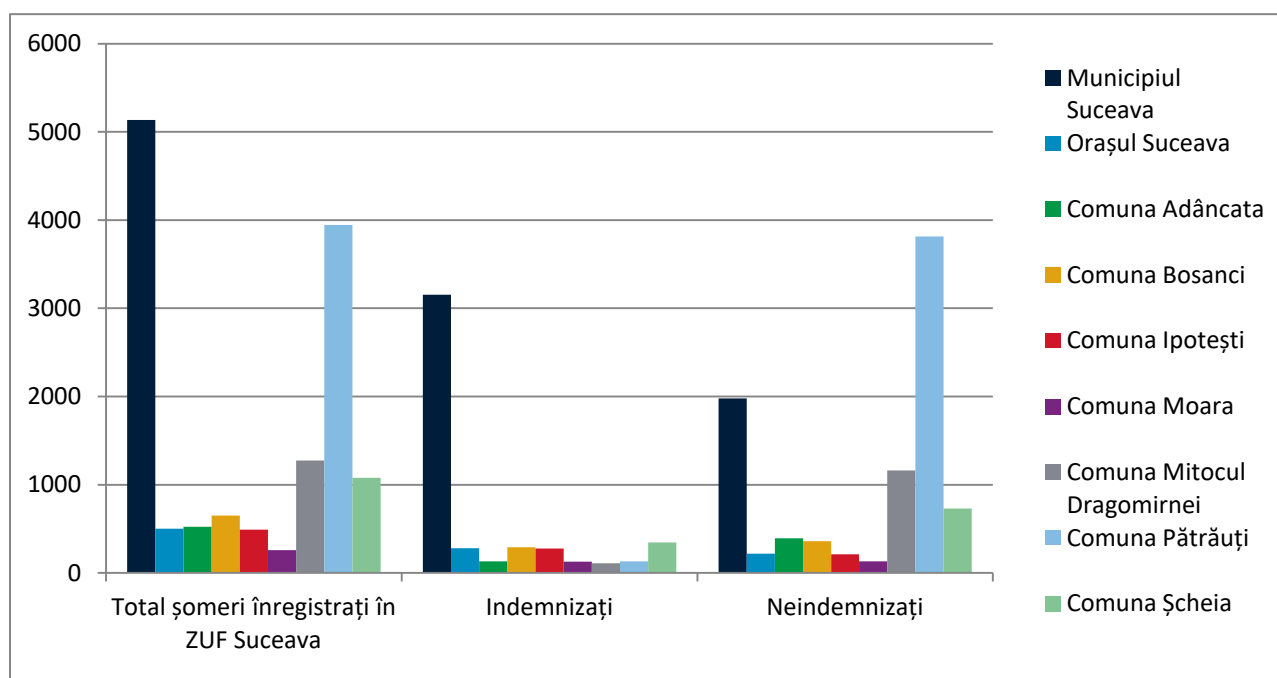

Tabel 2.2.40. Evoluția numărului de șomeri înregistrați în ZUF Suceava, indemnizați și neindemnizați (2015-2021) – numeric

Localitatea		2015	2016	2017	2018	2019	2020	2021
Municipiul Suceava	Total	1198	711	654	650	631	834	455
	Indemnizați	705	470	418	345	363	571	283
	Neindemnizați	493	241	236	305	268	263	172
Orașul Salcea	Total	114	60	75	72	59	55	65
	Indemnizați	74	34	40	38	34	17	44
	Neindemnizați	40	26	35	34	25	38	21
Comuna Adâncata	Total	88	73	66	52	68	66	111
	Indemnizați	28	15	12	9	20	19	27
	Neindemnizați	60	58	54	43	48	47	84
Comuna Bosanci	Total	87	98	95	95	83	95	96
	Indemnizați	49	47	45	42	32	43	33
	Neindemnizați	38	51	50	53	51	52	63
Comuna Ipotești	Total	76	69	62	65	61	72	84
	Indemnizați	43	42	31	32	32	49	49
	Neindemnizați	33	27	31	33	29	23	35
Comuna Moara	Total	61	42	21	34	32	38	31
	Indemnizați	32	26	11	10	16	19	14

	Neindemnizați	29	16	10	24	16	19	17
Comuna Mitocu Dragomirna	Total	192	195	182	176	183	159	187
	Indemnizați	33	11	12	3	18	19	15
	Neindemnizați	159	184	170	173	165	140	172
Comuna Pătrăuți	Total	594	618	573	564	500	589	507
	Indemnizați	19	11	13	17	14	35	21
	Neindemnizați	575	607	560	547	486	554	486
Comuna Șcheia	Total	195	179	149	162	133	131	128
	Indemnizați	76	55	46	53	33	41	43
	Neindemnizați	119	124	103	109	100	90	85
Total General pe an	Total	2605	2045	1877	1870	1750	2039	1664
	Indemnizați	1059	711	628	549	562	813	529
	Neindemnizați	1546	1334	1249	1321	1188	1226	1135

Sursa: Agenția Județeană pentru Ocuparea Forței de Muncă

Variația numărului de salariați la nivelul fiecărei localități din Zona Urbană Funcțională Suceava între anii 2010 și 2020 este prezentată în tabelul nr. 40. La nivelul întregului areal de studiu, între limitele intervalului de analiză s-a înregistrat creșterea cu 1,7% a numărului total de salariați. Se remarcă faptul că Municipiul Suceava este singura localitate care a înregistrat scăderi ale numărului de salariați în perioada 2010-2020. Creșteri extrem de mari (peste 200%) s-au înregistrat în comunele Ipotești (341,2%, de la 279 salariați în anul 2010, la 1231 salariați în anul 2020), Bosanci (299,2%, de la 249 salariați în anul 2010, la 994 salariați în anul 2020), Șcheia (269,1%, de la 1158 salariați în anul 2010, la 4274 salariați în anul 2020) și Moara (223,1%, de la 221 salariați în anul 2010, la 714 salariați în anul 2020).

Tabel 2.2.41. Evoluția numărului de salariați în ZUF Suceava

Unitate Administrativ Teritorială	Număr de salariați		
	Anul 2010	Anul 2020	Varianție 2010-2020
Municipiul Suceava	43.112	37.441	-13,2%
Orașul Suceava	393	1.066	171,2%
Comuna Adâncata	177	315	78,0%
Comuna Bosanci	249	994	299,2%
Comuna Ipotești	279	1.231	341,2%
Comuna Mitocu Dragomirnei	213	343	61,0%
Comuna Moara	221	714	223,1%
Comuna Pătrăuți	141	325	130,5%
Comuna Șcheia	1.158	4.274	269,1%

Sursa: Institutul Național de Statistică, INS-TEMPO

Rata șomajului înregistrat reprezintă raportul dintre numărul șomerilor înregistrați la agențiile pentru ocuparea forței de muncă și populația activă civilă (șomeri și populație ocupată civilă, definită conform metodologiei INS a balanței forței de muncă. În 2019, **rata șomajului la nivelul județului**

Suceava a fost de 4.8% (4,9% pentru bărbați și 4,6% pentru femei), un procent apropiat de al anului 2011, după 7 ani în care a depășit 5%, înregistrând un trend descendent din anul 2016.

Rata șomajului la nivelul județului Suceava, comparativ cu situația de la nivel regional și național prezintă următoarea evoluție:

Tabel 2.2.42. Rata șomajului la nivelul județului Suceava, comparativ cu situația de la nivel regional și național

An	2010	2011	2012	2013	2014	2015	2016	2017	2018	2019
Rata șomajului în România	7%	5,2%	5,4%	5,7%	5,4%	5%	4,8%	4%	3,3%	2,9%
Rata șomajului în Regiunea NE	7,8%	5,8%	6%	6,6%	6,6%	6,3%	6,5%	5,6%	4,8%	4,3%
Rata șomajului în județul Suceava	7,3%	4,9%	5,5%	6,5%	6,7%	6,5%	6,2%	5,4%	5,1%	4,8%

Sursa: Institutul Național de Statistică, INS-TEMPO

La nivelul anului 2019, județul Suceava înregistrează o rată a șomajului mai ridicată decât cea de la nivel regional și național, iar regiunea de dezvoltare Nord-Est este a doua regiune cu cea mai mare rată a șomajului, după Reginea Sud-Vest Oltenia.

Figura 2.2.880. Rata șomajului, comparativ cu celelalte regiuni (2019)

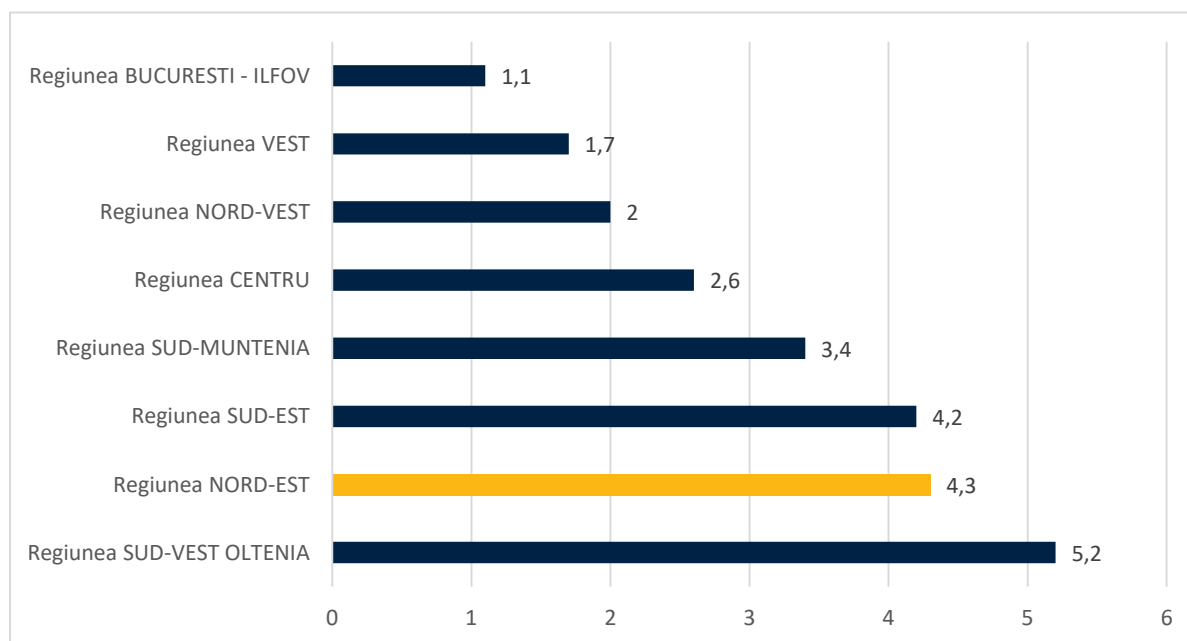

Sursa: Institutul Național de Statistică, INS-TEMPO

În comparație cu cele șase județe ale Regiunii NE (Iași, Suceava, Bacău, Neamț, Botoșani, Vaslui), județul Suceava este al treilea județ cu cea mai ridicată rată a șomajului în 2019, după județele Vaslui (7,5%) și Bacău (5,2%).

În luna septembrie 2020, rata șomajului la nivelul județului Suceava a fost de 4,9%, în creștere cu 0.1 puncte procentuale față de luna septembrie a anului 2019. Este important de menționat că aceasta a înregistrat o creștere de 0.3 puncte procentuale la nivel național, de la 3 la 3.3%, în aceeași perioadă.

Tabel 2.2.43. Rata șomajului pe sexe, jud. Suceava

An	2010	2011	2012	2013	2014	2015	2016	2017	2018	2019
Total	7,3	4,9	5,5	6,5	6,7	6,5	6,2	5,4	5,1	4,8
Masculin	8	5,2	6,2	7,1	7,4	7	6,7	5,8	5,3	4,9
Feminin	6,6	4,5	4,7	5,8	5,9	5,8	5,7	5	4,9	4,6

Sursa: Institutul Național de Statistică, INS-TEMPO

Analizând datele privind structura ocupațională la nivelul Municipiului Suceava, specialiștii în diverse domenii de activitate reprezintă 25,8%, comparativ cu 6.6% în celalalte localități componente ale ZUF. A doua categorie de ocupații din punct de vedere al numărului de salariați e reprezentată de lucrătorii în domeniul serviciilor (18,45%), urmată de tehnicieni și alți specialiști din domeniul tehnic (15,05%). De asemenea, este important de menționat faptul că la nivelul municipiului Suceava, un procent de 33,8% dintre angajați (14134) sunt în domeniul serviciilor care necesită un nivel avansat de cunoștințe (*knowledge intensive services*). Cei mai mulți salariați din Zona urbană funcțională sunt lucrători calificați în agricultură, silvicultură și pescuit (43,25%), urmați de muncitori necalificați (14,2%).

Figura 2.2.891. Structura ocupațională, după COR (2011)

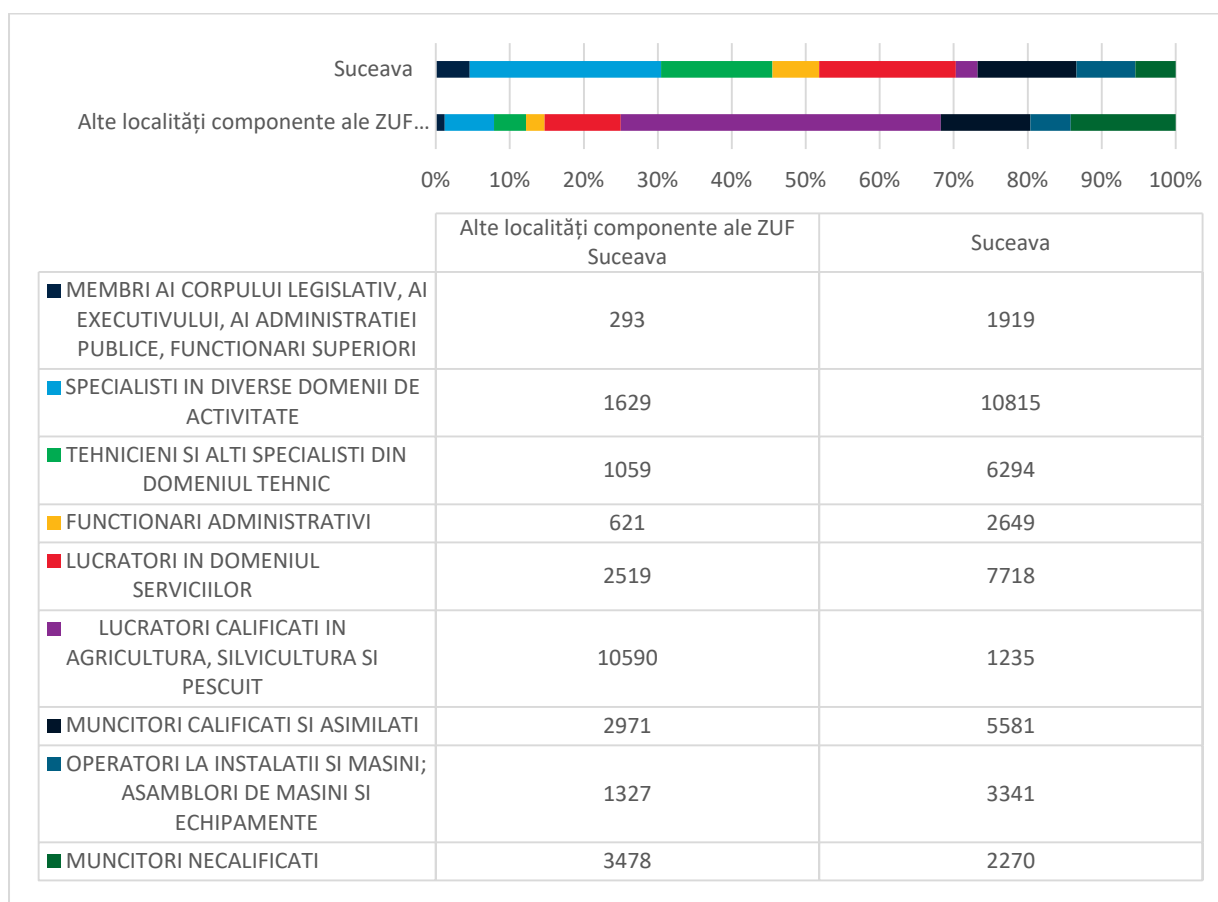

Sursa: INS (RPL 2011)

2.2.6.3 Dezavantajare pe ocupare și capital uman

Potrivit datelor din *Atlasul zonelor Urbane Marginalizate din România* realizat de Banca Mondială folosind date de la Recensământul Populației și al Locuințelor realizat în 2011, 13,9% din populația județului Suceava trăiește în zone dezavantajate pe ocupare. În orașul Salcea, 16,6% din populație este dezavantajată din punctul de vedere al ocupării, spre deosebire de Suceava, unde rata este 3,6%.

Zone dezavantajate pe ocuparea forței de muncă

„Zonele dezavantajate pe ocuparea forței de muncă sunt, prin definiție, sectoare de recensământ în care locuitorii nu prezintă un deficit educațional, însă nu reușesc să găsească un loc de muncă în

sectorul formal, indiferent de condițiile lor de locuit (condițiile de locuit variază și nu definesc zona). Această categorie se referă în general la zone care au avut în perioada comunistă o concentrare mare de întreprinderi. Majoritatea locuitorilor din aceste zone au un nivel de educație mediu și dețin diverse calificări profesionale, în general, în domeniul industriei. Însă, după 1990 aceștia s-au confruntat cu închiderea fostelor întreprinderi socialiste. În ciuda existenței unei forțe de muncă profesional calificată, aceste zone au avut parte de puține investiții private în ultimii douăzeci de ani și, drept consecință, există oportunități reduse de angajare în sectorul formal.”⁴⁵

De asemenea, **23,4% din populația județului Suceava trăiește în zone dezavantajate pe capital uman**. Orașul Salcea înregistrează o rată ridicată a populației dezavantajate pe capital uman, de 73%, față de 5,5% în reședința de județ.

Zone dezavantajate pe capital uman

„Zonele dezavantajate pe capital uman includ persoane cu un nivel scăzut de educație formală care pot avea un loc de muncă sau nu, dar ale căror condiții de locuit sunt considerate standard pentru zonele urbane din România. Aceste zone urbane sunt locuite de persoane necalificate, care lucrează în agricultură, construcții sau alte sectoare, în multe cazuri, informal. Nivelul de ocupare în sectorul formal este de regulă scăzut, dar spre deosebire de tipul 2, acesta este cauzat de nivelul scăzut de capital uman. Prin urmare, intervențiile în acest tip de zone trebuie să se concentreze pe calificarea forței de muncă.”⁴⁶

Tabel 2.2.384. Tipologia zonelor urbane dezavantajate pe ocupare și capital uman

	Criterii primare		
	Nivel scăzut de capital uman	Nivel scăzut de ocupare în sectorul formal	Locuire precară
Zone dezavantajate pe ocupare	Nu	Da	Da/Nu
Zone dezavantajate pe capital uman	Da	Da/Nu	Nu

Sursa: Banca Mondială, Atlasul Zonelor Urbane Marginalizate din România, 2013

O analiză detaliată a zonelor marginalizate din municipiul Suceava poate fi consultată în secțiunea *Profil socio-demografic*.

2.2.6.4 Absolvenți de învățământ superior

În municipiul Suceava, numărul total de absolvenți de învățământ superior-absolvenți cu diplomă (licență, master, cursuri postuniversitare, doctorat și programe postdoctorale) din Suceava a fost în anul 2018, de **2123**, cu o ușoară creștere față de 2016 (1843 absolvenți). Pe grupe de specializări, cei mai numeroși absolvenți înregistrați în anul 2018 în municipiul Suceava au fost în cadrul specializărilor Afaceri, administrație și drept, Inginerie, prelucrare și construcții, Arte și științe umaniste.

⁴⁵ Atlasul Zonelor Urbane Marginalizate, Banca Mondială

⁴⁶ idem

Figura 2.2.902. Numărul de absolvenți de învățământ superior, pe grupe de specializări (2018)

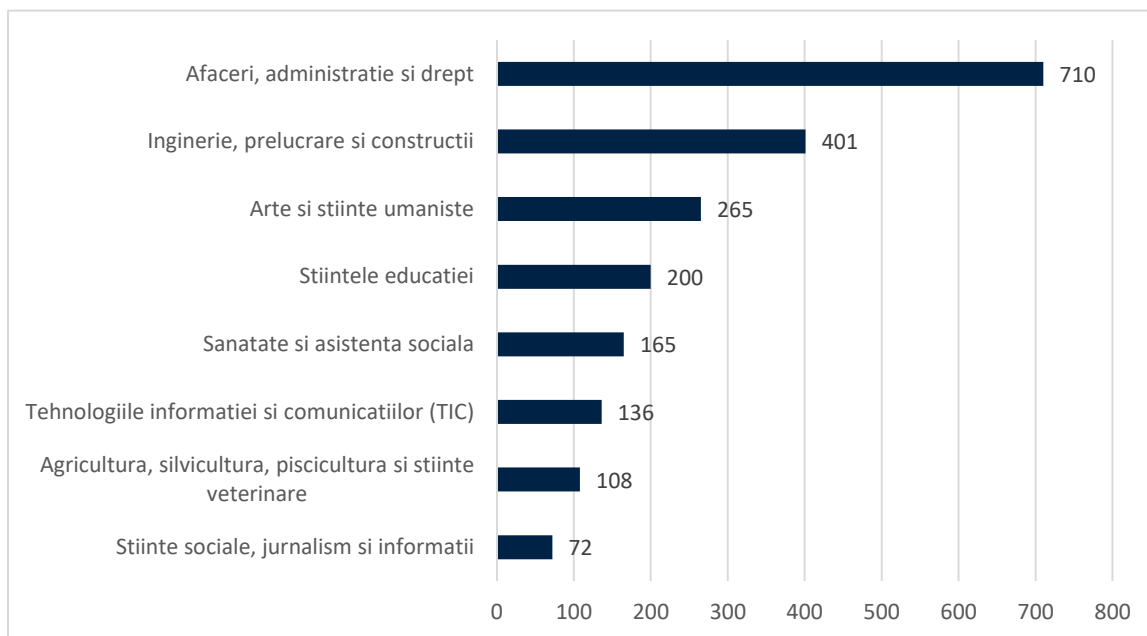

Sursa: Institutul Național de Statistică, INS-TEMPO

2.2.6.5 Disponibilitatea locurilor de muncă

Peste jumătate dintre rezidenții municipiului Suceava consideră că nu le este ușor să găsească un loc de muncă în oraș.

Conform Barometrului Urban 2020, la nivel național, 50% din populația urbană este de acord cu afirmația „la mine în oraș este ușor să găsești un loc de muncă”. Cu o rată de 42%, regiunea Nord-Est înregistrează valori sub media națională, alături de regiunile Sud-Muntenia (38%) și Sud-Est (46%). În ce privește Municipiul Suceava, 80% dintre suceveni au răspuns că le este ușor sau oarecum ușor să își găsească un loc de muncă, o rată comparabilă cu cea a municipiului Cluj-Napoca (81%).

Figura 2.2.913. În ce măsură sunteți de acord cu afirmația „în orașul meu este ușor să găsești un loc

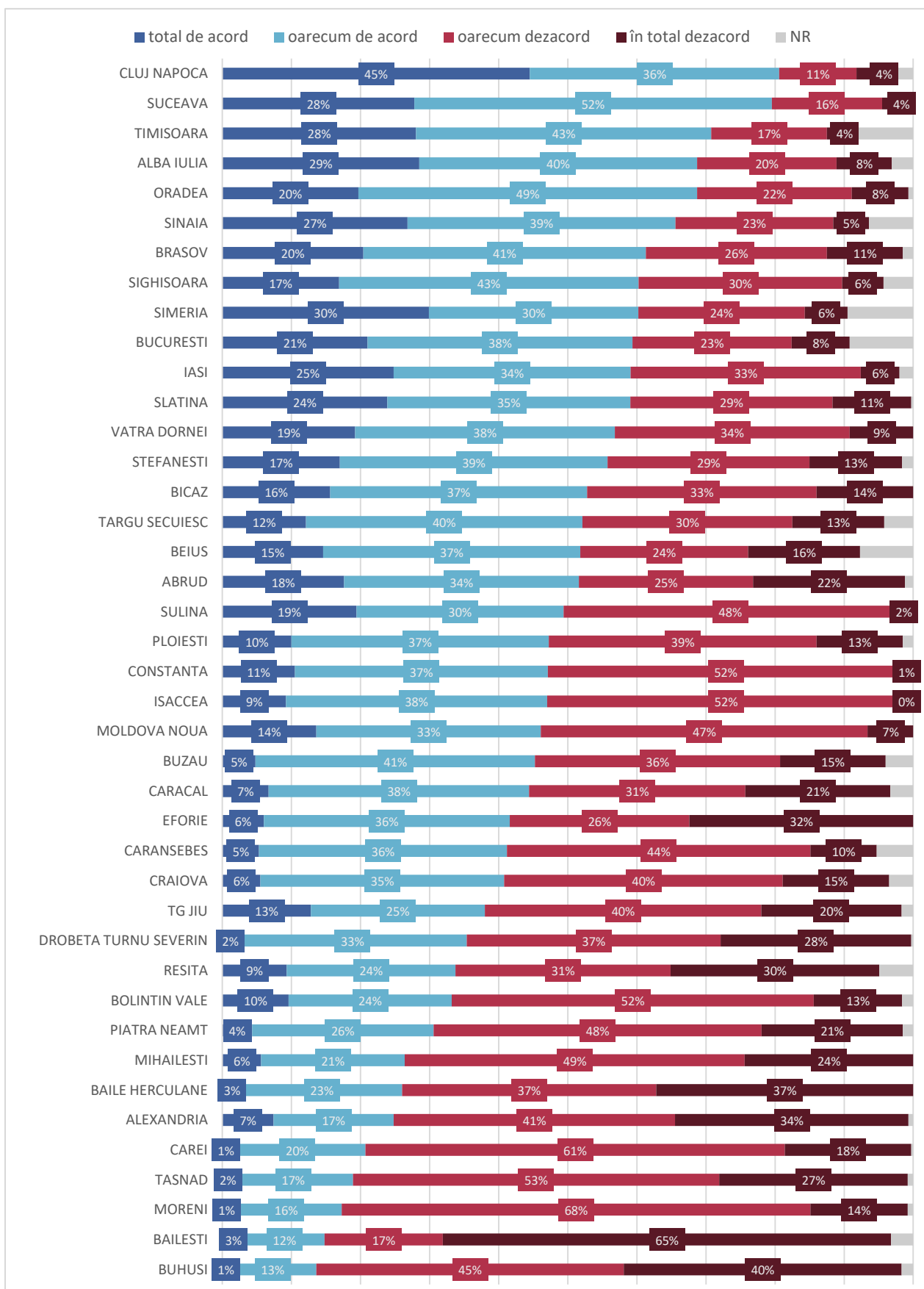

de muncă”?

Sursa: Politica Urbană a României, Barometru privind Calitatea Vieții, 2020

Analizând situația existentă a **locurilor de muncă vacante** la nivelul Regiunii Nord-Est, în anul 2019 se înregistra un număr de 5220 de locuri de muncă vacante, potrivit datelor furnizate de INS, față de 4307 în anul 2011, remarcând-se un trend de creștere, fără fluctuații majore.

Figura 2.2.924. Evoluția numărului total de locuri de muncă vacante la nivelul regiunii și la nivel național

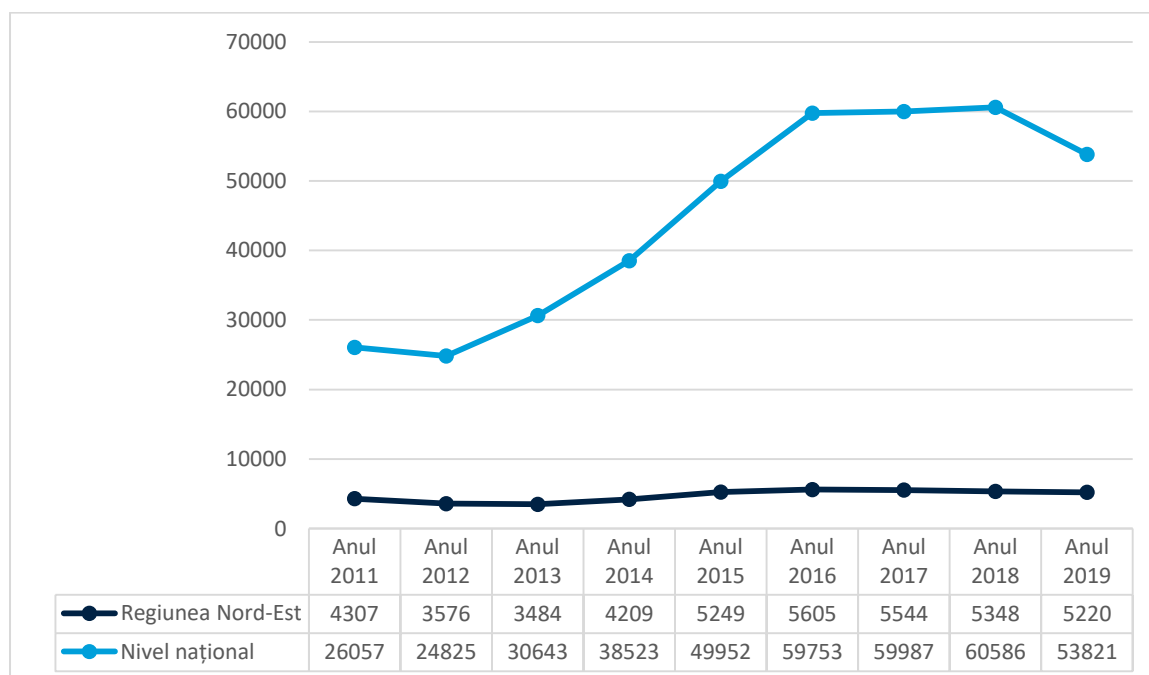

Sursa: Institutul Național de Statistică, INS-TEMPO

În 2019, cele mai multe locuri vacante din regiunea Nord-Est sunt în industria prelucrătoare (1199), construcții (972), sănătate și asistență socială (775) și comerț (581). Cea mai mare nevoie de resurse umane se înregistrează, la nivel regional, în ceea ce privește specialiștii din diverse domenii de activitate, muncitori calificați și asimilați, respectiv lucrători în domeniul serviciilor. Situația detaliată este disponibilă în graficul de mai jos.

Figura 2.2.935. Locuri de muncă vacante, pe grupe majore de ocupații – regiunea NE

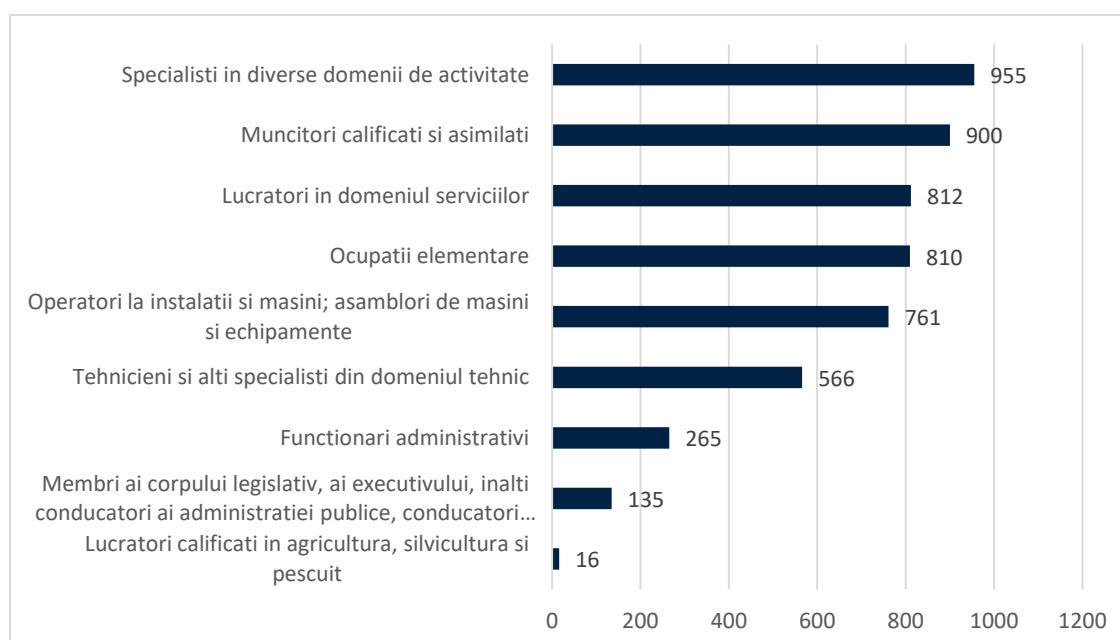

2.2.6.6 Calitatea locurilor de muncă

Cu privire la calitatea locurilor de muncă din oraș, sucevenii au acordat, în medie, nota 5.7 din 10.

Sucevenii au fost chestionați și cu privire la gradul de mulțumire față de calitatea locurilor de muncă. Media națională a aprecierii calității locurilor de muncă la nivel urban a fost de 5,6, pe o scală de la 1 (foarte nemulțumit) la 10 (foarte mulțumit). Suceava se situează aproape de media națională, cu o medie a notelor de 5,7.

Figura 2.2. 96. Pe o scală de la 1 (foarte nemulțumit) la 10 (foarte mulțumit) cât de mulțumit sunteți de calitatea locurilor de muncă din orașul dvs.? (media aprecierilor)

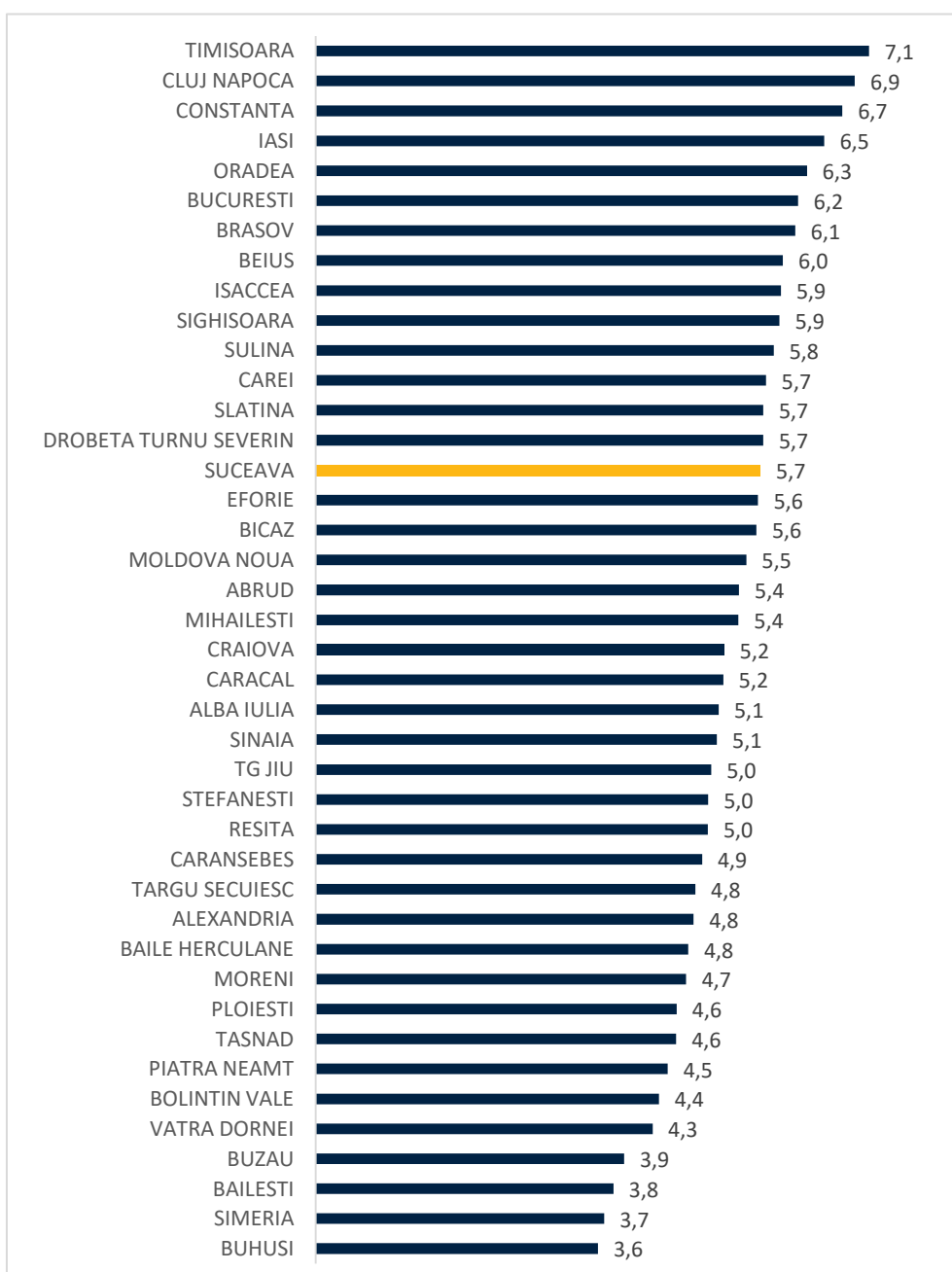

Sursa: Politica Urbană a României, Barometru privind Calitatea Vieții, 2020

La nivel național, 78% din populația urbană ocupată s-a declarat mulțumită sau foarte mulțumită de locul de muncă. Din acest punct de vedere, municipiul Suceava se situează peste media națională, 87% dintre respondenți declarând că sunt mulțumiți sau foarte mulțumiți de situația locului de muncă actual.



Figura 2.2.97. În general, cât de mulțumit sunteți de situația locului dvs. de muncă?

Sursa: Politica Urbană a României, Barometru privind Calitatea Vieții, 2020

2.2.7 Analiza diagnostic: concluzii, provocări, tendințe și recomandări

Provocări, tendințe și nevoi identificate	Recomandări
Context economic național, regional și județean	
<ul style="list-style-type: none"> • Acces dificil la piețele vest-europene și performanță economică scăzută • Poziționare geografică ce nu avantajează atragerea de investiții • Zona metropolitană este încă slab dezvoltată economic 	<ul style="list-style-type: none"> • Lobby pentru construcția proiectelor mari de infrastructură și întărirea capacității de transport aerian cargo.
Motoare economice și potențial de specializare	
<ul style="list-style-type: none"> • Migrația externă accentuată a forței de muncă, atât calificată, cât și necalificată • Lipsa zonelor de agrement • Lipsa infrastructurii rutiere (nu există autostradă, sunt încă drumuri de pământ, poduri vechi), a utilitaților (nu toată populația din ZUF Suceava este racordată la utilități) • Fără a dezvolta sectoare economice cu valoare adăugată mare (de ex. IT&C), capabile să ofere salarii ridicate, Suceava și zona metropolitană riscă să fie lăsată în urmă de zone urbane mai dinamice; salariile din municipiul Suceava sunt mai reduse cu 18% decât media la nivel național 	<ul style="list-style-type: none"> • Implementarea de măsuri pentru creșterea întreprinderilor cu valoare adăugată mare, precum tehnologia informațiilor și servicii informatice și atragerea de investiții în domeniile în care costurile de producție sunt cele mai competitive • Dezvoltarea infrastructurii turistice pentru a pune în valoare resursele naturale și antropice, în vederea creșterii veniturilor din aceste activități.
Mediul și dinamica antreprenorială	
<ul style="list-style-type: none"> • În municipiul Suceava există o densitate scăzută a IMM-urilor, iar cele mai multe întreprinderi nou-create sunt în domeniul comerțului 	<ul style="list-style-type: none"> • Este necesară susținerea dezvoltării antreprenoriatului prin structuri dedicate (incubatoare, programe de formare) și oferirea de granturi startup-urilor în domenii cu valoare adăugată mare • Creșterea densității antreprenoriale în comunele din zona urbană funcțională • Găsirea unor soluții pentru dezvoltarea programelor care să încurajeze antreprenoriatul și inovarea la nivel local și la nivel ZUF (recomandare din partea comunei Pătrăuți).
Atragerea de investiții, servicii și infrastructura suport pentru afaceri și inovare	

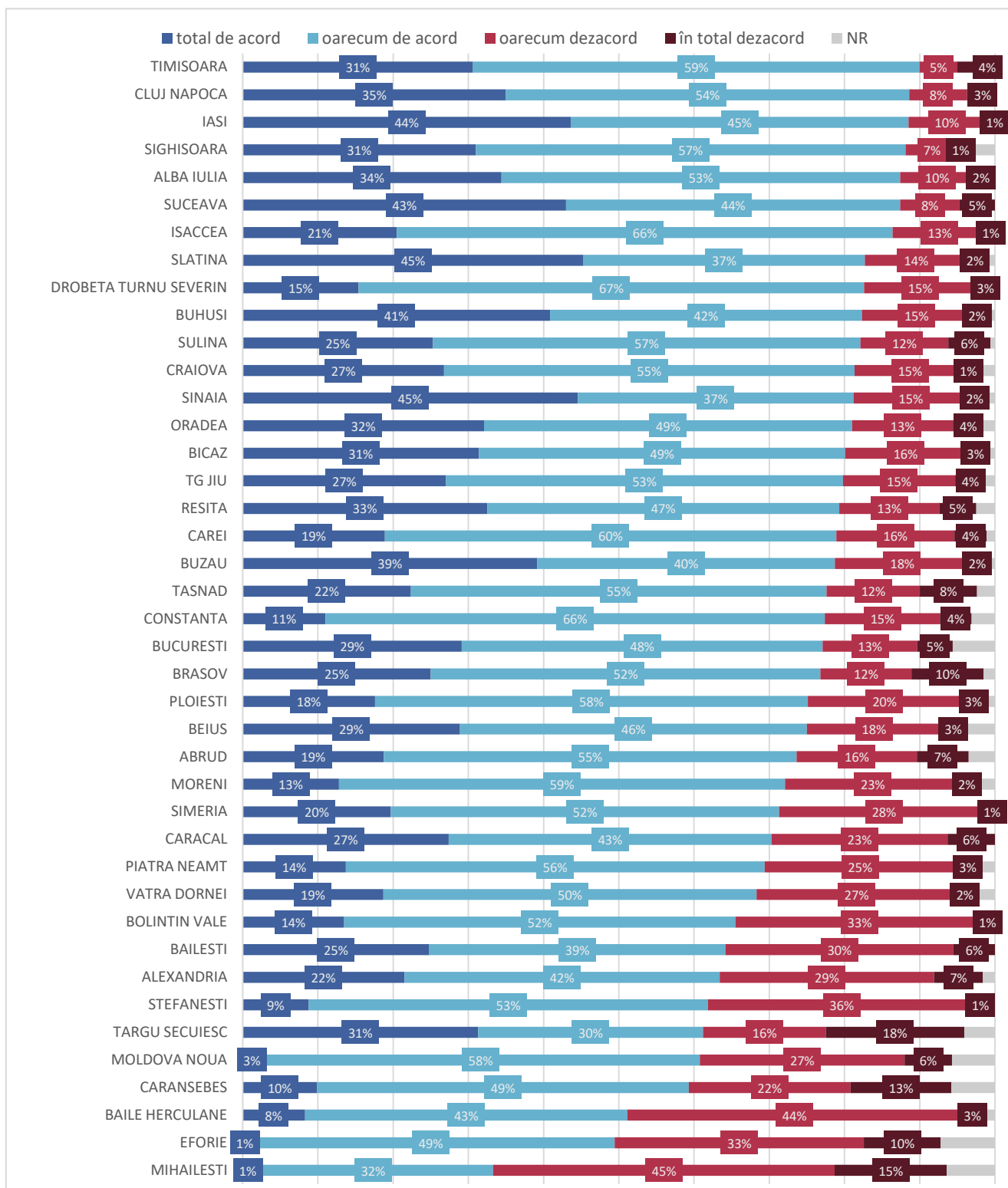
- Municipiul Suceava și localitățile din ZUF sunt dezavantajate de lipsa unei infrastructuri rutiere de transport la nivel european din regiune
- Diversitate redusă a investițiilor străine (observație din partea comunei Mitocu Dragomirnei)

- concomitent cu dezvoltarea infrastructurii de transport, un efort pro-activ pentru atragerea investitorilor ar putea încuraja o performanță economică superioară a Sucevei și localităților din jurul său în anii următori.
- Eficientizarea aparatului și procedurilor administrative pentru asigurarea rezolvării cât mai rapide a cererilor (autorizații de construcție, certificate de urbanism), și nu doar încadrarea în termenul maxim cerut de lege.

Cercetare-dezvoltare-inovare

- Nivelul redus al cheltuielilor alocate activității de cercetare-dezvoltare, dar și gradul redus de cooperare între mediul academic și cel de afaceri limitează rolul pe care Suceava, ca centru universitar, îl poate îndeplini

- Asigurarea unei alocări mai ridicate domeniului de cercetare-dezvoltare și creșterea gradului de cooperare între universități, centre de cercetare-dezvoltare și IMM-uri
- dezvoltarea de parteneriate între institutele de cercetare, universitate și actori privați, în vederea promovării transferului tehnologic
- participarea la programe internaționale de cercetare și inovare precum Horizon 2020 (un nou program va fi lansat în cadrul noii perioade de programare la nivel european).

Piața forței de muncă

- Rata ridicată a șomajului în județul Suceava - (4,8% în 2019, mai ridicată decât la nivel regional și național) se traduce prin accentuarea fenomenului de migrație externă a forței de muncă, atât calificate, cât și necalificate

- Investiții în calitatea vieții la nivelul orașului
- Creșterea oportunităților profesionale prin programe de antreprenariat și atragere de investitori pentru crearea de noi locuri de muncă, cu salarii mai ridicate
- Dezvoltarea unor programe de învățământ dual și reconversie profesională pentru personalul necalificat
- Asigurarea unui transport metropolitan eficient poate asigura conectarea populației din localitățile din zona urbană funcțională la oportunitățile profesionale din municipiu.

ANEXE - Analiza Situației Actuale: Profil Economic

ANEXA 1 – Metodologia analizei potențialului de atractivitate al ofertei turistice la nivelul unităților administrativ-teritoriale urbane din România

I. Repere teoretice și conceptuale generale

Potențialul turistic (grupând componentele atractive naturale și antropice) al unui teritoriu este sinonim ofertei sale turistice primare sau potențiale, iar împreună cu infrastructura generală și cea cu specific turistic (care grupează echipamentul de producție a serviciilor turistice, respectiv structurile de primire, alimentație, agrement-divertisment), dublate de calitatea, varietatea și condițiile de comercializare a produsului turistic și forța de muncă din domeniu formează **oferta turistică reală (efectivă) sau patrimoniul turistic**.

Potențialul turistic reprezintă „materia primă” a fenomenului turistic, a cărui prezență și caracteristici calitative sau cantitative se constituie în premise esențiale în organizarea și amenajarea spațiului turistic, în afirmarea sau, dimpotrivă, inexistența unor tipuri și forme de turism și, nu în ultimul rând, în polarizarea fluxurilor turistice în măsură să consume produsul turistic rezultat din prezența și amenajarea turistică a elementelor de atractivitate.

Resursele turistice joacă un rol diferit în motivarea cererii turistice spre o anumită destinație, în funcție de calitatea, structura și complexitatea lor, oricare dintre componentele resurselor turistice naturale sau antropice, singure sau în asocieri, fiind în măsură să genereze dezvoltarea unuia sau a mai multor forme de turism (desigur, pe fondul existenței resurselor financiare reclamate de echiparea turistică necesară asigurării condițiilor optime de afirmare a acestora).

Pe acest fond, analiza noastră vizează o abordare selectivă, pe tipuri de obiective (parcurgând în succesiune logică și cronologică pașii impuși de un asemenea demers: identificarea, inventarierea și reliefaarea particularităților resurselor atractive strict individualizate), aceasta permițând realizarea unei estimări mai facile și mai apropiate de realitate a gradului de atractivitate a resurselor cu valențe turistice și realizarea unei ierarhizări valorice a acestora, datorită comparării aceluiași elemente concrete sau însușiri,

Acest demers va permite cuantificarea potențialului turistic pe categorii de resurse și asamblarea lor – prin însumarea valorii atractive a tuturor elementelor de interes recreativ, curativ sau culturalizant inventariate – într-un tot unitar sinonim ofertei atractive, relevat de indicele global al atractivității turistice propriu fiecărei UAT urbane care au făcut obiectul prezentei analize.

Cunoașterea detaliată și ierarhizarea valorică a resurselor atractive permite decelarea facilă a tipului sau tipurilor de turism pentru care aceasta relevă cele mai numeroase facilități și posibilități, precum și creionarea formelor și activităților turistice practicate sau a căror afirmare este posibilă în cadrul fiecărei UAT urbane în parte. Astfel, decelarea atractivității turistice a centrelor urbane ale României are astfel menirea de a oferi factorilor decizionali, informația necesară luării deciziilor oportune, nu numai în ceea ce privește prioritățile amenajării, ci și a diversificării ofertei turistice, prin includerea în exploatare a cât mai multor atracții cât mai variate. Totodată, favorizează delimitarea locațiilor și arealelor pretabile și rentabile care pot și trebuie să facă obiectul viitoarelor demersuri de amenajare turistică, respectiv etapizarea punerii lor în valoare și, implicit, concentrarea eforturilor de investiții în teritoriile cu potențial mai ridicat și a căror includere în circuitele turistice poate fi realizabilă în urma transpunerii în practică a acțiunilor de amenajare turistică creionate cu ajutorul și prin raportare la rezultatele demersului întreprins. Astfel, se creează premisele ca viitoarele inițiative de amenajare să nu devină cazuri izolate, inițiative strict localizate, ci un element al unei matrici teritoriale sistemice, cu un rol bine definit și funcții corect precizate.

II. Metodologia privind evaluarea potențialului turistic din unitățile administrativ-teritoriale de bază urbane din România

În pofida formulării în timp de către diverși cercetători a mai multor metode de bonitare și estimare (apreciere) a valorii atractive a resurselor turistice aferent unor teritorii de extensiuni variabile ca extindere și complexitate a resurselor atractive grupate în cadrul acestora, metodologia demersului nostru are ca și repere majore cadrul conceptual oficial agreat de către autoritățile superioare de profil în cadrul Planului de Amenajare a Teritoriului Național (validat prin articolul 9 din cadrul Legii nr. 190/25 mai 2009 prin care s-a legiferat Ordonanța de urgență a guvernului nr. 142/28.10.2008 privind aprobarea Planului de Amenajare a Teritoriului Național, secțiunea a VIII-a – ZONE TURISTICE și publicată în M.O. al României, Partea I, nr. 781 din

21 noiembrie 2008), care a vizat componentele turistice grupate la nivelul UAT-urilor fiecărui județ din România.

În vederea evaluării și ierarhizării unităților – administrativ teritoriale urbane s-a utilizat, luând în considerare întreaga gamă de elemente componente ale ofertei turistice generale, metoda arborilor de analiză pe criterii de bază și subcriterii, atribuirea nivelurilor de estimare valorică făcându-se prin ponderarea unui total de 100 de puncte.

În urma analizării și evaluării-reevaluării în raport cu dinamica resurselor antropice, infrastructurii turistice și infrastructurii și având în vedere structura și caracteristicile unora dintre componentele specifice care alcătuiesc oferta turistică entităților administrative-teritoriale urbane (cu impact semnificativ, în multe cazuri chiar decisiv, asupra atragerii de fluxuri turistice convergente consistente), a impus actualizarea și adaptarea metodologiei menționate pentru a asigura surprinderea cu o acuratețe cât mai ridicată a rolului și ponderii participative la alcătuirea ofertei turistice actuale a acestora, demers care a vizat o serie de aspecte, după cum urmează:

- alocarea unui punctaj mai ridicat resurselor turistice antropice, de 30 de puncte (datorită ponderii ridicate și rolului major al resurselor patrimoniului cultural material și imaterial în conturarea atractivității majorității centrelor urbane), în comparație cu cele 25 de puncte rezervate resurselor atractive naturale (a căror pondere participativă la alcătuirea zestrei atractive globale relevă o consistență mai limitată în cazul majorității orașelor țării, cu excepția majorității stațiunilor climaterice, balneoclimaterice și balneare și a orașelor amplasate în proximitatea sau în cadrul unor zone montane); de asemenea, infrastructurii cu specific turistic, datorită rolului său de factor decisiv în fixarea și reținerea și fixarea cererii turistice pentru o perioadă cât mai ridicată, i s-a alocat o pondere similară resurselor turistice antropice, respectiv 30 de puncte;
- eliminarea unor indicatori aferenți infrastructurii tehnico-edilitare ai căror relevanță pentru conturarea potențialului de dezvoltare turistică a centrelor urbane s-a diminuat considerabil (cazul furnizării de servicii publice de gospodărie comunală - deși la nivel unor centre urbane sau a unor zone din cadrul acestora aceasta poate fi, pe alocuri, deficitară, situație ce nu poate fi însă evaluată din cauza lipsei datelor - și a celor de telecomunicații/gradul de acoperire cu servicii GSM, pe considerentul că acestea accesul la acestea este cvasigeneralizat la nivelul centrelor urbane). S-a renunțat, de asemenea, la inventarierea și evaluarea meșteșugurilor tradiționale, deoarece prezența acestora în spectrul ocupațional al populației centrelor urbane este mai puțin reprezentativă, menținându-se doar componenta aferentă manifestărilor cultural-artistice anuale/repetabile (integrând un spectru larg de evenimente și manifestări de profil cu impact atractiv ridicat și generatoare de fluxuri turistice convergente consistente, precum festivalurile, serbările, sărbătorile, târgurile etc.);
- introducerea în cadrul componentei alocate accesibilității la infrastructura majoră de transport a unui indicator care vizează accesul la autostradă, care constituie un avantaj major pentru includerea mai facilă a unui centru urban/teritoriu în circuitul turistic;
- adăugarea unor noi subcategorii și indicatori cu importanță tot mai ridicată în promovarea ofertei turistice, precum existența centrelor naționale de informare turistică (și a site-urilor aferente), dedicate promovării ofertei turistice generale a centrelor urbane și a arealelor din proximitate.

În pofida acestor modificări/ajustări, am păstrat logica de ansamblu a "mecanismului" de abordare a resurselor care alcătuiesc potențialul de atractivitate al ofertei turistice, respectând succesiunea logică de abordare a categoriilor și subcategoriilor implicate în conturarea indicelui de atractivitate secvențial (al potențialului turistic natural, potențialului turistic antropoc, infrastructurii generale/tehnice și a celei cu specific turistic) și general (cumulat) al ofertei turistice a UAT-urilor vizate de demersul întreprins.

A. RESURSE TURISTICE NATURALE

A1. Cadrul natural grupând 6 componente:

- Poziția în raport cu marile unități (trepte) majore de relief
- Elemente geomorfologice cu impact turistic, component biogeografică (vegetație și fauna de interes turistic)
- Elemente hidrografice cu impact turistic
- Peisaje de interes turistic

A2. Factori naturali terapeutici cuprinzând următoarele componente:

- ape minerale terapeutice
- lacuri terapeutice

- nămoluri terapeutice (sapropelice, minerale, de turbă etc.)
- emanații naturale de gaze terapeutice (mofete, solfatare, fumarole)
- ansamblul elementelor fizico-chimice ale litoralului marin
- ansamblul elementelor climatice ale litoralului marin;
- factorii sanogeni ai principalelor tipuri de bioclimă regăsite pe teritoriul României, inclusiv de la nivelul peșterilor și salinelor (bioclimat tonic–stimulant, bioclimat sedativ–indiferent sau de cruțare, bioclimat excitant-solicitant etc.) etc.

A3. Arii protejate cuprinzând următoarele componente:

- rezervații ale biosferei
- parcuri naționale
- parcuri naturale
- alte rezervații și monumente ale naturii

B. RESURSE TURISTICE ANTROPICE

B1. Monumente istorice, cu următoarele categorii: monumente, ansambluri situri arheologice, de arhitectură, monumente de for public, respective monumente memoriale-funerare

B2. Muzeu și colecții publice, cu următoarele categorii:

- muzeu, case memoriale
- colecții publice, galerii de artă

B3. Manifestări culturale anuale/repetabile, cu următoarele componente: festivaluri, serbări, sărbători, târguri etc.

B4. Instituții de spectacole și concerte

C. INFRASTRUCTURĂ SPECIFIC TURISTICĂ

C1. Structuri de primire cu funcțiuni de cazare turistică

C2. Instalații de tratament

C3. Săli de spectacole, concerte, săli de conferință etc.

C4. Pârții de schi

C5. Alte instalații și dotări de agrement – divertisment

C6. Centre naționale de informare turistică

D. ACCESIBILITATEA LA INFRASTRUCTURA MAJORĂ DE TRANSPORT

În vederea evaluării și ierarhizării unităților-administrativ teritoriale s-a utilizat metoda arborilor de analiză pe criteriile de bază și subcriterii, atribuirea nivelurilor de apreciere făcându-se prin ponderarea unei valori maxime de 100 de puncte, fiecărei componente alocându-i-se un punctaj variabil în funcție de ponderea lor participativă în alcătuirea ofertei turistice globale.

A. RESURSE TURISTICE NATURALE

Resurselor turistice naturale li s-au acordat un maxim de 25 puncte, repartizate la nivelul următoarelor categorii:

CATEGORIE	PUNCTAJ MAXIM
A1. Cadrul natural	10
A2. Factori naturali terapeutici	10
A3. Areale naturale protejate	5
TOTAL	25

Având la bază criteriile de mai sus, **cadrului natural (categoria A1)** aferent fiecărei unități administrativ-teritoriale de bază i s-a alocat un punctaj diferențiat, cuprins între 1 și 10 (valoarea minimă fiind 1, iar 10 valoarea maximă, acordată UAT cu potențial turistic natural excepțional).

ELEMENTE	PUNCTAJ
Poziția pe trepte de relief	
câmpie	1
Dealuri și podișuri	2
Subcarpați	3
Munți	4
Litoral și Delta Dunării	4
Elemente geomorfologice de interes/attractive (prezența unor chei, abrupturi, relief carstic, vecinătatea unor unități de relief Impunătoare etc.)	1
Vegetatie	
Pădure peste 30%	1

Pădure sub 30%	0,5
Fauna	
Interes cinegetic mare	1
Interes cinegetic mediu	0,5
Hidrografie	
Prezența unor lacuri, amenajări piscicole, izvoare minerale, cascade	1
Peisaj	
Interes ridicat	2
Interes mediu	1

Al doilea criteriu în evaluarea resurselor turistice naturale (**UAT cu stațiuni turistice și UAT cu factori naturali terapeutici naturali terapeutici – categoria A2**) a vizat următoarele repere:

- Categoriile de UAT cu factori terapeutici naturali:
 - UAT cu stațiuni de interes național – în această categorie intră stațiunile cu maximum de factori naturali terapeutici tradițional valorificați, dotări pentru tratament, cazare și agrement.
 - UAT cu stațiuni de interes local - sunt stațiunile cu minimum de factori naturali terapeutici, dotări pentru satisfacerea cerințelor de tratament și cazare pentru un număr relativ redus de pacienți, proveniți de obicei din zone apropiate.
 - UAT care dețin factori naturali terapeutici - sunt UAT cu anumiți factori naturali terapeutici - de obicei ape minerale, fără dotări de tratament speciale sau cu dotări sumare.

UAT cu stațiuni turistice au fost grupate în patru categorii ce determină de fapt și importanța turistică a acestora:

Categoria I: UAT cu stațiuni de interes național intrate în circuitul internațional: 10 puncte

Categoria II: UAT Stațiuni de interes național general: 6 puncte

Categoria III: UAT cu stațiuni de interes local: 3 puncte

Categoria IV: UAT cu factori naturali terapeutici: 1 punct

Cel de al treilea criteriu pentru analiza și evaluarea resurselor turistice naturale este reprezentat de **Arealele naturale protejate (categoria A3)**, căruia i s-a alocat un punctaj cuprins între 1-5 puncte, valoarea 5 reprezentând punctajul maxim (acesta fiind acordat unităților administrativ-teritoriale care al căror teritoriu integrează rezervații ale biosferei, parcuri naționale, parcuri naturale sau rezervații/areale protejate cu valoare deosebită).

Evaluarea s-a făcut pe baza următoarelor criterii:

- gradul de reprezentativitate al ariei naturale protejate: 1 p
- suprafața totală protejată (ca pondere din suprafața UAT): 1 p
- gradul de conservare și starea actuală a rezervației: 1 p
- valoarea peisagistică a ariei naturale protejate: 1 p
- posibilitatea practicării unei forme de turism: 1 p

Pornind de la punctajul acordat fiecărui areal cu statut de protecție, în final s-a acordat un punctaj general fiecărei unități administrative-teritoriale care include o arie naturală protejată.

În cazul în care o unitate administrativ-teritorială grupează două sau mai multe areale naturale protejate, punctajul final acordat acesteia este cel mai mare punctaj acordat uneia dintre arealele protejate.

B. RESURSE TURISTICE ANTROPICE

Evaluarea resurselor antropice ale unităților administrativ-teritoriale de bază are la bază un punctaj maxim de 30 puncte repartizate diferențiat pe categorii, astfel:

CATEGORIE/SUBCATEGORIE/ELEMENTE	PUNCTAJ MAXIM
B1. Monumente istorice de interes național	8
<i>I- arheologie</i>	
<i>II-arhitectura</i>	
<i>III-monumente de for public</i>	
<i>IV-memoriale</i>	
B2. Muzeu și colecții publice	8
<i>I. Muzeu, case memoriale</i>	
<i>II. Colecții publice, galerii de artă</i>	
B3. Manifestări culturale anuale/repetabile	8

<i>I. Festivaluri, serbări, sărbători, târguri etc.</i>	
B4. Instituții de spectacole și concerte	6
<i>I. Teatru, operă, filarmonică etc.</i>	
TOTAL	30

În prima categorie integrate resurselor turistice antropice au fost supuse evaluării monumentele istorice ce se clasează conform legislației în grupa A - monumentele istorice de interes național (cf. Legii 422/2001 cu modificările și adăugirile ulterioare, inclusiv lista anexă la Ordinul ministrului culturii nr. 2.828/2015, pentru modificarea anexei nr. 1 la Ordinul ministrului culturii și cultelor nr. 2.314/2004 privind aprobarea Listei monumentelor istorice, actualizată și a Listei monumentelor istorice dispărute, cu modificările ulterioare din 24.12.2015, ordin în Monitorul Oficial al României, Partea I, Nr. 113 bis, 15.02.2016), valoarea maximă alocată acestei categorii fiind alocat de 8 puncte. Unităților administrativ-teritoriale de bază ce dețin monumente UNESCO, metodologia le-a rezervat punctajul maxim, respectiv 30 puncte.

Punctajele din cadrul categoriei muzee, case memoriale, colecții publice și galerii de artă, acre pot atinge, de asemenea, o valoare maximă de 8 puncte, au fost acordate prin ponderarea mai multor indicatori (numărul unor astfel de instituții existente pe teritoriul administrativ, notorietatea, valoarea și diversitatea obiectelor/exponatelor și numărul mediu de vizitatori atrași).

Categoria "Manifestări culturale anuale/repetabile" (B2) include evenimente sau activități cu un spectru și adresabilitate (public-țintă) mai diversificate, punctajele acordate fiecărei categorii și subcategorii fiind obținute, de asemenea, prin ponderarea mai multor indicatori (numărul unor astfel de evenimente și manifestări derulate pe teritoriul administrativ, diversitatea activităților și exponatelor, notorietatea acestora, numărul mediu de vizitatori atrași și impactul economic generat).

Astfel, punctajul pentru fiecare subcategorie care se regăsește în categoria B3 (Manifestări culturale anuale/repetabile) a fost acordat într-o manieră similară, astfel încât însumate acestea să obțină maxim 8 puncte, asemenea subcategoriilor asimilate categoriilor B1 și B2, considerate, în termenii prezentei metodologii, ca furnizoare de "materie primă" similară ca pondere și importanță în alcătuirea zestrei atractive a UAT-urilor cu profil urban. Instituțiilor care găzduiesc și organizează spectacole și concerte li s-a alocat un maxim de 6 puncte, criteriile de alocare vizând numărul, diversitatea și notorietatea, coroborate cu numărul mediu de vizitatori atrași.

C. INFRASTRUCTURA SPECIFIC TURISTICĂ

Etapa a doua a evaluării a constat în evaluarea infrastructurii specific turistice și tehnice, indispensabile derulării eficiente și de calitate a activităților turistice, fixării și reținerii cererii turistice pentru o perioadă cât mai mare de timp.

Evaluarea *infrastructurii specific turistice* din cadrul unităților administrativ-teritoriale de bază a pornit de la acordarea unui punctaj maxim de 30 puncte, distribuit pe categoriile următoare:

	PUNCTAJ MAXIM
C1. Structuri de primire turistică cu funcțiuni de cazare	15
C2. Instalații de tratament	4
C3. Săli de spectacole, concerte, conferință	3
C4. Pârtii de schi	4
C5. Alte instalații și dotări de agrement-divertisment (parcuri de distracții/aventură, parcuri acvatice, facilități și instalații de agrement nautic, centre echitație, teren golf, grădină zoologică, grădină botanică etc.)	3
C6. Centre de informare turistică	1
TOTAL	30

În cadrul grilei de evaluare a infrastructurii specific turistice, structurilor de primire turistică cu funcțiuni de cazare li s-a atribuit un punctaj maxim cumulativ de 15 puncte.

Datorită a complexității și relevanței mai ridicate pentru scopul analizei noastre a indicatorilor urmăriti (gradul de confort, numărul de camere al structurilor de primire, dar și a luării în evidență a întregii tipologii a structurilor de cazare, inclusiv cea temporară/sezonieră) și actualizării cu o ciclicitate lunară a informațiilor statistice centralizate, demersul nostru a utilizat datele statistice oficiale ale ministerului care integrează și gestionează domeniul turistic ([Ministerul Economiei, Energiei și Mediului de Afaceri](#) -

<http://turism.gov.ro/web/autorizare-turism/> (data de referință a informațiilor statistice utilizate fiind 13.03.2020). Setul de date statistice gestionate de INSSE și disponibile prin aplicația TEMPO ONLINE (<http://statistici.insse.ro:8077/tempo-online/#/pages/tables/insse-table>) au fost prelucrate la nivelul tuturor categoriilor relevante de indicatori disponibili, oferind posibilitatea urmării evoluției acestor indicatori în profil temporal, pe intervale de timp variabile.

În funcție de distribuția numărului total de locuri regăsit la nivelul tipurilor de structuri de primire turistică, au fost atribuite următoarele punctaje:

- hotel (inclusiv hostel și hotel-apartament): 4 puncte
- pensiune turistică (inclusiv pensiune agroturistică, pensiune turistică urbană, pensiune turistică rurală) și vilă turistică: 2 puncte
- alt tip de structură de cazare excepția hotelurilor și a pensiunilor turistice: cabană turistică, motel, popas turistic, sat de vacanță, camping turistic, spații tip camping, bungalowuri, spații și parcele de campare, apartamente și camere de închiriat, nave fluviale și pontoane plutitoare: 1 punct

Acordarea punctajelor la nivelul fiecărei unități administrativ-teritoriale a fost realizată însumând punctajul acordat fiecăreia dintre cele grupe de structuri de cazare individualizate mai sus cu valoarea ponderală aferentă locurilor de cazare care revine fiecărei tip de structură de cazare din totalul locurilor de cazare existente la nivelul mediului urban din România.

Aceste punctaje au fost corectate în plus sau în minus (cu valori cuprinse între 0,1 și 1 punct) în funcție de distribuția numărului de locuri, respectiv a numărului de camere pe categorii de confort ale structurii(-lor) de primire, dar și al diversității tipologice a structurilor de primire, a numărului de categorii de structuri de cazare autorizate existente în UAT-ul în cauză.

În situația în care există o diversitate a distribuției numărului de locuri de cazare și camerelor de categorii superioare de confort, o pondere mai ridicată a structurilor de cazare de tip hotel în totalul ofertei de cazare a centrului urban, dar și o diversitate tipologică mai ridicată a structurilor de primire turistică cu funcțiuni de cazare de care dispune UAT-ul în cauză, punctajele au fost rotunjite în plus, în caz contrar acestea au fost rotunjite în minus, distribuția punctajelor realizându-se în mod proportional.

Pentru *instalațiile de tratament* s-a alocat un punctaj maxim de 4 puncte. Criteriile care au stat la baza procesului de evaluare a acestor instalații au urmărit numărul și diversitatea instalațiilor de tratament, respectiv a procedurilor pe care le realizează acestea.

Punctajul maxim acordat *pârtilor de schi omologate* a fost de 4 puncte, criteriile care au stat la baza procesului de evaluare a acestora vizând numărul, lungimea și gradul de diversitate, UAT cu cele mai multe pârtii de schi distanța față de principalele zone furnizoare de turiști, precum și durata intervalului mediu în care este posibilă practicarea sporturilor de iarnă (în funcție regimul temperaturii aerului, îndeosebi numărul mediu anual al zilelor cu îngheț la sol și, în legătură cu aceasta, de durata de menținere a stratului de zăpadă).

Pentru *infrastructura turistică reprezentată de săli de spectacole, concerte și conferințe* au fost acordate 3 puncte, plecând de la premisa că turismul de evenimente, pe de o parte, dar și cel de afaceri și congrese, pe de altă parte, sunt aducătoare de venituri mai ridicate comparativ cu alte tipuri sau forme de turism.

Criteriile care au stat la baza procesului de evaluare a infrastructurii pentru spectacole, conferințe, reuniuni etc. au fost următoarele:

- capacitatea totală spațiilor existente exprimată în număr de locuri
- UAT cu cea mai capacitate pentru organizarea de evenimente

Nr. locuri în săli	Punctaj
Peste 10.000 locuri	3,00
5000–9999 locuri	2,50
3000–4999 locuri	2,00
1500–2999 locuri	1,50
500–1499 locuri	1,00
100–499 locuri	0,50
Sub 100 locuri	0,25

În categoria instalații și facilități de agrement-divertisment și sportive au fost incluse acele facilități ce motivează deplasarea turiștilor și consumul produsului turistic specific acestora, respectiv: parcuri acvatice și instalații de agrement nautic, parcuri de distracții/aventură, centre de echitație/herghelii, terenuri de golf, grădini botanice, grădini zoologice etc. Punctajul maxim acordat pentru acestea este de 3. Prezența facilităților pentru wellness/SPA a constituit un avantaj pentru UAT evaluată, primind un punctaj suplimentar, dar fără a

depăși cele 3 puncte maxim posibile. Criteriile care au stat la baza procesului de evaluare a instalațiilor de agrement-divertisment au fost numărul acestora și diversitatea instalațiilor și facilităților oferite. Datorită rolului important în promovarea a ofertei turistice și, implicit, în constituirea unei imagini pozitive a destinațiilor, a diferitelor obiective turistice și a produselor turistice care le integrează, existența centrelor naționale de informare turistică a fost "recompensată" cu 1 punct.

D. ACCESIBILITATEA LA INFRASTRUCTURA MAJORĂ DE TRANSPORT

Evaluarea *accesibilității la infrastructura majoră de transport* a avut în vedere prezența pe teritoriul UAT-urilor urbane a unor căi/noduri majore de transport de călători, condiție esențială pentru ca un teritoriu să poată fi integrat în circuitul turistic, acestei componente alocându-i-se un punctaj maxim de 15 puncte.

Cei patru indicatori care au fost luați în considerare pentru a evalua accesul direct al unităților administrativ-teritoriale la rețeaua majoră de transport au fost ponderați în funcție de importanța acestora în rețeaua națională și internațională de transport, precum și de intermodalitatea în transportul de călători.

ACCESIBILITATEA LA INFRASTRUCTURA MAJORĂ DE TRANSPORT: 15 PUNCTE				
	Denumire	Punctaj		Evaluare
Criteria	Accesul direct la infrastructura majoră de transport	15		
Indicatori	Port	1	Da Nu	1 0
	Aeroport național/internațional	5	Da Nu	1 0
	Acces la drum European (E)/ autostradă (A)	5	Da Nu	1 0
	Acces la drum național/cale ferată (DN/CF)	5	Acces la DN/E și CF Acces la DN sau CF Fără acces la rețeaua majoră	1 0,5 0

Punctajul s-a obținut după înmulțirea punctelor de evaluare (între 0 și 1) pe fiecare indicator cu punctajul de ponderare pe indicatori din cele 15 puncte ale criteriului, astfel:

- din cele 15 de puncte prin care s-a evaluat importanța accesibilității la infrastructura majoră de transport a unei UAT pentru desfășurarea unei activități turistice, 5 au fost direcționate către criteriul accesibilității la un aeroport național/internațional;
- pentru accesul la drum național, European sau autostrada și cale ferată s-au acordat 5 puncte din totalul de 15, dar acestea nu sunt acordate decât dacă UAT are acces la cel puțin două modalități de transport;
- dacă unitatea administrativ-teritorială de bază are acces doar la la drum național sau cale ferată atunci acesta va primi doar jumătate din punctaj (adică $0,5 \times 5 = 2,5$).

ANEXA 2 – Metodologie de calcul a competitivității și a atractivității orașelor

1. Indicele de competitivitate (IC)

Calculat ca o medie ponderată a trei indicatori: economic, social și tehnologic. La rândul lor, fiecare din acești indicatori sunt calculați ca medie ponderată a variabilelor selectate din cele 3 categorii de interes major – economic, social, tehnologic.

Ponderile utilizate pentru fiecare dintre cei trei indicatori (suma ponderilor fiecărui indice este 100%) sunt prezentate mai jos:

- o Indicatorul economic (Ie)
 - ✓ E1 = PIB/locuitor (estimat pentru 2018, INS) – 30
 - ✓ E2 = Productivitatea muncii (estimată pentru 2018, INS) – 40
 - ✓ E3 = Venitul net/cap de locuitor (2018, MDRAP) – 30
- o Indicatorul social (Is)
 - ✓ S1 = Rata de ocupare pentru populația cu vârsta cuprinsă între 20-64 ani (2018, INS) – 60
 - ✓ S2 = Rata de dependență a vârstnicilor (Dumitru Sandu) – 40
- o Indicatorul tehnologic (It)
 - ✓ T1 = Populația ocupată în industriile inovatoare (2018, calculat pe baza INS) – 40

- ✓ T2 = Absolvenții de studii universitare (2017, INS) – 30
- ✓ T3 = Utilizare internet (RPL, 2011) – 30

Modelul de calcul este:

$$\text{Indicatorul economic } I_e = (30 \cdot E_1 + 40 \cdot E_2 + 30 \cdot E_3) / 100$$

$$\text{Indicatorul social } I_s = (60 \cdot S_1 + 40 \cdot S_2) / 100$$

$$\text{Indicatorul tehnologic } I_t = (40 \cdot T_1 + 30 \cdot T_2 + 30 \cdot T_3) / 100$$

Valoarea indicelui de competitivitate este dată de următoarea medie ponderată a celor trei indicatori, după cum urmează:

$$I_c = (40 \cdot I_e + 30 \cdot I_s + 30 \cdot I_t) / 100$$

Mai departe, am normalizat (am raportat la medie) fiecare indicator la media urbană și i-am calculat, obținând, în final, indicele de competitivitate.

2. Indicele de atractivitate generală (IA)

- Calculat ca o medie ponderată a trei indicatori: accesibilitate, abundența de forță de muncă și calificarea populației. Indicatorul referitor la calificarea forței de muncă este compus.

o Indicatorul referitor la accesibilitate (Ia)

▣ Acesta a fost normalizat diferit, întrucât o valoare mică a indicatorului semnifică o accesibilitate ridicată. În această situație, am normalizat datele după formula:

$$X_{\text{normalizat}} = (X - X_{\text{min}}) / (X_{\text{max}} - X_{\text{min}})$$

S-a luat în calcul max și min nu după valoarea efectivă, ci după semnificația indicatorului. Astfel, max = București (deși are cea mai mică valoare, dar atractivitatea este mare), min = Sulina.

- Indicatorul referitor la forța de muncă excedentară tradusă prin ponderea șomerilor în totalul resurselor de muncă (INS, 2019)
- Indicatorul referitor la calificarea forței de muncă
- ICFM1 = Pregătirea forței de muncă (persoanele absolvente de studii liceale, postliceale și universitare, 2017, INS) – 50
- ICFM2 = Ocupații (persoanele cu ocupații de manageri și specialiști cu studii superioare, tehnicieni și muncitori calificați, RPL 2011) - 50

Valoarea indicelui de atractivitate este dată de următoarea medie ponderată a celor trei indicatori, după cum urmează:

$$IA = (30 \cdot I_a + 35 \cdot I_{\text{FEXC}} + 35 \cdot I_{\text{CFM}}) / 100$$

3. Indicele de atractivitate sectorială (IAS)

Acest indicator a fost calculat pentru ramurile industriale și serviciile care vor oferi o creștere pe termen lung, la nivel național, deoarece dependența de piața Europeană este foarte mare:

- Industria automotive (CAEN 29 și 30 – fabricarea autovehiculelor de transport rutier, a remorcilor și a semiremorcilor, a altor mijloace de transport)
- Industria chimică (CAEN 17, 19, 20, 21 și 22 – fabricarea hârtiei și a produselor din hârtie, fabricarea produselor de cocserie, fabricarea substanțelor și a produselor chimice, fabricarea produselor farmaceutice, fabricarea produselor din cauciuc și mase plastice)
- Industria echipamentelor electrice (CAEN 27 – fabricarea echipamentelor electrice)
- IT&C (CAEN 58, 60, 61, 62, 63, 95 – activități de servicii în tehnologia informației, activități de difuzare și transmitere de programe, telecomunicații, activități de servicii informatice, activități de editare)
- Transport & Logistică (CAEN 49, 50, 51, 52, 53 – transporturi terestre și transporturi prin conducte, transporturi pe apă, transporturi aeriene, depozitare și activități auxiliare pentru transporturi, activități de poștă și de curierat).

Pentru calculul acestor indici de atractivitate sectorială s-a ținut cont, în principal, de următoarele caracteristici specifice:

- Pentru ramurile industriale: accesibilitatea, forța de muncă disponibilă, precum și relevanța profilului funcțional al zonei, înțeles ca un indice de industrializare (cât la sută din cifra de afaceri realizată în zona respectivă provine din activități industriale).

- Pentru serviciile cu valoare adăugată mare (IT&C): forța de muncă, număr de absolvenți.
- Pentru transport & logistică: mai ales accesibilitatea și proximitatea la infrastructura mare sau noduri de transport.

Indicatorii luați în calcul pentru fiecare domeniu sunt:

1. Industria automotive:

- Indice de accesibilitate (explicația de mai sus se menține)
- Accesibilitatea rutieră la granița de Vest (în minute)
- Forța de muncă (salariați, 2018)
- Vânzările companiilor (cifra de afaceri, 2018)
- Indice de industrializare (CA sector/CA totală, 2018)
- Elevii calificați în școli profesionale, licee tehnologice cu profil: electric, electronic, electronică automatizări, mecanică (nr. de elevi, 2019)

Toți indicatorii au fost normalizați prin raportarea la medie, cu excepția indicelui de accesibilitate, care a fost normalizat după valorile minime și maxime.

IAS auto = $(20 \cdot \text{indice de accesibilitate normalizat} + 15 \cdot \text{min of travel timp} + 20 \cdot \text{salariați} + 10 \cdot \text{cifra de afaceri} + 15 \cdot \text{indice de industrializare} + 20 \cdot \text{nr. de elevi calificați}) / 100$

2. Industria chimică

- Forța de muncă (salariați, 2018)
- Vânzările companiilor (cifra de afaceri, 2018)
- Elevii calificați în școli profesionale, licee tehnologice cu profil de chimie industrială (nr. de elevi, 2019)
- Indice de accesibilitate (explicația de mai sus se menține)
- Accesibilitatea rutieră la granița de Vest (în minute)
- Indice de industrializare (CA sector/CA totală, 2018)

Toți indicatorii au fost normalizați prin raportarea la medie, cu excepția indicelui de accesibilitate, care a fost normalizat după valorile minime și maxime.

IAS industria chimică = $(20 \cdot \text{indice de accesibilitate normalizat} + 15 \cdot \text{min of travel timp} + 20 \cdot \text{salariați} + 10 \cdot \text{cifra de afaceri} + 15 \cdot \text{indice de industrializare} + 20 \cdot \text{nr. de elevi calificați}) / 100$

3. Industria echipamentelor electrice

- Forța de muncă (salariați, 2018)
- Vânzările companiilor (cifra de afaceri, 2018)
- Elevii calificați în școli profesionale, licee tehnologice cu profil de electronică automatizări și electric (nr. de elevi, 2019)
- Indice de accesibilitate (explicația de mai sus se menține)
- Accesibilitatea rutieră la granița de Vest (în minute)
- Indice de industrializare (CA sector/CA totală, 2018)

Toți indicatorii au fost normalizați prin raportarea la medie, cu excepția indicelui de accesibilitate, care a fost normalizat după valorile minime și maxime.

IAS echipamente electrice = $(20 \cdot \text{indice de accesibilitate normalizat} + 15 \cdot \text{min of travel timp} + 20 \cdot \text{salariați} + 10 \cdot \text{cifra de afaceri} + 15 \cdot \text{indice de industrializare} + 20 \cdot \text{nr. de elevi calificați}) / 100$

4. IT&C

- Forța de muncă (salariați, 2018)
- Vânzările companiilor (cifra de afaceri, 2018)
- Indice de accesibilitate (explicația de mai sus se menține)
- Pregătirea forței de muncă (indicatorul se interpretează ca nr. persoanelor absolvente de studii liceale, postliceale și universitare, 2017)
- Absolvenți de studii universitare (2017)

Toți indicatorii au fost normalizați prin raportarea la medie, cu excepția indicelui de accesibilitate, care a fost normalizat după valorile minime și maxime.

IAS IT&C = $(25 \cdot \text{indice de accesibilitate normalizat} + 25 \cdot \text{salariați} + 25 \cdot \text{pregătirea forței de muncă} + 25 \cdot \text{nr. de absolvenți}) / 100$

5. Transport & Logistică

- Forța de muncă (salariați, 2018)
- Vânzările companiilor (cifra de afaceri, 2018)
- Indice de accesibilitate (explicația de mai sus se menține)
- Accesibilitatea rutieră la granița de Vest (în minute)
- Indice de industrializare (CA sector/CA totală, 2018)

Toți indicatorii au fost normalizați prin raportarea la medie, cu excepția indicelui de accesibilitate, care a fost normalizat după valorile minime și maxime.

IAS transport&logistică = $(20 \cdot \text{indice de accesibilitate normalizat} + 20 \cdot \text{salariați} + 20 \cdot \text{cifra de afaceri} + 20 \cdot \text{min of travel} + 20 \cdot \text{indice de industrializare}) / 100$

2.3 PROFILUL SPAȚIAL ȘI FUNCȚIONAL

2.3.1 Relațiile teritoriale și funcționale din ZUF și ZM suceava

Zona urbană funcțională a municipiului reședință de județ Suceava este amplasată în partea de nord-est a României, la 47° 40' 38" latitudine nordică și 26° 19' 27" longitudine estică, în centrul podișului Sucevei și face parte din regiunea Nord-Est, alături de județele Iași, Bacău, Neamț, Botoșani și Vaslui. Județul se învecinează la nord cu Ucraina iar amplasarea în teritoriu face ca distanța dintre ZUF Suceava și majoritatea oraselor importante ale României să fie considerabilă, de 444 km până la București, 302 km până la Cluj-Napoca, 624 km până la Timișoara, cu excepția polului de creștere Iași situat la 146 km.

Zona Urbană Funcțională Suceava acoperă doar 6,07% din suprafața județului Suceava și se situează în extremitatea estică a județului, la granița cu județul Botoșani. Aceasta are în componență două din cele șaisprezece așezări urbane din județ – municipiul Suceava și orașul Salcea. Din suprafața totală a județului 16,5% este acoperită de așezările urbane, mai exact de municipiul reședință de județ Suceava (0,61%), municipiile Câmpulung Moldovenesc, Fălticeni, Rădăuți, Vatra Dornei și orașele Broșteni, Cajvana, Dolhasca, Frasin, Gura Humorului, Liteni, Milișăuți, Salcea, Siret, Solca și Vicovu de Sus, din care se evidențiază orașul Broșteni (4,96%) și municipiul Vatra Dornei (1,69%) ca fiind cele mai întinse.

Figura 2.3.1. Amplasarea ZUF Suceava în cadrul județului Suceava și în raport cu celelalte orașe din județ.

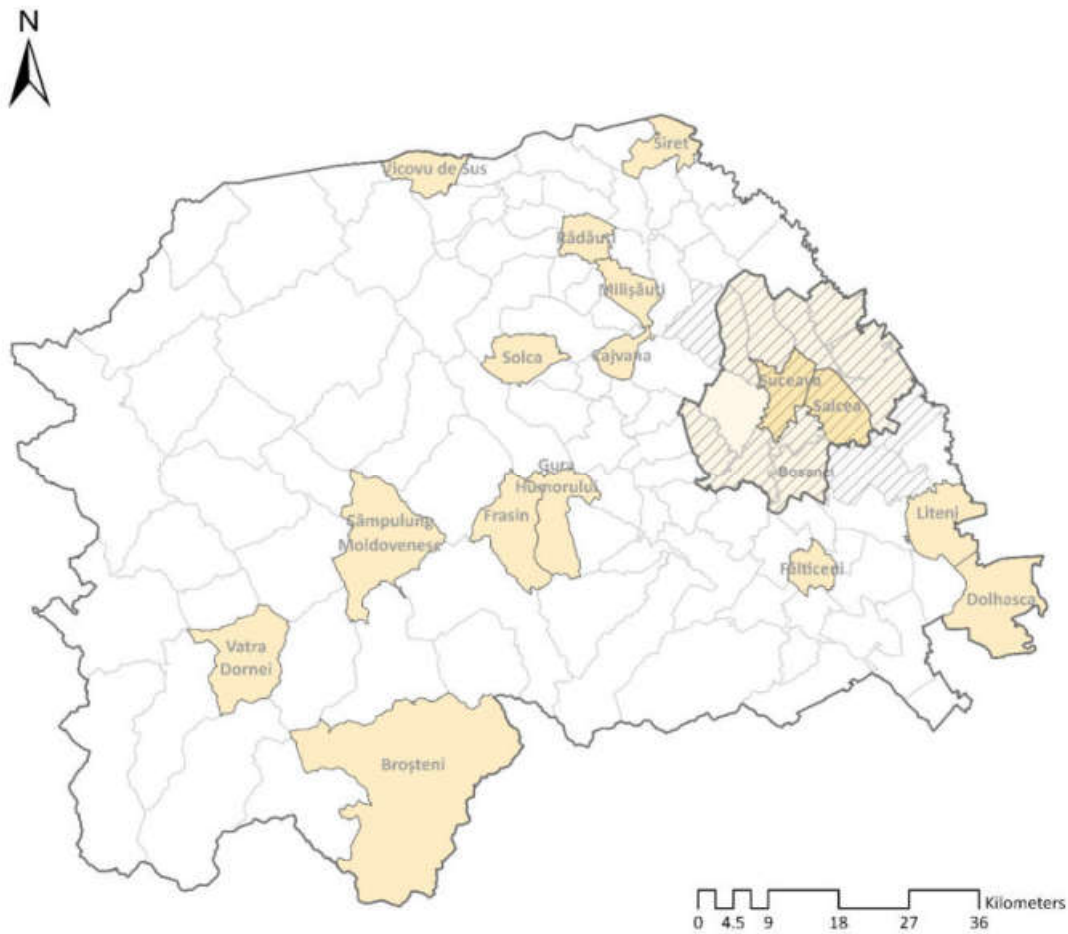

Sursa: autorii.

Șase din cele unsprezece orașe au mai puțin de 10.000 de locuitori iar toate municipiile cu excepția municipiului Suceava au mai puțin de 40.000 de locuitori, conform datelor INS pentru populația după domiciliu la 1 ianuarie 2020 și se situează sub pragul minim specificat în indicatorii minimali pentru schimbarea statutului orașelor și municipiilor specificați în PATN Secțiunea IV, Anexa 3. Cel mai puțin populat oraș este orașul Solca cu doar 2.632 de locuitori iar cel mai puțin populat municipiu este Vatra Dornei cu 16.520 de locuitori. Având în vedere că populația stabilă determinată în urma recensămintelor este în general mai mică față de populația cu domiciliul, aceste așezări urbane pot fi chiar mai depopulate, nevoile și provocările lor fiind diferite de ale tipologiei în care se situează.

Principalele trasee rutiere ce străbat centrul orașului și fac legătura cu marile orașe sunt: E85 – DN 2: București – Suceava – Siret, E58 – DN17: Suceava – Gura Humorului – Dej, E58 -DN29: Suceava Botoșani și DN29A: Suceava Dorohoi. Municipiul Suceava este accesibil pe cale aeriană prin Aeroportul Stefan cel Mare Suceava, aplatat la 14 km distanță de municipiu, în orașul Salcea, ceea ce îi sporește importanța la nivel regional printr-o mai bună conexiune cu orașele țării și cu cele Europene.

Figura 2.3.2. Infrastructura rutieră din ZUF și ZM Suceava.



Sursa: autorii.

Zona urbană funcțională are o suprafață totală de 519,31 km², reprezentând 6,07% din suprafața județului Suceava, din care municipiul Suceava ocupă doar 52,1 km², adică 10,03% din suprafața ZUF, 0,6% din suprafața județului și 0,1% din suprafața regiunii. Zona metropolitană se întinde pe 677,14 km² în timp ce localitățile din primul inel peri-urban – fără municipiul Suceava, ocupă 307,72 km². Cele mai întinse localități sunt comunele Udești (76,19 km²), Șcheia (58,3 km²), orașul Salcea (55,59 km²) și Mitocu Dragomirnei (52,85 km²) ce sunt mai întinse decât municipiul, iar la polul opus se află localitățile Ipotești (22 km²) și Stroești (36,84 km²). La acestea se adaugă localitățile Dărmănești, Udești și Verești ce fac parte din ADI Zona Metropolitană Suceava.

Așezările antropice din localitățile învecinate Sucevei au o amprentă construită relativ compactă, cu excepția localității Moara, unde se înregistrează un grad mare de fragmentare. Procentul de utilizare a terenului era cel mai ridicat în municipiul Suceava, urmat de localitățile din sud-estul municipiului, Ipotești (35,9%) orașul Salcea (24,06%) ce este compus din cinci așezări - Mereni, Plopeni, Văratec, Salcea și Prelipca, și localitatea Dumbrăveni (21,5%). În total, la nivelul ZUF Suceava, amprenta construită ocupă 22,7% din totalul suprafeței administrativ teritoriale.

Municipiului Suceava are o formă compactă, fiind compusă doar din nucleul urban al Sucevei, fără alte așezări rurale asociate, așa cum este cazul în multe alte orașe. Amprenta construită a municipiului este de 29,49 km², suprafața UAT-ului fiind ocupată în procent de 56,1% - măsurat prin raportul dintre suprafața construită și suprafața UAT-ului, conform datelor puse la dispoziție de ANCPİ pentru anul 2020.

Figura 2.3.3. Masa urbana a UAT-urilor din ZUF și ZM Suceava.

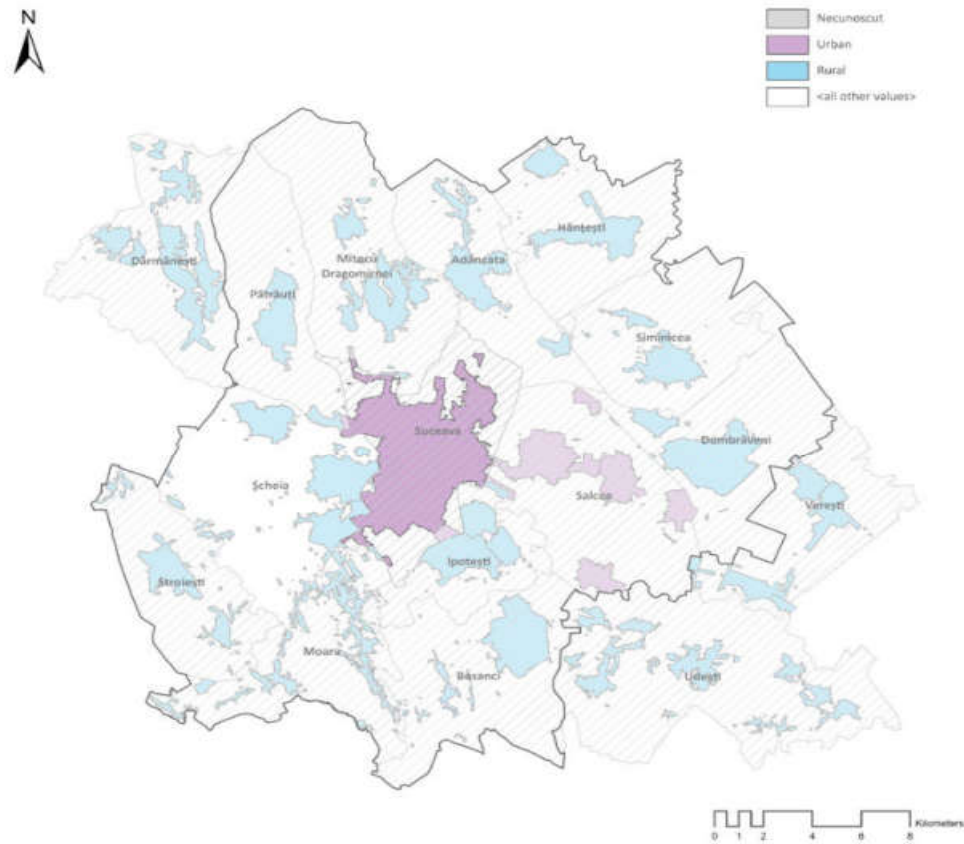

Sursa: autorii, prelucrare și vizualizare date ANCPİ

Categoriile de folosință a terenurilor din municipiul Suceava și din zona urbană funcțională indică principalele zone rezidențiale, puncte de atracție dar și resurse naturale – agricole și forestiere. Aceste informații sunt disponibile din două surse: suprafața fondului funciar după modul de folosință, puse la dispoziție anual de INS, în intervalul 1990-2014 și categoriile de folosință identificare în baza de date Corine Land Cover conform datelor satelitare Landsat și Sentinel.

Categoriile de folosință a terenului în cadrul zonei urbane funcționale ale municipiului Suceava sunt influențate de așezarea ei geografică, în Podișul Sucevei, pe platforma Suceava – Bosanci, parte a Podișului Moldovei și de prezența râului Suceava, municipiu fiind așezat pe două subunități geografice, pe dealurile și platourile marginale văii râului Suceava și pe valea Sucevei. Astfel relieful în municipiu și împrejurimi este foarte variat, cu o fragmentare sub formă de platouri, coline și dealuri, Țarina fiind cel mai înalt (435 m), separate de văile râurilor Suceava, Șcheia, Târguluț, Bogdana și Morii.

Categoriile de folosință identificate de Corine Land Cover în 2018, indică la nivelul municipiului Suceava o pondere a suprafeței artificiale de 37%, a suprafețelor agricole de 45%, a suprafețelor acoperite cu păduri de 14% și a suprafețelor acoperite cu ape de 4%. În același timp, în zona urbană funcțională, în afara municipiului, suprafața artificială era de 10%, a suprafețelor agricole de 71%, a celor acoperite cu păduri de 17% și a celor acoperite cu ape de 2%.

Figura 2.3.4. Categoriile de folosință ale terenului în Municipiul Suceava și ZUF Suceava.

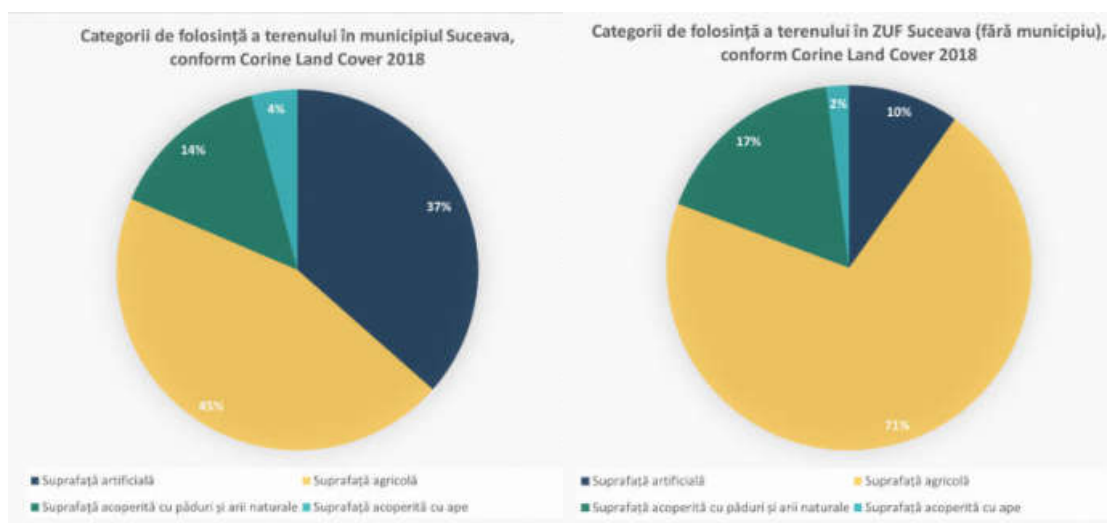

Sursa: prelucrare date CORINE Land Cover 2018.

Suprafața agricolă acoperă un total de 71% din suprafața localităților zonei urbane funcționale, cu excepția municipiului, dar este cea mai întinsă în localitatea Stroești unde acoperă 93,08% și în orașul Salcea – 88,22% și mai puțin extinsă în localitățile Pătrăuți – 40,35% și Mitocu Dragomirnei – 40,82%. Pe lângă terenurile arabile – categoria CLC 211 și 212, în zonă există o suprafață considerabilă acoperită cu pășuni – CLC 231, ce are o pondere de 10.04% în totalul terenurilor din ZUF Suceava și este mai extinsă în localitățile Stroești – 13,84% și orașul Salcea – 12,09%.

Suprafața acoperită cu pădure și alte zone naturale este modestă, întinzându-se pe 17% din totalul zonei urbane funcționale și este concentrată în nord-vestul acesteia, în localitățile Mitocu Dragomirnei – 50,96%, Pătrăuți – 49,94% și Adâncata – 46,68%. Zona din jurul orașului s-a confruntat cu defrișări semnificative în ultimele decenii, pădurile fiind împinse din ce în ce mai departe de oraș, fiind înlocuite de terenuri agricole și suprafața construită.

La nivelul zonei urbane funcționale există arii protejate ce pot reprezenta o resursă recreativă importantă pentru zona peri-urbană dar și un punct de atracție turistică. Pe teritoriul municipiului Suceava se află o singură arie protejată, situl Natura 2000 de importanță comunitară Râul Suceava Liteni, în extremitatea estică a municipiului. În zona urbană funcțională a Sucevei există cinci arii naturale protejate (NATURA 2000) și anume: Rezervația Pădurea Crujana în Pătrăuți, Rezervația Făgetul Dragomirna în Mitocul Dragomirnei, Fânețele seculare Frumoasa din comuna Moara, și ariile protejate Siretul Mijlociu – Bucecea și Acumulările Rogojești – Bucecea, din comuna Hănțești. De asemenea, pe teritoriul localității Udești, se află Pădurea Plăvărari - Udești.

Figura 2.3.5. Categoriile de folosință a terenurilor în ZUF și ZM Suceava, conform CORINE Land Cover 2018.

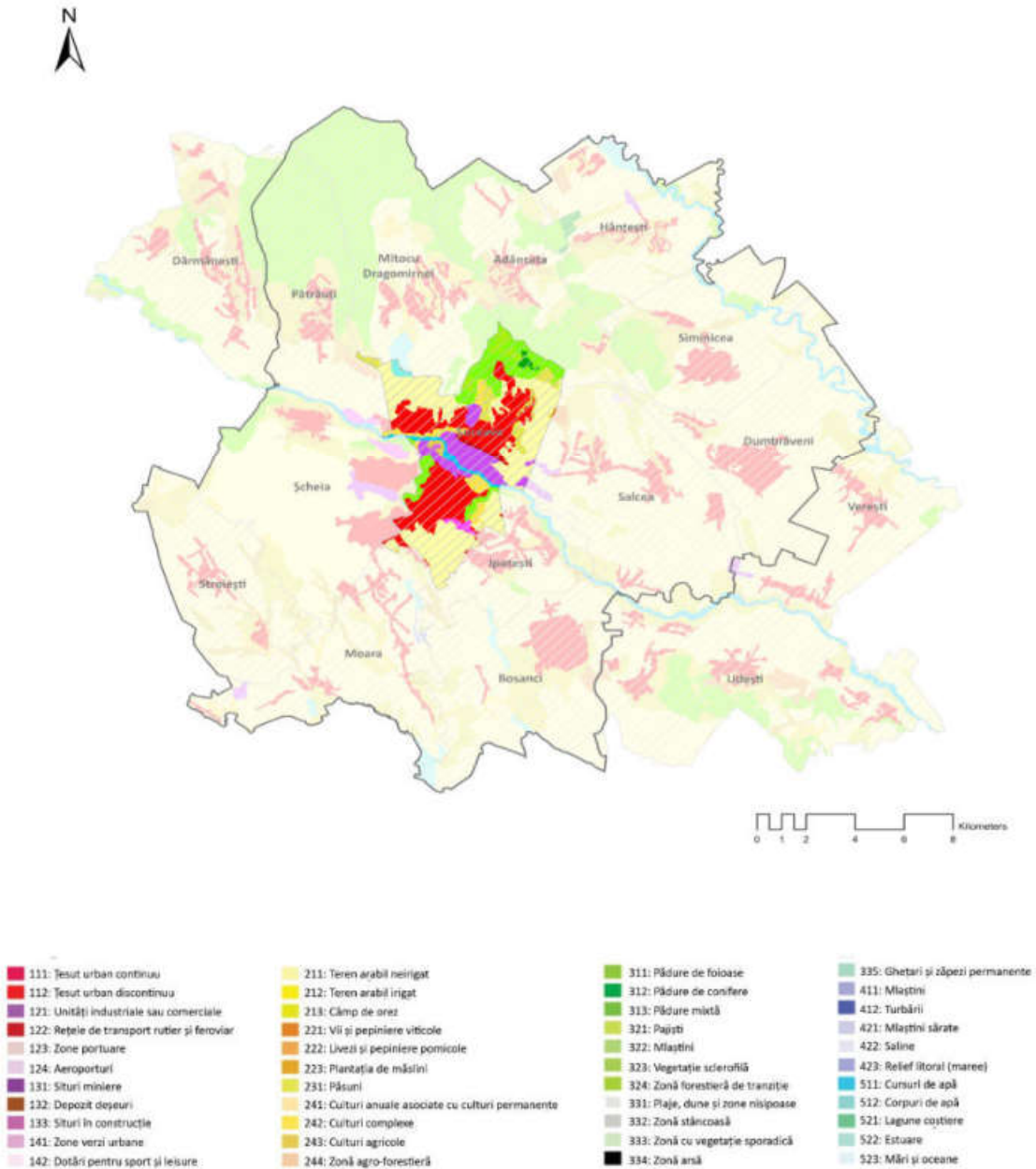

Sursa: autorii, sursă date CORINE Land Cover 2018.

Figura 2.3.6. Categoriile de folosință în localitățile din ZUF Suceava, conform CORINE Land Cover 2018.

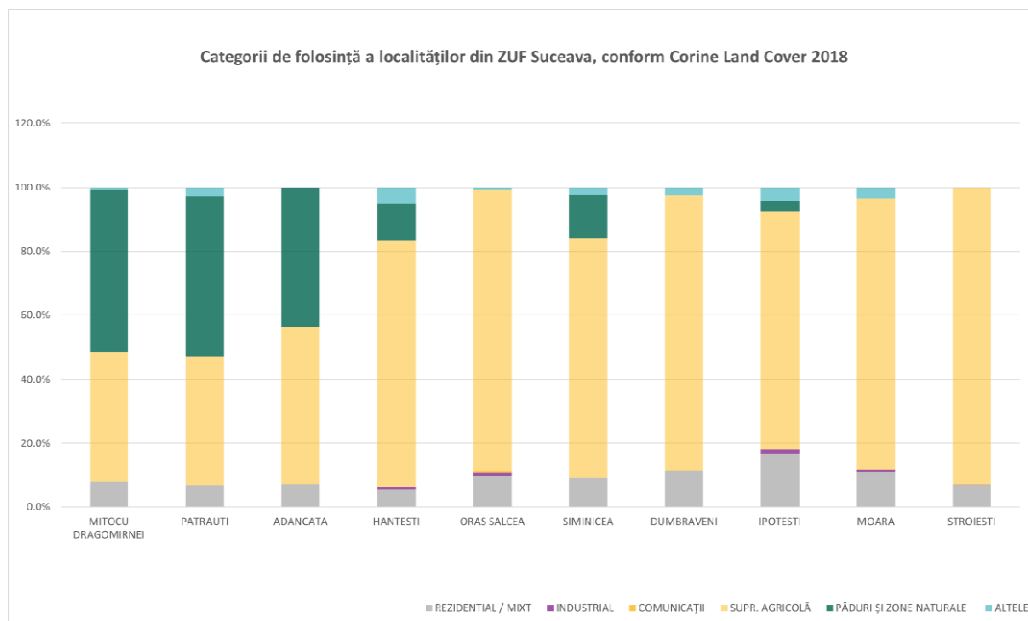

Sursa: prelucrare date CORINE Land Cover 2018.

Suprafața artificială, așa cum este identificată prin categoriile de folosință a terenurilor în baza de date Corine Land Cover, se împarte în suprafața construită formată din zone preponderent rezidențiale sau cu funcțiuni mixte – cu formă urbană compactă (CLC 111) sau fragmentată (CLC 112) și zone industriale și comerciale (CLC 121), principalele căi de comunicații rutiere, aeriene și feroviare (CLC 122-124), dar include și terenurile degradate și neproductive, precum fostele mine sau depozitele de deșeuri. Astfel, din procentul de 8,26% din totalul suprafeței zonei urban funcționale, **suprafețele artificiale din localitățile componente ZUF și din municipiul Suceava, sunt împărțite astfel:**

- suprafață construită rezidențială sau cu funcțiuni mixte: 9,26% în ZUF și 26,73% în Suceava
- suprafață construită cu funcțiuni industriale și comerciale: 0,36% în ZUF și 8,32% în Suceava
- căi de comunicare principale: 0,06% în ZUF și 0,70% în Suceava
- terenuri degradate, neproductive sau în construcție: 0,16% în ZUF și 0,79% în Suceava.

Figura 2.3.7. Categoriile de folosință a suprafeței artificiale din ZUF Suceava, conform CORINE Land Cover 2018

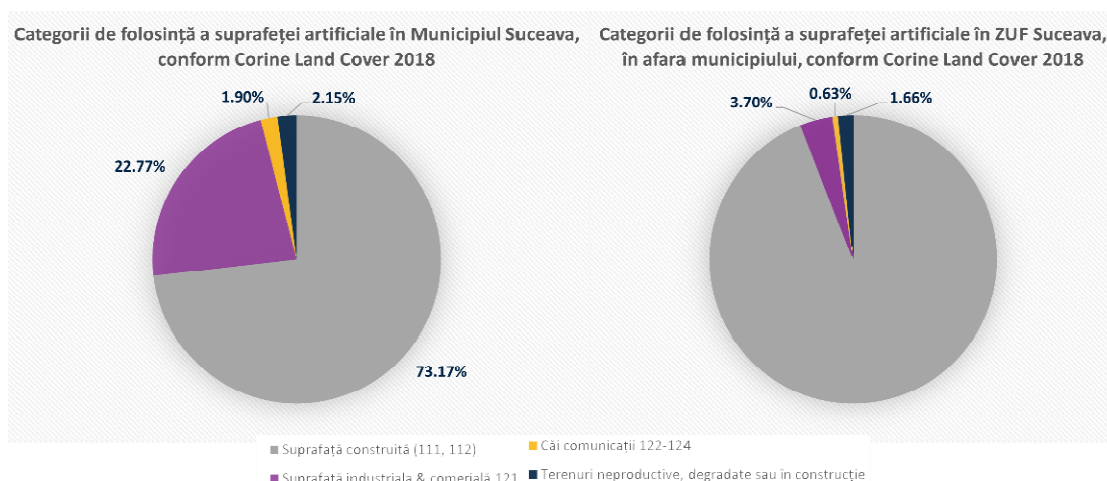

Sursa: prelucrare date CORINE Land Cover 2018.

Perimetrul construit din cadrul ZUF Suceava, conform datelor ANCPi pentru anul 2020, era de 118.06 km², din care municipiul Suceava are o pondere de 75%, urmat de orașul Salcea cu 11,33% și de localitățile Șcheia (9,87%) și Dumbrăveni (8,16%).

Procentul de utilizare a suprafeței UAT-ului, măsurat din raportul dintre perimetrul construit și suprafața UAT-ului este mai ridicată în municipiul Suceava, de 56,6%, în timp ce în celelalte localități componente ZUF procentul de utilizare a terenului este redus cu o medie de 19,37%, cel mai ridicat fiind în comuna Ipotești – 35,94% și în orașul Salcea – 24,06% iar cel mai mic în comuna Siminicea – 12,1%.

Figura 2.3.8. Ponderea perimetrului construit al localităților din ZUF și ZM Suceava.

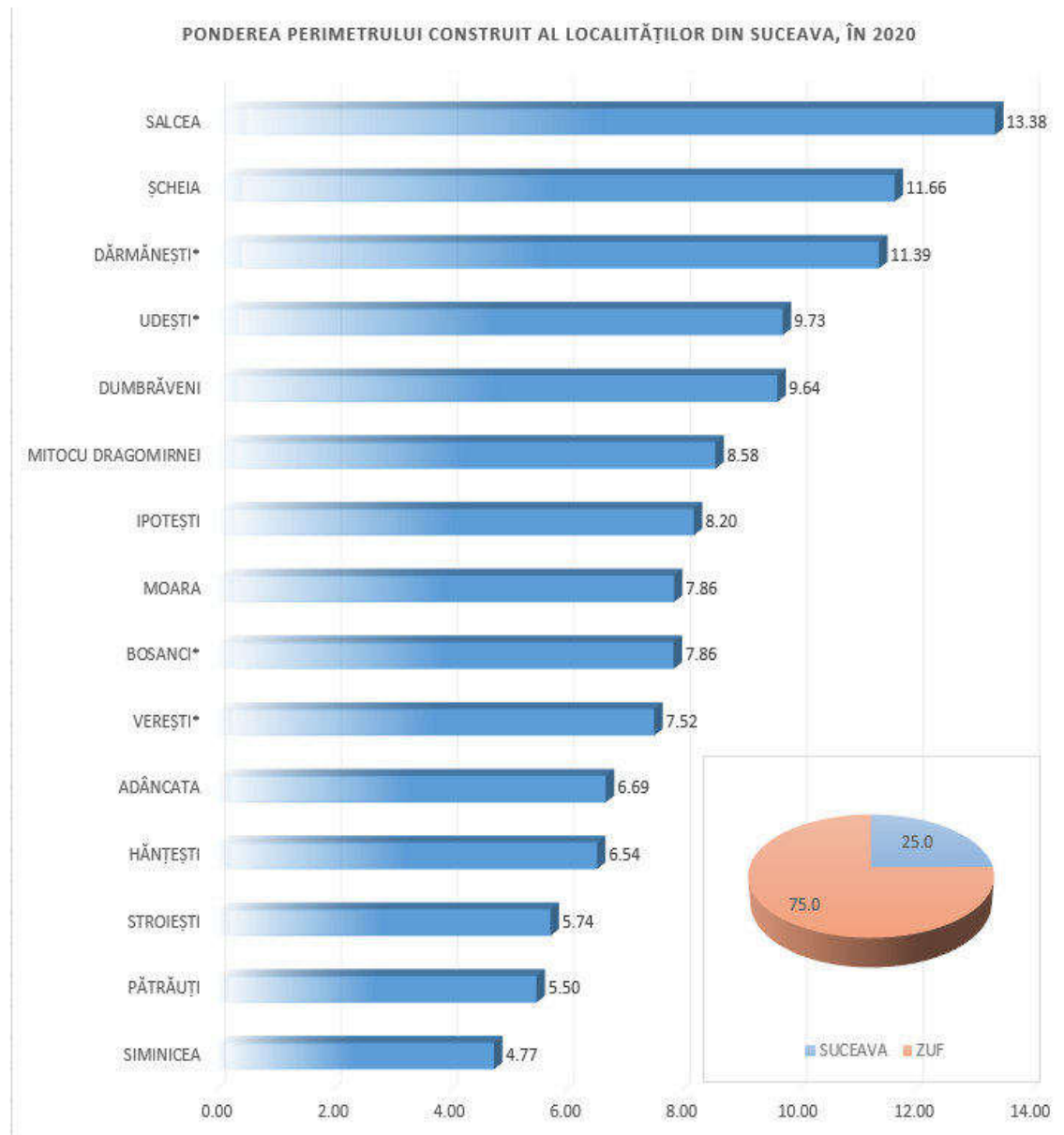

Sursa: prelucrare date ANCPi 2020.

Principalele zone care înglobează activități comerciale și industriale au o pondere de doar 0,51% din totalul terenurilor din localitățile ZUF dar de 8,32% în municipiul Suceava, acolo unde sunt concentrate. Acestea sunt amplasate în mijlocul perimetrului construit, împărțind astfel zonele rezidențiale ale orașului în trei fragmente distincte, dar și în extremitatea sud-estică, spre orașul Salcea – 1% din suprafață. De asemenea se identifică zone cu funcțiuni comerciale sau industriale și în localitatea Șcheia –din zona metropolitană a municipiului, în vecinătatea sud-vestică a acestuia, ce se întind pe 1,98% din suprafața comunei. Zone industriale sau comerciale de dimensiuni mai reduse există și în localitățile Moara și Hăntești, acolo unde ocupă 0,85% și respectiv 0,63% din suprafața lor totală.

Figura 2.3.9. Principalele zone industriale și comerciale din ZUF și ZM Suceava.

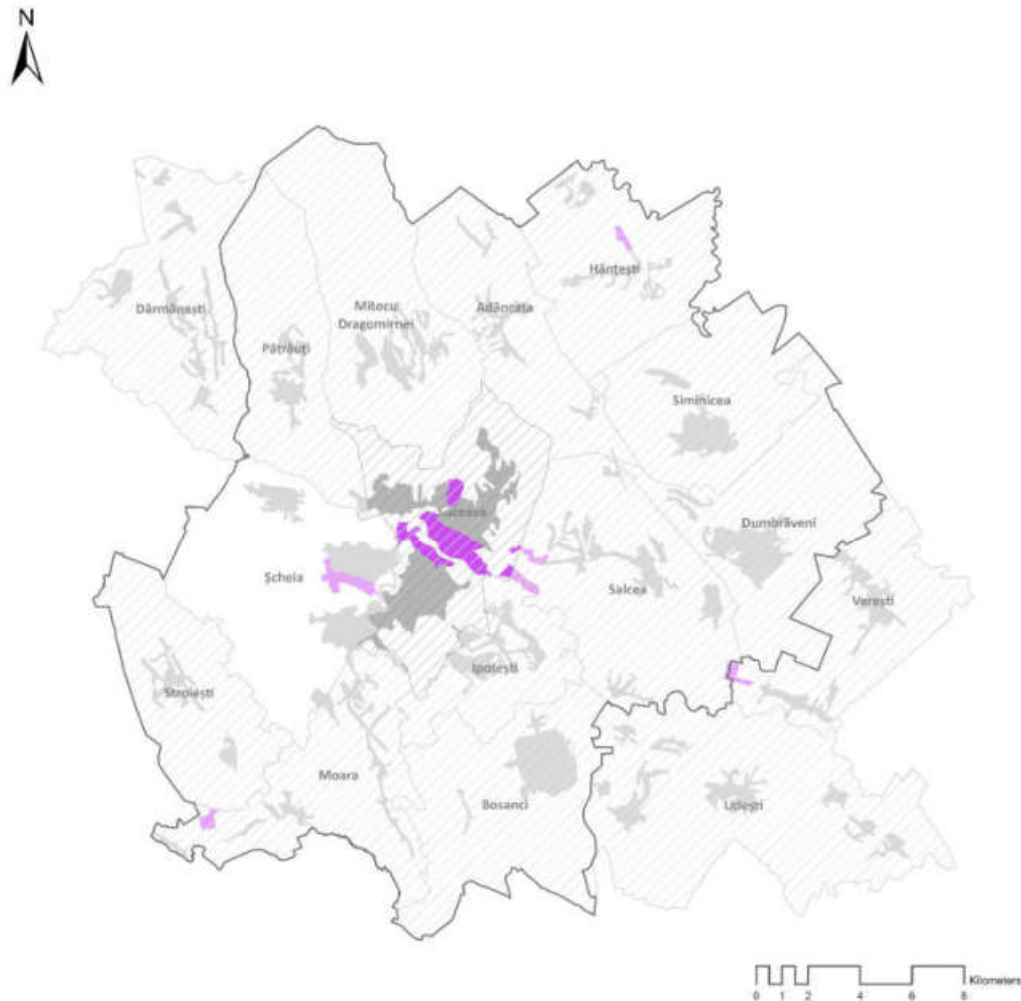

Sursa: autorii, sursă date CORINE Land Cover 2018.

Amprenta construită a orașului Suceava este una fragmentată, ca urmare a dezvoltării policentrice a orașului de-a lungul timpului. Zona centrală este separată de cartierele Ițcani și Burdujeni, ce inițial s-au dezvoltat ca localități independente, de către râul Suceava și zona industrială dezvoltată în

perioada socialistă între lunca Sucevei și liniile de cale ferată, ce formează o insulă între nordul și sudul orașului.

Accesul rutier dar și pietonal între cele trei arealuri urbane este deficitar. Conexiunea pietonală și auto se face cu precădere pe Calea Unirii, unde volumul mare de trafic descurajează modalitățile alternative de mobilitate. În general, lipsa conexiunilor pietonale peste râu și peste liniile de cale ferată reprezintă un impediment pentru accesibilitatea și siguranța pietonală în întreg orașul Suceava.

Putem spune că tendințele de dezvoltare urbană au fost orientate „cu spatele” la **malurile râului Suceava**, neglijând relația orașului cu râul, însă ele reprezintă o resursă importantă pentru oraș, cu potențial de valorificare în scopuri de agrement dar și în facilitarea legăturilor dintre cele trei arealuri urbane principale.

Figura 2.3.10. Amplasarea zonei industriale și principalele conexiuni între nordul și sudul orașului.

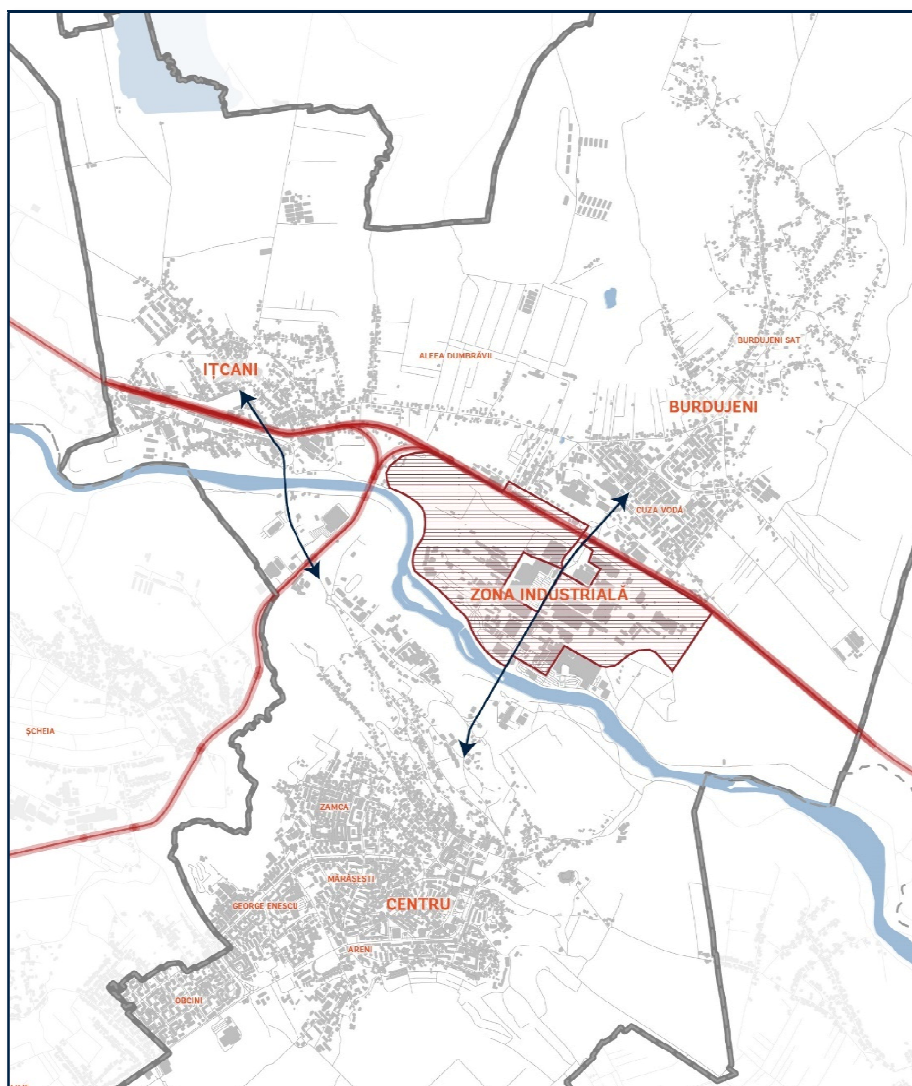

Sursa: autorii, hartă suport Open Street Maps.

2.3.2 Identificarea dinamicilor spațiale și a zonelor de dezvoltare

2.3.2.1 Importanța monitorizării dinamicilor spațiale

Este important pentru toate localitățile, dar în special pentru cele urbane și peri-urbane să monitorizeze dinamicile de expansiune urbană și să faciliteze dezvoltarea sustenabilă și integrată a zonei metropolitane, încurajând utilizarea productivă a resurselor de teren, conectarea și diversificarea funcțională a fragmentelor urbane și peri-urbane și regenerarea urbană, limitând astfel expansiunea necontrolată. Dezvoltarea urbană și forma așezărilor au o influență importantă asupra consumului excesiv de combustibili fosili, atât prin ponderea sectorului construcțiilor ca un principal consumator de energie și generator de CO² dar și prin facilitarea unui anumit stil de viață pentru locuitorii săi, tipare ce sunt strâns legate de amprenta de carbon individuală. Dincolo de obiectivele Europene legate de consumul de combustibil și poluare, forma și calitatea fondului construit al orașelor influențează calitatea vieții și atractivitatea unui oraș atât pentru locuitorii săi, cât și pentru investitori.

O parte din orașele României se confruntă cu fenomenul de expansiune necontrolată, în timp ce altele se confruntă cu un declin demografic și economic, cu consecințe asupra fondului construit. În perioada 2000-2018, 94 din orașele României au înregistrat expansiune spațială, 189 au stagnat, iar 37 au înregistrat o contracție a suprafeței construite, luând în considerare dinamica suprafeței construite, așa cum este ea suprinsă de CORINE Land Cover și totalul numărului de autorizații de construire eliberate. Expansiunea spațială a fost susținută de o creștere demografică mai mare de 5% în doar 28 dintre orașe, în timp ce 123 din cele în care amprenta construită a stagnat au înregistrat un declin demografic mare mare de 5%, în 47 din acestea populația a rămas statică (între -5% și 5%) și doar în 19 din ele a crescut.

- Pe de o parte, dezvoltarea dispersată, la periferia orașelor, fără a fi justificată de un grad mare de utilizare a zonelor deja urbanizate și de reconversie funcțională a terenurilor neproductive, de tip *brownfield* sau de o conectare eficientă la o rețea de transport public, consumă mai multe resurse economice prin presiunea pusă asupra infrastructurii de transport și utilități și facilitează un stil de viață nesustenabil, centrat pe utilizarea automobilului personal. Cu toate acestea, procesul de peri-urbanizare și consumul accelerat de teren a caracterizat dezvoltarea urbană din ultimele decenii atât la nivel global și european, cât și la nivelul principalelor orașe din România, în ciuda tentințelor de declin demografic.
- Pe de altă parte, fenomenul de orașe în contracție sau orașe în declin - *shrinking cities*, se manifestă nu doar prin declinul demografic, prin lipsa unei economii locale suficient de puternice sau scăderea efectivă a suprafeței construite, dar și prin creșterea numărului de spații vacante ca urmare a populației în scădere și îmbătrânirea fondului construit. Acest fenomen este specific în special fostelor orașe industriale și orașelor mici, ce nu au în proximitate un pol de creștere.

Pentru dezvoltarea rezilientă a orașelor și creșterea calității vieții, orașele în expansiune și cele în contracție se confruntă cu provocări distincte, dar și cu particularități locale pe care fiecare oraș le poate exploata pentru a-și crea specificul local și identitatea. Relațiile teritoriale și zonele urbane funcționale devin cu atât mai importante și pot ajuta la regenerarea economiei în unele centre urbane mici, fără o economie locală puternică, însă pe lângă crearea de locuri de muncă, fiecare oraș trebuie să își păstreze locuitorii și să atragă alții noi prin asigurarea unei bune calități a vieții, a locuirii și a spațiului construit. De regulă, orașele cu o expansiune rapidă trebuie să gestioneze problema cartierelor rezidențiale noi, unde lipsește adesea infrastructura tehnico-edilitară de calitate, spațiile publice și transportul public, în timp ce orașele statice și cele în contracție, pot spori atractivitatea și calitatea vieții prin intervenții de regenerare urbană a spațiilor publice. Regenerarea urbană a cartierelor rezidențiale construite în perioada socialistă, rămâne o temă importantă pentru toate orașele româniei, întrucât ea are un impact atât asupra calității vieții și poate crește atractivitatea centrului urban, reducând fenomenul de suburbanizare.

În timp ce principiul universal de dezvoltare urbană sustenabilă trebuie să fie cel al orașelor compacte, regenerare și conectate, este important ca dinamicile spațiale, de dezvoltare și de locuire să fie analizate la nivel local, pentru a identifica provocările și a principalele obiective ale fiecărui oraș în parte. Zonele urbane formate din așezări contigue, dense și cu un procent ridicat de mixitate funcțională, ce respectă principiile conceptului de orașe compacte - *compact cities*, sunt considerate a fi mai sustenabile prin utilizarea productivă a resurselor de teren din zonele deja urbanizate, eficiența crescută a infrastructurii tehnico-edilitare și distribuția serviciilor publice.

Pe lângă analiza statistică, două instrumente critice de monitorizare și planificarea spațială, ce contribuie la gestionarea eficientă a resurselor de teren sunt **planul urbanistic general și un sistem integrat de tip GIS**, care să încorporeze toate informațiile necesare unei bune planificări și colaborări între administrația publică, investitori și cetățeni. Actualizarea planurilor urbanistice generale este critică pentru aplicarea obiectivelor de dezvoltare compactă, PUG-ul reprezentând cadrul de implementare și planificare. O dată cu elaborarea unui nou PUG, este importantă și dezvoltarea sistemului integrat de tip GIS, pentru a facilita planificarea spațială și dezvoltarea integrată pornind de la o evaluarea corectă a resurselor existente de teren, în special cele din fostele zone industriale, a zonelor intravilane sub-dezvoltate și a activelor publice cu potențial de reconversie funcțională, poate contribui la dezvoltarea spațială sub formă compactă a orașelor prin promovarea acestor resurse de teren înainte de a extinde suprafața intravilană. Extinderea excesivă a acestora poate facilita expansiunea necontrolată și fragmentată, înspre periferie. În momentul de față, municipiul Suceava se folosește de un PUG elaborat în anul 1999 și reactualizat în anul 2015, dar există un nou PUG aflat în curs de avizare. Dinamicile spațiale din ultimele decenii, au produs schimbări importante în structura spațială și funcțională a municipiului, de aici importanta elaborării planurilor urbanistice generale cu regularitate, pentru a își putea îndeplini rolul în a ghida dezvoltarea conform unei viziuni coordonate.

Figura 2.3.11. Orașe în expansiune, statice și în contracție din România.

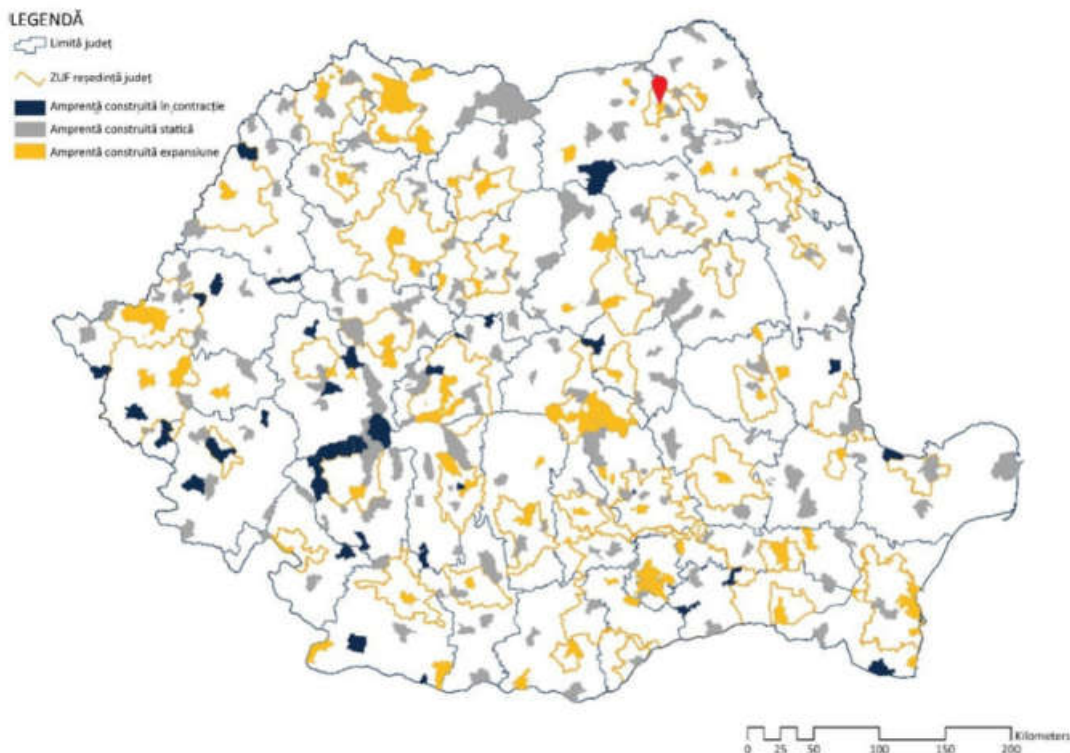

Sursa: Politica Urbană a României, Livrabilul 3 – Document Însoțitor 1: Cadrul de planificare spațială pentru dezvoltarea durabilă.

2.3.2.2 Dinamicile spațiale: analiza statistică

Primul pas către implementarea și adaptarea politicilor de dezvoltare sustenabilă la nivel local, îl reprezintă cunoașterea dinamicilor de dezvoltare spațială și analiza structurii funcționale a unei așezări, prin monitorizarea unor serii de indicatori cantitativi și calitativi, precum: procentul de extindere a intravilanului, resursele de teren neutilizate din cadrul intravilanului, procentul de expansiune a suprafeței construite, numărul de autorizații de construire emise sau profilul funcțional al noilor zone de expansiune. Această analiză va ghida elaborarea unei strategii de dezvoltare coordonată la nivel metropolitan și identificarea unor direcții și zone prioritare pentru dezvoltare.

Extinderea excesivă a suprafeței intravilanului, poate facilita expansiunea fragmentată și necontrolată, și în consecință poate accentua fenomenul de peri-urbanizare, în special atunci când această creștere nu este susținută de o utilizare eficientă a resurselor de teren din zonele deja urbanizate și bine conectate la infrastructura de transport și de utilități. La nivel național, în intervalul 1993-2019, cele 319 orașe și-au dublat suprafața intravilană, o creștere procentuală de 107%, în timp ce în intervalul 2000 – 2018, suprafața intravilanului a crescut cu 91%. De cele mai multe ori expansiunea intravilanului nu este justificată de o nevoie reală survenită din dinamicile piețelor imobiliare și de epuizarea resurselor de teren din interiorul orașului, ci vine organic, din dorința de a stimula dezvoltarea sau sub influența legii finanțelor publice (legea nr. 273 / 2006), care condiționează distribuția finanțelor publice de suprafața intravilanului.

Procentul de extindere intravilană a Municipiului Suceava față de anul 1993 este de 162,1%, chiar dacă în perioada 1999-2019, de la elaborarea ultimului PUG, aceasta a fost constantă, de 3,526 ha. În 1998 municipiul și-a extins suprafața intravilană cu 1,756 de ha, crescând astfel cu 99,2% față de anul 1994 și cu 162,1% față de anul 1993.

Figura 2.3.12. Dinamica suprafeței intravilane în România în intervalul 2000 – 2019.

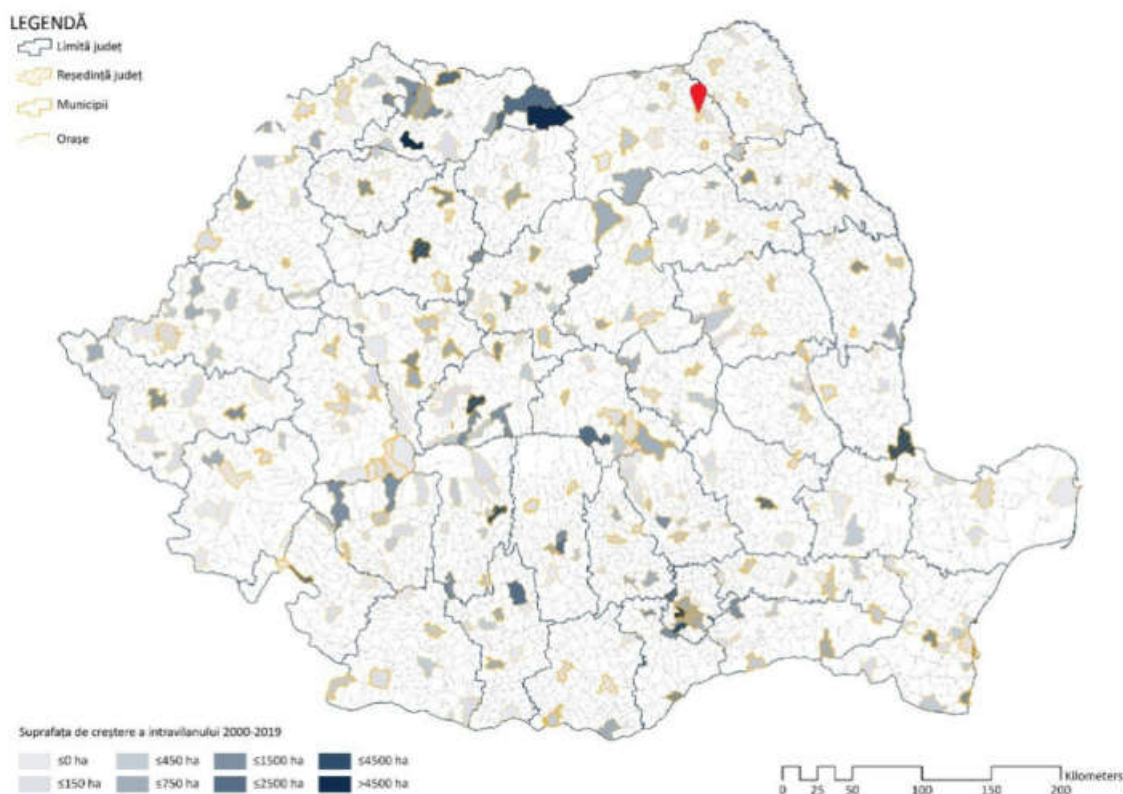

Sursa: *Politica Urbană a României, Livrabilul 3 – Document Însoțitor 1: Cadrul de planificare spațială pentru dezvoltarea durabilă.*

Figura 2.3.13. Numărul total de autorizații de construcție la nivel de UAT între 2002 – 2019.

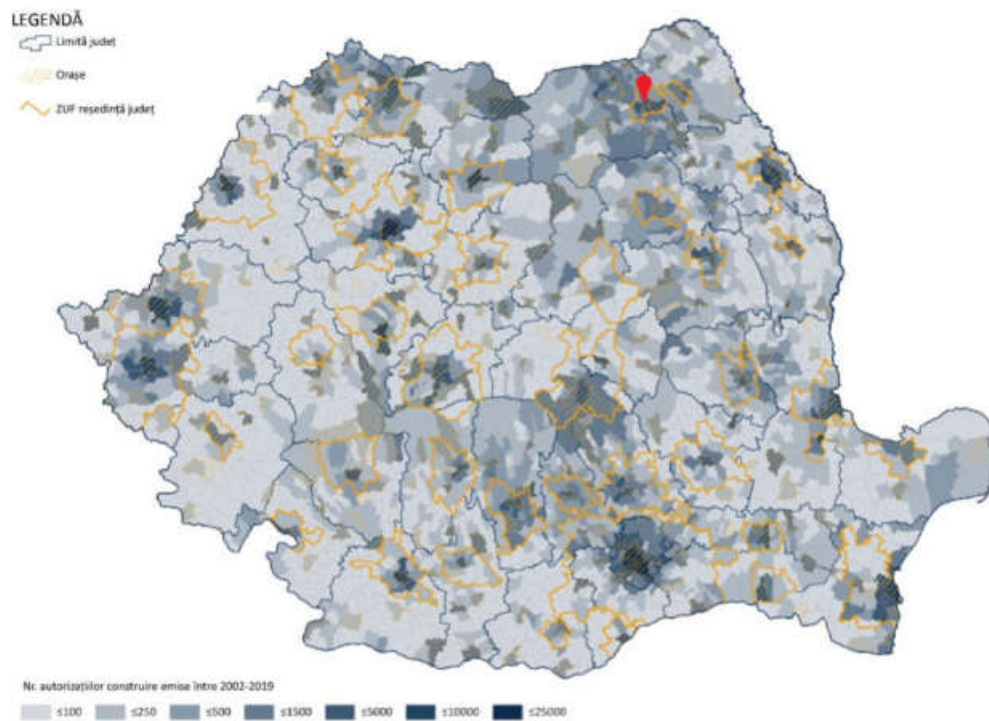

Sursa: *Politica Urbană a României, Livrabilul 3 – Document Însoțitor 1: Cadrul de planificare spațială pentru dezvoltarea durabilă.*

Figura 2.3.14. Ponderea autorizațiilor pentru clădiri rezidențiale din totalul autorizațiilor 2002 – 2019.

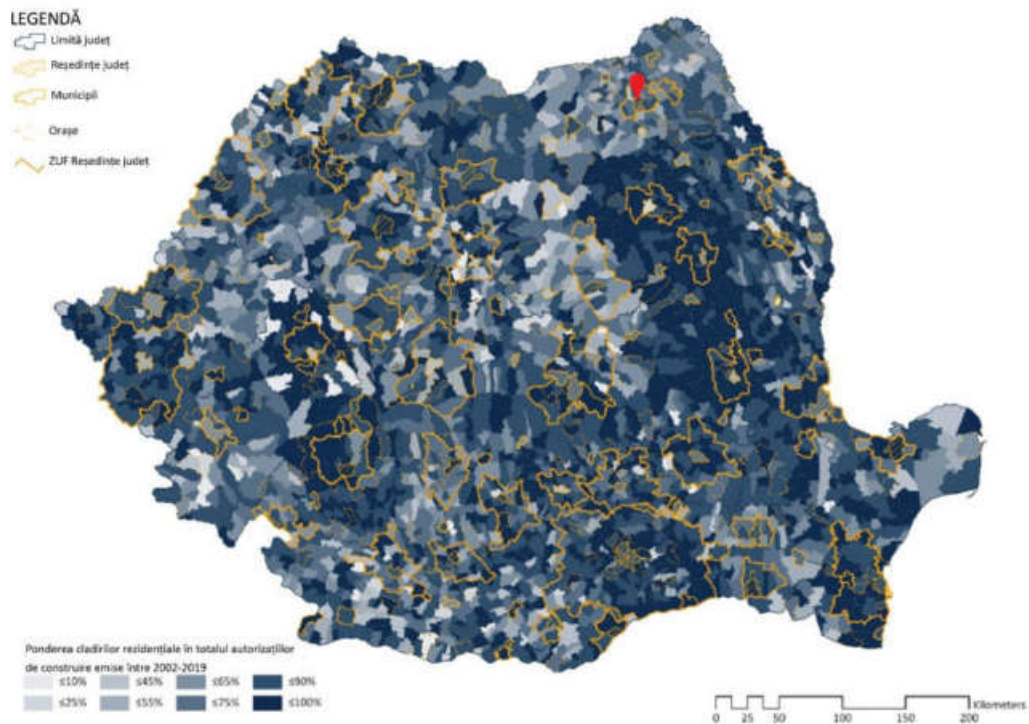

Sursa: Politica Urbană a României, Livrabilul 3 – Document Însoțitor 1: Cadrul de planificare spațială pentru dezvoltarea durabilă.

În cadrul ZUF Suceava, în intervalul 2002-2019 au fost emise 16.500 de autorizații de construcție, din care 23,5% în municipiul Suceava și 60,4% în primul inel peri-urban, indicând astfel o dezvoltare spațială mai accelerată în localitățile din jurul orașului, fenomen identificat și la nivel național. Din totalul autorizațiilor emise în zona urbană funcțională a Sucevei, 69,3% au fost emise pentru construcții rezidențiale, procentul fiind mai ridicat în interiorul municipiului, de 78,6% și de 66% în inelul peri-urban – atipic față de dinamica națională, unde în inelul peri-urban construcțiile rezidențiale au o pondere mai mare, față de cele din zona urbană.

Figura 2.3.15. Tipurile de autorizații de construire emise în perioada 2002 – 2019 în interiorul ZUF Suceava.

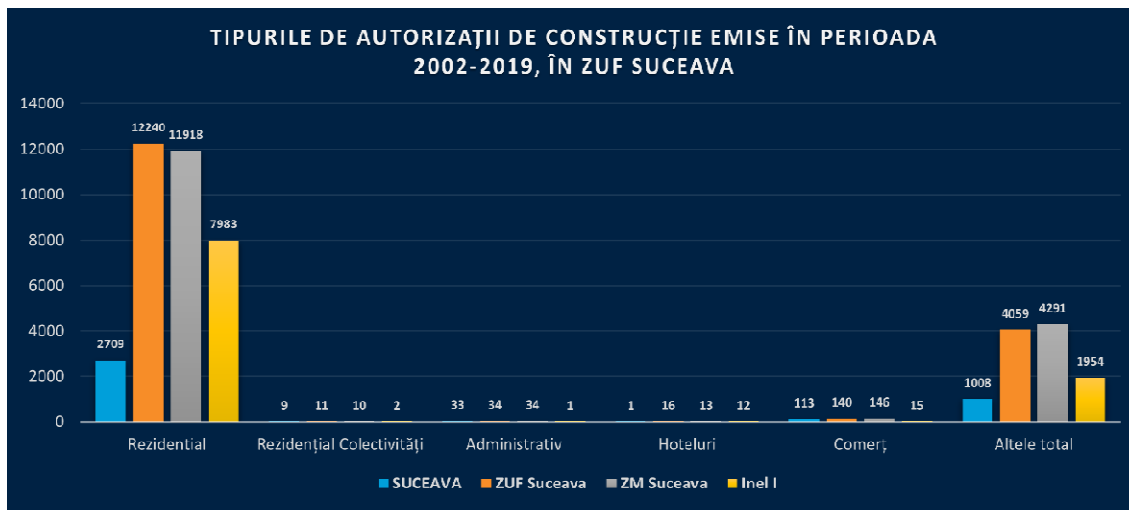

Sursa: Prelucrare date INS Tempo, LOC108B.

Intervalul 2002-2019 surprinde atât dezvoltarea accelerată din perioada anterioară crizei economice, zona urbană funcțională a municipiului Suceava atingând vârful autorizațiilor de construire eliberate în anul 2006, atunci când au fost eliberate 5.767 de autorizații. Începând cu anul 2007, numărul autorizațiilor emise a scăzut constant până în anul 2014, atunci când s-a înregistrat o ușoară redresare, iar de atunci media anuală a variat ușor. În anul 2019 au fost emise 3.547 de autorizații, cu 38,5% mai puține față de anul 2006.

Figura 2.3.16. Dinamica numărului de autorizații de construire eliberate în perioada 2002 – 2019

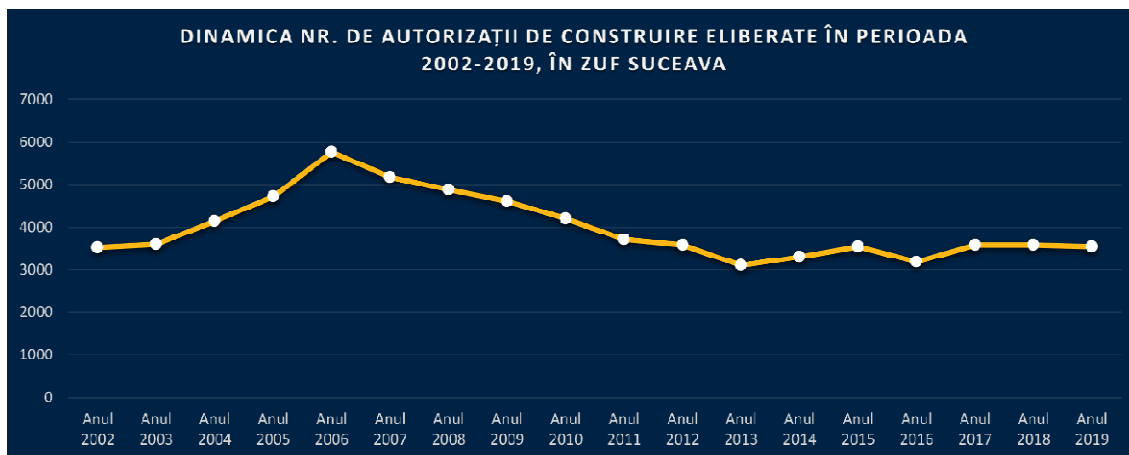

Sursa: Prelucrare date INS Tempo, LOC108B.

La nivelul UAT-urilor componente, se remarcă localitățile Șcheia cu 2.967 de autorizații de construire emise în perioada 2002-2019, urmată de Ipotești cu 2.422 și Dumbrăveni cu 1.771, în timp ce localitățile Hănțești și Siminicea au emis cele mai puține autorizații în acest interval, 251 și respectiv 270.

Figura 2.3.17. Distribuția autorizațiilor de construire emise între 2002 și 2019.

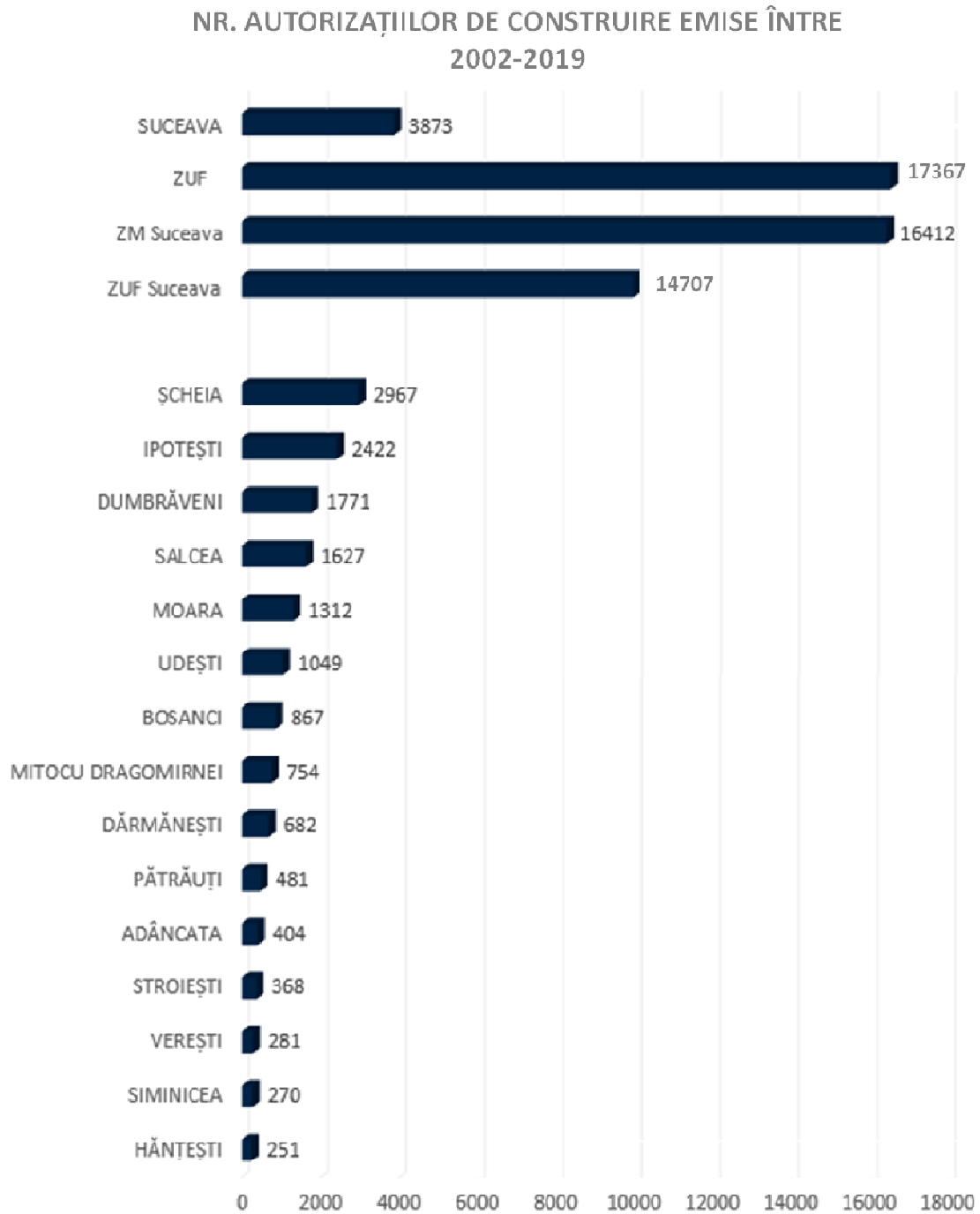

Sursa: Prelucrare date INS Tempo, LOC108B.

Între 2002 și 2019, numărul total de autorizații de construcție emise la 1000 de locuitori, raportat la cele mai recente date ale populației cu domiciliul, era la nivelul municipiului Suceava de 30.9%, față de o medie de 139.1 % în zona urbană funcțională și 171.1% în zona urbană funcțională Suceava. Procentul redus înregistrat în municipiul Suceava este influențat de numărul mare de locuitori la care este raportat totalul autorizațiilor de construcție, însă la nivelul celorlalte localități, acest indicator reflectă localitățile mai dinamice, și cele mai puțin dinamice din punct de vedere al dezvoltării spațiale.

În sudul și estul municipiului Suceava au fost emise mai multe autorizații la 1000 de locuitori, față de zona de nord. Localitățile cu cel mai mare raport al autorizațiilor emise la 1000 de locuitori sunt Ipotești (278.6 %) și Scheia (239.8 %). La polul opus se situează localitățile Verești cu 38%, Hăntești cu 63% și Pătrăuți cu 85%.

Figura 2.3.18. Numărul de autorizații de construire emise raportate la 1.000 de locuitori, în 2018.

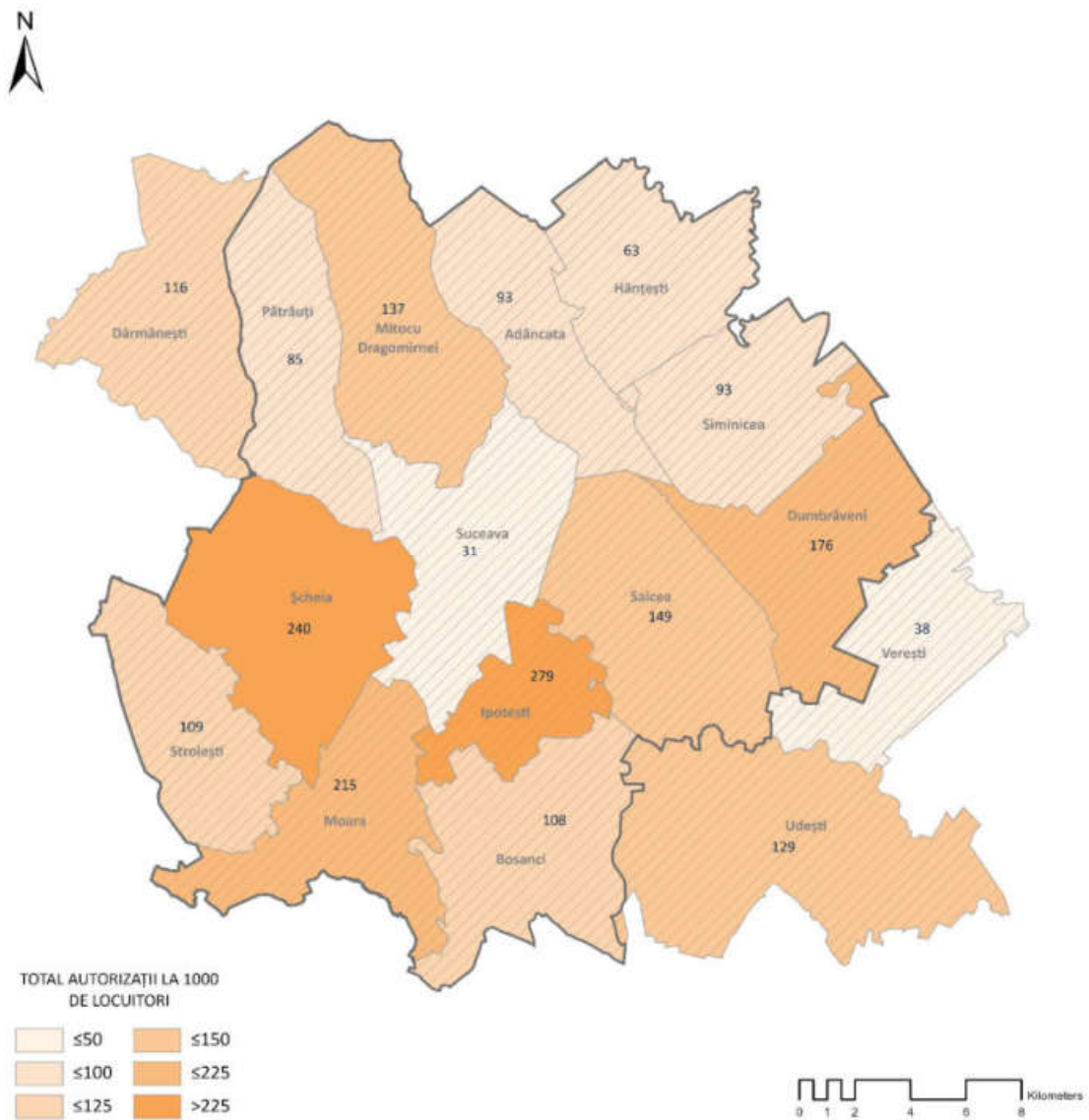

Sursa: autorii, prelucrare și vizualizare date INS TEMPO, LOC108B.

Dinamica suprafeței construite a municipiului Suceava indică o creștere ușoară, de doar 0.5 km² sau 3% raportat la suprafața înregistrată în anul 2006. În intervalul 2006-2018, cea mai mare rată de creștere a suprafeței construite a fost înregistrată în localitățile din vestul municipiului, chiar dacă ierarhia din punct de vedere al suprafeței efective este ușor diferită: Pătruți (32% sau 0.79 km²), Șcheia (31% sau 2.36 km²), Moara (27% sau 1.05 km²) și Siminicea (27% sau 0.79 km²). Față de anul 2000, se observă o creștere a suprafeței construite mai mare, de 8.9% în Suceava (1.53 km²) și de 14,9% în Șcheia (1.18 km²).

Figura 2.3.19. Dinamica suprafeței construite în intervalul 2006 – 2018.

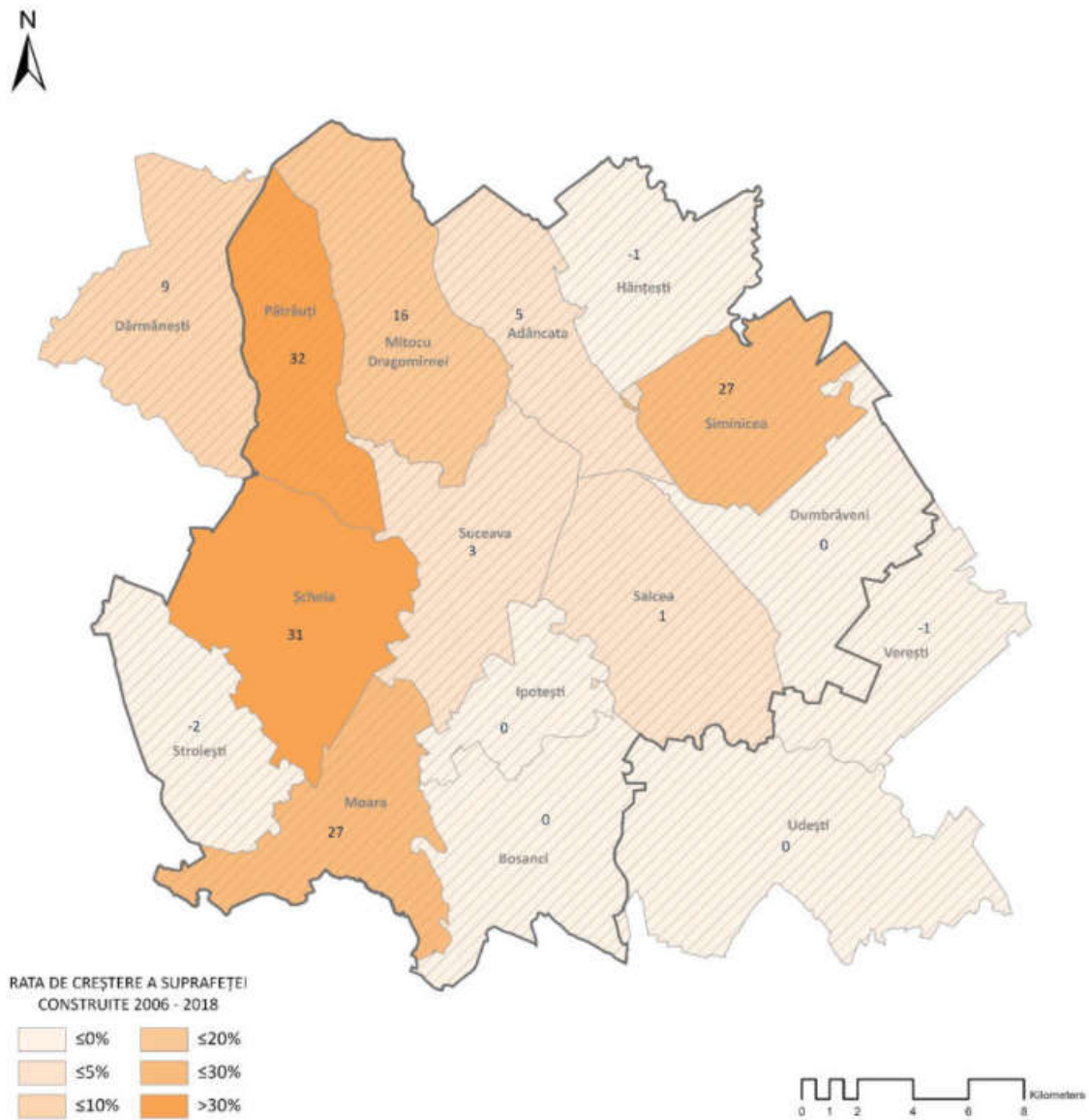

Sursa: autorii, prelucrare și vizualizare date CORINE Land Cover.

Raportul dintre rata de creștere a suprafeței construite și rata de creștere demografică, ne indică dacă expansiunea spațială a fost susținută de o creștere a populației, sau dimpotrivă, a venit pe fundul unei scăderi demografice, generând astfel dinamici de creștere nesustenabile.¹ Aceste formule indică un raport negativ în localitățile Siminicea, Adâncata, Verești, Hântești și unul pozitiv în municipiul Suceava și celelalte localități, indicând o rată de consum a terenurilor mai lentă decât cea creșterii populației. În interpretarea acestor rezultate trebuie luate în considerare dinamicile demografice aparte ale regiunii Nord-Est, caracterizată de creștere demografică a populației cu domiciliul în contextul trendului negativ înregistrat la nivel național, dinamică influențată și de numărul mare de imigranți din Republica Moldova, care se înregistrează aici pentru a obține cetățenia dar nu locuiesc efectiv în regiune, ceea ce indică faptul că acest indicator nu poate reflecta cu acuratețe dinamicile spațiale reale.

Figura 2.3.20. Raportul dintre rata de consum a terenurilor și rata de creștere a populației.

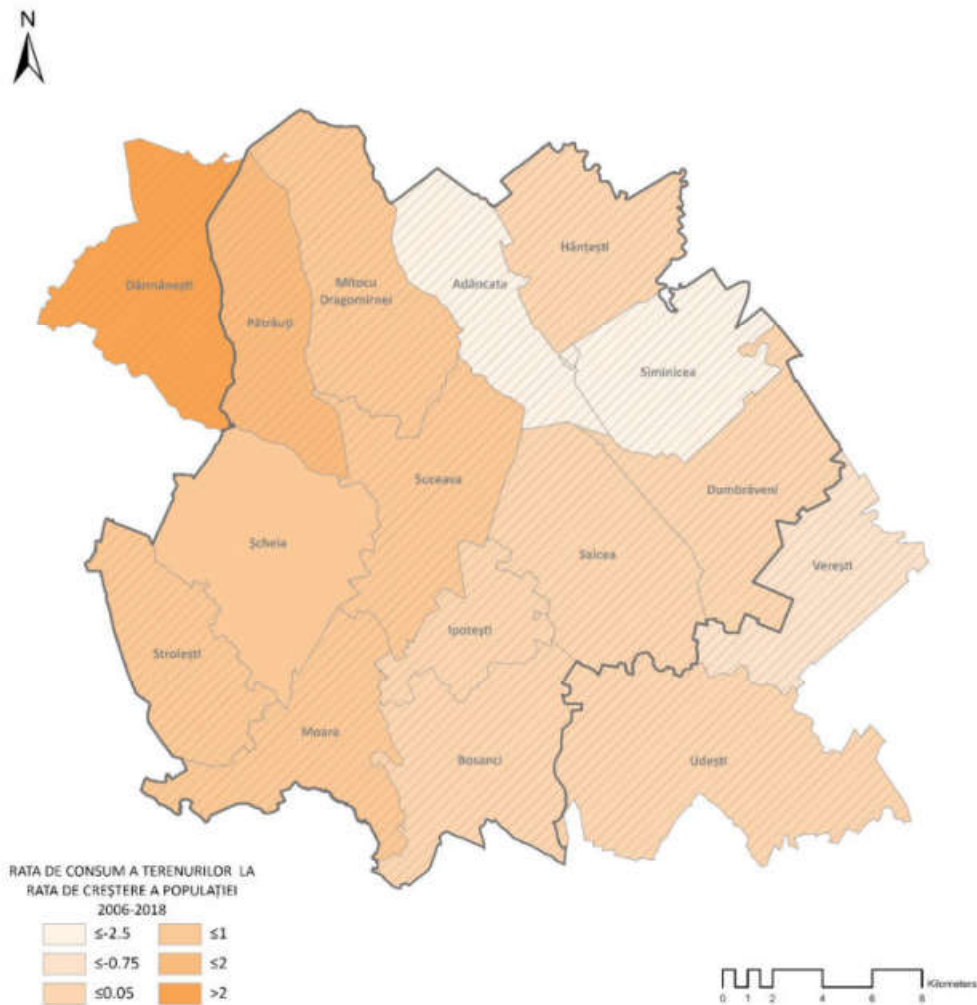

Sursa: autorii, prelucrare și vizualizare date INS TEMPO și CORINE Land Cover.

¹ Avem la dispoziție formula propusă de UN-Habitat ca parte a cadrului obiectivelor de dezvoltare durabilă în perspectiva anului 2030 – LCRPGR, o formulă alternativă propusă de Corbane et al, numită și formula de calcul a eficienței utilizării terenurilor – LUE, dar și raportul dintre modificările procentuale dintre cei doi indicatori.¹¹

Densitatea populației raportată la suprafața construită ne indică principalele aglomerări urbane și peri-urbane, în timp ce dinamica densității reflectă principalele forme de expansiune, de densificarea sau de dispersie. Municipiul Suceava are o densitate de 4244 loc / km², situându-se ușor sub media polilor de creștere de 4957 loc / km², conform datelor furnizate în 2020 de ANCPPI pentru suprafața perimetrului construit și cele mai recente date demografice. Media densității din zona urbană funcțională este de 808 loc / km², localitățile din sudul și vestul municipiului fiind mai dense față de cele din nordul acestuia. La nivelul UAT-urilor, cele mai dense localități sunt Șcheia (1061 loc / km²), Ipotești (1060 loc / km²) și Pătrăuți (1024 loc / km²), în timp ce cele mai puțin dense sunt concentrate în extremitatea nord-estică a zonei urbane funcționale, și anume Siminicea (610 loc / km²) și Hăntêști (612 loc / km²).

Figura 2.3.21. Densitatea suprafeței construite 2020.

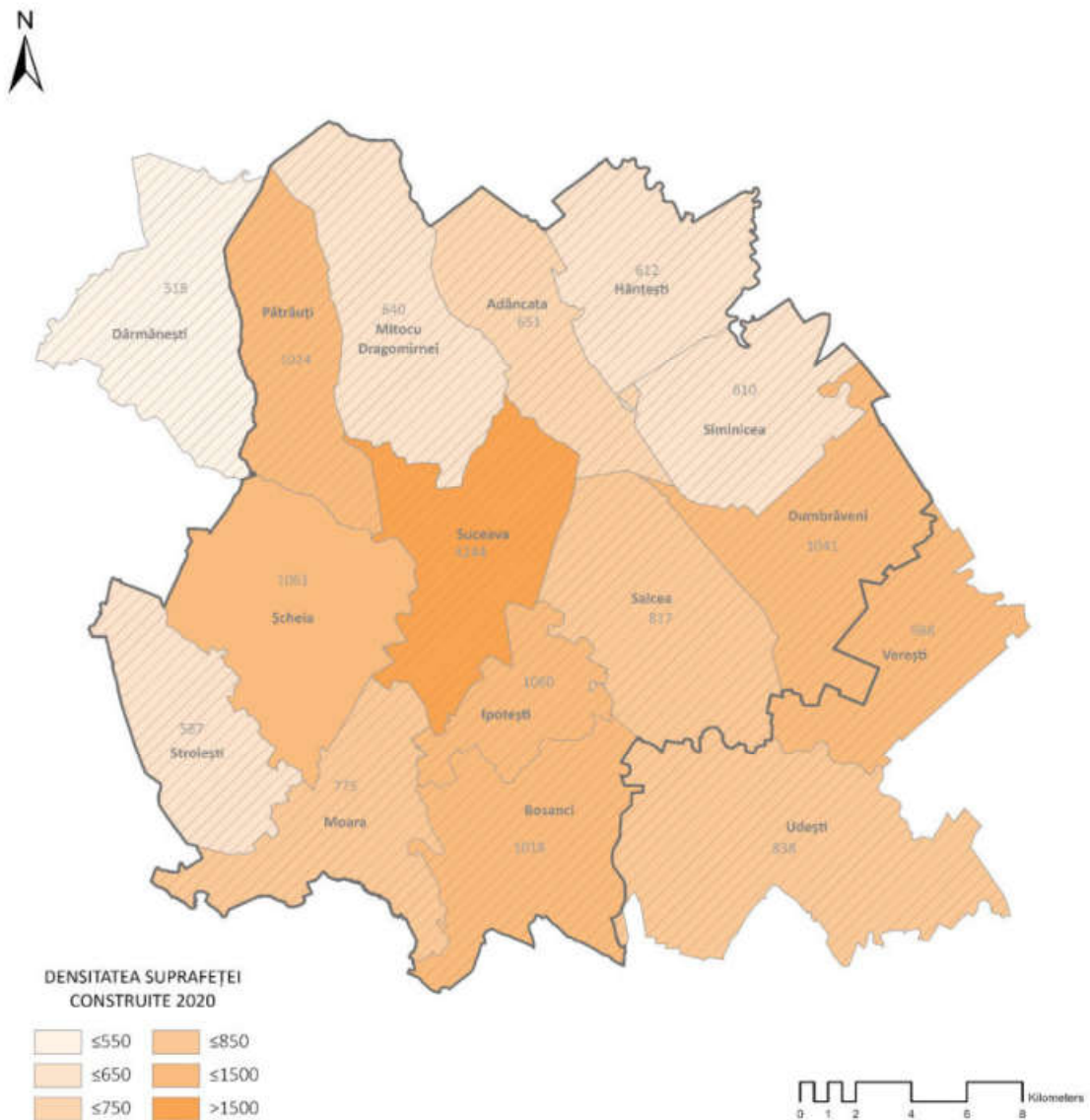

Sursa: autorii, prelucrare și vizualizare date INS TEMPO și ANCPPI.

Dinamica densității suprafeței construite ne poate indica localitățile unde perimetrul construit s-a densificat dar și cele ce se confruntă cu fenomenul de dispersie urbană, însă dinamica demografică aparte a regiunii Nord-Est influențează acuratețea acestui indicator în a reflecta cele două fenomene. Analiza comparativă în intervalul 2006-2018, ne indică o creștere cu 1% a densității din municipiul Suceava, cea mai accelerată creștere în localitatea Ipotești (48%), umată de Șcheia (14%) și Salcea (13%), dar și o scădere a densității în localitățile Siminicea (-26%), Pătrăuți (-10%), Dărmănești (-8%), Adâncata (-6%), și Stroiești (-1%).

Figura 2.3.22. Dinamica densității suprafeței construite 2006 – 2018.

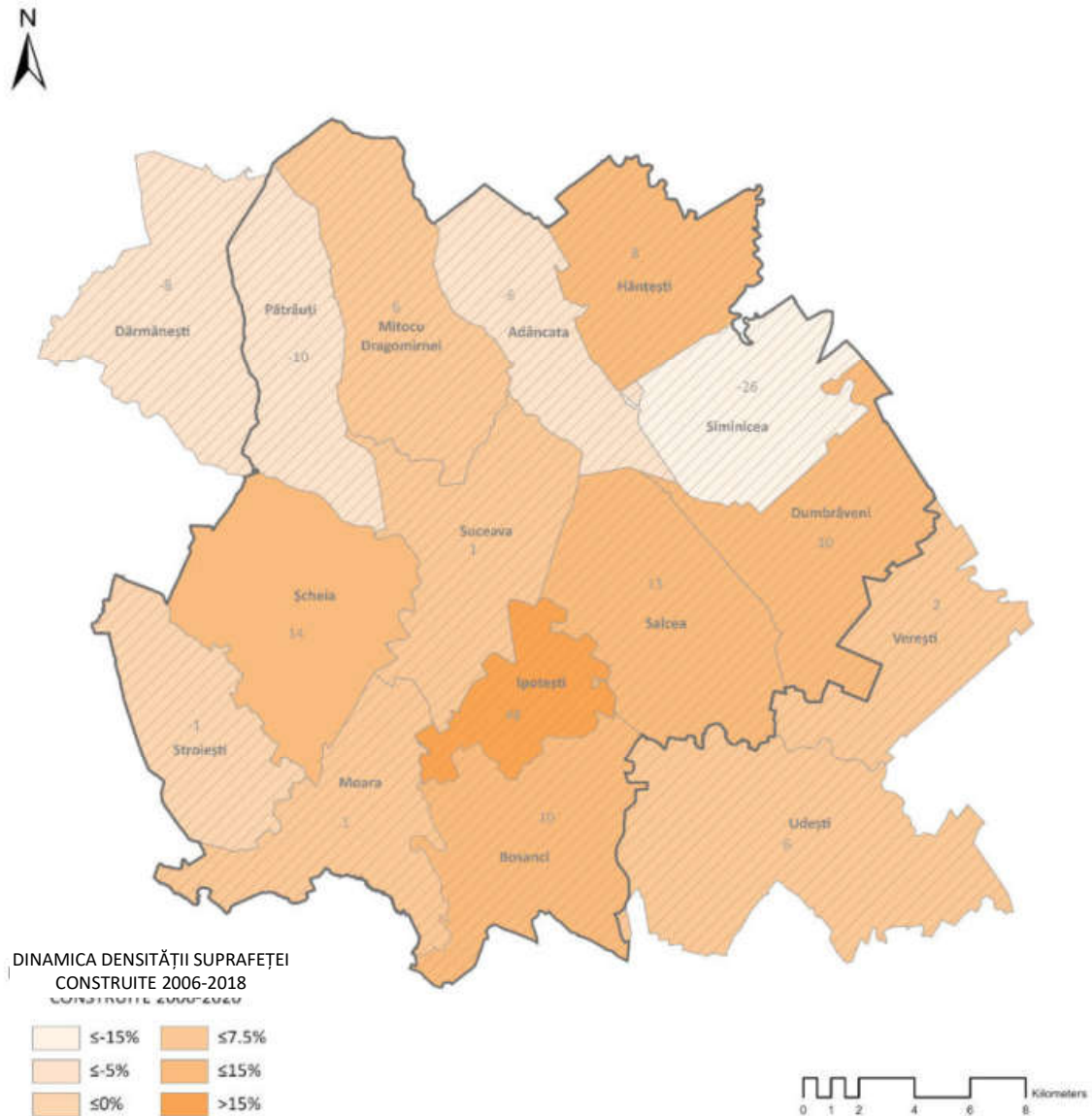

Sursa: autorii, prelucrare și vizualizare date INS TEMPO și CORINE Land Cover.

2.3.2.3 Dinamicile spațiale: principalele zone de expansiune

Municipiul Suceava, din poziția de pol de dezvoltare urbană, a continuat să își extindă suprafața construită, din punct de vedere spațial municipiul Suceava putând fi considerat un oraș în expansiune. Principalele zone de expansiune identificate sunt concentrare în vestul orașului Suceava, spre localitățile Șcheia și Moara, în sud-est spre Ipotești, dar și în nordul orașului (Cartierul Aleea Dumbrăvii). Ca urmare a dinamicilor de expansiune spațială, amprenta urbană a municipiului Suceava și cea a localităților învecinate încep să fuzioneze, **evidențiind astfel necesitatea unei abordări integrate de planificare spațială la nivel metropolitan**, atât în ceea ce privește gestionarea reglementărilor de urbanism, a planurilor de mobilitate dar și a proiectelor de infrastructură edilitară și socială.

Figura 2.3.23. Zonele de expansiune spațială din ZUF Suceava, față de perimetrul construit din 1990.

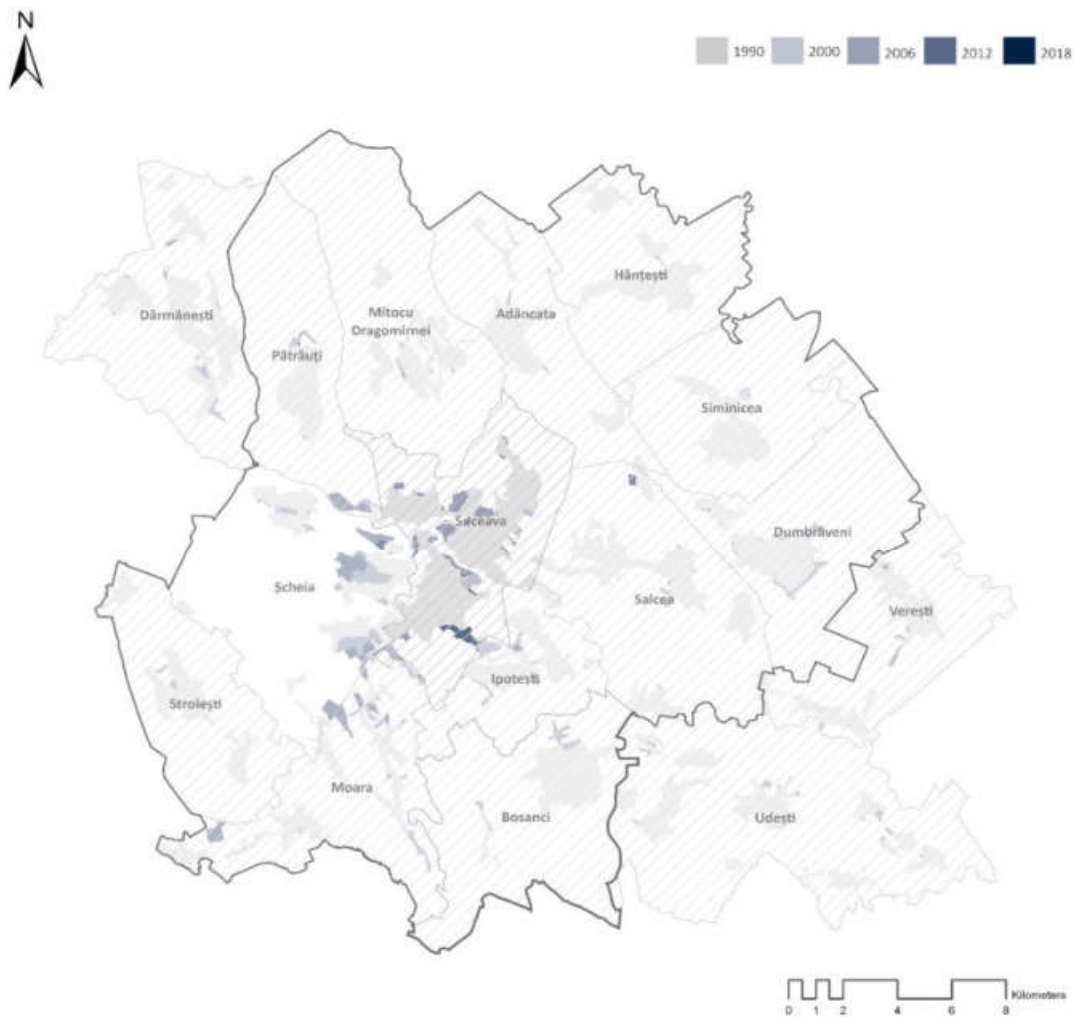

Sursa: autorii, prelucrare și vizualizare date CORINE Land Cover.

Figura 2.3.24. Zonele de expansiune din Suceava și proximitatea orașului și principalii atractori din oraș.

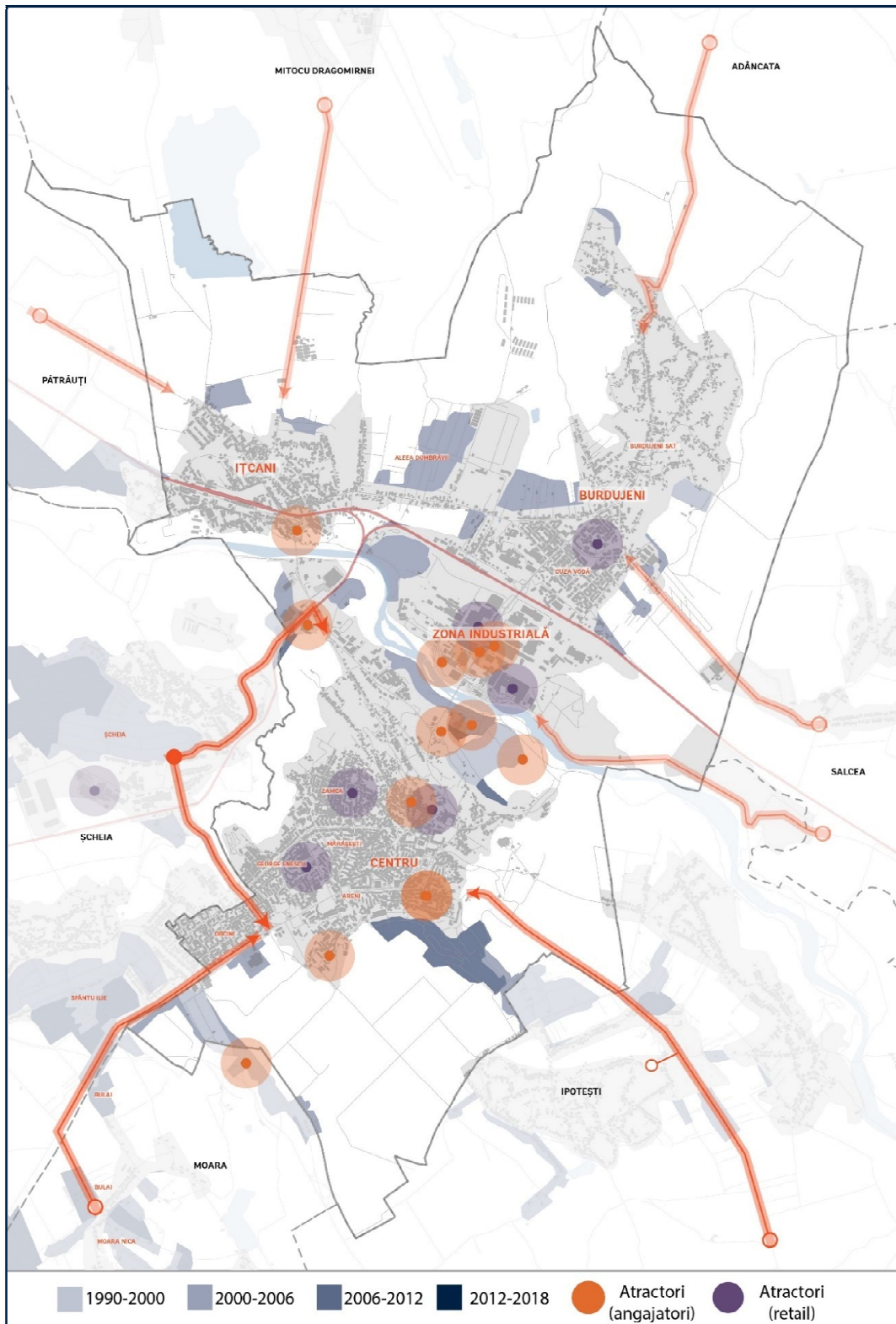

Sursa: autorii, hărți support Open Street Maps și Corine Land Cover

Principala provocare în dezvoltarea durabilă o reprezintă expansiunea urbană necontrolată, mai exact fenomenul de dezvoltare în extenso, sub formă dispersată și de densitate mică, fără o utilizare eficientă în prealabil a resurselor de teren din zonele deja urbanizate și bine conectate la rețeaua de transport în comun. Formele de dezvoltare din jurul Sucevei sunt cu precădere nesustenabile, zonele de creștere având un caracter monofuncționale - zone rezidențiale sau parcuri de retail, cu deficiențe în ceea ce privește infrastructura rutieră, pietonală, dar și infrastructura tehnico-edilitară și cea socială. Acest fenomen generează următoarele provocări punctuale:

- costuri suplimentare generate de nevoia extinderii și mentenanței infrastructurii edilitare și de transport spre aceste zone;
- ineficiența livrării serviciilor publice pe un areal mai întins, în zone cu densitate mică;
- ineficiența construirii liniilor de transport în comun / creșterea frecvenței în zone fragmentate, cu densitate mică sau imposibilitatea introducerii liniilor de transport în comun din cauza tramei stradale necorespunzătoare;
- traficul gestionat pe principalele artere ce unesc aceste comunități periurbane de centru, ca urmare a distanței dintre locurile de muncă, cele de socializare, a serviciilor și a zonelor de locuințe;
- pericolul de a dezvolta zone neincluzive, ce nu sunt construite în jurul unei comunități și pot duce la alienare socială din cauza lipsei infrastructurii sociale, a celei pietonale, ceea ce le face inaccesibile fără mașină (tinerilor / vârstnicilor).

Piața rezidențială a reprezentat forma dominantă de dezvoltare din municipiul Suceava și localitățile periurbane, 69,3% din totalul autorizațiilor din ZUF Suceava și 78,5% al celor din municipiu fiind emise pentru construcții rezidențiale. Inelul peri-urban și zona urbană funcțională a Sucevei au crescut mai accelerat față de municipiu, între 2002 și 2019, în Suceava fiind eliberate 3,873 autorizații de construire, în timp ce în celelalte localități din ZUF s-au eliberat 12,627 de autorizații, 9,967 din primul inel peri-urban. Putem observa conturarea în ultimele două decenii, la periferia orașului, a unor noi cartiere, ce prezintă provocările mai sus amintite dar și diverse particularități ce sunt importante în dezvoltarea integrată a zonei urbane funcționale și în conectarea lor cu orașul, așa cum a reieșit din consultările publice cu societatea civilă:

- **Aleea Dumbrăvii:** situată între cartierele Burdujeni și Ițcani, zona prezintă avantajul proximității de zona centrală (față de celelalte cartiere nou dezvoltate), dar lipsa conexiunilor directe este o provocare care o împiedică să valorifice acest aspect. Geometria tramei stradale nu permite extinderea liniilor de transport în comun în cartier, însă se poate interveni la facilitarea conexiunilor nemotorizate înspre Str. Gheorghe Doja (linia 30). Pentru a reduce dependența față de centru și de automobil și a crește calitatea vieții în cartier este necesară dezvoltarea infrastructurii sociale (școli, dispensar / ambulatoriu) și a dotărilor de cartier (parc, loc de joacă, teren de sport, centru de cartier), ce acum lipsesc cu desăvârșire.

Figura 2.3.25. Expansiune urbană în cartierul Aleea Dumbrăvii: amprenta construită în 2011 și 2020.



Sursa: Captura Google Earth

- **Sfântu Ilie / Bulai:** zona s-a dezvoltat și sub imboldul perspectivei dezvoltării unui campus universitar în zonă, plan ce nu s-a concretizat încă. Construirea unui nou campus universitar deschide oportunități în conectarea țesutului urban fragmentat și densificarea zonei, conectarea la rețeaua de transport public prin extinderea liniilor existente, introducerea unor dotări publice care să deservească noile cartiere rezidențiale (spații de socializare, parc) și obținerea unei mixități funcționale care să faciliteze accesibilitatea în interiorul cartierului. Zona este deservită de Școala cu Clasele I – VIII Sfântu Ilie, însă conexiunile cu noua zonă de dezvoltare nu facilitează legăturile pietonale între acestea. În dezvoltarea acestei zone, trebuie însă avute în vedere posibilitățile de conectare la oraș, în special pentru că legătura cartierului Obcini cu centrul orașului a fost identificată ca fiind deficitară, din cauza presiunii puse pe singura cale de acces (Bd. 1 Decembrie).

Figura 2.3.26. Expansiune urbană în cartierul Sf. Ilie / Bulai: amprenta construită în 2011 și 2020.



Sursa: Captura Google Earth

- **Șcheia:** zona rezidențială nou dezvoltată din localitatea Șcheia prezintă avantajul proximității de centrul Sucevei și există posibilitatea facilitării de legături nemotorizate prin pădurea Zamca, cu valorificarea sitului arheologic *Cetatea Șcheia*. Zona este deservită de Școala cu Clasele I-VIII Dimitriei Păcurariu și Centrul Medical Șcheia, însă trebuie analizat gradul de aglomerare al acestora ca urmare a creșterii populației cu 40% în ultimii zece ani și extinderea infrastructurii sociale astfel încât ea să acopere noile cerințe. Așezarea prezintă un grad destul de mare de fragmentare și puține oportunități de petrecere a timpului liber în comunitate, însă încurajarea densificării și introducerea unor dotări de cartier (locuri de joacă, parcuri, centru de cartier) va crește calitatea vieții și va facilita accesibilitatea pietonală în comunitate.

Figura 2.3.27. Expansiune urbană în cartierul Șcheia: amprenta construită în 2011 și 2020.



Sursa: Captura Google Earth

- **Ipotești:** zona a trecut în ultimii ani, printr-un proces de expansiune spre oraș dar și în zona agricolă dintre satele Ipotești, Lisaura și Tișăuți, ceea ce a dus la fuziunea amprentelor construite ale acestora. Așezarea rămâne una fragmentată, de densitate mică, cu deficiențe în ceea ce privește accesul la infrastructura socială, dotări publice de proximitate și la oportunități de petrecere a timpului liber în comunitate, crescând astfel dependența față de automobil și de centru. Trama stradală și gradul de dispersie nu facilitează deplasările nemotorizate în interiorul comunității. O rezervă de teren cu potențial în conectarea acestei așezări peri-urbane de zona centrală identificată în procesul de consultare cu societatea civilă, este cea din proprietatea Institutului de Cercetări Agricole.

Figura 2.3.28. Expansiune urbană în localitatea Ipotești: amprenta construită în 2011 și 2020.



Sursa: Captura Google Earth

Piața spațiilor comerciale și logistice s-a dezvoltat puternic în ultima decadă, Suceava fiind orașul cu cea mai mare suprafață de spațiu comercial raportată la mia de locuitori, de 1,167 m²/1,000 loc. în 2019, în ciuda faptului că Suceava înregistrează cel mai mic salariu net din reședințele de județ din regiunea Nord-Est, conform unei analize Cushman & Wakefield Echinox din 2019. Iulius Mall și Suceava Shopping City sunt spațiile comerciale cu cea mai mare suprafață, de 48,500 m² și respectiv 46,000 m², reprezentând 87,9% din totalul de 107,460 m² de la nivelul orașului.

Figura 2.3.29. Situația spațiilor de retail în Regiunea Nord-Est.

GENERAL OVERVIEW					
CITY	POPULATION	AVERAGE NET SALARY (€)	UNEMPLOYMENT RATE (%)	MODERN RETAIL STOCK (SQ. M)	RETAIL STOCK DENSITY (SQ. M/1,000 INHABITANTS)
IASI	290,422	568	3.0%	160,034	551
GALATI	249,432	522	6.2%	75,097	301
BACAU	144,307	515	6.0%	83,550	579
BOTOSANI	106,847	447	3.1%	49,050	459
SUCEAVA	92,121	442	5.2%	107,460	1,167
PIATRA NEAMT	85,055	445	4.6%	46,263	544
FOCSANI	79,315	457	4.0%	54,000	681
ROMAN	50,713	445	4.6%	19,100	377

Source: National Institute of Statistics December 2018, *Census 2011, C&W Echinox

Sursa: Cushman & Wakefield Echinox, Romania Retail Market General Overview, 2019²

Piața spațiilor de birourilor nu a fost la fel de dinamică, în oraș nefiind dezvoltate proiecte majore în acest sector, cu câteva excepții punctuale în zona centrală (ex. Str. Armenească nr. 2). Lipsa spațiilor

² Cushman & Wakefield Echinox, Retail: Regional Cities 2019, Link: https://cwechinox.com/wp-content/uploads/2019/05/CW-Echinox_Romania-Retail-Regional-Cities_2019.pdf, Accessed: 01.19.2021.
 *** Traducere: *population* = populație, *average net salary* = salariul mediu net, *unemployment rate* = rata somajului, *modern retail stock (sq.m)* = suprafața spațiilor modern de retail (m²), *retail stock density* = densitatea spațiilor de retail (m²/1,000 loc).

de birouri de calitate prezintă un impediment în atragerea de angajatori în oraș, însă acest sector este unul cu potențial de dezvoltare.

Fosta zonă industrială, aflată între zona centrală a Sucevei și cartierele Burdujeni și Ițcani, se află într-un proces de tranziție și refuncționalizare. Aici au fost dezvoltate principalele proiecte de retail, (Iulius Mall, Suceava Shopping City) de-a lungul axului principal de mobilitate – Calea Unirii dar și alte spații logistice și comerciale, pe celălalt mal al râului Suceava, de-a lungul drumului E58, în apropiere de Ițcani (Selgros, Romstal, fabrica Betty Ice). Zona se confruntă cu o serie de provocări specifice țesutului urban industrial, precum: permeabilitatea redusă și accesibilitatea pietonală deficitară, ce au fost perpetuate apoi de tipologia noilor proiecte, prin dezvoltarea mono-funcțională, orientată spre automobil a unor parcele de mari dimensiuni.

Această zonă are un potențial important de valorificare atât în scopuri economice cât și urbanistic, pentru a facilita legătura dintre nordul și sudul orașului. Zona este una de interes pentru dezvoltatori, însă administrația publică trebuie să aibă o abordare proactivă în definirea principalelor direcții de dezvoltare și în gestionarea activelor publice, astfel încât să faciliteze dezvoltarea echilibrată a zonei. Pentru o dezvoltare armonioasă trebuie încurajată mixitatea funcțională în zonă, cu precădere introducerea de noi activități economice dar și posibil a unor ansambluri de locuințe, având în vedere totuși activitățile existente în zonă. Direcțiile de dezvoltare și refuncționalizare trebuie să fie predefinite prin elaborarea de către administrația publică a unui PUZ director, astfel încât să se asigure compatibilitatea funcțiunilor și să se evite posibilele conflicte apărute în urma dezvoltării organice a parcelelor.

Dezvoltarea zonei deschide oportunități în facilitarea conexiunilor între arealele urbane ale orașului și în creșterea gradului de accesibilitate cu mijloace nemotorizate de transport în interiorul zonei. Aceste oportunități pot fi valorificate prin densificarea tramei stradale și separarea traficului auto de intensitate mare, de traficul nemotorizat. Totodată, pentru a încuraja mixitatea funcțională, se recomandă stabilirea unor direcții urbanistice care să promoveze dezvoltarea parcelelor la o scară prietenoasă oamenilor, prin crearea de spații publice în jurul clădirilor și introducerea de mobilier urban. Investițiile publice în infrastructură și regenerarea spațiului public reprezintă un instrument de stimulare a investițiilor private și reconversie a fostelor zone industriale.

Figura 2.3.30. Propunere de densificare a tramei stradale în zona industrială și conectare la malurile râului.

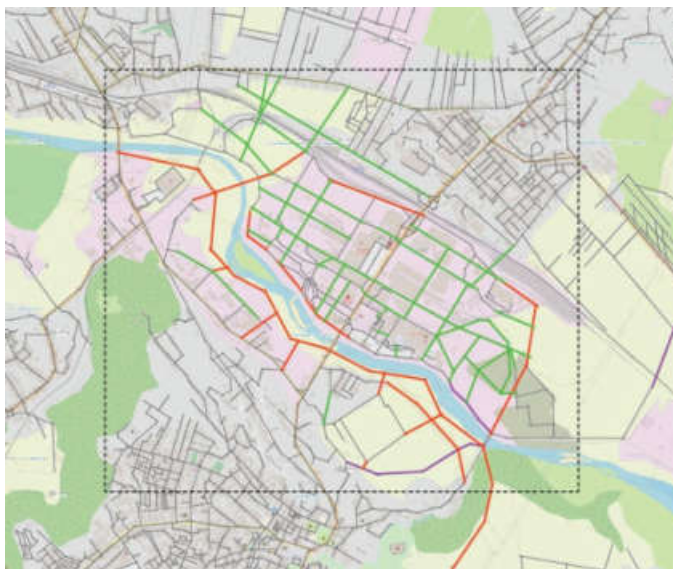

Sursa: Analiza Space Syntax, pentru SIDU Suceava – Anexa .

2.3.3 Locuirea la nivelul zonei urbane funcționale suceava

2.3.3.1 Locuirea în România în raport cu contextul European

Accesul cetățenilor la locuințe de calitate este un drept fundamental, iar dinamica fondului locativ ne poate indica atât gradul de accesibilitate al locuințelor, cât și atractivitatea anumitor zone pe piața imobiliară și un eventual fenomen de expansiune necontrolată sau dispersie, atunci când dinamica suprafeței locuibile este coroborată cu dinamica demografică. La nivel European, acest indicator a fost analizat în cadrul celui mai recent Flash Eurobarometer, publicat în 2016, prin evaluarea gradului de satisfacție cu privire la *ușurința de a găsi o locuință bună la un preț rezonabil* în 83 de orașe, incluzând toate capitalele europene – în România au fost analizate orașele București, Cluj-Napoca și Piatra-Neamț. Din cei intervievați, peste 50% se declară satisfăcuți / oarecum satisfăcuți, însă nivelul de satisfacție este mai scăzut în rândul locuitorilor din capitalele Europei, majoritatea populației fiind satisfăcută doar în Atena (62%) și Zagreb (50%), iar în 15 capitale mai puțin de 20% din populație s-a declarat satisfăcută. Totodată, locuitorii din centrul orașelor s-au declarat în general mai puțin satisfăcuți față de cei din zona metropolitană. Rezultatele colectate pentru România indică faptul că aproximativ 48,6% din respondenți s-au declarat satisfăcuți / oarecum satisfăcuți, cel mai mare procent fiind înregistrat în Piatra Neamț (60%) iar cel mai redus în Cluj-Napoca (44%). De asemenea, barometrul a evaluat *gradul de satisfacție față de locuința actuală*, iar 63 din 83 de orașe au înregistrat un procent de satisfacție mai mare de 90%. La nivelul României, gradul de satisfacție parțială sau totală a fost de 87,6%, mai scăzut în București (81%) față de Cluj Napoca (93%) și Piatra Neamț (89%).

Conform statisticilor Eurostat pentru 2019, România înregistra cel mai mare procent al populației care locuiește într-o locuință proprietate privată (95,8%) – față de media EU-27 de 69,8%, **dar și cel mai mare procent al populației care trăiește într-o locuință supra-aglomerată (45,8%)** – față de media EU-27 de 17,1% și cel mai mare procent al populației private de locuințe de calitate (14,2%) – față de media EU-27 de 4%. Este important de menționat totuși că România a înregistrat o rată mare de îmbunătățire a acestor indicatori în perioada 2012-2018. În ceea ce privește calitatea locuirii, România alături de Polonia și Croația înregistrau cel mai mic număr de camere pe cap de locuitor (1.1) din Uniunea Europeană – EU 27, unde se înregistra o medie de 1.7 camere, dar și cea mai mică suprafață locuibilă pe cap de locuitor (19,5 m²) – față de media UE de 42,56 m².

Raportul The State of Housing in EU 2019 evidențiază faptul că Uniunea Europeană trece în continuare printr-o criză locativă ce se manifestă mai puternic la nivelul zonelor urbane, în special în sectorul locuințelor sociale/accesibile ca preț, ceea ce adâncește gradul de diviziune socială. La nivel european, în 2019, 10,1% din gospodării și 37,1% din gospodăriile vulnerabile, cu risc ridicat de sărăcie, foloseau mai mult de 40% din venituri pentru cheltuieli legate de locuință. România se situa sub media europeană, cu o rată de 8,6% din populația generală, o ameliorare semnificativă față de anu 2012, când la nivel european media era de 11,4% iar România înregistra o rată de 18,4%. De asemenea, în cadrul populației vulnerabile, România înregistra în 2019 o pondere de 29,7%, sub media Europeană și valoarea de 45% înregistrată în anul 2012, atunci când se situa peste media UE de 38,1%.

Figura 2.3.31. Indicatori privind locuirea – analiza comparativă dintre media EU și România.

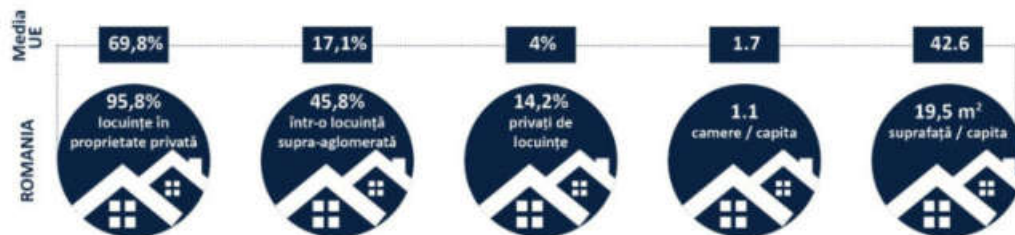

Sursa: INS TEMPO și EUROSTAT.

2.3.3.2 Dinamica locuirii: contextul național, regional și local

Totalul numărului de locuințe finalizate în cursul anului 2019 la nivel național era conform celor mai recente date puse la dispoziție de INS de 67.488 unități, depășind pentru prima dată foarte pragul maximal de 67.255 unități, înregistrat în anul 2008. Vârful imobiliar înregistrat înainte de instalarea crizei economice din 2008, a fost urmat de o perioadă în care numărul locuințelor noi a scăzut brusc între 2008-2010, cu -27,3% față de vârful din 2008, iar apoi moderat dar continuu până la pragul de 43.587 unități în 2013. La nivelul regiunilor, cea mai mare pondere din totalul unităților înregistrate la nivel național o avea regiunea București-Ilfov (22%), urmată de regiunea Nord-Vest (19%).

Ponderea regiunii Nord-Est în numărul total de locuințe finalizate în 2019 a fost de 11,8% (7.950 de unități), clasându-se pe locul trei în ierarhia regiunilor (cu excepția liderului București-Ilfov), după regiunile Nord-Vest și Centru. În intervalul 1990 -2007 dar și 2010-2012 regiunea a avut cele mai multe unități finalizate pe an, surclasând chiar și regiunea București-Ilfov, iar în intervalul 2013-2016 ea a fost surclasată doar de regiunea București-Ilfov. Județul Suceava a avut în intervalul 1999-2014 cea mai mare pondere în totalul județului, atingând vârful de 4013 unități în anul 2009, clasându-se apoi pe locul doi după județul Iași.

În timp ce media națională a început să crească constant după 2013, redresându-se după criza economică, dinamica regională și județeană a continuat să fie una descendentă, totalul județean din anul 2019 fiind cu 45,4% mai mic față de vârful din anul 2009 iar la nivelul regiunii cu 67,7% mai mic față de vârful din anul 2009.

Figura 2.3.32. Ponderea județelor din regiunea Nord-Est în totalul locuințelor finalizate între 1990 – 2019.

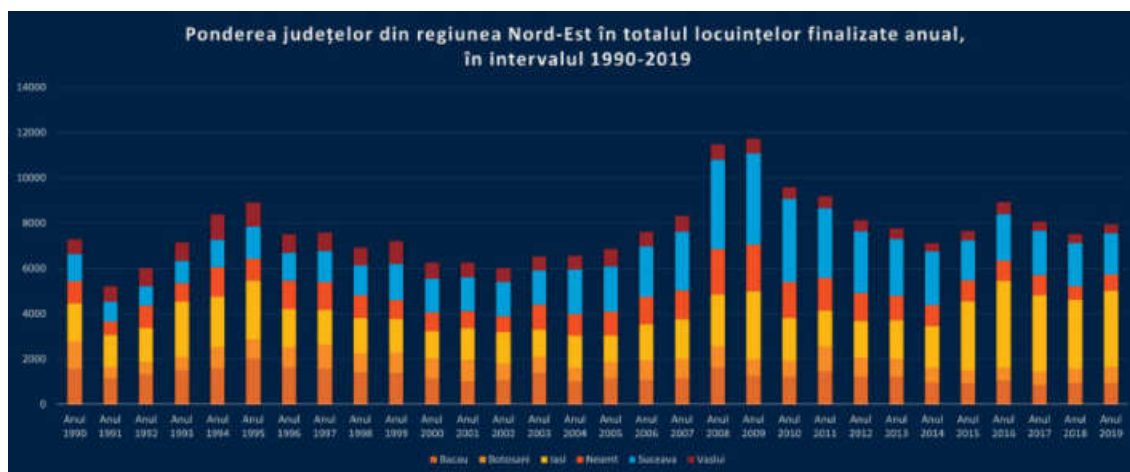

Sursa: prelucrare date INS TEMPO.

Figura 2.3.33. Dinamica numărului de locuințe finalizate anual între 1990-2020 – analiza comparativă.

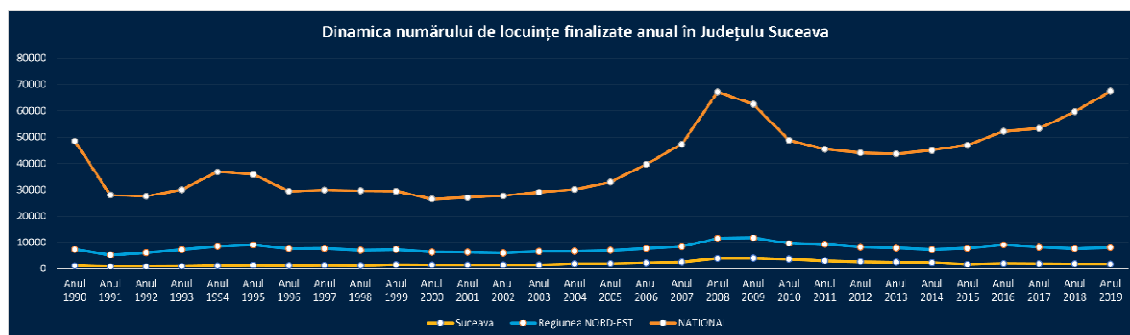

Sursa: prelucrare date INS TEMPO.

Figura 2.3.34. Dinamica locuințelor finalizate anual în regiunile țării, în perioada 1990-2020.

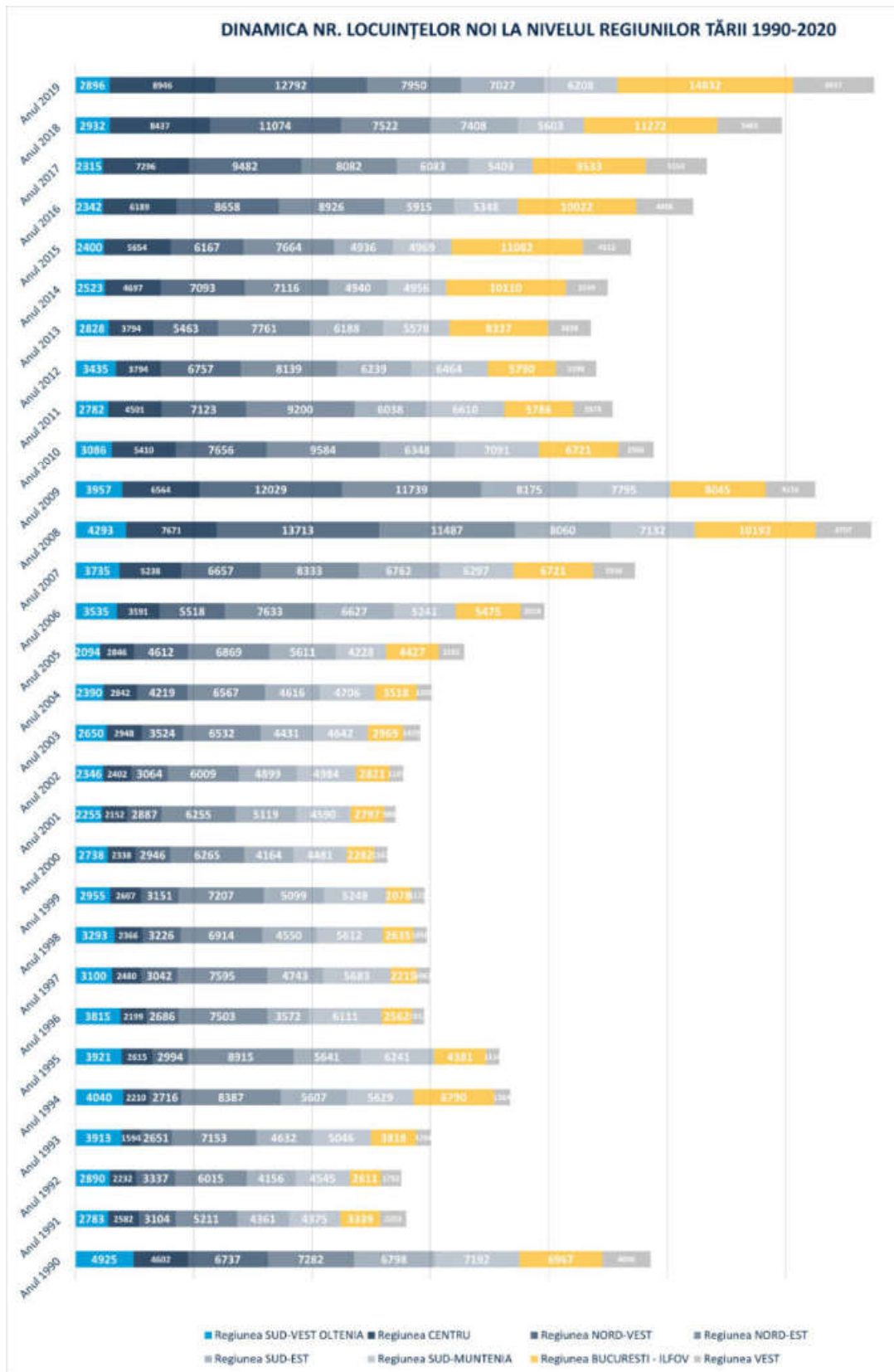

Sursa: prelucrare date INS TEMPO.

2.3.3.3 Dinamica locuirii: Zona urbană funcțională Suceava

În Municipiul Suceava în 2019 exista un total de 42.485 de unități, dintre care 122 finalizate în anul 2019, cu 86,9% mai puține față de vârful atins în anul 2008, de 932 de unități. La nivelul celorlalte localități componente zonei urbane funcționale Suceava, în anul 2019, au fost finalizate 403 unități, 86,8% (350 unități) din acestea fiind concentrate în localitățile inelului peri-urban al Sucevei. Totalul de 525 de unități din ZUF Suceava reprezintă 28,8% din totalul unităților din județul Suceava. Pe de altă parte, cele 525 de unități reprezintă 35,5% din totalul atins în anul de vârf (2008).

Figura 2.3.35. Dinamica locuințelor terminate – evoluție comparativă la nivel național, regional și județean.



Sursa: prelucrare date INS TEMPO

Figura 2.3.36. Dinamica locuințelor finalizate anual în mun. Suceava și ZUF Suceava, în perioada 1990-2020.

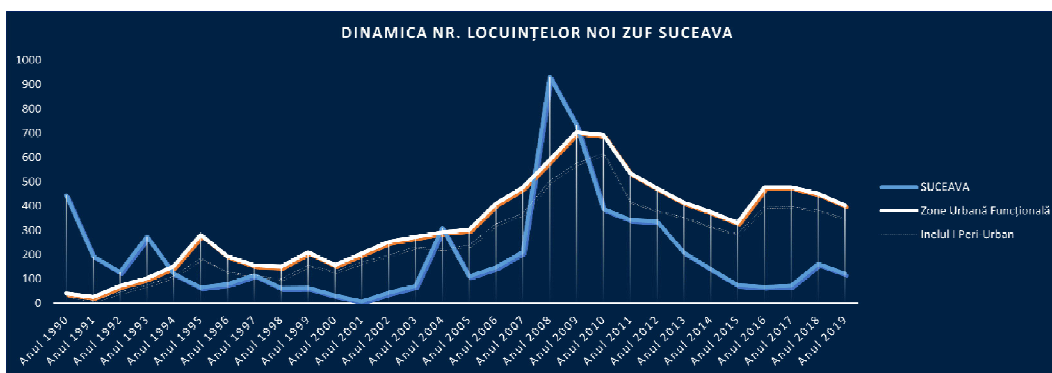

Sursa: prelucrare date INS TEMPO

Conform datelor puse la dispoziție de INS, în intervalul 2008-2019 numărul total de locuințe a crescut cu 9,4% în municipiul Suceava (3.584 unități) și cu 17,8% (5.925 unități) în celelalte localități din ZUF Suceava, mai accelerat în cadrul primului inel peri-urban, acolo unde procentul locuințelor a crescut cu 26.3%, adică 4.981 unități, ce reprezintă 84% din totalul zonei urbane funcționale.

Dinamica numărului de locuințe finalizate în intervalul 2008-2019, indică un interes crescut în cadrul zonei urbane funcționale pentru localitățile din sudul municipiului Suceava: Șcheia (1.619 unități), Ipotești (1.181 unități) și Moara (880 unități), urmate apoi de orașul Salcea unde au fost finalizate 572 de unități în acest interval. La polul opus se află localitatea Verești (53 unități), aflată în afara ZUF Suceava, dar parte a zonei metropolitane Suceava, și localitățile din extremitatea nordică a zonei urbane funcționale – Adâncata (101 unități) și Hântești (101 unități).

Figura 2.3.37. Număr total autorizații construire în ZUF și ZM Suceava.

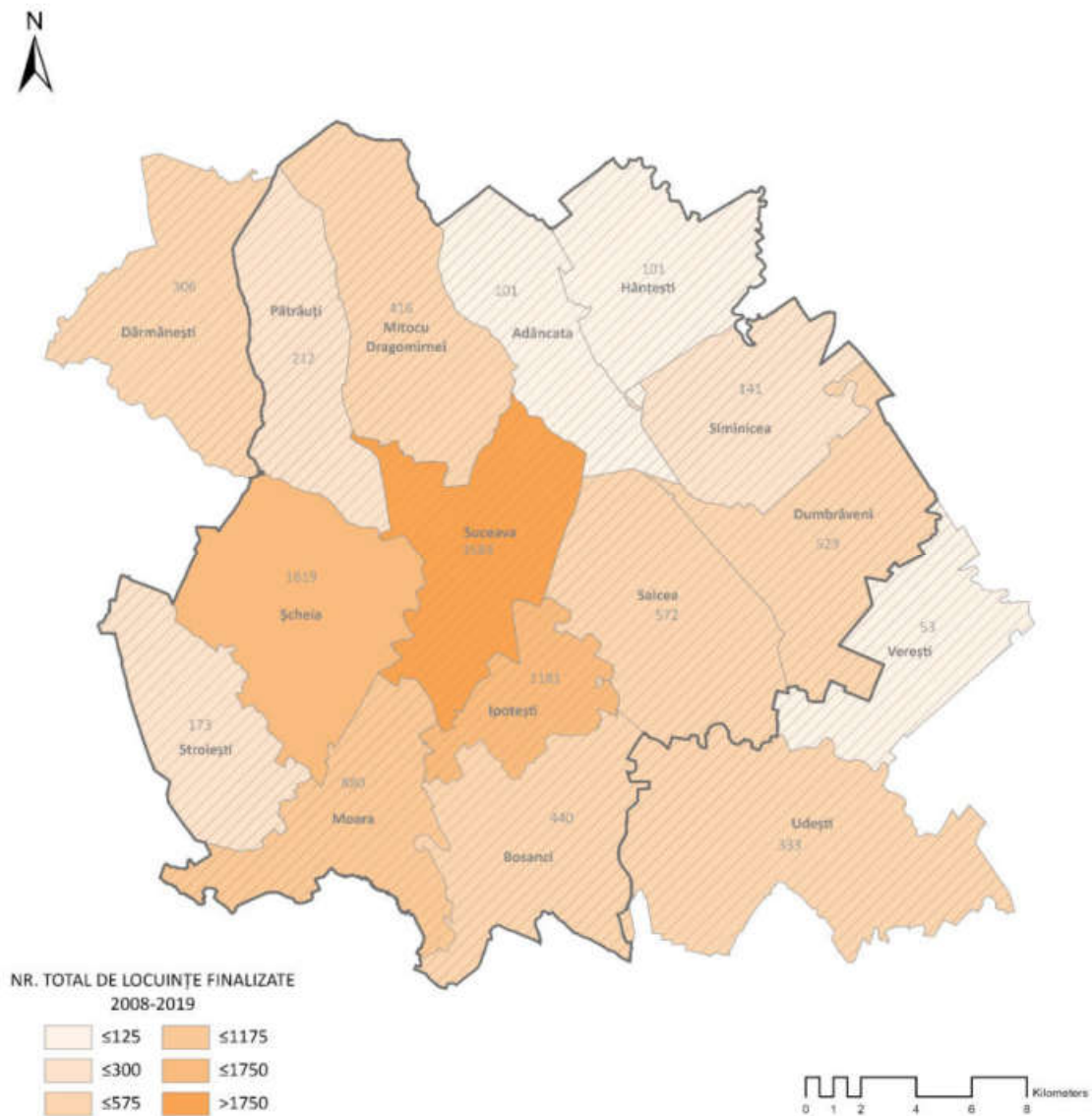

Sursa: prelucrare și vizualizare date INS TEMPO, LOC108B.

2.3.3.4 Calitatea locuințelor: gradul de aglomerare

Suprafața medie locuibilă pe cap de locuitor era în 2019 de 15.34 m² în municipiul Suceava și de 16.7 m² în ZUF Suceava, ambele situându-se sub media județeană de 18.16 m² pe cap de locuitor și sub cea națională de 19.55 m² pe cap de locuitor. Se remarcă localitățile din primul inel peri-urban ce au o media a suprafeței locuibile de 20.47 m² pe cap de locuitor. Spațiul localitv raportat la numărul de locuitori ne indică atât calitatea locuirii, prin gradul de aglomerare, dar poate reflecta și dinamica de expansiune spațială, mai exact consumului de teren excesiv și dezvoltarea spațială de densitate mică.

Figura 2.3.38. Analiza comparativă a evoluției spațiului locativ pe cap de locuitor

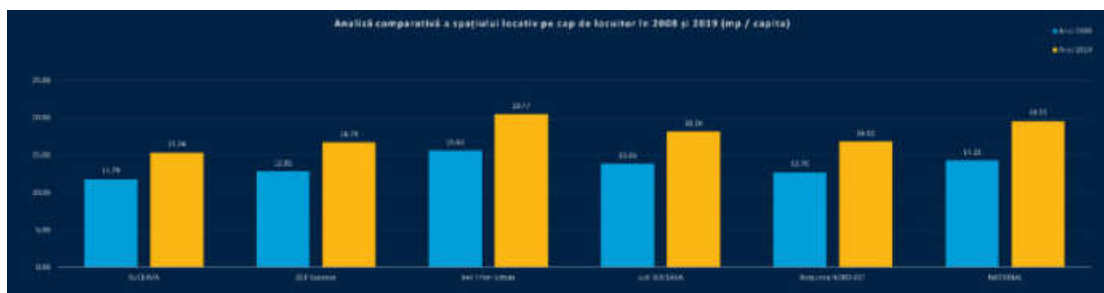

Sursa: prelucrare date INS TEMPO, LOC103B.

În același timp, în intervalul 2008-2019, suprafața locuibilă a municipiului Suceava și a zonei urbane funcționale Suceava a crescut cu 37,99% și respective 43,69%, mai accelerat față de media națională, însă datorită dinamicilor demografice aparte ale regiunii, ce a înregistrat o creștere a populației cu domiciliul, suprafața locuibilă pe cap de locuitor a înregistrat o rată de creștere mai mică față de media națională. Având în vedere fenomenul de migrație externă dar și de migrație dinspre Republica Moldova, rezultând într-un număr semnificativ de locuitori cu reședința oficială în regiune dar care nu locuiesc efectiv aici, imaginea reală va fi obținută în urma recensământului ce urmează a avea lor în anul 2021.

Suprafața medie locuibilă per locuință a fost în anul 2019 de 45.15 m² în municipiul Suceava, mai mică față de media din ZUF Suceava de 49,08 m² dar și de media națională de 47.73 m² și de cea regională de 45.57 m², chiar dacă rata de creștere înregistrată la nivelul municipiului a fost de 26,15%, mai mare față de media națională (23,38%) și regională (23,75%), ca urmare a unui prag de referință mai mic în anul 2008. Suprafața medie locuibilă per locuință a crescut cel mai accelerat în localitățile din primul inel peri-urban, indicând un proces de peri-urbanizare, de la 46.91 m² per locuință în 2008 la 59.72 m² per locuință în 2019. Per total, acest indicator ne reflectă o calitate mai mică a locuirii, prin prisma ratei de aglomerare a locuințelor, în municipiul Suceava față de media națională și chiar de cea regională. Pe de altă parte, în ZUF Suceava și în special în inelul peri-urban, există spații mai generoase față de media națională și regională, indicând o calitate mai bună a locuirii.

Figura 2.3.39. Analiza comparativă a evoluției suprafeței medii locuibile per locuință.

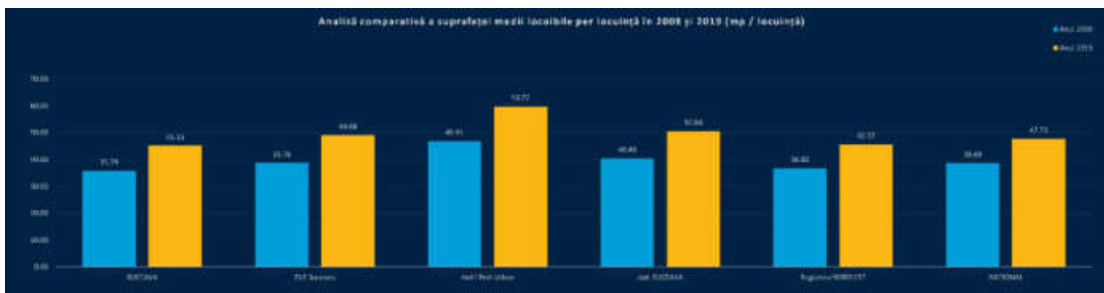

Sursa: prelucrare date INS TEMPO, LOC103B.

Numărul mediu de camere pe cap de locuitor, era în 2019 la nivelul jud. Suceava de 1.02 camere / persoană iar la nivelul regiunii Nord-Est de 0.99 camere / persoană, sub media națională de 1.11 camere / persoană – comparativ media UE este de 1,7 camere / persoană. De asemenea, numărul mediu de camere per locuință la nivelul județului era de 2.84 camere / locuință, mai mare față de media regională, de 2.69 camere / locuință și de cea națională, de 2.73 camere / locuință, **indicând astfel un număr mai mare de persoane ce locuiesc în aceeași gospodărie, față de regiune și de media națională.**

Localitățile cu cea mai generoasă suprafață locuibilă per capita sunt Ipotești (26 m² / persoană) și Șcheia (25 m² / persoană), în timp ce cea mai mică suprafață locuibilă per capita se înregistrează în Pătrăuți, unde media este de doar 11 m² / persoană. În municipiul Suceava și opt din localitățile componente zonei urbane funcționale sau zonei metropolitane, spațiul locativ per capita este mai mic față de media Uniunii Europene, de 19,5 m² / persoană.

Figura 2.3.40. Spațiu locativ pe cap de locuitor în 2020.

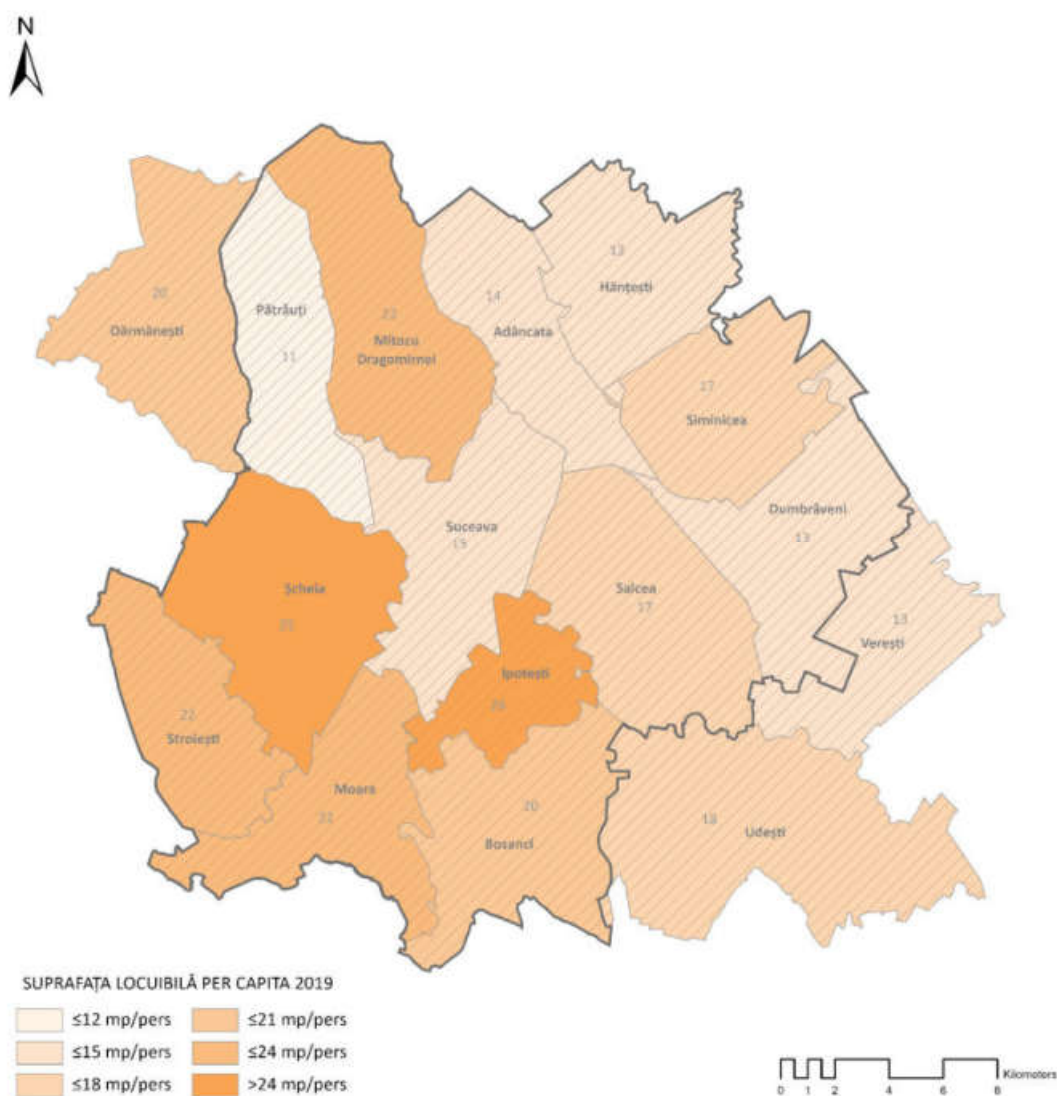

Sursa: autorii, prelucrare și vizualizare date INS TEMPO, LOC103B.

Gradul de satisfacție față de locuirea în orașul Suceava, analizat în cadrul Barometrului Urban realizat în cadrul proiectului prin care este elaborată Politica Urbană a României, poziționează Suceava pe locul 25 din 41 de orașe analizate, 52% declarându-se total mulțumiți însă 17% oarecum nemulțumiți sau total nemulțumiți

Figura 2.3.41. În ce măsură sunteți de acord cu următoarea afirmație: sunt mulțumit/ă să locuiesc în...[orașul dvs.]-comparație

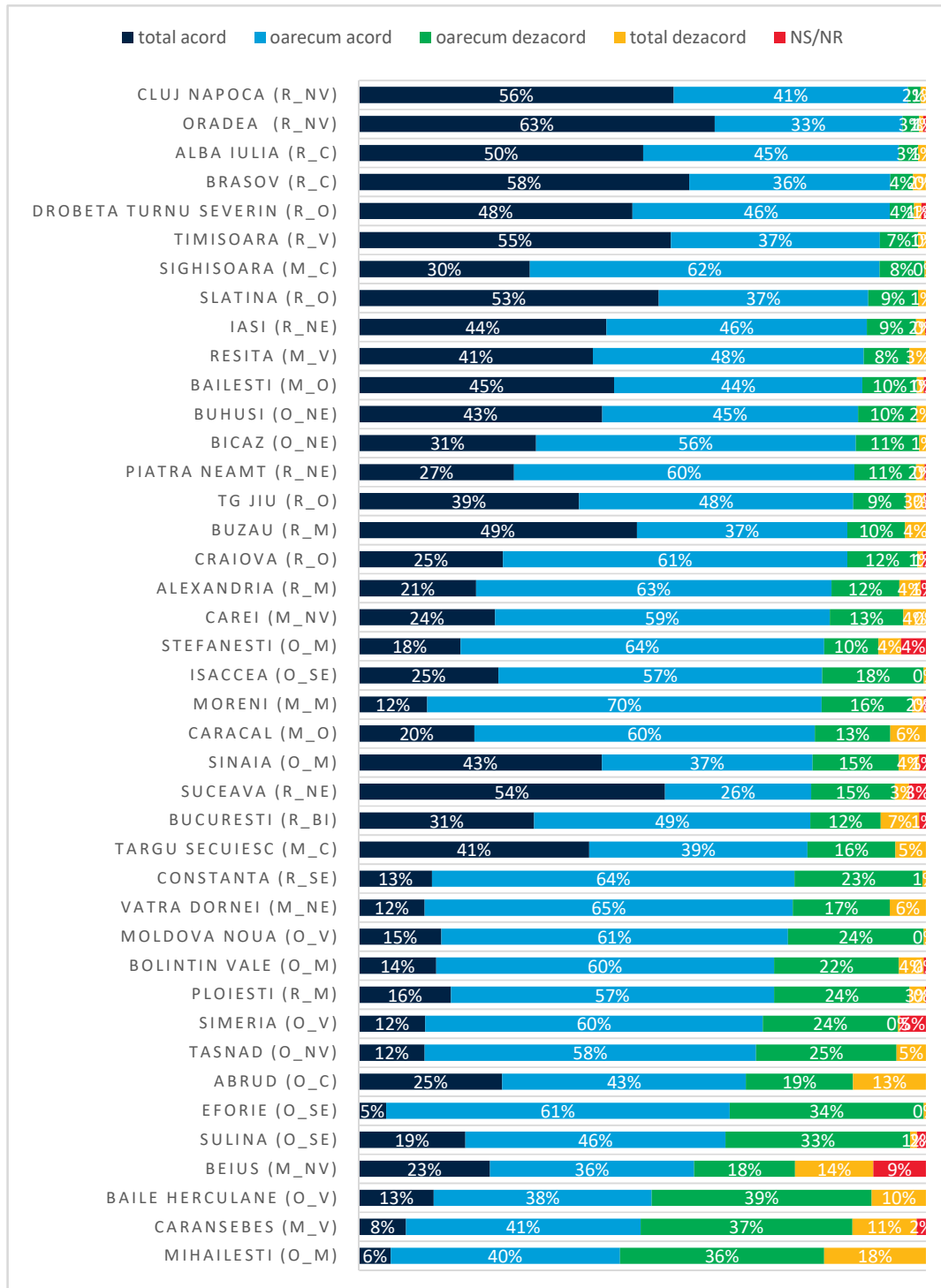

Sursa: Politica Urbană a României, Barometrul privind Calitatea Vieții 2020.

În ceea ce privește siguranța în cartiere, Suceava se situează pe locul al doilea în ierarhia celor 41 de orașe analizate în cadrul Barometrului Urban, cu 70% din populație fiind total de acord cu afirmația ‘mă simt în siguranță în cartierul meu’ și 22% din populație fiind oarecum de acord, un procent de doar 1% fiind în total dezacord.

Figura 2.3.42. În ce măsură sunteți de acord cu afirmația „mă simt în siguranță în cartierul meu”.

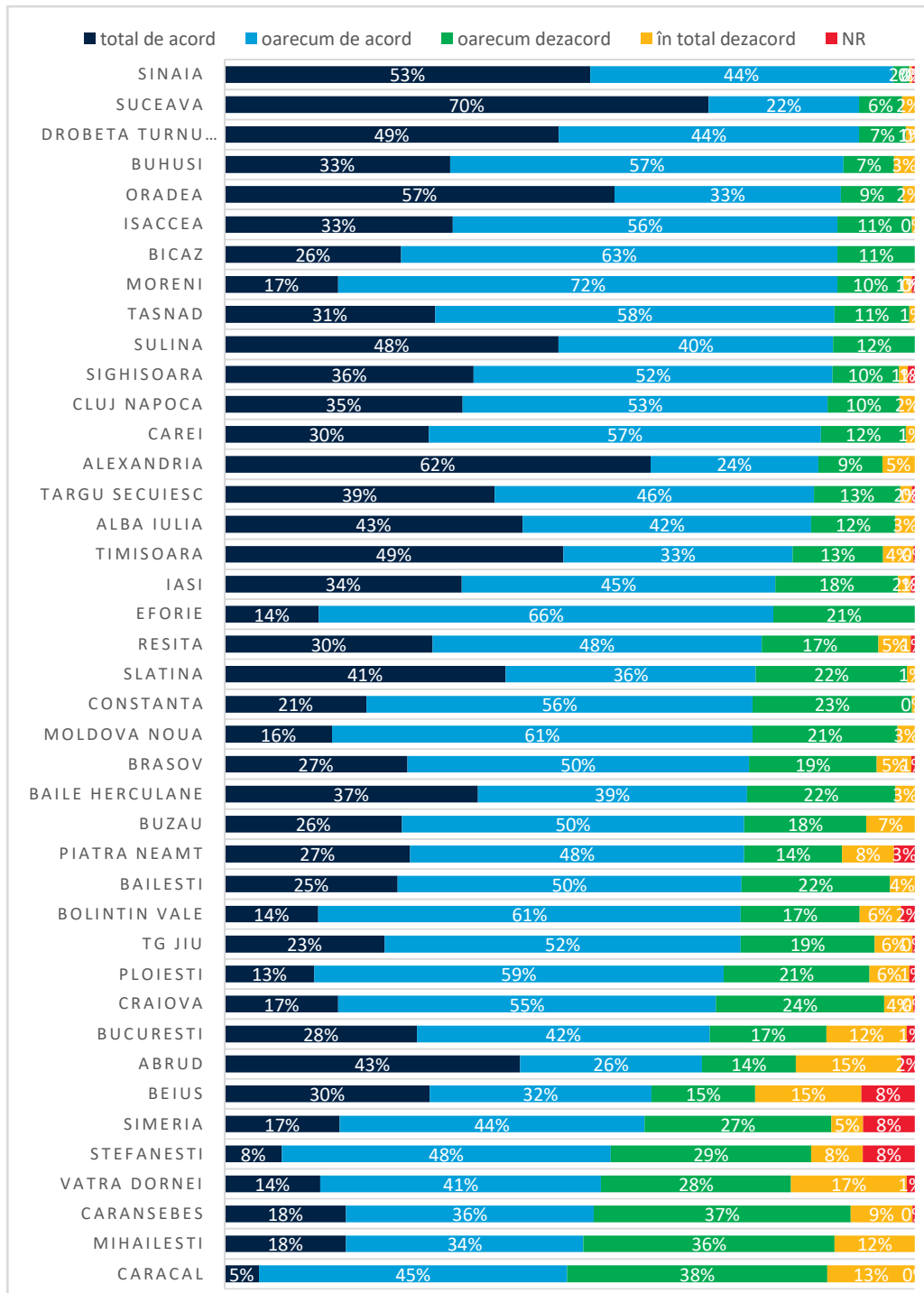

Sursa: Politică Urbană a României, Barometrul privind Calitatea Vieții 2020.

2.3.4 Analiza diagnostic: concluzii, provocări, tendințe și recomandări

Provocări, tendințe și nevoi identificate	Recomandări
Dinamicile spațiale și principalele zone de dezvoltare	
<p>Suceava se află într-un proces de expansiune urbană necontrolată sub formă dispersată și de densitatea mică, fără o utilizare eficientă în prealabil a resurselor de teren din zonele deja urbanizate și bine conectate la rețeaua de transport în comun (ex. cartierele Aleea Dumbrăvii, Șcheia, Lisaura – Iptești, Sf. Ilie, Bulai etc.)</p> <p>Este vizibil procesul de suburbanizare la periferia orașului, în special în zona de nord-vest și sud-est a orașului dar și în localitățile periurbane, din care se evidențiază Șcheia.</p> <p>Formele de dezvoltare sunt cu precădere nesustenabile, zonele de creștere având un caracter monofuncționale - zone rezidențiale sau parcuri de retail, cu deficiențe în ceea ce privește infrastructura rutieră, pietonală, dar și infrastructura tehnico-edilitară și cea socială. Acest fenomen generează următoarele provocări:</p> <ul style="list-style-type: none"> • costuri suplimentare generate de nevoia extinderii și mentenanței infrastructurii edilitare și de transport spre aceste zone; • ineficiența livrării serviciilor publice pe un areal mai întins, în zone cu densitate mică; • ineficiența construirii liniilor de transport în comun / creșterea frecvenței în zone fragmentate, cu densitate mică; • traficul congestionat pe principalele artere ce unesc aceste comunități periurbane de centru, ca urmare a distanței dintre locurile de muncă, cele de socializare, a serviciilor și a zonelor de locuințe; • ansambluri de locuințe neincluzive, fără infrastructură socială și pietonală, inaccesibile fără mașină (tinerilor / vârstnicilor), ce nu sunt construite în jurul unei comunități și pot duce la alienare socială. 	<ul style="list-style-type: none"> • Planificare urbană proactivă care să limiteze expansiunea urbană necontrolată și să faciliteze implementarea unor politici care să stimuleze densificarea, compactarea și diversificarea funcțională a zonele ce nu respectă principiile de dezvoltare durabilă. • Alinierea planurilor de dezvoltare cu cele de mobilitate / transport și de echipare edilitară, pentru a asigura accesul echitabil la servicii publice și a reduce dependența de autoturism. • Inventarierea resurselor de teren și a patrimoniului construit pentru identificarea celor cu potențial de dezvoltare și valorificare în scop economic, rezidențial sau de utilitate publică - atât active publice din gestiunea primăriei, cât și a celor din gestiunea altor instituții publice. Un instrument critic în gestionarea acestor informații dar și în transparentizare și facilitarea dialogului în procesul de dezvoltare urbană este sistemul GIS, pe care orașul ar trebui să îl perfecționeze constant. • Identificarea unor posibile resurse de teren sau patrimoniu construit care să fie valorificate în scop economic. • Încurajarea dezvoltării preferențiale în anumite zone ale orașului, prioritizând zonele deja urbanizate și bine conectate la rețeaua de transport în comun. • Gestionarea resurselor de teren și implementarea unor politici care să prioritizeze zonele deja urbanizate și bine conectate la rețeaua de transport în comun. • Aplicarea acelorași standarde urbanistice pentru așezările compacte ce se întind pe teritoriul a doua UAT-uri / la nivel metropolitan

Provocări, tendințe și nevoi identificate	Recomandări
<p>Lipsa unei abordări integrate asupra dezvoltării și a investițiilor, a coordonării dintre proiectele urbanistice, cele de transport și de infrastructură edilitară. Dificultăți în gestionarea așezărilor ce fuzionează la granițele administrative dintre oraș și așezările peri-urbane.</p>	<ul style="list-style-type: none"> Abordarea integrată de dezvoltare și coordonarea la nivel metropolitan a strategiilor de dezvoltare urbană, a planurilor urbanistice generale și a celor de transport și infrastructură. Coordonarea investițiilor la nivel metropolitan și la nivel sectorial (ex. infrastructura de transport cu infrastructura social/agrement).
<p>Forma fragmentată a nucleului urban al orașului Suceava, compus din două zone rezidențiale despărțite de râul Suceava și de o zonă extinsă cu țesut urban industrial și comercial, între care există o singură cale majoră de acces, ceea ce generează congestie în trafic și reduce accesibilitatea pietonală sau velo. Zona se află într-un proces de tranziție spre o zonă de retail de tip big box – design urban neprietenos pietonilor.</p>	<ul style="list-style-type: none"> Îmbunătățirea conectivității dintre cele trei fragmente ale orașului, prin crearea de noi puncte de conexiune dar și dinspre zonele de expansiune sau alte insule urbane slab conectate și centrul orașului, respectiv ceilalți atractori principali (parcuri de retail, spații publice și parcuri cu rol de coagulare, principalii angajatori).
<p>Lipsa infrastructurii sociale, a serviciilor publice/private și a spațiilor publice și de agrement în noile zone de dezvoltare, cresc dependența față de automobil și excluderea socială.</p>	<ul style="list-style-type: none"> Adresarea disfuncționalităților rezultate din expansiunea urbană necontrolată și reducerea decalajului dintre dezvoltare, accesibilitate și echipare tehnico-edilitară. Dezvoltarea rețelelor edilitare, a infrastructurii pietonale și sociale în zonele unde acestea sunt deficitare, cu precădere în comunitățile marginalizate și în zonele periurbane.
<p>Nu există un sistem de planificare și transport integrat la nivel metropolitan, generând o serie de provocări specifice:</p> <ul style="list-style-type: none"> Se pierde oportunitatea unei zonificări funcționale integrate la nivel metropolitan, prin care de exemplu să se încurajeze dezvoltarea spațiilor industriale și logistice în afara nucleului urban. Presiunea pusă de lipsa soluțiilor de transport în comun asupra principalelor puncte de intrare în oraș și a cartierelor unde acestea se găsesc. Infrastructura pietonală și intermodală deficitară în interiorul noilor zone de dezvoltare. 	<ul style="list-style-type: none"> Regândirea mobilității în interiorul comunităților nou dezvoltate ce se confruntă cu disfuncționalități în acest sens. Intervențiile după caz pot implica: <ul style="list-style-type: none"> Asfaltarea străzilor. (Re)planificarea tramei stradale, acolo unde țesutul urban permite, pentru a o adapta la noile volume de trafic sau pentru a facilita accesul mijloacelor de transport în comun. Construirea de trotuare sau amenajarea străzilor sub formă de spațiu partajat, acolo unde volumul de trafic o permite sau unde lățimea profilului stradal nu permite

Provocări, tendințe și nevoi identificate	Recomandări
<p>Piața de birouri puțin dinamică și lipsa spațiilor de birouri de calitate care să atragă angajatori în oraș.</p>	<p>amenajarea de trotuare.</p> <ul style="list-style-type: none"> • Dezvoltarea de parteneriate public-private prin care administrația locală să contribuie la dezvoltarea zonelor de interes prin investiții de regenerare urbană în cazul pieței de birouri și spații comerciale, sau prin facilitarea conectivității la infrastructura edilitară și de transport în cazul pieței industriale / logistice. • Încurajarea dezvoltării unor spații de birouri sau a altor activități economice atât în zona centrală, cât și în fosta zonă industrială.
Dinamica locuirii și calitatea fondului locativ	
<p>Scăderea atractivității locuințelor din cartierele existente față de noile ansambluri rezidențiale.</p>	<p>Reabilitarea blocurilor din perioada socialistă printr-o abordare comprehensivă, care să includă:</p> <ul style="list-style-type: none"> ○ intervenții arhitecturale la nivelul fațadelor, pentru a construi o imagine coerentă și plăcută din punct de vedere estetic. ○ reabilitare termică și eficientizarea energetică. ○ adaptarea blocurilor la nevoile unei populații aflate în proces de îmbătrânire prin facilitarea accesibilității persoanelor cu dizabilități și a vârstnicilor, astfel încât ei să fie încurajați să aibă o viață cât mai activă. ○ valorificarea teraselor blocurilor.
<p>Îmbătrânirea fondului construit din ansamblurile de locuințe colective din perioada socialistă și nevoia de regenerare rapidă a clădirilor care și-au depășit ciclul de funcționare (mai mult de 50 de ani vechime) – ex. blocurile din zona Valea Rosie, Craiova Noua.</p>	
<p>Clădirile de locuințe colective nu respectă principiile accesibilității - nu sunt adaptate nevoilor persoanelor cu dizabilități, vârstnicilor etc.</p>	
<p>Lipsa unei abordări pro-active asupra problematicei eficienței energetice și a adoptării obiectivelor nZEB (nearly zero energy buildings), la clădirile nou construite sau în regenerarea clădirilor publice.</p>	<p>Reabilitarea energetică a blocurilor deschide oportunități pentru regenerarea integrată a acestora, împreună cu spațiul public din jurul lor, adoptarea unor obiective ambițioase de eficiență energetică (nZEB) și rezolvarea unor provocări în ceea ce privește accesibilitatea în clădirile de locuințe colective.</p>

2.4 REGENERAREA URBANĂ

2.4.1 Importanța regenerării urbane integrate în dezvoltarea durabilă a orașelor

Spațiul public este o componentă definitorie a atractivității unui oraș și a calității vieții pe care acesta o asigură locuitorilor, reprezentând locul în care oamenii își pot petrece timpul liber, se pot întâlni și unde pot construi spiritul de comunitate. Calitatea și gradul de accesibilitate al spațiului public joacă un rol important pentru calitatea vieții din oraș. Termenul general de spațiu public nu include doar spațiile publice bine definite, precum parcurile, piețele publice sau locurile de joacă, dar și străzile sau fațadele clădirilor, toate jucând un rol important pentru vitalitatea și atractivitatea unui oraș.

Spațiile publice se împart în trei categorii principale:

- **Spații publice de tip suprafață:** spații publice ample, cu rol de coagulare, ce reprezintă un punct de atracție la nivelul orașului, precum parcurile, grădinile publice sau centrul civic.
- **Spații publice punctuale:** de dimensiuni reduse (mai puțin de 3 ha), preponderent de interes local, precum scuaruri, piațete sau locuri de joacă pentru copii, ce preiau rolul unor dotări de proximitate, importante în calitatea locuirii din cartiere.
- **Spații publice liniare:** elemente de legătură între punctele de atracție ale unui oraș, precum zonele pietonale, bulevardele, străzile amenajate cu mobilier urban pentru activități de odihnă sau socializare.

Având în vedere că regenerarea urbană este o prioritate la nivel european și o direcție de acțiune finanțabilă din fonduri externe nerambursabile (Fondul European de Dezvoltare Regională și Mecanismul de Redresare și Reziliență) cu un buget estimat de 1,5 mld. Euro, autoritățile publice trebuie să adopte o abordare proactivă în identificarea oportunităților de regenerare de la nivelul orașelor pe care le reprezintă sau de la nivelul zonelor metropolitane din care fac parte, caz în care proiectele se pot dezvolta în parteneriat cu consiliile județene.

Urmărind o abordare integrată, administrația publică trebuie să stabilească zonele prioritare de regenerare urbană. Intervențiile asupra spațiului public trebuie gândite într-o viziune de ansamblu, pentru a evita intervențiile punctuale și a maximiza impactul investițiilor asupra tuturor nivelurilor ierarhice (municipal, cartier, punctual), având în permanență ca scop îmbunătățirea calității vieții.

Lista completă a spațiilor eligibile pentru regenerare urbană, prin proiecte finanțabile din fonduri externe nerambursabile, conform ordonanței de urgență ce reglementează măsurile pentru aceste proiecte, include:

- a) zonele centrale;
- b) zonele istorice și zonele construite protejate;
- c) spațiile publice din interiorul ansamblurilor de locuințe colective, respectiv, ansambluri de locuințe sau zone cu locuințe de tip condominiu;
- d) zona autogărilor și gărilor centrale și secundare, feroviare și portuare, situate în interiorul sau la limita localităților urbane, indiferent dacă sunt în uz, abandonate, sau au altă destinație;
- e) falezele, malurile și insulele râurilor, fluviului și lacurilor din interiorul localităților urbane;
- f) haldele de steril și depozitele de deșeuri închise de pe raza localităților urbane;
- g) zonele rezidențiale periferice destructurate, zonele de blocuri degradate și așezări informale din mediul urban;
- h) siturile industriale dezafectate, zonele cu infrastructuri majore dezafectate, situri militare dezafectate;
- i) grădinile și parcurile publice urbane, parcurile dendrologice, grădinile botanice;

j) piețele agroalimentare urbane.¹

Intervențiile de regenerare trebuie să fie prioritizate în funcție de nevoile diferite ale cartierelor, așa cum reies ele din analiza urbană a acestora. Municipiul Suceava este un oraș complex, ce se confruntă cu problema duală a scăderii calității vieții din cartierele nucleului urban și expansiunea urbană necontrolată în inelul periurban, manifestată prin

- îmbătrânirea fondului construit și problematica parcărilor din cartierele dense de blocuri
- infrastructura deficitară din
 - cartierele de locuințe unifamiliale mai puțin dezvoltate - Burdujeni și Ițcani
 - cartierele periurbane, formate în urma expansiunii urbane necontrolate.

Așadar procesul de regenerare urbană se va ghida atât după măsurile recomandate de Politica Urbană a României – obiectivele prioritare ale *sustenabilitatea spațiale și accesului echitabil la infrastructură și servicii publice de calitate*, cât și după **nevoile și oportunitățile specifice fiecărui cartier.**

¹ Ministerul Investițiilor și Proiectelor Europene, *OUG privind stabilirea unor măsuri pentru proiectele de regenerare urbană finanțabile din fonduri externe nerambursabile.*

Figura 2.4. 1. Prioritizarea măsurilor de regenerare și dezvoltare urbană în funcție de dinamicele spațiale.

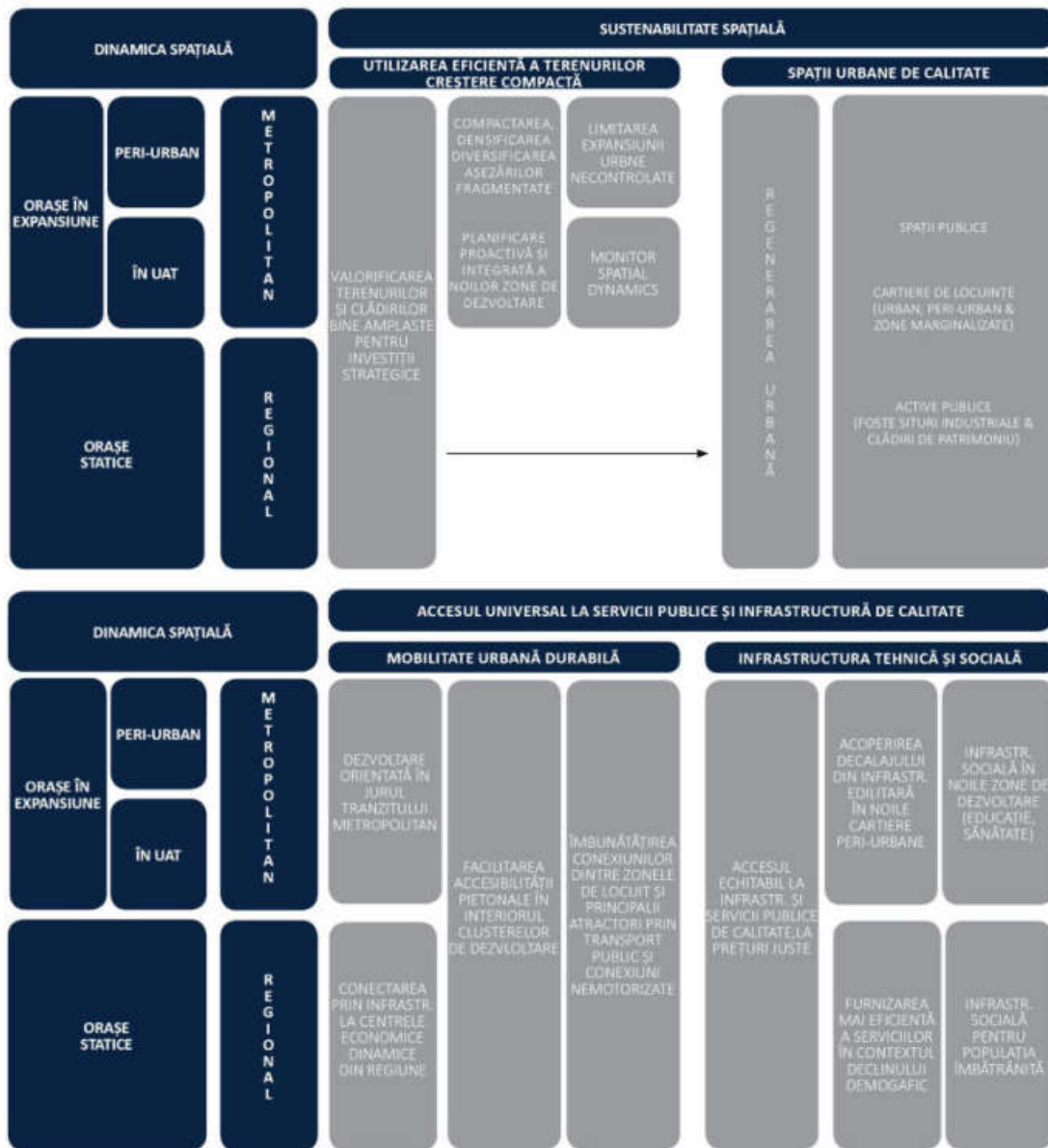

Sursa: autorii.

Următoarele instrumente pregătitoare pot facilita procesul de prioritizare și elaborare a proiectelor, maximizând totodată impactul investițiilor:

- Inventarierea comprehensivă și actualizată a spațiilor verzi, a spațiilor publice, a clădirilor de patrimoniu și a activelor publice cu potențial de reconversie funcțională (situri industriale dezafectate, situri militare dezafectate) pentru protejarea, regenerarea și valorificarea lor.
- Colaborarea cu alte entități publice sau private, dar și cu administrațiile învecinate sau cu consiliul județean, pentru a facilita valorificarea resursele strategice ce nu se află în administrația primăriei (ex. infrastructura verde-albastră, situri industriale sau militare dezafectate).

- Coordonarea proiectelor de regenerare cu alte obiective și investiții strategice, ca de exemplu corelarea reabilitării unui spațiu public cu planurile de mobilitate sau stimularea investițiilor private într-o zonă prioritară prin investiții în calitatea spațiilor publice.
- Organizarea unor concursuri de soluții de urbanism și arhitectură pentru promovarea calității proiectelor și a caracterul inovativ al soluțiilor.

Gradul de atractivitate și impactul unui spațiu asupra comunității depind de calitatea spațiului public, de accesibilitatea, imaginea, funcționalitatea și gradul de incluziune al acestuia. Așadar, în conturarea unui spațiu public de calitate trebuie luat în considerare un spectru larg de paliere, dincolo de arhitectura și planificarea spațiului, urmărind patru paliere generale: 1) accesul și conectivitatea, 2) utilizarea și activitățile propuse, 3) confortul și imaginea, 4) impactul asupra mediului social.

Figura 2.4.2. Elemente definitorii pentru un spațiu public de succes

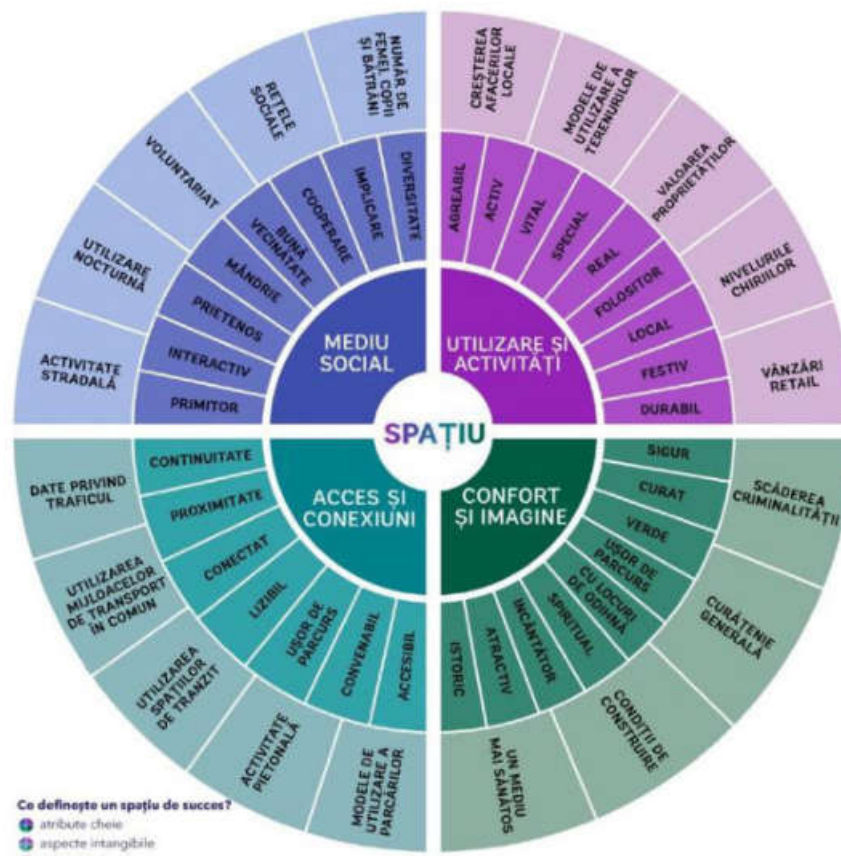

Sursa: Prelucrare date Project for Public Spaces, în SIDU București.²

² Project for Public Spaces, *What makes a great place?*, <https://www.pps.org/article/grplacefeat>

2.4.2 Valul renovării – reabilitarea clădirilor conform principiilor sustenabilității

Vechimea fondului construit urban reprezintă o provocare pentru dezvoltarea sustenabilă a orașelor, o provocare întâmpinată atât la nivel național unde 87% din locuințele urbane au fost construite înainte de 1990, cât și la nivelul Uniunii Europene, unde 85% din clădiri au fost construite acum mai mult de 20 de ani și se preconizează că 85%-95% din ele vor exista și în 2050.

Abordarea Europeană, detaliată în Valul Renovării și Pactul Verde European, vizează reducerea consumului de energie din combustibili fosili de care sunt responsabile clădirile, ele fiind unul din consumatorii principali de energie, fiind responsabile pentru 40% din consumul total de energie din UE în timp ce în România, sectorul gospodăriilor și sectorul terțiar reprezintă 45% din consumul României.

Pentru atingerea nivelului de reducere a consumului de GES și eficiență energetică asumate la nivel național sunt recomandate următoarele acțiuni:

- **accelerarea reabilitării termice a fondului construit**, public și privat pentru a atinge obiectivul performanței energetice, prin modernizarea energetică a clădirilor existente, atât prin anvelopări / termo-izolații, așa cum se practică deja în România, cât și prin modernizarea sistemelor centralizate de furnizare a utilităților termice și electrice;
- **creșterea numărului de clădiri a căror consum de energie este aproape egal cu zero (nZEB) pentru noile clădiri**, prin utilizarea de surse de energie regenerabilă și un grad mare de eficiență energetică.

Valul Renovării va contribui direct la conservarea clădirilor cu valoare culturală și la creșterea atractivității locuințelor existente și a calității vieții, contribuind astfel atât la valorificarea patrimoniului construit, limitarea expansiunii urbane necontrolate – suburbanizarea și scăderea consumului de energie generat de industria construcțiilor.

Urmând obiectivul eficientizării energetice, se recomandă o abordare integrată a renovării, atât la nivelul clădirii cât și la nivelul cartierelor, care să includă și reducerea riscului seismic, experize tehnice ale structurii de rezistență și eventualele consolidări necesare, intervenții de accesibilizare a clădirilor pentru persoanele cu mobilitate redusă – mai ales în contextul îmbătrânirii populației, dar și alte intervenții arhitecturale precum valorificarea acoperișurilor clădirilor pentru spații publice sau pentru montarea de panouri solare și stabilirea unor ghiduri cromatice și de imagine la nivelul cartierelor, pentru a le adapta noilor standarde de locuire. Aceasta abordare integrată este explorată prin inițiativa europeană **New European Bauhaus**, ce încurajează soluțiile situate la intersecția dintre inovație, cultură, incluziune socială, știință și tehnologie

Obiectivele Valului Renovării atât la nivel european, cât și național, pot fi realizate doar prin acțiunea la nivel local, ținând:

- dublarea ratei de renovare a clădirilor cu scopul eficientizării energetice, la nivel european, așa cum este specificat în strategia – *“Valul Renovării în Europa – Ecologizarea clădirilor noastre, crearea de locuri de muncă, îmbunătățirea calității vieții”* (2020)
- reducerea de minim 30% a consumului de energie pentru clădirile rezidențiale și de 30% a emisiilor de gaze cu efect de seră pentru clădirile publice, a proiectelor finanțate din *Planul Național de Redresare și Reziliență*
- țintirea pragurilor maxime de eficiență și respectarea directivelor europene, a legislației naționale și a specificațiilor tehnice pentru eficientizarea energetică și construirea de clădiri nZEB, ca de exemplu *Strategia Națională de Renovare pe Termen Lung (SRTL)*, *Planul de creștere a numărului de clădiri nZEB* (2014), *Legea nr. 372/2005* și *Legea nr. 101/2020* privind modificarea și completarea legii nr. 372/2005, conform Directivei UE 2018/844 privind performanța energetică și a Directivei 2012/27 privind eficiența energetică.

2.4.3 Metodologie

Secțiunea aceasta descrie sintetic procesul de analizare a spațiilor publice în scopul regenerării urbane, trasând pașii necesari înțelegerii contextului local și trasarea principalelor direcții de intervenție. Analiza spațiilor publice și strategia de regenerare urbană abordează tematica regenerării printr-o abordare structurată în funcție de scara urbană a intervențiilor:

- **regenerarea spațiilor publice reprezentative**, la scară municipală sau metropolitană;
Din această categorie se disting intervențiile de revitalizare a zonelor istorice, de reabilitare și extindere a spațiilor verzi și de valorificare a caracterului de spațiu public al principalelor coridoare de mobilitate.
- **regenerarea cartierelor de locuințe**, la scara unității de vecinătate și a insulelor urbane;
Din această categorie se disting intervențiile specifice de regenerare a ansamblurilor de locuințe colective, cele ce vizează conectivitatea și mixitatea funcțională și socială în cartierele de locuințe individuale sau extinderea și modernizarea infrastructurii tehnico-edilitare, sociale și a conexiunilor la transportul public în zonele periurbane.

Regenerarea urbană are ca scop îmbunătățirea cadrului fizic, al vitalității și dinamicilor socio-economice din mediul urban, prin modernizarea, reabilitarea sau extinderea unor spații sau clădiri neperformante, degradate, slab utilizate sau abandonate, cu scopul creșterii atractivității orașului și a calității vieții urbane. Sintetizând literatura de specialitate dar și exemplele de bună practică din domeniul regenerării urbane, se disting următoarele **principii directoare**:

- ***principiul regenerării urbane integrate***
- ***principiul conectivității și al unității de vecinătate***
- ***principiul mixității funcționale***
- ***principiul inclusivității și al coeziunii sociale***
- ***principiul calității și autenticității în reabilitarea spațiului public***

Regenerarea spațiului public trebuie să fie un obiectiv prioritar atât al orașelor dinamice, aflate în expansiune, cât și al celor aflate în contracție, care se confruntă cu provocări demografice, economice sau spațiale, deși prioritizarea acțiunilor poate diferi în funcție de tipologia orașului și particularitățile contextului local. Regenerarea urbană are un impact direct asupra primelor trei obiective strategice din Politica Urbană a României:

- ***orașe verzi și reziliente***, prin intervențiile de scădere a dependenței față de automobil și de promovare a deplasărilor nemotorizate, dar și prin intervențiile de integrare, regenerare și valorificare a spațiilor verzi și a infrastructurii verzi-albastre, pentru a crește accesul cetățenilor la spații verzi și pentru a asigura un mediu verde și curat;
- ***orașe competitive și productive***, prin crearea unor spații publice de calitate, care să stimuleze atractivitatea orașului pentru locuire, muncă și investiții, dar și prin valorificarea eficientă a clădirilor și terenurilor bine amplasate pentru investițiile strategice;
- ***orașe echitabile și incluzive***, prin creșterea accesului echitabil la utilități, servicii și dotări publice, prin accesibilizarea domeniului public pentru toți cetățenii – inclusiv cei vârstnici sau cu dizabilități și prin crearea unor spații comunitare incluzive, care să stimuleze spiritul comunitar.

2.4.3.1 Abordarea regenerării spațiilor publice reprezentative

Regenerarea spațiilor publice reprezentative necesită analizarea concomitentă a următoarelor componente și abordarea integrată a revitalizării și interconectării acestora:

- spațiile verzi și elementele cadrului natural;
- zonele centrale ale orașului / zonele istorice și a zonele construite protejate;
- patrimoniul construit - cultural, arhitectural, industrial și clădirile de utilitate publică;
- principalele coridoare de mobilitate de la nivelul orașului.

Identificarea spațiilor verzi și a resurselor cadrului natural a fost realizată cu ajutorul *Registrului Spațiilor Verzi* elaborat la nivelul municipiului, acolo unde acesta este disponibil, al informațiilor primite de la Direcția Generală a Domeniului Public, al platformei Google Maps, al bazei de date Corine Land Cover și al bazei de date Natura 2000 a Agenției Europene de Mediu³. Analizarea resurselor s-a axat pe următoarele criterii de evaluare:

- cuantificarea suprafeței spațiilor verzi, din prisma suprafeței pe cap de locuitor, raportat la standardul de 26 m² reglementat la nivel național și european – acest pas reprezintă primul nivel de analiză, ce ne ajută să identificăm oportunitățile și provocările în asigurarea accesului echitabil la spațiu public;
- identificarea spațiilor verzi accesibile publicului larg, precum parcurile și grădinile publice - un pas important având în vedere că multe din suprafețele cuantificate la pasul anterior, nu sunt amenajate ca spații publice propriu-zise sau nu au o calitate satisfăcătoare;

Principalele coridoare de mobilitate la nivelul orașului au fost identificate atât prin analiza empirică a structurii țesutului urban, cât și prin analiza „științifică”, din punct de vedere spațial (geometric), a gradului de accesibilitate al tramei stradale, analiză elaborată de Space Syntax România, prin modelele metodologice elaborate de aceștia. Acestea sunt identificate prin analiza sistemului stradal la nivel „global” – probabilitatea ca un segment să fie tranzitat utilizând calea cea mai scurtă de deplasare între oricare două puncte din sistem. Aceste străzi cu un grad mare de accesibilitate coincid cu arterele mari de circulație, însă dincolo de intensitatea traficului auto, aceste artere deschid anumite oportunități:

- sunt propice desfășurării de activități economice, datorită gradului mare de accesibilitate și al traficului pietonal generat, însă pentru asta ele trebuie să îndeplinească anumite criterii calitative, care să le facă propice mobilității pietonale și activităților de promenadă;
- profilul stradal permite reconfigurarea lor sub forma unor coridoare ecologice care să conecteze și să integreze principalele spații verzi, elementele cadrului natural sau punctele de atracție de importanță municipală.

Pe lângă acestea, s-au analizat principalele spații publice din zona centrală – spații de tip suprafață (ex. parcuri, piețe civice), spații liniare (ex. zona pietonală, elementele de legătură), spațiile punctuale (ex. scuaruri) și **patrimoniul construit, cultural, arhitectural și industrial**, identificat prin lista monumentelor istorice realizată de Ministerul Culturii dar și alte obiective de interes local, ce nu sunt incluse formal în această listă.

Pentru a prioritiza și a detalia măsurile de regenerare urbană, aceste spații trebuie analizate din punct de vedere calitativ, prin evaluarea unor aspecte cheie:

- conectivitatea la principalele rețele pietonale, de transport public și nemotorizat;
- gradul de reprezentativitate al spațiului public și scara umană a elementelor urbanistice;
- existența și calitatea mobilierului urban, iluminatului public, gradului de umbră etc.;
- gradul de acces al persoanelor cu mobilitate redusă în spațiul public și contribuția acestuia la coeziunea socială.

³ European Environment Agency, Natura 2000 Network Viewer, <https://natura2000.eea.europa.eu/>

2.4.3.2 Abordarea regenerării cartierelor

Îmbătrânirea fondului construit și creșterea dependenței față de automobil au un impact negativ asupra calității vieții din cartierele de locuințe. În cartiere, se disting două problematici generale:

- accesul limitat la dotări de cartier și spații publice în proximitatea locuințelor, conform principiului accesibilității pietonale;
- prioritizarea traficului auto în fața deplasărilor nemotorizate și parcările ce sufocă domeniul public, problematici ce se răsfrâng asupra calității spațiului public și al mobilității pietonale.

Totodată provocările și oportunitățile sunt nuanțate în funcție de tipologia cartierelor, astfel impunându-se o abordare diferențiată pentru:

1. **ansamblurile de locuințe colective din perioada socialistă,** ce cuprind 69,7% din locuințele urbane, unde trebuie prioritizate cu precădere regenerarea blocurilor, rezolvarea problematicei parcărilor și creșterea accesului la dotări și spațiu public de calitate;
2. **zonele de locuințe unifamiliale din interiorul nucleul urban,** cu un țesut urban dens, unde trebuie prioritizată facilitarea accesibilității pietonale și creșterea gradului de acces la dotări de cartier.
3. **așezările rurale aflate în administrarea orașului** unde trebuie asigurat accesul la servicii publice de bază și conexiunea cu nucleul urban.

Zonele marginalizate și așezările informale necesită o abordare adaptată la condițiile de trai din comunitățile identificate, atât prin investiții în infrastructură - de la asigurarea serviciilor publice de baza la prețuri accesibile, la managementul deșeurilor și la regenerarea fondului construit sau construirea de noi locuințe sociale, cât și prin programe de dezvoltare comunitară și integrare socială – programe de recalificare, asistență socială, accesul la educație.⁴

Abordarea regenerării cartierelor trebuie să urmărească analizarea fondului construit și identificarea oportunităților de revitalizare într-o manieră structurată, conform următoarelor principii:

- **Principiul abordării integrate a spațiilor verzi,** ce vizează valorificarea tuturor spațiilor verzi din interiorul cartierului, de la buzunare verzi la parcuri, și interconectarea lor, prin consolidarea unor coridoarelor ecologice de-a lungul principalelor axe de mobilitate, care vor defini totodată limitele cartierelor.
- **Principiul mixității funcționale și al complementarității dotărilor de cartier,** ce vizează conturarea unor *cartiere complete de 15-20 minute*, un concept urbanistic ce urmărește facilitarea accesului în proximitatea locuinței la un set complet de dotări - transport public, școală, grădiniță, teren de sport, loc de joacă, spații de socializare, magazin de proximitate etc. Principiul ghidează prioritizarea intervențiilor de regenerare urbană din cadrul unui cartier, urmărind obținerea unei complementarități a activităților și serviciilor oferite.
- **Principiul unităților de vecinătate,** ce vizează facilitarea accesibilității pietonale a tuturor rezidenților la servicii și spații publice de calitate, prin structurarea intervențiilor în jurul unor *unități de vecinătate*, ce urmează principiul accesibilității pietonale într-o rază de 400 m (5 minute), distanța optimă pe care un om o parcurge confortabil pietonal⁵. După implementarea acestui principiu, intervențiile pot merge chiar mai departe, prin densificarea dotărilor în jurul unor comunități locale, cu o rază de deservire de aproximativ 200 m (2.5 minute).
- **Principiul ierarhizării spațiului public,** ce vizează configurarea unor insule urbane, în cadrul cărora să se desfășoare reorganizarea locurilor de parcare și structurarea spațiului deschis conform gradului de accesibilitate, conturând atât spații publice cât și private.

⁴ Politica Urbană a României, Livrabilul 3 – Contribuții la Politica Urbană 2020-2035, Document însoțitor 8: *Marginalizare, sărăcie și excluziune în orașele românești.*

⁵ Jan Gehl, *Cities for People*, September 2010.

Figura 2.4.3. Măsuri de regenerare urbană a cartierelor din orașele dinamice.

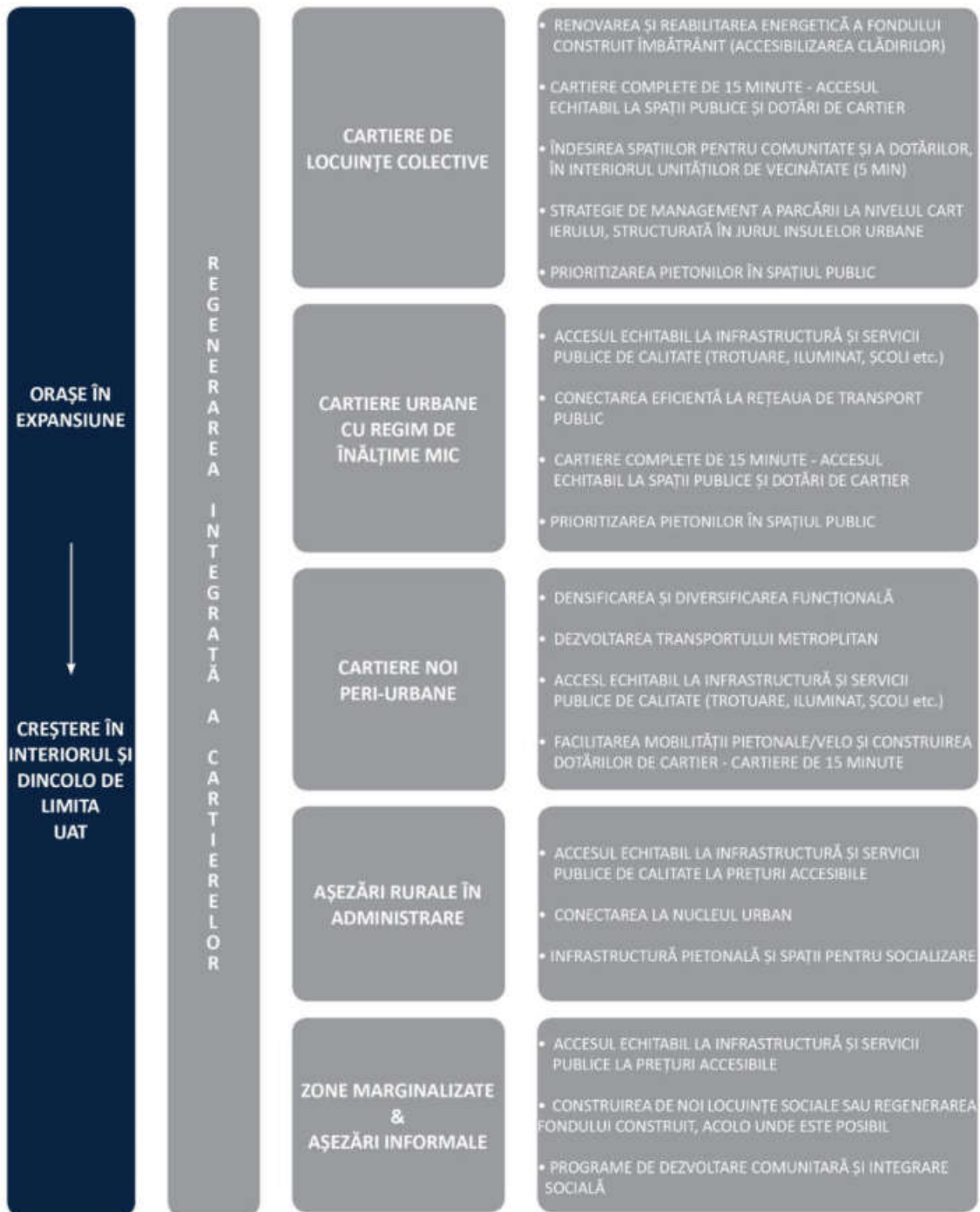

Sursa: autorii.







2.4.4 Regenerarea urbană a spațiilor publice reprezentative







2.4.4.1 Bune practici de reabilitare a spațiului public





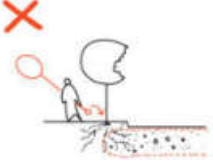

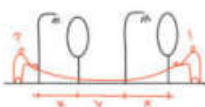
Există o serie de principii pentru amenajarea spațiilor publice, în funcție de destinația acestora. Extragem în tabelul de mai jos măsuri propuse pentru spații publice în general, spațiile verzi, locurile de joacă pentru copii, spații publice în cartiere istorice și spații publice în cartiere noi, referindu-ne la estetică, materialitate, elemente vegetale, elemente edilitare, managementul apelor pluviale sau mobilier urban.

Spațiile publice sunt eminentamente pietonale, cu posibilitatea accesului bicicletelor (diferențiere între deplasarea în viteză și cea lentă a acestora din urmă). Un spațiu public este, de asemenea, definit de calitatea limitelor lui, de felul în care arată clădirile din jur și de cât de mult este construit între aceste limite (în raport cu cât este de deschisă).

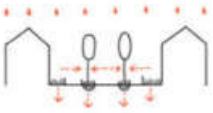
Tabel 2.4.1. Măsuri propuse pentru spațiile publice de suprafață și cele punctuale

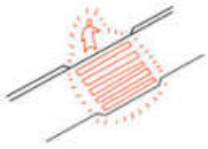
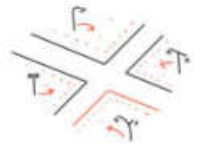
	Ideograme	Măsuri	L	ZI	CN	PA	SP
1		Locurile de joacă ar trebui integrate în amenajarea generală a spațiului public	x				
2		Când se alege amplasamentul pentru un loc de joacă, trebuie analizate contextul urban și dorințele locuitorilor	x				
3		Scara amenajărilor trebuie adaptată la context. Proporțiile, zonificarea și capacitatea locului de joacă trebuie să reiasă din caracteristicile sitului ales.	x				
4		Un loc de joacă îngrădit trebuie implementat doar în situațiile în care anumite măsuri de siguranță impun acest lucru.	x				
5		Rolul locurilor de joacă este acela de a încuraja libertatea copilului și autocunoașterea.	x				
6		Pentru a integra comunitatea locală, locurile de joacă trebuie să atragă persoane din mai multe categorii de vârstă. În amenajare, trebuie integrate mese de picnic, jocuri pentru toate vârstele și locuri de ședere.	x				

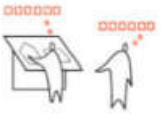
	Ideograme	Măsuri	LJ	ZI	CN	PA	SP
7		Orice element pentru siguranța traficului trebuie să aibă un caracter urban. Faptul că acestea sunt temporare, nu trebuie să fie o scuză pentru o formă strict utilitară, care nu are un design potrivit.					x
8		Înainte ca infrastructura tehnică să fie plasată sub pământ, este necesar un studiu compozițional și funcțional al spațiului public care urmează să fie modificat.		x	x		x
9		Traseele de utilități subterane trebuie să fie poziționate în funcție de aliniamentele de copaci existente. Ele trebuie să permită plantarea arborilor în viitor, în funcție de caracteristicile fiecărui spațiu public. Rădăcinile trebuie împiedicate să străpungă fâșia plantată și să afecteze zona de siguranță a utilităților. Rădăcinile și infrastructurile tehnice pot fi protejate prin mijloace tehnologice diverse, nu doar prin separarea lor fizică.	x	x	x	x	x
10		Grilajele de scurgere și alte elemente deschise trebuie poziționate cu gratiile perpendiculare pe direcția de mers, nu paralele.					x
11		Pentru a păstra ritmul străzii și aliniamentul de copaci, toate cerințele tehnice pentru iluminatul stradal, liniile aeriene și nevoile biologice ale copacilor trebuie luate în calcul în planurile dedicate infrastructurilor tehnice și de transport.	x	x	x	x	x
12		Managementul apelor pluviale poate fi aplicat în orice spațiu public. Dacă absorbția nu poate fi realizată de străzi, apele pot fi direcționate spre parcurile adiacente.	x	x	x	x	x
13		Orice luciu de apă planificat în parcuri sau piese ornamentale cu apă trebuie să ia în considerare managementul apelor pluviale.	x	x	x	x	x

	Ideograme	Măsuri	LJ	ZI	CN	PA	SP
14		Un sistem de canalizare descentralizat necesită un concept integrat de peisagistică în cadrul spațiului public, luând în considerare caracterul local.	x	x	x	x	x
15		Iluminatul stradal trebuie gândit într-un context mai larg, pentru a ține seama atât de aspectele legate de siguranța traficului, cât și de aspectele arhitecturale, urbane și estetice, precum și de efectele obositoare ale iluminării excesive.					x
16		În cazul trecerilor de pietoni, este important ca pietonii să fie iluminați pentru șoferi, și viceversa.					x
17		Proiectarea unei surse de lumină ar trebui aleasă în funcție de caracterul general al zonei. Pentru spațiile de categorii mai importante pot fi utilizate surse de lumină cu aspect fizic diferit față de cele folosite în mod regulat.		x			
18		Dacă designul mobilierului stradal nu face parte din proiectul arhitectural general al unui spațiu, autoritățile locale și alți manageri trebuie să aleagă mobilierul standard dintr-un catalog de mobilier pentru spații publice. În cazul în care un astfel de catalog nu există, el ar trebui elaborat.	x	x	x	x	x
10		Administrațiile locale ar trebui să încerce să standardizeze chioșcurile și să conceapă un design unic pentru diferite mărimi pe care acestea le pot avea		x	x		x
20		Reabilitarea unei străzi trebuie să aibă ca parte integrată reînnoirea aliniamentului. Copacii utilizați în conturarea aleilor trebuie să aibă trunchiul drept, să permită cosmetizare și să reziste la condițiile mai dure din mediul urban. Disponerea corectă a pomilor dintr-un masiv vegetal poate să contribuie pozitiv la crearea unei compoziții, cu coroane intercalate, care să contureze un spațiu public unitar, umbrit.	x	x	x	x	x

Sursă: Ghidul de reabilitare a spațiilor publice urbane, Banca Mondială, 2020⁶

⁶ Legendă: LJ – locuri de joacă, ZI – zone istorice, CN – cartiere noi, PA – parcur și spații verzi, SP – orice spațiu public

2.4.4.2 Regenerarea spațiilor verzi și valorificarea cadrului natural

Amenajările de tipul spațiilor verzi sunt importante nu doar pentru rolul lor estetic și în petrecerea timpului liber, dar și pentru impactul pe care spațiul verde îl joacă în crearea unui mediu sănătos și plăcut pentru oameni. Totodată spațiile verzi pot contribui la ameliorarea calității aerului, la combaterea efectului de insula de căldură urbană, la reducerea zgomotului urban sau la managementul riscului de inundații.

Accesul la spații verzi de calitate influențează direct calitatea vieții din oraș, bunăstarea și sănătatea locuitorilor, așadar conservarea și extinderea suprafețelor acoperite cu verdețură și facilitarea accesului tuturor cetățenilor la spații publice verzi, în proximitatea locuinței trebuie să fie o prioritate în dezvoltarea urbană, în ciuda unor eventuale politici de densificare a anumitor zone urbane.

Totodată, infrastructura verde-albastră reprezintă o resursă importantă pentru creșterea calității vieții din orașe, iar municipalitățile ar trebui să acorde mai multă atenție valorificării inteligente a acestor resurse, atât în scopuri recreative dar și în adaptarea la schimbările climatice și combaterea poluării urbane. Adesea pe teritoriul orașelor sau în inelul periurban se află resurse importante de vegetație, situri NATURA 2000 sau lacuri, ce ar trebui privite în ansamblu, ca un ecosistem urban ce pot suplini suprafața de spațiu verde limitată din interiorul cartierelor dense sau lipsa acestora în noile cartiere periurbane.

Conform prevederilor legislative de la nivel național și european, orașele trebuie să dispună de un minim de 26 m² de spațiu verde pe cap de locuitor, prag pe care 73,4% din orașele din România nu îl respectă. Totuși, chiar și în cazul celor care îndeplinesc acest minim, este important de evaluat calitatea acestor spații și din punct de vedere al accesibilității și al dotărilor. În extinderea rețelei de spațiu verde sau regenerarea spațiilor existente, este important să se urmeze principiul accesibilității echitabile, facilitând accesul pietonal al tuturor locuitorilor la un spațiu verde – Politica Urbană a României recomandă setarea unui standard de 15 m² / capita într-o rază de 10 minute de mers pe jos (800 m).

Figura 2.4.4. Suprafața spațiului public verde accesibil pe cap de locuitor la nivelul Uniunii Europene

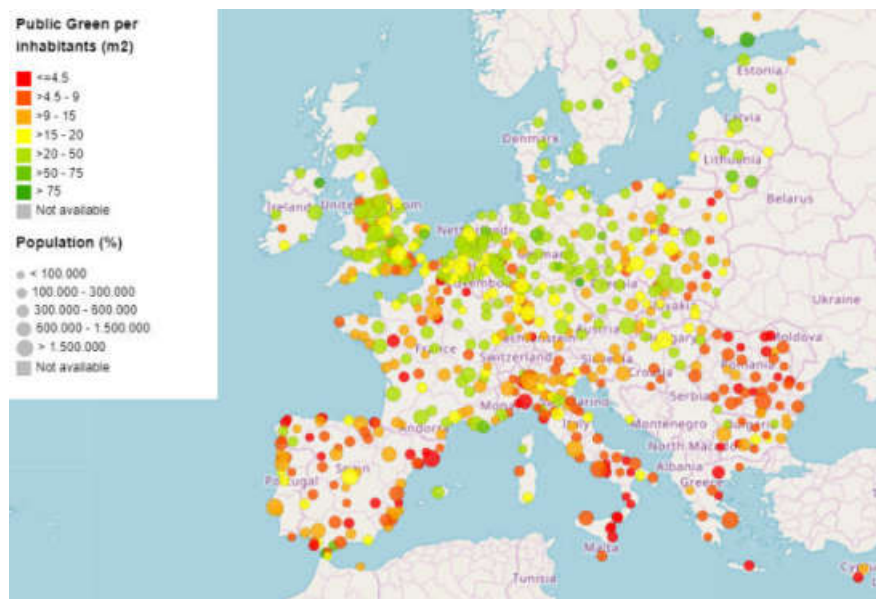

Sursa: JRC – Maes et al, 2019⁷

⁷ European Commission, *Space and the City*, <https://urban.jrc.ec.europa.eu/thefutureofcities/space-and-the-city#the-chapter>

Suprafața spațiilor verzi de care dispune Municipiul Suceava este de 247 ha (2.47 km²), conform datelor puse la dispoziție de INS în 2019, ceea ce înseamnă o medie de 26.81 m² / capita raportat la populația stabilă din 2011 și respectiv 19.72 m² / capita raportat la populația cu domiciliul de la 1 ianuarie 2020. Așadar municipiul Suceava se află la limita îndeplinirii necesarului de 26 m² de spațiu verde pe cap de locuitor stabilit la nivelul Uniunii Europene și ulterior adoptat la nivel național.⁸ Din cele 319 orșae ale României, 234 nu îndeplinesc acest standard, respectiv 35 din cele 41 de reședințe de județ. În ierarhia orașelor din România după suprafața spațiului verde pe cap de locuitor raportată la populația cu domiciliul, Suceava ocupă locul 145 din 319, sub media națională de 25.68 m² / capita, iar printre reședințele de județ se situează în prima jumătate a clasamentului, pe poziția 18 din 41. Pe de altă parte, 294 din cele 319 orașe din România, inclusiv municipiul Suceava, nu îndeplinesc norma recomandată de OMS de 50 m² / capita.

Suprafața parcurilor urbane din Municipiul Suceava este de 21.31 ha, adică 2.31 m² / capita raportat la populația stabilă din 2011, respectiv 1.70 m² / capita raportat la populația cu domiciliul de la 1 ianuarie 2020. Acesta este un indicator ce reflectă mai exact accesul populației la spații publice verzi de calitate, întrucât în suprafața totală a spațiilor verzi intră și proprietăți ce nu pot fi efectiv utilizate ca spațiu public, chiar dacă modul de raportare variază între regiuni și țări. Media spațiului verde accesibil publicului de la nivelul Uniunii Europene este de 18.2 m² conform unui studiu din 2019, toate orașele României incluse în studiu situându-se sub această medie.

În municipiul Suceava au fost identificate 4 parcuri municipale, de o importanță semnificativă pe plan local, prin amplasarea, suprafața sau caracteristicile lor dar și câteva alte grădini și parcuri secundare. Cele patru parcuri municipale, cu o suprafață mai mare de 10,000 m² sunt:

- **Parcul Dendrologic Șipote – Cetate:** este cea mai extinsă zonă verde a orașului, ocupând o suprafață de 393,130 m², cu variații de teren semnificative, zone împădurite și zone înierbate generoase. Începând cu anii '90 acesta a aparținut Direcției Silvice Suceava, având statut de pădure, și nu a făcut parte din intravilanul orașului, astfel nu factorizează în suprafața spațiilor verzi pe cap de locuitor. Acesta are un potențial deosebit de a deveni un loc de recreere și promenadă, însă calitatea mobilierului urban lasă de dorit iar destinația și gestionarea parcului de către Direcția Silvică au limitat investițiile de reabilitare și toaletare dar și reconversia funcțională a pădurii înapoi în utilizarea inițială de parc. Totuși, ca urmare a unui demers de schimb de terenuri între CJ Suceava și Direcția Silvică inițiat în 2016, în 2019 au intrat în administrarea municipiului 105 ha din Pădurea Zamca și 50 ha din Parcul Șipote – trupul Cetate Brădet, unde s-a inițiat procedura de reamenajarea unei zone de agrement pentru care trebuie obținută finanțare europeană.
- **Parcul Central “Profesor Ioan Nemeș”:** localizat în zona centrală, lângă Prefectura Suceava, se întinde pe o suprafață de 17,658 m² și găzduiește Muzeul de Științe ale Naturii și Biserica Sf. Ioan Nepomuk. Acesta are un grad mare de umbră și este amenajat cu alei și mobilier urban generos, fiind unul din cele mai active spații publice din oraș.
- **Parc Universitate:** amplasat în sud-estul orașului, în apropierea Universității și al stadionului Areni, se întinde pe o suprafață de 10,805 m². El dispune de mobilier urban generos, un loc de joacă pentru copii și de o zonă pentru activități sportive.
- **Parcul Curtea Domnească:** este o zonă verde ce se întinde pe 11,171 m², în jurul ruinelor cetății și în apropierea Bisericii Sf. Dumitru. Acest spațiu verde poate fi modernizat și valorificat mai mult în scopuri de socializare și recreere prin montarea de mobilier urban, ca parte a proiectului de regenerare urbană ce vizează ansamblului Curții Domnesti.

⁸ Ordonanța de urgență nr. 114 / 2007 pentru modificarea și completarea Ordonanței de urgență a Guvernului nr. 195/2005, privind protecția mediului, obligând autoritățile administrației publice locale să asigure din terenul intravilan o suprafață de minimumă de 26 m²/capita.

La acestea se adaugă **Zona de Agrement Tătărași**, ce acoperă o suprafață efectivă de 12,056 ha, din care 30,646 m² înregistrați ca și spațiu verde în Registrul Spațiilor Verzi. Această zonă de agrement oferă spații verzi amenajate și diverse facilități pentru petrecerea timpului liber, respectiv teren de minifotbal și baschet, teren de tenis, teren de minigolf și un loc de joacă pentru copii. Un proiect important vizează consolidarea versantului vestic din zona iazului din parcul de agrement și reabilitarea aleilor și spațiilor deschise din jurul iazului.

Pe lângă aceste spații publice verzi de tip suprafață (mai mari de 1 ha), mai există diverse **spații verzi punctuale sau piațete și scuaruri amenajate cu gazon și arbuști**, cu un impact pozitiv asupra cartierelor în care se află, ce adesea încorporează locuri de joacă pentru copii sau spații de socializare. Lista comprehensivă a acestora se regăsește în tabelul de mai jos.

Tabel 2.4.2. Spațiile verzi punctuale din Municipiul Suceava

Denumire	Suprafață	Cartier	Observații
Parc Prefectură	4,713 m ²	Zona centrală	Piața Steagurilor, amenajat ca o piațetă în jurul statuii „Bucovina Înaripată”.
Parcul “Trei Bărboși” (Palatul de Justiție)	4,809 m ²	Zona centrală	Amplasat lângă palatul de Justiție, este un spațiu activ, fiind amenajat cu mobilier urban pentru odihnă și socializare (bănci, mese de șah).
Parcul “Simion Florea Marian”	1,865 m ²	Zona centrală	Spațiu verde de tip scuar, amenajat cu arbori și verdeță, ce necesită modernizarea mobilierului urban.
Parcul “Vladimir Florea”	2,533 m ²	Zona centrală, Cartierul Mărășești Cartierul Areni	Piațetă amenajată cu arbuști și mobilier urban în fața primăriei.
Parc Areni	1,303 m ²	Zona centrală, Cartierul Mărășești Cartierul Areni	Zonă verde vis a vis de Primărie, ce poate fi activată prin suplimentarea mobilierului urban.
Parc Catedrală	2,155 m ²	Cartierul Zamca Cartierul Mărășești	Piațetă amenajată cu arbuști și mobilier urban în fața Catedralei Nașterii Domnului.
Parc “La Familia” (Bucovina)	431 m ²	Zona Centrală	Între magazinul Bucovina și Sediul PNL.
Parc Romtelecom	1,177 m ²	-	-
Parc Spital	2,154 m ²	-	-
Parcul Gării Ițcani (1 Mai)	6,533 m ²	Cartierul Ițcani	Parcul din fața gării a fost reabilitat în 2003 și este amenajat cu alei, suprafețe verzi gazonate și mobilier urban.
Parc Primărie Burdujeni – Parcul Copiilor	1,330 m ²	Cartierul Burdujeni	Loc de joacă și socializare, betonat parțial, ce dispune de umbra arborilor din aliniamentul stradal.
Parc Intersecția OMV Obcini	4,022 m ²	Cartierul Obcini	Spațiu verde de tip scuar amenajat cu gazon, arbori și arbuști și cu mobilier urban pentru odihnă și socializare.

Sursa: Administrația Domeniului Public Suceava și Registrul Spațiilor Verzi Suceava.

Figura 2.4.5. Spațiile verzi existente și suprafețele cu potențial de dezvoltare.

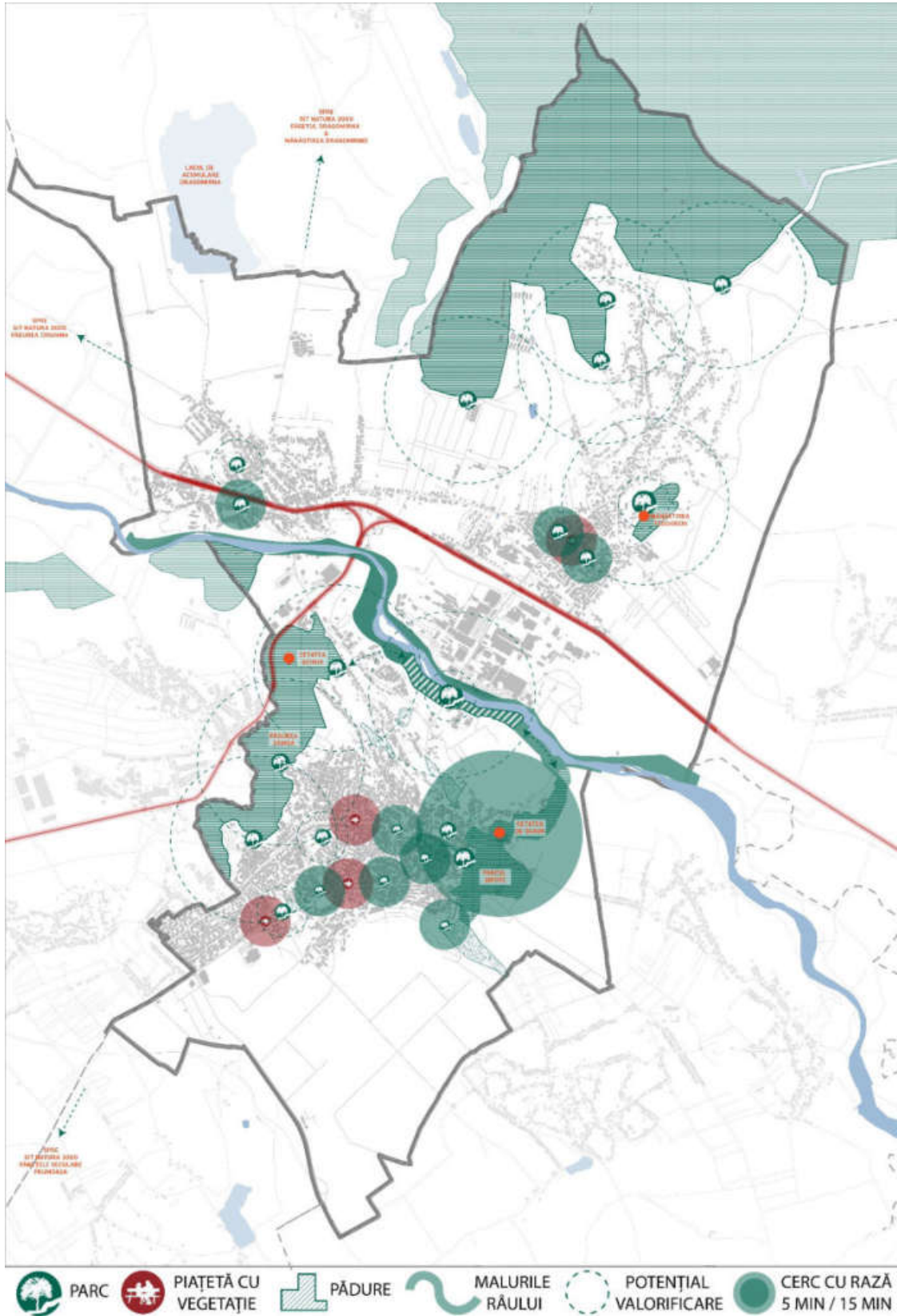

Sursa: Autorii, pe baza datelor din Open Street Maps.

Gradul de accesibilitate al parcurilor principale din municipiul Suceava este de 20.29 minute, acestea fiind concentrate în zona centrală, pe axa Bd. 1 Mai – Str. Ștefan cel Mare – Str. Ana Ipătescu, conturând un coridor ecologic de importanță municipală, ce leagă principalele obiective culturale ale orașului și deservind totodată comunitățile locale din cartierele Centru, Mărășești, Areni și George Enescu. Pe de altă parte, cartierele Ițcani, Burdujeni, Hărbărie, Zamca și Obcini dispun de spații verzi mai limitate, situația fiind mai acută în primele două zone. Totodată, în noile zone de dezvoltare, din localitățile Șcheia, Moara și Ipotești nu au fost concepute spații pentru comunitate. De aceea este importantă elaborarea unei analize a resurselor de spațiu verde neaccesibil și a spațiilor cu potențial de regenerare din interiorul cartierelor (ex. spații acoperite cu garaje) dar și a profilelor stradale, pentru a identifica noi oportunități de extindere a spațiilor verzi de calitate, ușor accesibile tuturor cetățenilor, utilizând principiul accesibilității pietonale de 10 de minute. Această analiză va fi detaliată în secțiunea dedicată regenerării cartierelor, pentru o abordare integrată.

Suprafețele verzi din jurul blocurilor de locuințe reprezintă o resursă importantă în extinderea accesibilității, însumând o suprafață de 799,196 m²⁹, ce poate fi valorificată în scopul amenajării unor spații publice în proximitatea locuințelor, pentru a crește calitatea vieții din cartiere. Aceste spații pot fi valorificate în colaborare cu asociațiile de proprietari și necesită desființarea gardurilor ce înconjoară aceste spații și restricționează accesul locatarilor și transformarea spațiilor în scopuri recreative, prin toaletarea și păstrarea vegetației existente, amenajarea de alei, amplasarea de mobilier urban (bănci, mese de șah, mese ping-pong, coșuri de gunoi, iluminat) și acolo unde este necesar, plantarea de arbori pentru a asigura umbrirea.

Tabel 2.4.3. Tipologii de spații verzi în Municipiul Suceava

Cartier	Suprafața Spațiu verde	Parcuri	Scuaruri	Culoare protecție infr.
Cartier Areni	12,70 ha	1,08 ha	6,47 ha	0,23 ha
Cartier Burdujeni	38,64 ha	0 ha	20,27 ha	6,06 ha
Cartier George Enescu	23,43 ha	3,62 ha	12,4 ha	0,14 ha
Cartier Ițcani	8,39 ha	0 ha	0,86 ha	1,15 ha
Cartier Mărășești	6,87 ha	0 ha	5,33 ha	0,31 ha
Cartier Obcini	14,05 ha	0 ha	11,31 ha	0,53 ha
Cartier Zamca	4,96 ha	0 ha	4,10 ha	0 ha
Centru	15,86 ha	2,88 ha	10,31 ha	0,47 ha
Zona Industrială Traian Vuia	6,04 ha	0 ha	1,22 ha	1,62 ha

Sursa: Registrul Spațiilor Verzi Suceava

Cadrul natural, prin rețeaua verde-albastră, deschide noi oportunități de extindere a spațiilor de recreere și agrement și de creștere a accesibilității la spații verzi atât din cartierele Sucevei, cât și din localitățile periurbane aflate în expansiune. Pădurea Zamca, Parcul Dendrologic Șipote Cetate și Malurile Râului Suceava reprezintă oportunități unice pe care orașul Suceava le poate valorifica pentru a crește atractivitatea orașului din punct de vedere turistic dar și al calității vieții. Lacul de Acumulare Dragomirna, poate fi de asemenea valorificat în scopul activităților de promenadă, agrement și pescuit.

Relația orașului cu râul Suceava a fost până acum neglijată însă ea reprezintă o oportunitate cu potențial de regenerare ce va avea un impact la nivel municipal, în creșterea atractivității orașului și a calității vieții locuitorilor. Râul Suceava se poate transforma dintr-o barieră fizică între zona de locuințe și zona industrială și de servicii, în elementul de legătură, care să aducă această zonă neprietenoasă din mijlocul orașului mai aproape de scara umană. Proiectul de regenerare urbană a

⁹ Direcția Domeniul Public Suceava.

malurilor râului în dreptul podului Suceava poate reprezenta punctul de plecare spre valorificarea integrată a zonei.

Tabel 2.4.4. Oportunități de valorificare a resurselor naturale din Municipiul Suceava.

	Zonă cu potențial de regenerare	Recomandările aferente
1.	<p><u>Parcul Dendrologic Șipote-Cetate</u></p> <p>Potențial:</p> <ul style="list-style-type: none"> • Creșterea calității spațiilor publice reprezentative ale Sucevei. • Facilitarea deplasărilor nemotorizate între monumentele istorice din zona centrală. • Creșterea accesibilității la spațiu verde din noile zone rezidențiale din localitatea Ipotești. 	<ol style="list-style-type: none"> 1. Intervenții de reamenajare a aleilor și de modernizare a mobilierului urban și a iluminatului public din Parcul Șipote - Cetate. 2. Crearea unui traseu pietonal care să faciliteze deplasările nemotorizată între Mănăstirea Sf. Ioan, Cetatea de Scaun și Biserica Sf. Gheorghe Mirăuți prin reabilitarea unui fost traseu de pelerini. 3. Conectarea prin piste de biciclete și alei de alergare / promenadă, de noile zone rezidențiale din localitatea Ițcani. Cartierul Lisaura se află la o distanță în linie dreaptă de 800 m față de Cetatea de Scaun a Sucevei, însă acum, accesul se poate face doar pe DC69, pe un drum de 2 km, neamenajat pietonilor.
2.	<p><u>Pădurea Zamca</u></p> <p>Potențial:</p> <ul style="list-style-type: none"> • Extinderea rețelei de spații verzi cu o suprafață mai întinsă de 10 ha, la nivelul municipiului. • Creșterea accesibilității pietonale la spațiu verde din cartierele Obcini, George Enescu, Zamca și localitatea Șcheia. • Facilitarea deplasărilor nemotorizate din localitatea Șcheia spre stațiile de transport public din oraș. 	<ol style="list-style-type: none"> 1. Amenajarea de alei pietonale, piste de biciclete și de alergare prin Pădurea Zamca și dotarea cu iluminat public și mobilier urban pentru recreere. 2. Valorificarea și facilitarea accesului înspre situl arheologic Cetatea Șcheia și Mănăstirea Zamca. 3. Conectarea prin piste de biciclete și alei de promenadă prin Pădurea Zamca, a localității Șcheia de cartierele din vestul municipiului Suceava și stațiile de transport public. De exemplu, printr-un traseu direct prin pădure, estul localității Șcheia se află la 1 km – mai puțin de 15 min de mers pe jos, de stația Casa de Pensii din Șcheia iar S-E localității (parcul logistic / retail).
3.	<p><u>Malurile Râului Suceava</u></p> <p>Potențial:</p> <ul style="list-style-type: none"> • Extinderea spațiului public verde, cu suprafețe mai întinse de 10 ha, de importanță municipală. • Prin valorificarea zonelor inundabile, se vor crea spații publice verzi care să deservească zone cu un deficit în acest sens, precum cartierul Ițcani. • Facilitarea conexiunilor nemotorizate între cartierele vestice ale Sucevei (Ițcani – Hărbărie – Zamca), rezolvând un punct vulnerabil în conexiunea nemotorizată din oraș – Gara Suceava. • Conectarea Pădurii Zamca de Parcul Șipote Cetate, printr-o centură verde propice activităților de agrement. 	<ol style="list-style-type: none"> 1. Facilitarea conexiunilor pietonale / velo spre noua zonă de agrement propusă de-a lungul malului stâng al râului Suceava. Calea Unirii, principala axă de conexiune dintre cele trei fragmente ale orașului, este o arteră intens circulată, ce nu dispune de un spațiu pietonal sigur și plăcut și poate duce la izolarea zonei de agrement între două zone cu caracter industrial. Așadar, se recomandă: <ol style="list-style-type: none"> a. Conectarea zonei de agrement cu cartierul Hărbărie și stabilirea unui traseu pietonal prin cartierul Hărbărie, spre centru. b. Separarea mijloacelor de transport nemotorizat, în zona podului Sucevei, prin introducerea unei pasarele pietonale dinspre Iulius Mall / Bazar, spre zona de agrement. 2. Amenajarea malurilor râului dincolo de zona de intervenție, prin transformarea zonelor inundabile în spații de agrement. Puncte cheie:

- Conectarea malurilor râului cu fosta zonă industrială, crescând gradul de permeabilitate al acesteia. sudul cartierului Ițcani, Pădurera Zamca – malurile apei – Parcul Șipote – Cetate, Hărbărie.

Totodată, în jurul Municipiului Suceava există resurse bogate de pădure - 1210.13 ha în raza de 5 km și 938.12 ha în raza de 10 km și cinci arii naturale protejate (NATURA 2000) cu potențial de valorificare atât în creșterea calității vieții, cât și în scopuri turistice – Rezervația Pădurea Crujana în Pătrăuți, Rezervația Făgetul Dragomirna în Mitocul Dragomirnei, Fânețele seculare Frumoasa din comuna Moara, și ariile protejate Siretul Mijlociu – Bucecea și Acumulările Rogojești – Bucecea, din comuna Hănțești.

Pădurile din nordul orașului, de la limita teritorială cu localitățile Adâncata, Mitocu Dragomirnei și Pătrăuți pot constitui un pol de atracție la nivelul întregii zone urbane funcționale, pot facilita accesul către Manastirea Dragomirna și pot deservi cartierele Aleea Dumbrăvii și Burdujeni Sat, ce momentan nu sunt deservite de nici un spațiu public. De asemenea, dealurile din spatele Mănăstirii Teodoreni pot fi amenajate cu trasee de promenadă.

Figura2.4 6. Resursele verzi și albastre din Zona Urbană Funcțională Suceava.

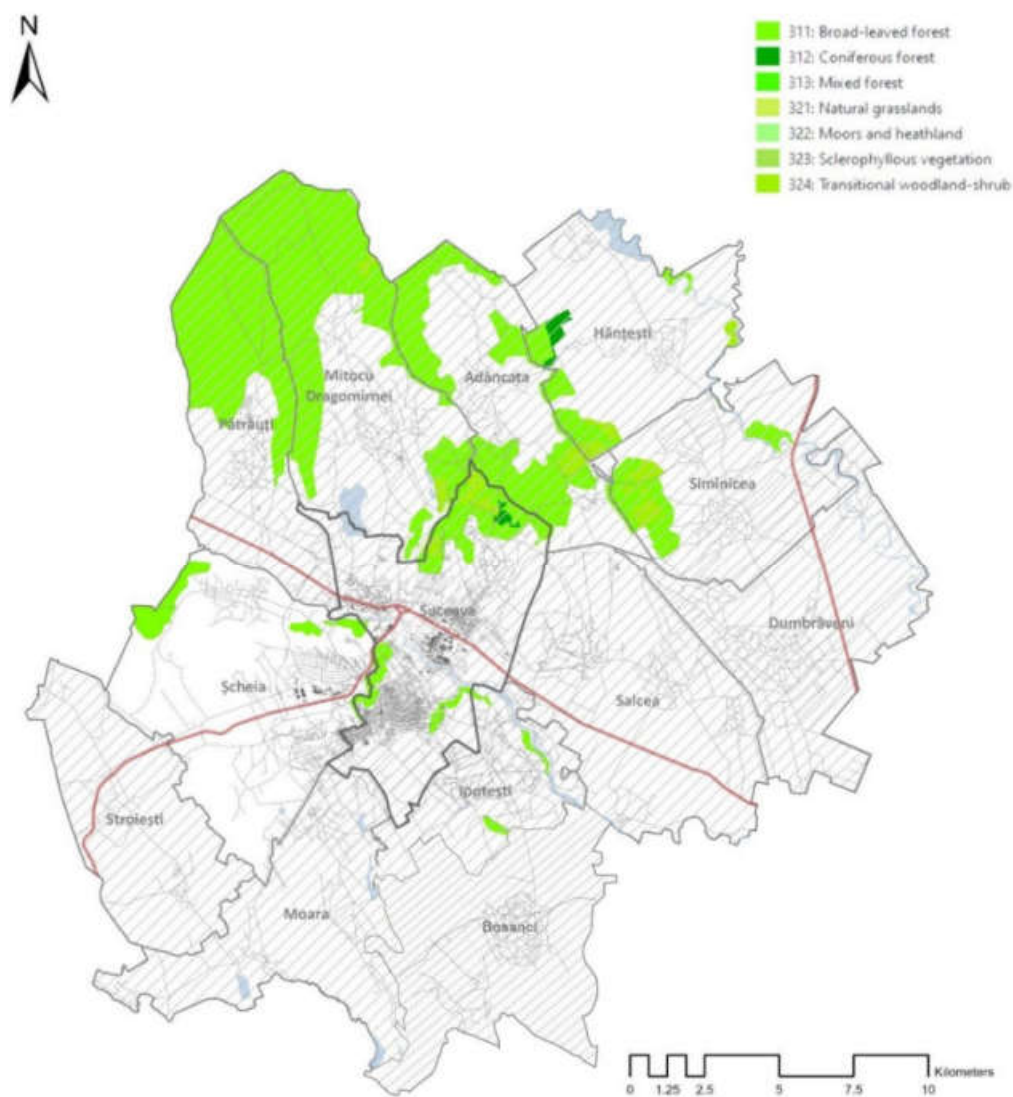

Sursa: Autorii, pe baza datelor din Corine Land Cover

Gradul de satisfacție al cetățenilor municipiului Suceava cu privire la spațiile verzi, analizat în cadrul Barometrului Urban realizat în cadrul proiectului prin care este elaborată Politică Urbană a României, a indicat că un **procent de 71% din populație este mulțumită sau mai degrabă mulțumită**, în timp ce doar 4% s-au declarat foarte nemulțumiți, astfel Suceava clasându-se pe locul 15 din 41 de orașe analizate.

Figura 2.4.7. Cât de mulțumiți sunteți de spațiile verzi, precum parcurile și grădinile din orașul dvs....[orașul dvs.]-comparație

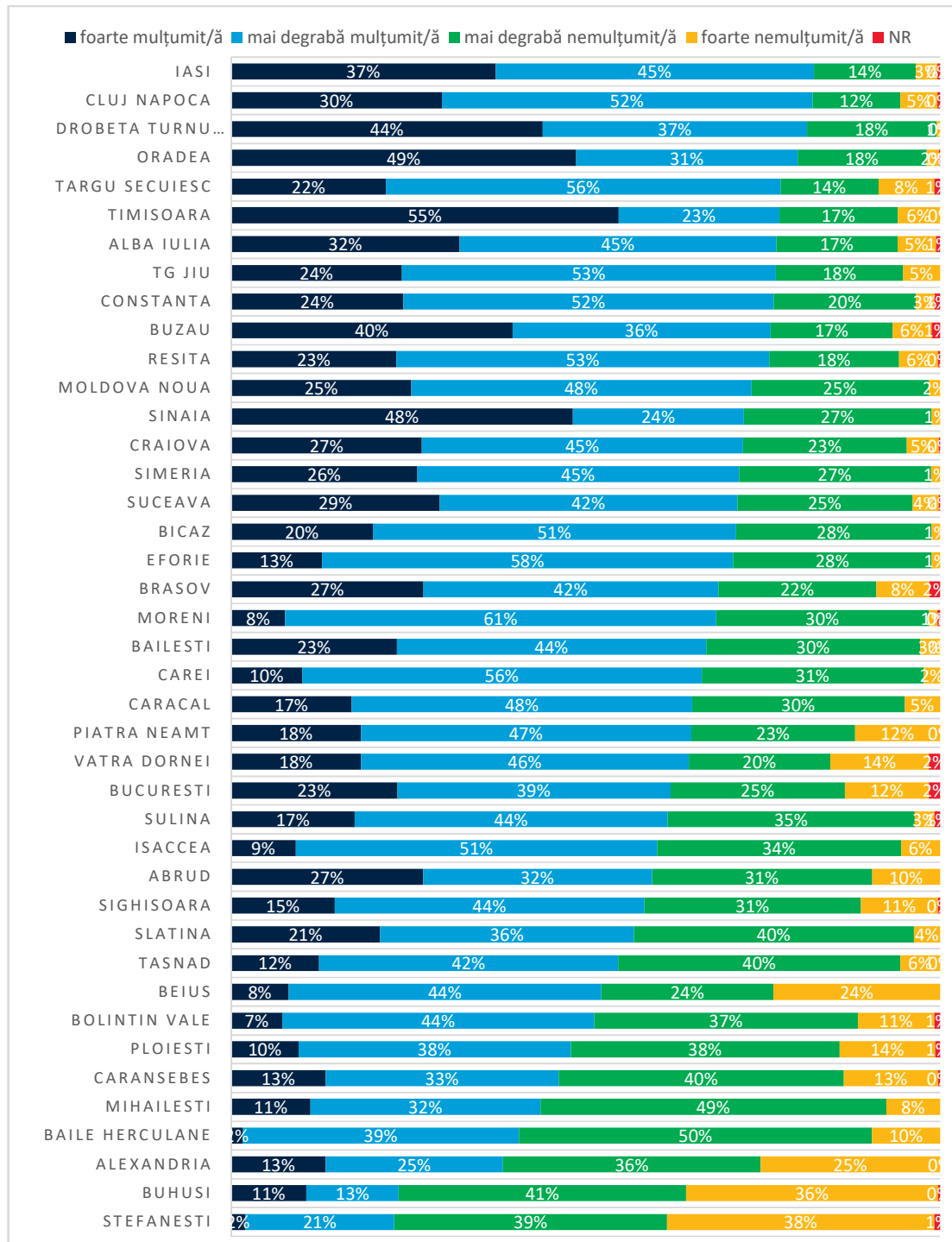

Sursa: Politică Urbană a României, Barometrul privind Calitatea Vieții 2020.

2.4.4.3 Regenerarea spațiilor liniare – principalele coridoarele de mobilitate

Spațiile publice liniare cuprind atât spațiile dedicate activităților de promenadă și *loisir*, precum zonele pietonale reprezentative, malurile amenajate ale râurilor sau porțiunile din bulevarde amenajate cu mobilier urban, cât și toate străzile orașului, ce în esență sunt spații publice, chiar dacă prea puține sunt valorificate.

Străzile au potențialul de a fi reconfigurate, astfel încât ele să stimuleze activitatea economică, să faciliteze un mediu sigur și plăcut pentru promenadă sau alte deplasări nemotorizate, să fie coridoare ecologice și chiar să funcționeze ca un spațiu public propriu-zis, prin implementarea unor politici de partajare sau prin amenajarea trotuarelor cu mobilier urban. Măsurile de regenerare urbană a acestor spații ar trebui să urmărească concomitent următoarele direcții de acțiune:

- **îmbunătățirea calității spațiilor publice liniare reprezentative**, precum aleile pietonale, ca parte integrată a regenerării zonelor centrale sau a coridoarelor verzi;
- **regenerarea principalelor coridoare de mobilitate de importanță municipală**, îmbunătățind conectivitatea în mediul urban și schimbând paradigma prioritizării modurilor de deplasare, de la autoturism, la pieton și mijloacele nemotorizate: pieton > biciclist > transport în comun > autovehicul personal;
- **reconfigurarea străzilor din cartierele de locuit**, facilitând deplasările pietonale, partajarea străzilor și dinamizarea fațadelor și a activităților de la parterul blocurilor – măsurile vor fi elaborate în capitolul dedicat regenerării integrate a cartierelor.

La nivelul orașelor din România există pentru categorii de străzi, în funcție de intensitatea traficului auto și a rolului pe care îl au în structura tramei stradale și a orașului. Fiecare categorie în parte prezintă diferite oportunități și limitări pentru regenerarea urbană, însă o caracteristică dominantă a acestora, în momentul actual, este orientarea cu prioritate a măsurilor și intervențiilor către confortul automobilului, în detrimentul pietonilor și al celorlalte mijloace de transport.

- Străzile de categoria I – magistralele;
- Străzile de categoria a II-a – de legătură;
- Străzile de categoria a III-a – colectoare;
- Străzile de categoria a IV-a – de folosință locală;

Străzile din categoriile I și II au un rol important în conectivitatea de la nivelul municipiului, preluând fluxurile majore ale orașului și asigurând conexiunea între zonele funcționale și de locuit și fiind suprapuse de regulă cu principalele coridoare de transport în comun. Adesea ele coincid cu artere importante pentru activitatea economică a orașului și pentru conectarea principalelor spații publice sau obiective culturale, așadar necesitând o atenție sporită asupra siguranței și confortului pietonilor sau bicicliștilor. O stradă configurată cu atenție pentru scara umană, cu vegetație, iluminat public adecvat și mobilier urban, va avea un impact pozitiv asupra activității economice și va deveni un spațiu pentru promenadă și socializare.

Dimensiunea economică și dimensiunea socială se consolidează reciproc, însă ambele sunt condiționate de calitatea amenajării spațiului public - o stradă cu magazine, dar neprietenoasă circulației pietonale, ori una amenajată cu grijă pentru pieton însă căreia îi lipsește mixitatea funcțională nu va genera fluxul pietonal necesar pentru ca activitatea economică să prospere. O stradă sigură, cu spații pentru odihnă și socializare și cu diversitatea economică, va fi mereu atractivă și va avea un mare potențial economic.

Este necesară o schimbare de paradigmă în prioritizarea mijloacelor de transport, printr-o abordare axată în primul rând pe scăderea dependenței față de automobil și facilitarea transportului public și al mijloacelor nemotorizate de deplasare, pentru a atinge obiectivele sustenabilității și rezilienței și a construit un oraș verde, cu spații publice de calitate.

Figura 2.4.8. Principalele coridoare de mobilitate de la nivelul Municipiului Suceava.

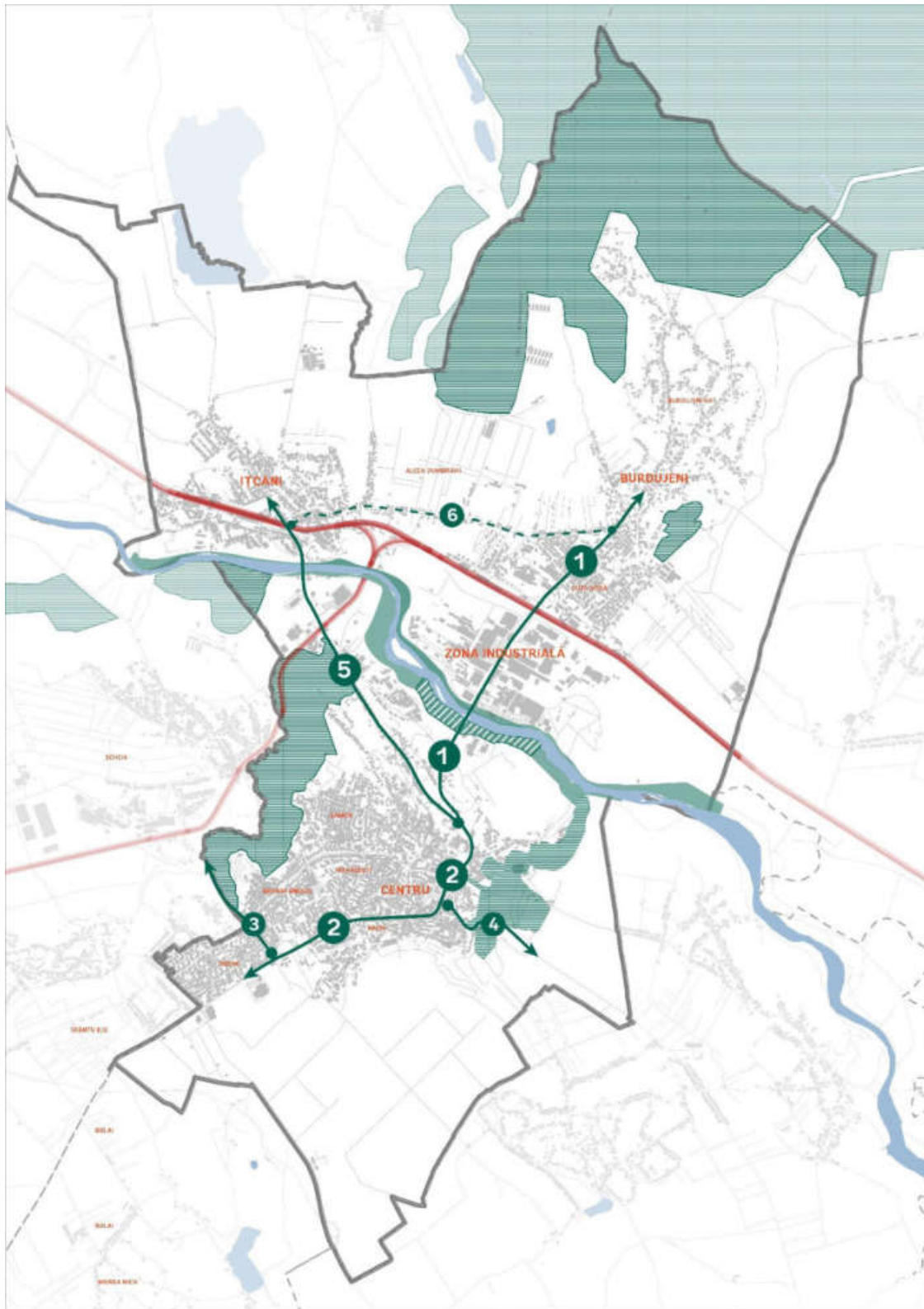

1. CALEA UNIRII

2. STR. ANA IPĂTESCU - BD. 1 MAI

3. CALEA OBCINELOR

4. STR. MITROPOLIEI - STR. PARCULUI

5. STR. CERNĂUȚI - STR. G. A. GHICA

6. STR. GREORGHE DOJA

Sursa: Autorii, pe baza analizei Space Syntax și hartă suport din Open Street Maps.

Această secțiune analizează oportunitățile de regenerare a principalelor artere din Municipiul Suceava, cele ce joacă un rol important în conectarea cartierelor de zona centrală și principalii atractori. Tabelul de mai jos sintetizează recomandările punctuale pentru coridoarele de importanță ‘globală’ identificate prin analiza Space Syntax și ilustrate în harta de mai jos.

Tabel 2.4.5. Străzi cu grad mare de accesibilitate la nivel global (1.2 km – 15 min), de importanță municipală

Zonă cu potențial de regenerare	Recomandările aferente
<p>1. Calea Unirii</p> <p>Potențial de regenerare:</p> <p>Principala legătura N-S, important în valorificarea potențialului de dezvoltare economică și reurbanizare a fostei zone industriale, dar și în conectarea cartierelor Țcani și Burdujeni de zona centrală.</p>	<p>1. Facilitarea legăturilor pietonale alternative în punctele de interes, acolo unde gradul de permeabilitate este redus, ca de ex. Podul Sucevei - Uzina de Cultură, viitoarea zonă de agrement, Iulius Mall și în refuncționalizarea fostei zone industriale spre o mixitate de funcțiuni.</p> <p>2. Creșterea calității spațiului pietonal în segmentul ce parcurge cartierul Burdujeni (Cuza Vodă), pt. a susține în siguranță activitățile economice.</p>
<p>2. Str. Ana Ipătescu - Bd. 1 Mai</p> <p>Potențial de regenerare:</p> <p>Arteră importantă pentru zona centrală ce face legătura între cele două nuclee, cel cultural / istoric și cel administrativ, ce generează</p> <p>Starea actuală:</p> <ul style="list-style-type: none"> + activitate comercială la parterul blocurilor + trotuare în stare bună + zona umbrită, amenajarea cu gazon și flori + mixitate funcțională și puncte de interes importante + culoar ecologic – conectează principalele parcuri și zone de socializare - traficul intens (4 benzi) - piste de biciclete amenajate pe trotuar - lipsa mobilierului urban pentru socializare și odihnă - lipsa unei imagini unitare a clădirilor de locuințe și a mobilierului urban (ex. stații autobuz, chioșcuri) 	<p>1. Calitatea spațiului public și a elementelor de design urban: Amenajarea de spații pentru odihnă și socializare, prin introducerea unor elemente de mobilier urban în scuarurile și zonele verzi din fața blocurilor, sau prin regândirea unor elemente existente folosite informal (ex. marginile de beton ale jardinierei pot fi acoperite cu lemn pentru a crea locuri de stat jos mai prietenoase).</p>  <p>2. Regenerarea blocurilor conform unei viziuni unitare – utilizând o schemă de culoare, o abordare uniform în tratarea balcoanelor etc. Încurajarea reconversiei parterurilor blocurilor pentru intensificarea și diversificarea activităților comerciale, conform unei imagini unitare (ex. ghid de bune practici și identitate vizuală).</p>

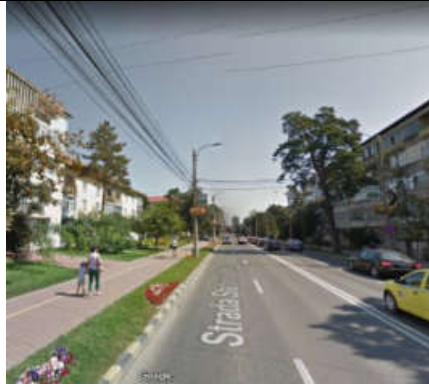

3. **Str. Nicolae Bălcescu**

Potențial de regenerare:

Arteră importantă ce străbate Centrul Civic al Sucevei pe direcție E-V, trece prin zona pietonală (Str. Ștefan cel Mare - esplanada Casei de Cultură) pe care o desparte în două, are potențialul de a integra mai bine punctele de interes din zonă și a valorifica mai bine fluxul pietonal pentru stimularea activităților comerciale.

Starea actuală:

- + activitate comercială diversificată și obiective culturale de o parte și de alta
- + amenajarea intersecțiilor prietenos circulației pietonale (scururi de trecere ample etc.)
- + identitatea vizuală unitară a clădirilor de blocuri din piața centrală
- alăturarea traficului și mașinilor parcate cu activitățile comerciale și recreative, scade calitatea spațiului public din zona esplanadei
- întrerupe fluxurile pietonale spre Curtea Domnească și segmentul de N al zonei pietonale iar trecerile de pietoni frecvente, necesare pentru fluxul pietonal, creează congestie în trafic
- calitatea spațiului public scade odată ce ne îndepărtăm de intersecția cu Str. Ștefan cel Mare



1. **Reamenajarea Str. Nicolae Bălcescu ca spațiu pietonal (sau partajat).** Redirecționarea traficului motorizat va facilita accesibilitatea între cele două sectoare ale străzii pietonale Ștefan cel Mare, astfel obținând o zonă pietonală continuă, ceea ce va stimula activitățile comerciale și recreative.



2. **Reabilitarea clădirilor de blocuri** ce înconjoară spațiul pietonal, conform unei viziuni unitare care să pună în valoare a elementele arhitecturale specifice acestora. Limitarea intervențiilor proprietarilor asupra fațadelor blocurilor, care să vină în contradicție cu specificul arhitectural al acestora.
3. **Reamenajarea spațiului public din fața blocului 10** – intersecția cu Str. Mihai Viteazul, printr-o abordare incluzivă, care să permită accesul persoanelor cu dizabilități sau a celor cu cărucioare pentru copii.



4. Calea Obcinelor

Potențial de regenerare:

Artera principală ce leagă cartierele Areni, Obcini și George Enescu dar și Șcheia de oraș, concentrează principalele activități economice și comerciale din aceste cartiere. Îmbunătățirea calității spațiului pietonal poate facilita mobilitatea pietonală în zonă.

Starea actuală:

- + retrageri mari ale clădirilor față de bulevard, cu diverse tipuri de amenajări (zone terasate, zone amenajate cu jardiniere cu flori, grădini de bloc)
- + activitate comercială de-a lungul bulevardului – magazine de proximitate, farmacii, bănci
- + proximitate față de pădurea Zamca
- frecvența scăzută a trecerilor de pietoni
- volumul mare de trafic (4 benzi)
- suprafața pietonală este fragmentată și sufocată de mașini parcate (amenajate sau ilegale),
- lățimea efectivă a trotuarului este mică (piste de biciclete pe trotuar, spațiul rămas fragmentat de stâlpi de iluminat / obstacole etc.)
- spațiile verzi din jurul blocurilor nu sunt valorificate, deși sunt în stare bună (ex. sunt închise cu gard)

1. **Elaborarea unei strategii pentru managementul parcării, la nivel de cartier**, pentru reorganizarea locurilor de parcare astfel încât să se obțină o utilizare eficientă a resurselor generoase de spațiu deschis de pe bulevard, permițând valorificarea lor în scopuri recreative. Calea Obcinelor fiind o arteră intens circulată, este importantă separarea zonelor pietonale și a activităților recreative de trafic.



2. **Creșterea gradului de accesibilitate nemotorizată**, prin asigurarea lățimii minime a trotuarului, amenajarea unor piste pentru biciclete care să corespundă standardelor – acum ele sunt trasate pe trotuar. Spațiile terasate din fața magazinelor (cu trepte) trebuie regândite astfel încât să fie respectat principiul incluziunii și să fie posibil accesul tuturor, în toate anotimpurile – persoane cu dizabilități, vârstnici, părinți cu cărucioare pentru copii.
3. **Calitatea spațiului public și a elementelor de design urban**: retragerea mare a clădirilor față de bulevard permite amenajarea acestei zone sub forma unui spațiu public liniar, cu spațiu pietonal și activități de socializare.
4. **Stimularea diversificării spațiilor comerciale existente la parterul blocurilor cu cafeene, restaurante**: spațiul permite amenajarea de terase și cafeene, fără a limita accesibilitatea pietonală, iar investițiile în calitatea spațiului public vor stimula diversificarea funcțiilor

+/- țesut urban continuu/nefragmentat în zona de legătură cu Șcheia, distanța 20 min, lipsa mixității funcționale, gradul scăzut de accesibilitate nemotorizată

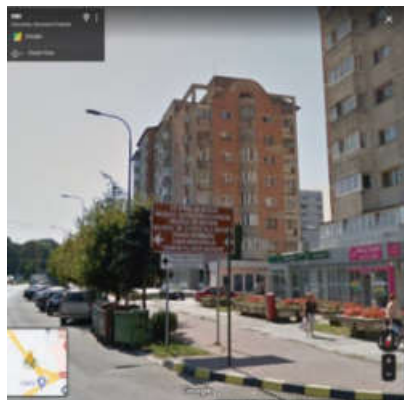

iar la rândul lor, ele vor contribui la conturarea unui spațiu de promenadă.

5. **Regenerarea blocurilor conform unei viziuni unitare** – utilizând o schemă de culoare, o abordare uniform în tratarea balcoanelor etc. Valorificarea grădinilor din fața acestora ca spațiu pentru comunitate: permiterea accesului (acum sunt închise cu gard) amenajarea cu mobilier urban / alei.

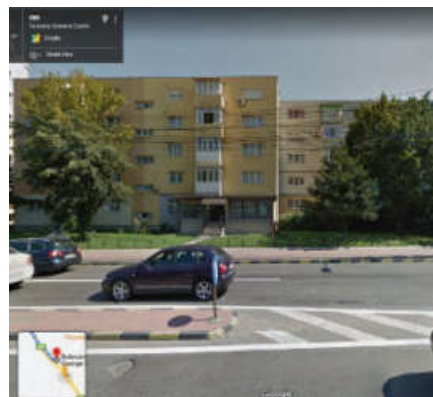

5. **Str. Cernăuți – Str. Grigore Alexandru Ghica**
(segment zona Gării Ițcani – Podul Unirii)

Potențial de regenerare:

Axă ce leagă cartierul Ițcani/Gara, de zona centrală, prin cartierul Hărbărie dar și principala cale de acces spre zona logistică / retail dintre acestea (Selgros).

Starea actuală:

+ Cartierul Hărbărie: țesut urban cu caracter inedit, zonă bogată în vegetație

- Str. Cernăuți: grad mic de accesibilitate pietonală: trotuare înguste, cu obstacole, pavaj degradat, lipsa rampelor la trecerile de pietoni, mașini parcate de trotuar

- Str. Cernăuți: lipsa punctelor de interes de-a lungul străzii (activităților comerciale / a serviciilor), număr mare de clădiri abandonate / în stare de degradare

- Zona Gării: accesibilitatea și integrarea cu mijloacele de transport în comun în zona Gării Ițcani, este deficitară (transfer între stațiile Pasarela (30) și Pasaj CFR (5,28))

1. **Creșterea gradului de accesibilitate pietonală în cartierul Hărbărie, pe Str. Cernăuți:** se poate stimula revitalizarea unei zone în declin și se poate valorifica relieful atipic al cartierului (Drumul Serpentinilor, vegetație bogată, pante abrupte, mici platouri).
2. **Creșterea gradului de permeabilitate pietonală și a legăturilor dinspre Str. Cernăuți spre cartier,** poate stimula apariția activităților economice care să crească accesul la servicii de cartier – regenerare dar și adaptarea pentru nevoile unei populații în curs de îmbătrânire, cartierul fiind o veche zonă de case a orașului.
3. **Regenerarea spațiului pietonal în zona Gării Ițcani – Podul Unirii** – astfel se poate asigura mobilitatea pietonală sigură în zona gării, legătura pietonală peste liniile de cale ferată și integrarea mai bună a mijloacelor de transport în comun (Gara Ițcani – Liniile 30 (stația Pasarela) – liniile 5, 28 (stația CFR) în zona pasarelei. De asemenea, având în vedere traficul pietonal generat de schimburile intermodale, în zonă ar putea fi încurajate activitățile economice, care să deservească și comunitatea locală.

6. **Str. Mitropoliei – Str. Parcului**

Potențial de regenerare:

Principala cale de acces auto spre două

Această cale de acces dispune de o alee pietonală la marginea pădurii, în dreptul parcului Șipote, separată de trafic pe anumite porțiuni și amenajată cu

obiective cheie ale Sucevei – Cetatea de Scaun și Mănăstirea Sf. Ioan, este totodată una din cele două rute de acces către comuna în expansiune Ipotești.

Având în vedere potențialul amenajarea unor trasee pietonale prin Parcul Șipote-Cetate și volumul de trafic auto, această rută nu este vizată pentru intervențiile de regenerare urbană a spațiului public.

mobilier urban, ce ar trebui legată mai bine cu traseele prin pădure (ex. semnalizarea mai bună a traseelor în punctul de intersecție). Această rută poate facilita conexiunea dinspre parcul de agrement Tătărași și estul cartierului Areni – dar este necesară creșterea accesibilității pietonale pe Str. Brădetului.

2.4.4.4 Regenerarea zonei centrale și a zonelor construite protejate

Zonele istorice, cele protejate și centrele civice ale orașelor au un rol important în consolidarea identității locale, prin autenticitatea și bogăția lor arhitecturală, fiind elemente ce trebuie protejate și valorificate. Tot în zona centrală se regăsesc de regulă principalele spații publice reprezentative ale orașului, precum piețele publice și străzile pietonale, concentrând astfel activități economice și recreative ce conferă dinamism vieții publice.

Calitatea spațiilor publice este esențială atractivității zonei centrale, atât pentru activități de *loisir* orientate spre localnici, cât și pentru turiști. Calitatea clădirilor, a spațiilor publice și conexiunile facile între acestea sunt importante în valorificarea zonelor istorice și a specificului cultural în scopuri turistice, dar și în crearea unui mediu atractiv pentru investitori. Pentru a proteja specificul locului, este necesar să se reglementeze și să se implementeze măsuri care să asigure respectarea contextului arhitectural în intervențiile și construcțiile viitoare. Jan Gehl identifică următoarele elemente esențiale unui spațiu public de calitate, care să dinamizeze viața publică¹⁰:

- **Siguranța – Protection**
 - Protecția față de traficul auto
 - Siguranța spațiului public (prevenirea criminalității)
 - Protecția împotriva elementelor senzoriale neplăcute (ploaie, vânt, arșiță)
- **Confortul – Comfort**
 - Spațiu potrivit pentru promenadă
 - Spațiu potrivit pentru staționare (staying & standing)
 - Spațiu potrivit pentru a sta jos
 - Spațiu potrivit pentru a observa mediul înconjurător
 - Spațiu potrivit pentru a interacționa (hearing & talking)
 - Spațiu potrivit pentru joacă și recreere
- **Calitatea spațiului public / Plăcerea – Enjoyment**
 - Spațiu dimensionat la scara umană
 - Valorifică aspectele pozitive ale climatului (soare, umbră etc.)
 - Calitățile estetice

Piețele tradiționale ale zonelor istorice și compacte ale unui oraș, definite de clădirile care le înconjoară, sunt, de obicei, printre spațiile publice de cea mai înaltă calitate. Calitatea unei piețe este, de asemenea, dependentă de proporțiile ei (de exemplu raportul suprafeței și al înălțimii clădirilor din jur). Adesea, spațiile publice (re)gândite în perioada socialistă nu au fost concepute la o scară umană, ci ca spații deschise întinse, care creează un mediu ostil pentru activitățile recreative. Structurile de dimensiuni reduse, mobilierul urban și copacii pot crea o tranziție plăcută de la nivelul străzilor până la înălțimile clădirilor din jur. Totodată, ar trebui să existe o conectivitate pietonală continuă în interiorul și între spațiile publice, deoarece barierele în calea mișcării naturale a

¹⁰ Gehl Institute, The Public Life Diversity Toolkit 2.0, 2016

pietonilor fragmentează spațiul public, reduc dinamismul spațiilor izolate și au un impact negativ asupra percepției calității spațiului public.

Zona centrală a municipiului Suceava concentrează principalele spații publice și obiective culturale ale municipiului, iar în ultimii ani s-a aflat într-un proces continuu de regenerare urbană, fiind reamenajate o serie de spații publice și pietonale. Țesutul urban al zonei centrale din Suceava a fost puternic modificat în perioada comunistă, principalele spații publice din prezent având amprenta arhitecturală și urbanistică specifică perioadei – Espalanada Casei de Cultură a Sucevei și zona pietonală a Str. Ștefan cel Mare. Acestea au avantajul de a fi spații multifuncționale, ce permit organizarea diverselor evenimente culturale, însă în afara ocaziilor speciale, calitatea spațiului public poate fi crescută prin intervenții punctuale asupra detaliilor urbanistice și a mobilierului urban, care să readucă aceste spații la scara umană.

Gradul de accesibilitate al centrului este important, având în vedere că aici sunt concentrate majoritatea spațiilor recreative și culturale. În Municipiul Suceava, 38% din populație se află la o distanță de cel mult 15 minute de mers pe jos de zona centrală – Primăria Suceava, raportat la populația stabilă determinate la ultimul recensământ (2011). Mai mult, 12% din populație se află la 20 de minute de centru, 8% la 30 de minute, însă 39% se află la o distanță mai mare sau egală cu 60 de minute, cu un grad de accesibilitate redus. Structura urbană fragmentată a Sucevei, face ca un procent semnificativ din populație să se afle la o distanță însemnată de zona centrală, cu precădere locuitorii cartierelor Burdujeni și Ițcani, acolo unde se simte nevoia clădirii unor centre de cartier, care să includă spații publice, activități recreative și funcțiuni comerciale și culturale, care să deservească comunitățile locale.

Conform datelor puse la dispoziție de Ministerul Culturii, Suceava are un număr de 85 de monumente de patrimoniu, printre acestea fiind 45 monumente de interes național sau universal (52,9%) și 40 de monumente de interes local (47,7%). Din punct de vedere structural, monumentele se împart în patru categorii în funcție de natura lor, iar la nivelul municipiului Suceava ele se împart astfel:

- 9 (10,6%) monumente de arheologie - de tip I
- 67 (78,8%) monumente de arhitectură - de tip II
- 9 (10,6%) monumente memoriale și funerare – de tip IV

Monumentele istorice din municipiul Suceava sunt cu preponderență legate de istoria medievală a orașului și de patrimoniul religios al acestuia. Potențialul turistic al acestora ar putea fi valorificat prin stabilirea unor trasee pietonale care să le lege. Printre cele 85 de monumente se remarcă următoarele grupări ce pot defini zone de regenerare:

- 1) **Zona centrului medieval și comercial:** “Vechiul centru medieval al orașului Suceava”, “Ansamblul Curții Domnești”, Biserica Armenească Sf. Cruce, Liceul Ștefan cel Mare, Biserica Sf. Dumitru și “Vechea zonă comercială a Sucevei” dintre Str. Armenească și Str. Dragoș Vodă, ce cuprinde case patrimoniu arhitectural. Specificul arhitectural al zonei începe să fie modificat de construcții (Clădirea Băncii Transilvania), iar spațiului pietonal este sufocat de mașini parcate, străzile fiind mai mult unele de tranzit, ce nu pun în valoare specificul locului.

Tabel 2.4.6. Casele patrimoniu arhitectural din Vechea zonă comercială a Sucevei.

Cod LMI	Denumire	Adresă	Datare
SV-II-m-B-05453	Casă	Str. Armenească nr.7	Sec. XIX
SV-II-m-B-05454	Casa de lemn Hopmeier	Str. Armenească nr. 13	Sf. Sec. XIX
SV-II-m-B-05455	Casa Pâțu	Str. Armenească nr.14	Sec. XVIII-XIX
SV-II-m-B-05456	Casa Seserman	Str. Armenească nr. 18	Sf. Sec XVIII
SV-II-m-B-05457	Casa Roșu	Str. Armenească nr. 24	Sec. XVIII
SV-II-m-B-05458	Casă	Str. Armenească nr. 26	Sec. XIX
SV-II-m-B-05459	Casa Frățian	Str. Armenească nr. 31bis	Sec. XVII

SV-II-m-B-05460	Casă	Str. Armenească nr. 47	Mij. Sec. XVIII
SV-II-m-B-05464	Casa Hagi	Str. Dragoș Vodă nr. 10	Sec. XIX
SV-II-m-B-05465	Casa de lemn Colonescu	Str. Dragoș Vodă nr. 13	Sec. XIX
SV-II-m-B-05466	Casa de lemn Ignătescu	Str. Dragoș Vodă nr. 23	Sec. XIX

Sursa: Ministerul Culturii

- 2) **Zona de regenerare Șipote - Cetate:** Cetatea de Scaun a Sucevei, Muzeul Satului Bucovinean, Monumentul lui Ștefan cel Mare, Biserica Sf. Gheorge și Mănăstirea Sf. Ioan cel Nou –obiectiv UNESCO și 5 monumente funerare din cimitirul Pacea (ex. Cripta Cavou a fam. Dr. Otto Binder, Mormântul Logofătului George Cantacuzino, Mormântul lui Simion Florea Marian);
- 3) **Zona de regenerare Cetatea Șcheia - Pădurea Zamca:** Cetatea Șcheia, Mănăstirea Zamca și clădirile componente sitului religios - Biserica Sf. Axentie, Paraclisul Sf. Grigore, Paraclisul Sf. Maria, chiliile, zidul de incintă, turnul clopotniță.

Principalele obiectivele culturale sunt grupate în două zone distincte din centrul Sucevei, conturând astfel o „zonă centrală bipolară”, formată din:

- 1) **polul istoric și cultural** ce cuprinde Centrul Civic, esplanada Casei de Cultură, zona pietonală de pe Str. Ștefan cel Mare, situl arheologic “Vechiul centru medieval Suceava”, Palatul Administrativ (Prefectura Suceava), Muzeul de Științele Naturii, Centrul Cultural *Dom Polski* dar și ansamblul Curții Domnești, a cărei reabilitări face obiectul unui proiect prioritar PDR Nord-Est. În vestul Centrului Civic se află “vechea zonă comercială a Sucevei”, obiectiv de patrimoniu de interes local, o zonă cu clădiri a căror arhitectură merită să fie valorificată, împreună cu alte obiective culturale și de patrimoniu de interes local, precum Biserica Armenească Sfânta Cruce, Colegiul Național Ștefan cel Mare, bustul lui Mihai Eminescu din fața Bisericii Sf. Nicolae și parcul și casa memorială „Simion Florea Marian”;
- 2) **polul administrativ**, ce concentrează clădiri cu funcțiuni administrative și de afaceri precum Primăria Municipiului Suceava, Universitatea Ștefan Cel Mare, Stadionul Areni.

Figura 2.4.9. Zona centrală Suceava – principalele obiective.

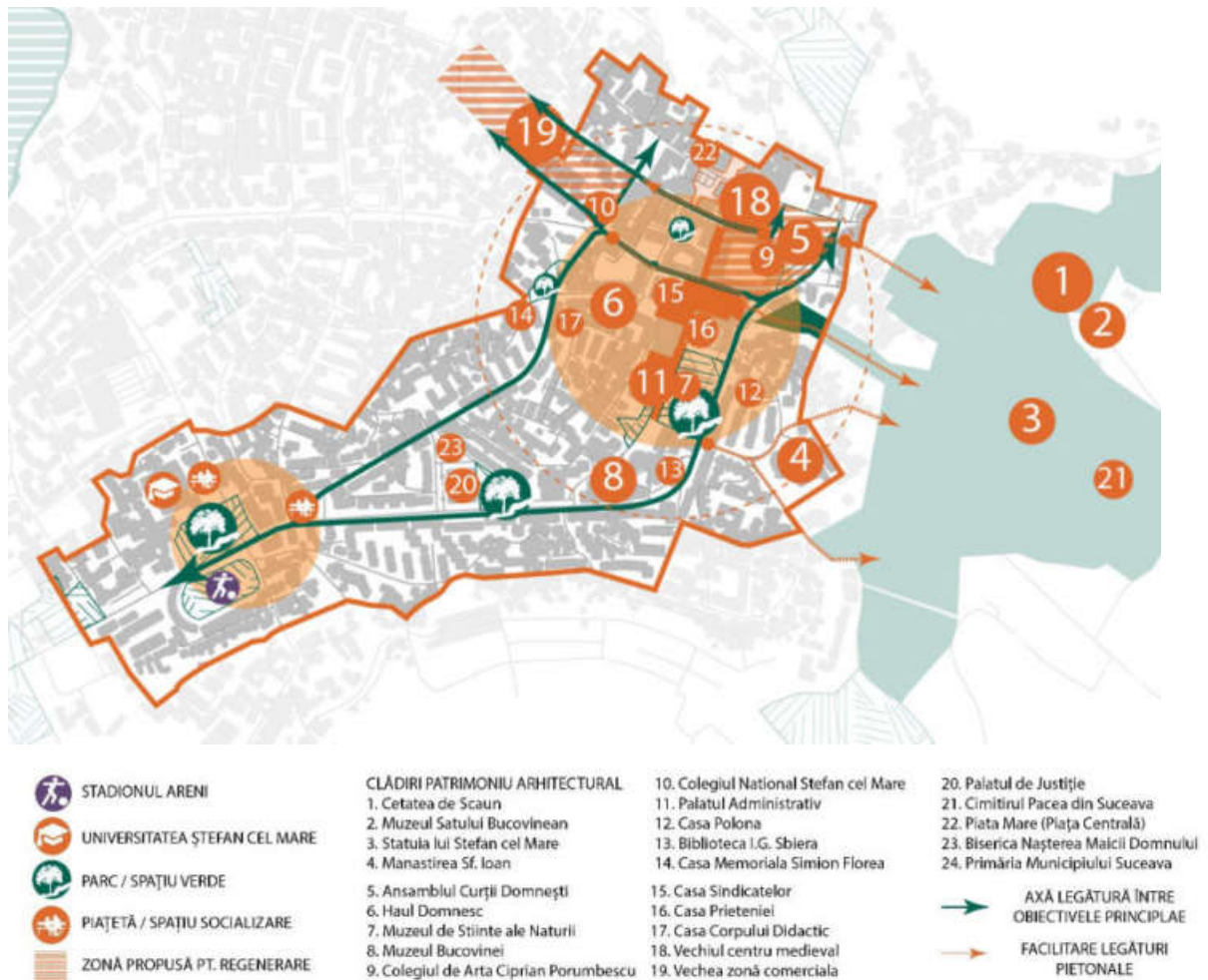

Sursa: autorii, hartă suport din Open Street Maps

Accesibilitatea pietonală între cei doi poli și între principalele obiective de patrimoniu este critică în construirea unui centru dinamic, atractiv și al unui spațiu public de calitate, în special în lipsa unei moșteniri arhitecturale însemnate. Principalele artere ce unesc cei doi poli sunt Str. Ștefan cel Mare – Str. Ana Ipătescu și Str. Mihai Viteazul, iar în arealul dintre acestea există numeroase alte obiective de interes, precum Palatul de Justiție, Muzeul Bucovinei, Magazinul Bucovina și Biserica Nașterea Maicii Domnului. Continuitatea pietonalului de pe Strada Ștefan cel Mare este fragmentată de Str. Nicolae Bălcescu, ceea ce dă un caracter de tranziție segmentului pietonal din nordul acesteia. Zonă din extremitatea nordică a centrului civic este sufocată de parcări ce deservesc piața agroalimentară și autogara – ce urmează a fi mutată, însă ar putea fi redată pietonilor și integrată în pietonalul zonei centrale, conectând astfel două zone propuse spre regenerare - Ansamblul Curtea Domnească și “vechea zonă comercială a Sucevei.”

Un obiectiv prioritar al intervențiilor de regenerare ale zonei centrale ar trebui să fie facilitarea mobilității pietonale și nemotorizate, precum și amenajarea unor spații public punctuale, de-a lungul acestora. Având în vedere numărul mare de obiective culturale, clădiri administrative și de servicii, dar și clădiri de patrimoniu din zona centrală, țesutul urban dens prezintă un grad mare de diversitate, ce creează un mediu propice deplasărilor pietonale.

Calitatea patrimoniului construit, cu precădere a fațadelor este de asemenea importantă pentru atractivitatea zonei, iar municipalitatea ar trebui să acorde o atenție deosebită proiectelor de

reabilitare a fațadelor clădirilor, atât ale clădirilor publice și a blocurilor, cât și prin colaborarea cu proprietarii clădirilor de patrimoniu.

Figura 2.4.10. Zona centrală Suceava –coridoarele cu grad mare de accesibilitate.



Sursa: autorii, hartă suport din Open Street Maps

Analiza Space Syntax ne indică arterele și nodurile din zona centrală ce au un grad mare de accesibilitate pietonală din punct de vedere geometric. Datorită fluxului pietonal generat aceste străzi sunt propice pentru desfășurarea de activități economice, iar nodurile pentru amenajarea unor spații publice pentru socializare și odihnă. Totuși pentru a putea fi valorificate în scopuri economice și recreative, ele trebuie să aibă un grad mare de calitate a spațiului urban, pornind de la calitatea pietonalului, la mobilier urban și elemente peisagistice la scara umană și la aspectul fațadelor ce le înconjoară. Tabelul de mai jos evaluează calitățile urbanistice ale coridoarelor și nodurilor identificate prin Space Syntax și vine cu recomandări specifice pentru fiecare.

Tabel 2.4.7. Străzi și noduri cu grad mare de accesibilitate, cu potențial de valorificare la nivelul zonei cetrale

Zonă cu potențial de regenerare	Recomandările aferente
<p>1. Str. Nicolae Bălcescu</p> <p>Potențial de regenerare:</p> <p>Arteră importantă ce străbate Centrul Civic al Sucevei pe direcție E-V, trece prin zona pietonală (Str. Ștefan cel Mare - esplanada Casei de Cultură) pe care o desparte în două, are potențialul de a</p>	<p>1. Reamenajarea Str. Nicolae Bălcescu ca spațiu pietonal (sau partajat). Redirecționarea traficului motorizat va facilita accesibilitatea între cele două sectoare ale străzii pietonale Ștefan cel Mare, astfel obținând o zonă pietonală continua, ceea ce va stimula activitățile comerciale și recreative.</p>

integra mai bine punctele de interes din zonă și a valorifica mai bine fluxul pietonal pentru stimularea activităților comerciale.

Starea actuală:

- + activitate comercială diversificată și obiective culturale de o parte și de alta
- + amenajarea intersecțiilor prietenos circulației pietonale (scururi de trecere ample etc.)
- + identitatea vizuală unitară a clădirilor de blocuri din piața centrală
- alăturarea traficului și mașinilor parcate cu activitățile comerciale și recreative, scade calitatea spațiului public din zona esplanadei
- întrerupe fluxurile pietonale spre Curtea Domnească și segmentul de N al zonei pietonale iar trecerile de pietoni frecvente creează congestie în trafic
- calitatea spațiului public scade o dată ce ne îndepărtăm de intersecția cu Str. Stefan cel Mare



2. **Reabilitarea clădirilor de blocuri** ce înconjoară spațiul pietonal, conform unei viziuni unitare care să pună în valoare a elementele arhitecturale specifice acestora. Limitarea intervențiilor proprietarilor asupra fațadelor blocurilor, care să vină în contradicție cu specificul arhitectural al acestora.
3. **Reamenajarea spațiului public din fața blocului nr. 10** – intersecția cu Str. Mihai Viteazul, printr-o abordare incluzivă, care să permită accesul persoanelor cu dizabilități sau a celor cu cărucioare pentru copii.



2. **Str. Mihai Viteazu**

Potențial de regenerare:

Stradă ce leagă Centrul Civic de zona centrului administrativ (primăria, universitatea), de-a lungul căreia se găsesc câteva obiective culturale și spații publice de interes local (Biserica Sf. Nicolae, parcul Simion Florea Marian, piațeta Florea Vladimir), blocuri din perioada socialistă dar și diverse activități economice de importanță municipală (ex. policlinica, notariat).

- + calitatea spațiului pietonal este satisfăcătoare (renovate recent, suficient de late, umbrit)
- + mixitatea funcțională și activitatea

1. **Valorificarea spațiului din fața Bisericii Nașterii Maicii Domnului** (momentan parcare)- zona din spatele Tribunalului, punând în valoare arhitectura atipică a clădirii, facilitând legătura cu parcul Tribunalului și obiectivele culturale situate de-a lungul Str. Ana Ipătescu. Prin regândirea strategiei de management a parcării la nivelul zonei centrale, acest spațiu inedit poate fi transformat într-o piațetă.
2. **Valorificarea spațiilor verzi din fața clădirilor de locuințe**, cu intervenții minimale asupra cadrului natural, pentru a crea spații de odihnă și socializarea de-a lungul străzii. Există deja o inițiativă de a contura astfel de spații pentru comunitate (la nr. 54), însă și aici mobilierul și amenajarea necesită modernizare.

economică dinamică

- volumul mare de trafic și mașini parcate,

+/- blocurile au o retragere mare față de stradă și dispun de spații verzi generoase, ce totuși nu sunt valorificate ca spații pentru comunitate, fiind îngrădite.



3. **Str. Vasile Alecsandri**

Potențial de regenerare:

Stradă ce mărginește la V, partea nordică a Centrului Civic și face legătura cu piața centrală, autogara și vechea zonă comercială a Sucevei dintre Str. Armenească și Str. Dragoș Vodă.

+ pe latura unde se învecinează cu centrul civic, spațiile de la parterul blocurilor sunt valorificate în scopuri comerciale

+/- calitatea spațiului public din fața spațiilor comerciale este scăzută, însă ele au potențial de a servi și ca spații de odihnă / socializare / de luat masa

- accesibilitatea pietonală la intersecția cu Str. Armenescă și autogara este redusă: trotuare întrerupte, aglomerare de mașini parcate ilegal / pe trotuar, lipsa unei treceri de pietoni spre autogară în acest punct

1. Facilitarea accesibilității pietonale și a conexiunilor cu zona centrală și cu vechea zonă comercială, cu precădere în segmentul din dreptul autogării Suceava, acolo unde nu există suficiente treceri de pietoni, iar spațiul public este sufocat de mașini parcate – recomandarea trebuie să fie integrată cu noul proiect ce se va dezvolta pe locul autogării, ce urmează a fi mutată.
2. Accesibilizarea scuarului cu scări de la intersecția Str. Vasile Alecsandri și Str. Nicolae Bălcescu, pentru a asigura accesul sigur în zona scărilor a tuturor cetățenilor.
3. Regândirea zonei din jurul pieței agroalimentare, sub forma unui spațiu pietonal, integrat cu zona pietonalul de pe Str. Ștefan cel Mare și ansamblul Curtea Domnească.

Gradul de satisfacție al locuitorilor Sucevei cu privire la starea spațiilor publice din oraș, , analizat în cadrul Barometrului Urban realizat în cadrul proiectului prin care este elaborată Politica Urbană a României, a indicat că un procent **de 71% din respondenți sunt foarte mulțumiți sau mai degrabă mulțumiți**, 41% din aceștia sunt foarte mulțumiți, și doar 4% sunt foarte nemulțumiți, astfel Suceava situându-se pe poziția 10 din 41 de orașe analizate.

Figura 2.4.11. Cât de mulțumiți sunteți de spațiile publice, precum piețele publice, zonele pietonale din orașul dvs - comparație

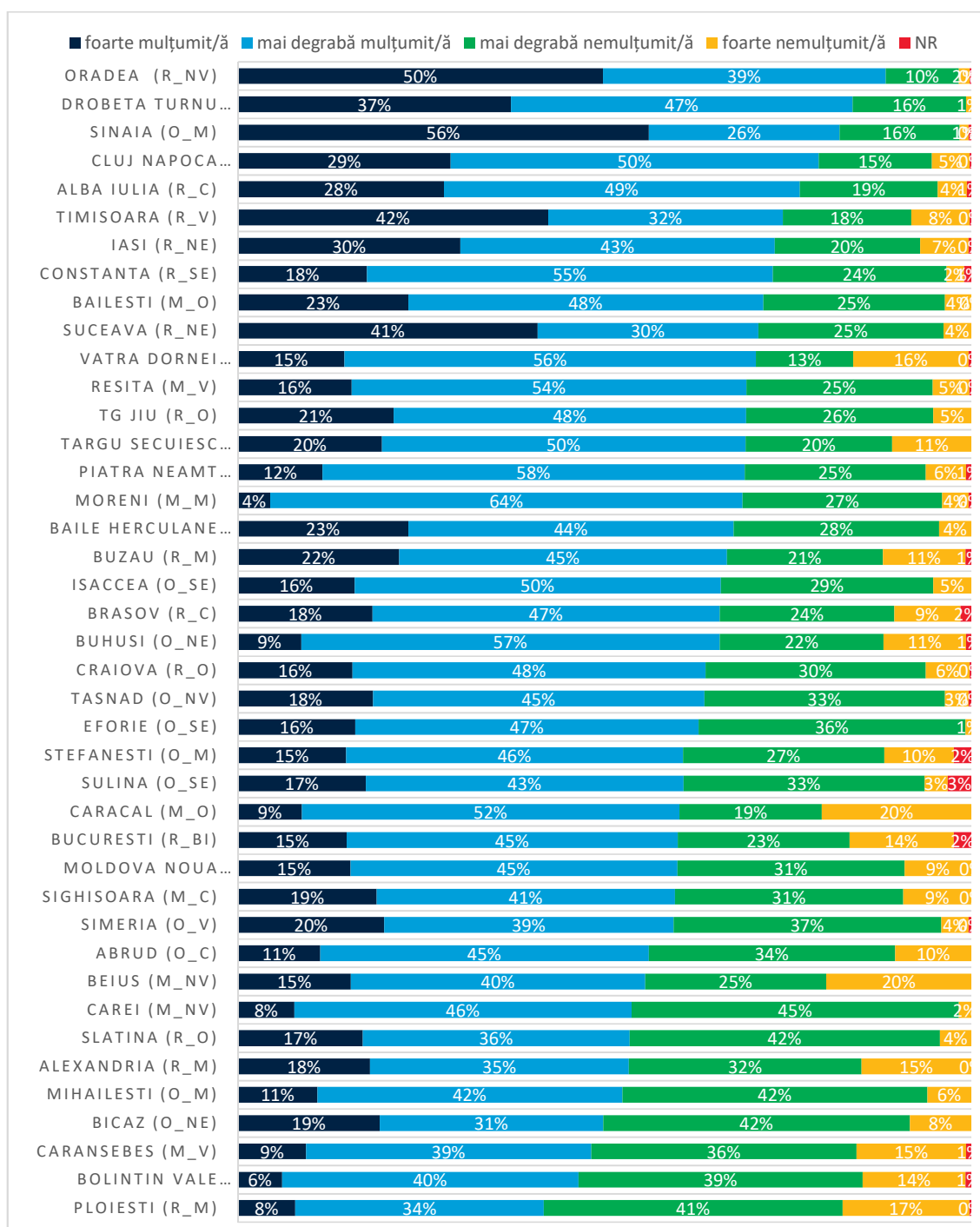

Sursa: Politica Urbană a României, Barometrul privind Calitatea Vieții 2020.

În ceea ce privește siguranța în spațiile publice, Suceava se situează pe locul 4 din 41, cu un procent de 78% al populației declarându-se foarte mulțumită, cu doar 3% fiind foarte nemulțumiți și 19% mai degrabă nemulțumiți.

Figura 2.4.12. În ce măsură sunteți mulțumiți de siguranța în spațiile publice din orșaul - compație

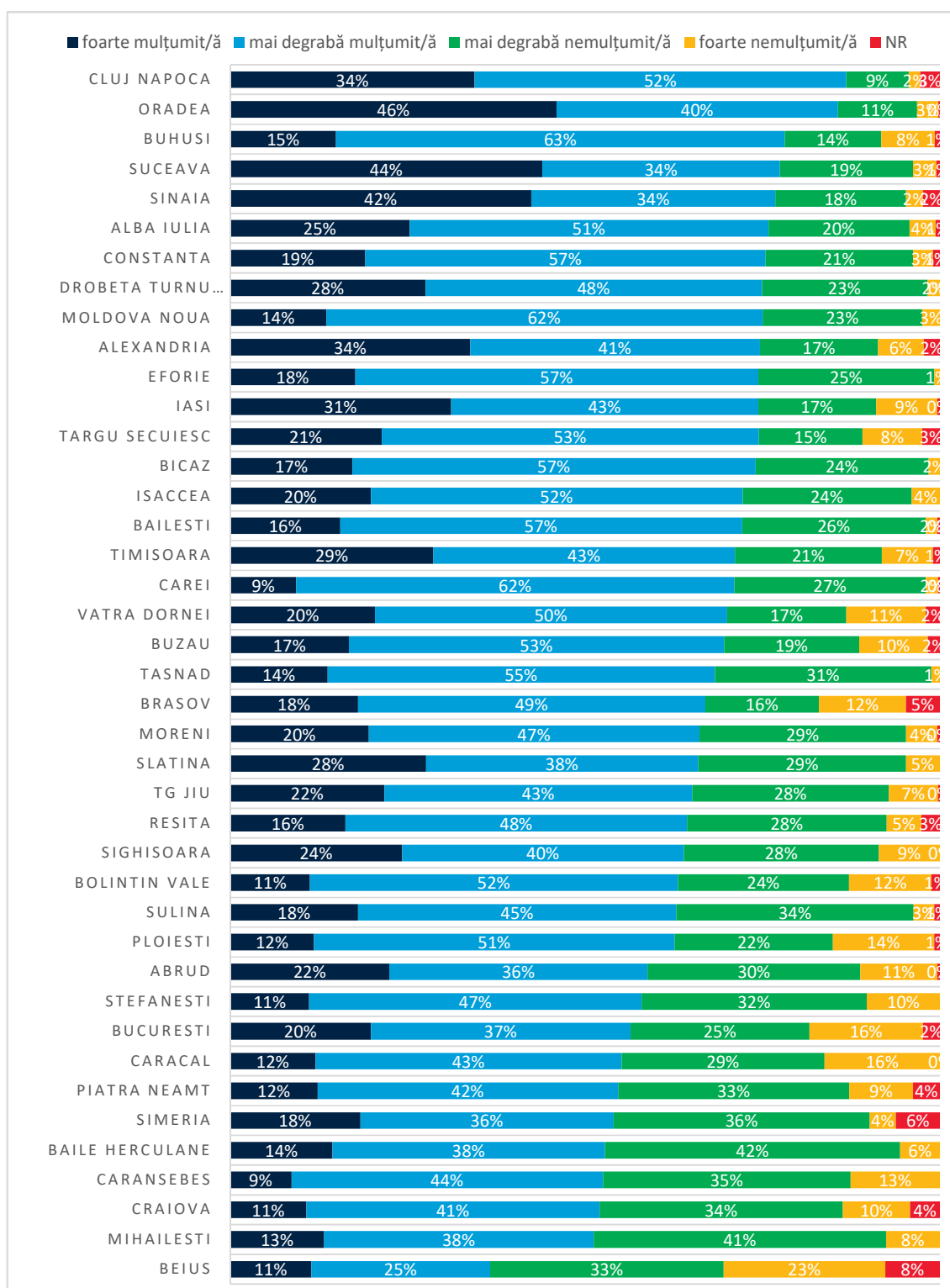

Sursa: Politica Urbană a României, Barometrul privind Calitatea Vieții 2020.

2.4.4.5 Regenerarea patrimoniului construit

Patrimoniul construit joacă un rol important în consolidarea identității și autenticității locale, atât patrimoniul cultural și monumentele istorice protejate, cât și alte clădiri reprezentative pentru comunitatea locală sau istoria orașului, fie ele parte din patrimoniul industrial al unui oraș sau clădiri ce găzduiesc funcțiuni publice de interes municipal, precum gările, autogările sau piețele agro-alimentare. Analiza atentă a acestora în contextul urban este necesară procesului de prioritizare a proiectelor de regenerare urbană, iar ea trebuie să urmărească următoarele direcții:

- **identificarea obiectivelor și clădirilor de patrimoniu vulnerabile**, ce au nevoie de reabilitare, modernizare sau de reglementări urbanistice suplimentare asupra zonei, pentru a proteja valoarea lor arhitecturală, a le crește funcționalitatea și a le integra mai bine în țesutul urban;
- **spațializarea și conectarea obiectivelor culturale** prin coridoare pietonale, velo sau prin liniile de transport public, pentru a unifica modul în care acestea sunt prezentate și a cristaliza identitatea culturală a orașului, având astfel un impact direct asupra atractivității turistice;
- **reconversia funcțională a clădirilor de patrimoniu abandonate**, urmărind valorificarea lor în folosul comunităților locale (ex. centre de cartier) și accelerarea procesului de regenerare, prin stabilirea de parteneriate public-private cu investitori interesați să le reabiliteze și să desfășoare activități economice / civice sau prin alte instrumente fiscale care să stimuleze reabilitarea clădirilor de valoare aflate în proprietate privată.

Suceava dispune de un patrimoniu industrial însemnat, cu potential de valorificare prin reabilitarea fizică și reconversia funcțională a acestora în spații publice, dar și în scop cultural și turistic, prin promovarea istoriei locului și crearea unui circuit dedicat. Printre clădirile monument istoric strâns legate de trecutul industrial al orașului, se numără Gara și Depoul Burdujeni, Gara și Depoul Ițcani, IRIC, Fosta Primărie Burdujeni și Uzina de Apă.

Figura 2.4.13. Gara Ițcani – Suceava Nord, monument istoric.

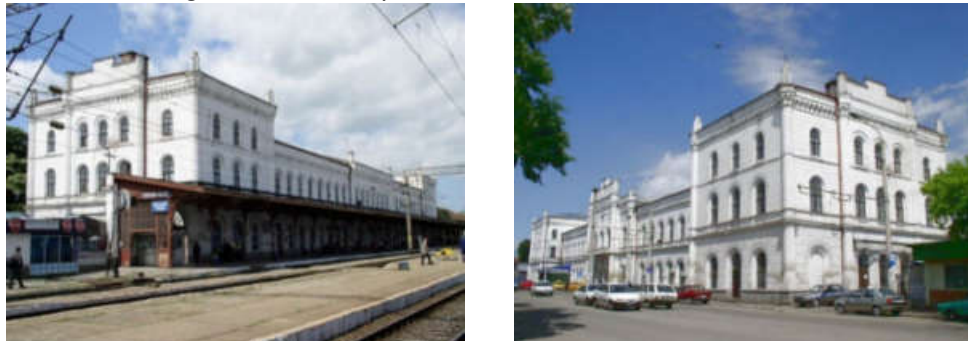

Sursa: Cezar Suceveanu, ro.wikipedia

Figura 2.4.14. Gara Burdujeni, monument istoric



Sursa: orasulsuceava.ro¹¹

Regenerarea Uzinei de Apă este un exemplu de bună practică în reactivarea patrimoniului industrial pentru scopuri comunitare, aici activând *Centrul de arhitectură, cultură urbană și peisaj* și totodată un proiect de arhitectură inovativ, nominalizat la premiile Mies van der Rohe în 2013. Filiala OAR Nord Est vizează extinderea proiectului printr-o sală multifuncțională, care să crească capacitatea clădirii de a organiza evenimente și seminarii. De asemenea, există diverse propuneri urbanistice care vizează integrarea Uzinei de Apă în țesutul urban, de exemplu prin facilitarea conexiunilor spre malurile râului Suceava – spre noua zonă de agrement, prin construirea unei pasarele pietonale spre Iulius Mall și fosta zonă industrială, dar și prin diversificarea funcțională a țesutului urban cu caracter industrial din preajma Uzinei de Apă.

Figura 2.4.15. Uzina de Apă Suceava – Centrul de arhitectură, cultură urbană și peisaj.



Sursa: *Ordinul Arhitecților din România*¹²

Figura 2.4.16. Propunere pentru integrarea Uzinei de Apă.



Sursa: *Ordinul Arhitecților din România*

¹¹ <https://orasulsuceava.ro/descopera/transport/gari/gara-cfr-suceava-burdujeni/>

¹² <https://www.oar.archi/buna-practica/uzina-de-apa-suceava-centru-de-arhitectura-cultura-urbana-si-peisaj>

Gradul de satisfacție al locuitorilor Sucevei cu privire la starea clădirilor din orașul, a indicat un procent de 74% de respondenți foarte mulțumiți sau mai degrabă mulțumiți, ceea ce plasează orașul pe locul 5 ierarhia celor 41 de orașe analizate, doar 5% din respondenți declarându-se foarte nemulțumiți.



Figura 2.4.17. Cât de mulțumiți sunteți de starea clădirilor din orașul dvs.....[orașul dvs.]-comparație

Sursa: Politică Urbană a României, Barometrul privind Calitatea Vieții 2020.

2.4.5 Regenerarea urbană integrată a cartierelor

2.4.5.1 Analiza atractivității cartierelor din Municipiul Suceava și zona sa periurbană

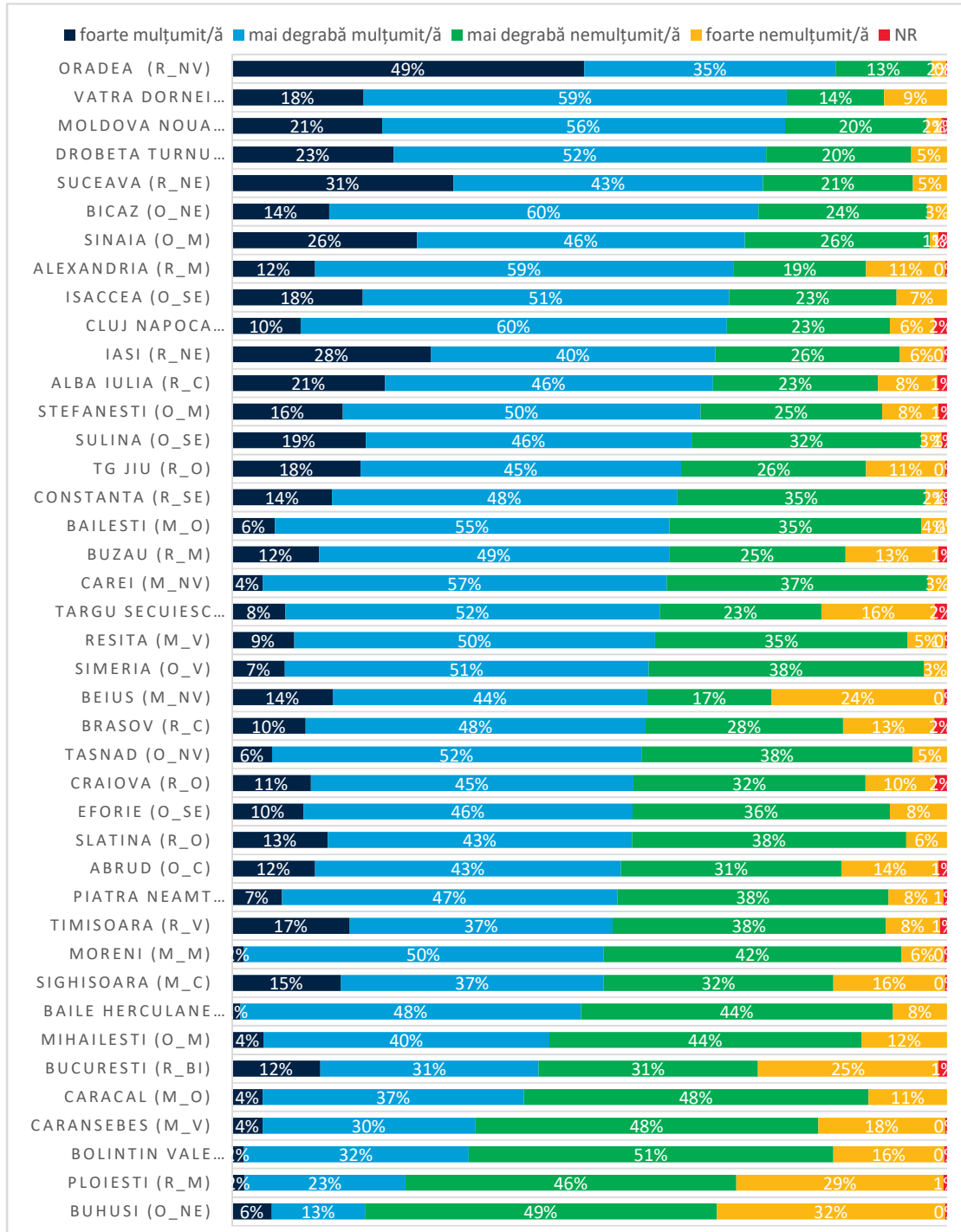
Structura cartierelor Municipiului Suceava și a zonei sale periurbane poate fi împărțită în:

- 1) **Cartierele din zona centrală** – cartierele Centru, George Enescu, Areni, Obcini și Zamca, unde forma locativă dominantă este în ansambluri de locuințe colective din perioada socialistă. Acesta este o zonă compactă, unde distanțele pot fi parcurse pietonal și unde există un grad mare de conectivitate și acces la transportul public. Cartierul Hărbărie, în extremitatea nordică a zonei centrale, este o excepție, având un grad de accesibilitate foarte mic.
- 2) **Cartierele Ițcani și Burdujeni**, ce s-au dezvoltat independent de oraș, fiind separate de liniile de cale ferată și de platforma industrială. Cu excepția ansamblului de locuințe colective Cuza Vodă din sudul cartierului Burdujeni, acestea sunt constituite din locuințe unifamiliale și au caracteristici rurale – străzi neasfaltate, infrastructură edilitară și socială deficitară. De asemenea, aceste cartiere se întind pe suprafețe mai extinse față de cele din zona centrală și sunt greu de parcurs pietonal. Totodată, așa cum a rezultat din consultările publice, accesul la transport public și frecvența acestuia nu permite utilizarea acestuia cu regularitate și încredere. Zona Cuza Vodă este bine conectată la rețeaua de transport, fiind și capătul liniilor ce fac legătura cu zona centrală excepție, și are un grad mare de accesibilitate pietonală.
- 3) **Cartierele nou dezvoltate la periferia orașului**, atât în interiorul limitelor administrativ teritoriale - Aleea Dumbrăvii între Burdujeni și Ițcani, cartier în dezvoltare în estul cartierului Cuza Vodă, dar și în localitățile din primul inel periurban precum Șcheia, Sfântu Ilie, Moara (Bulai), Ipotești (Lisaura). Aceste cartiere sunt de regulă compuse din locuințe unifamiliale, prezintă un grad mare de fragmentare în dezvoltarea parcelelor și au deficiențe cu privire la infrastructura tehnico-edilitară, infrastructura de transport – atât străzi neasfaltate, trotuare lipsă cât și lipsa unor linii de transport public metropolitan, infrastructura socială de bază – școli, policlinici, dar și în ceea ce privește accesul la spații publice și dotări de cartier – locuri de joacă, de socializare, magazine de proximitate etc.

Pentru a scădea dependența față de automobil, în îndeplinirea obiectivului orașelor verzi și reziliente, este important de analizat amplasarea zonelor de locuințe în raport cu principalele coridoare de mobilitate, ce fac legătura între acestea și alte zone funcționale ale orașului. Procesul de prioritizare trebuie să urmărească asigurarea accesului echitabil la transport public prin extinderea rețelei de transport, eficientizarea liniilor de transport existente și creșterea frecvenței astfel încât transportul public să devină un mijloc de transport de încredere și facilitarea accesibilității pietonale sigure și confortabile spre stațiile de transport (trotuare suficient de late și iluminat public). În timp ce în cartierele din zona centrală, prioritară este facilitarea mobilității nemotorizate și managementul locurilor de parcare, pentru a crește calitatea vieții din interiorul acestora, în cartierele din nordul municipiului și în cele peri-urbane este primordială o mai bună conectare cu centrul și cu principalii atractori – angajatorii și zonele de servicii.

Accesul la dotările de cartier în proximitatea locuinței contribuie la creșterea calității vieții în cartiere, iar regenerarea urbană a cartierelor urmărind principiile complementarității și al unităților de vecinătate va contribui la scăderea dependenței de automobil, prin asigurarea facilităților necesare vieții de zi cu zi la o distanță confortabilă de parcurs pietonal. Analiza cartierelor ne indică un grad satisfăcător de deservire a cartierelor Centru, George Enescu, Mărășești și Areni din zona centrală dar și în cartierul Cuza Vodă din Burdujeni, mai scăzut în Zamca și Obcini, dar nesatisfăcător în cartierele Hărbărie, Ițcani, Burdujeni Sat și Aleea Dumbrăvii. Noile cartiere din localitățile periurbane, ce cele mai multe ori nu dispun de infrastructura necesară, o prioritate pentru acestea reprezentând extinderea și îmbunătățirea calității străzilor, a trotuarelor și construcția de școli și dotări de cartier.

Reabilitarea integrată a blocurilor din perioada socialistă, la nivelul imobilului, al cartierului și al palierelor de intervenție (eficiență energetică, arhitectură și structură), va contribui la creșterea

calității spațiului public și deopotrivă a locuirii, făcând aceste cartiere și clădiri opțiuni competitive pentru locuire. O atenție deosebită trebuie acordată accesibilizării clădirilor de locuințe, atât pentru a asigura accesul facil pentru persoanele cu dizabilități, a celor cu cărucioare pentru copii și a vârstnicilor, încurajând un stil de viață mai activ și implicarea în comunitate.

Figura 2.4.18. Priorități în regenerarea cartierelor din orașele dinamice.

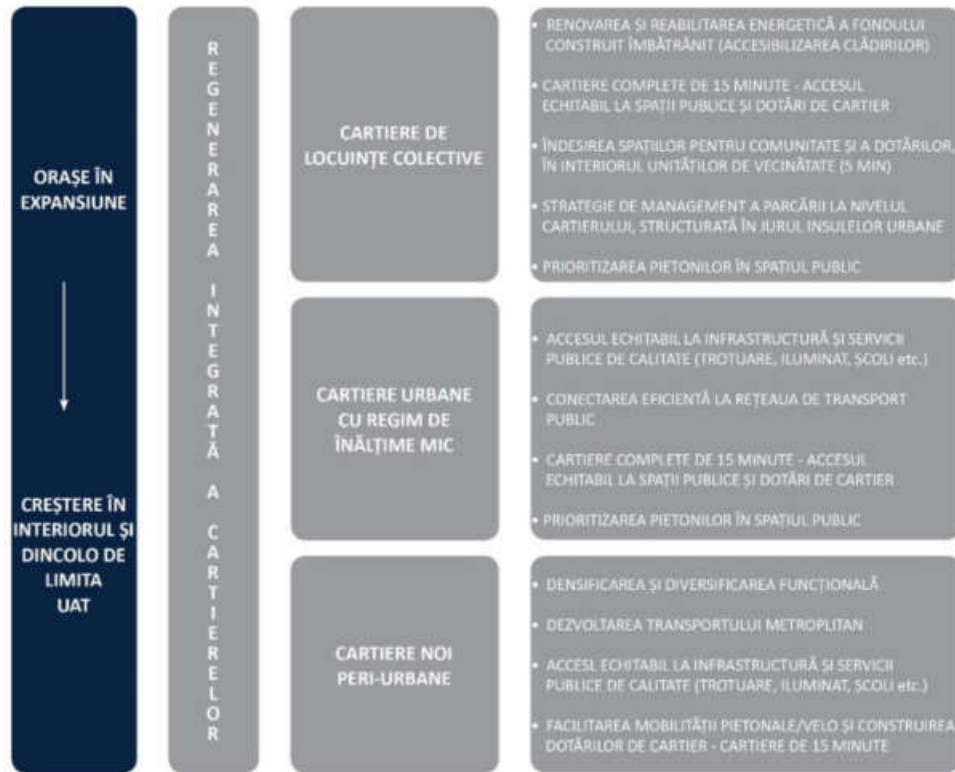

Sursa: autorii.

Tabel 2.4.8. Starea infrastructurii și gradul de acoperire al dotărilor din cartierele Sucevei.

Cartier	Trama stradală	Infrastructură pietonală	Infrastructură socială	Spații publice	Terenuri de sport
Centru	++	++	++	++	nu există
Mărășești	++	++	++	++	++
George Enescu	+/-	++	++	+ / -	-/+
Areni	+/-	-/+	++	++	++
Obcini	+	+	+/-	++	++
Zamca	+/-	-/+	++	-/+	-/+
Hărbărie	--	--	--	nu există	nu există
Ițcani	--	--	++	+/-	+/-
Burdujeni	+/-	-/+	++	++	-/+
Burdujeni Sat	--	--	+/-	nu există	nu există
Aleea Dumbrăvii	--	--	nu există	nu există	nu există

Legenda: ++ suficient; + acceptabil; + / - deficient spre acceptabil; -/+ deficient spre insuficient; -- insuficient.

Sursa: Autorii, pe baza analizei situaționale.

Figura 2.4.19. Structura cartierelor municipiului Suceava în raport cu sistemul de transport și cel verde.

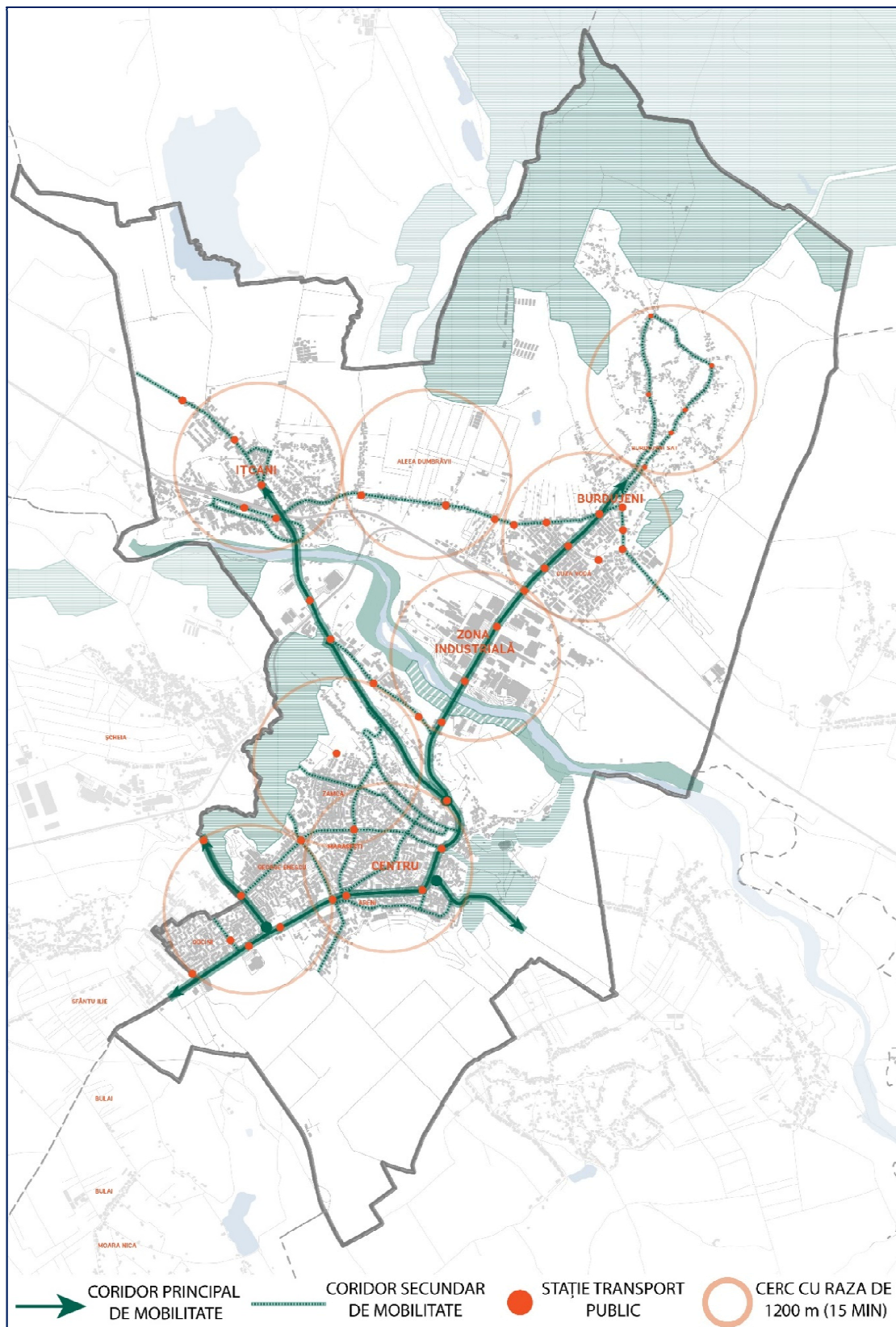

Sursa: Autorii, pe baza informațiilor TPL Suceava și Space Syntax, hartă suport Open Street Maps.

Figura 2.4.20. Structura cartierelor municipiului Suceava în raport cu spațiile publice și dotările de cartier.

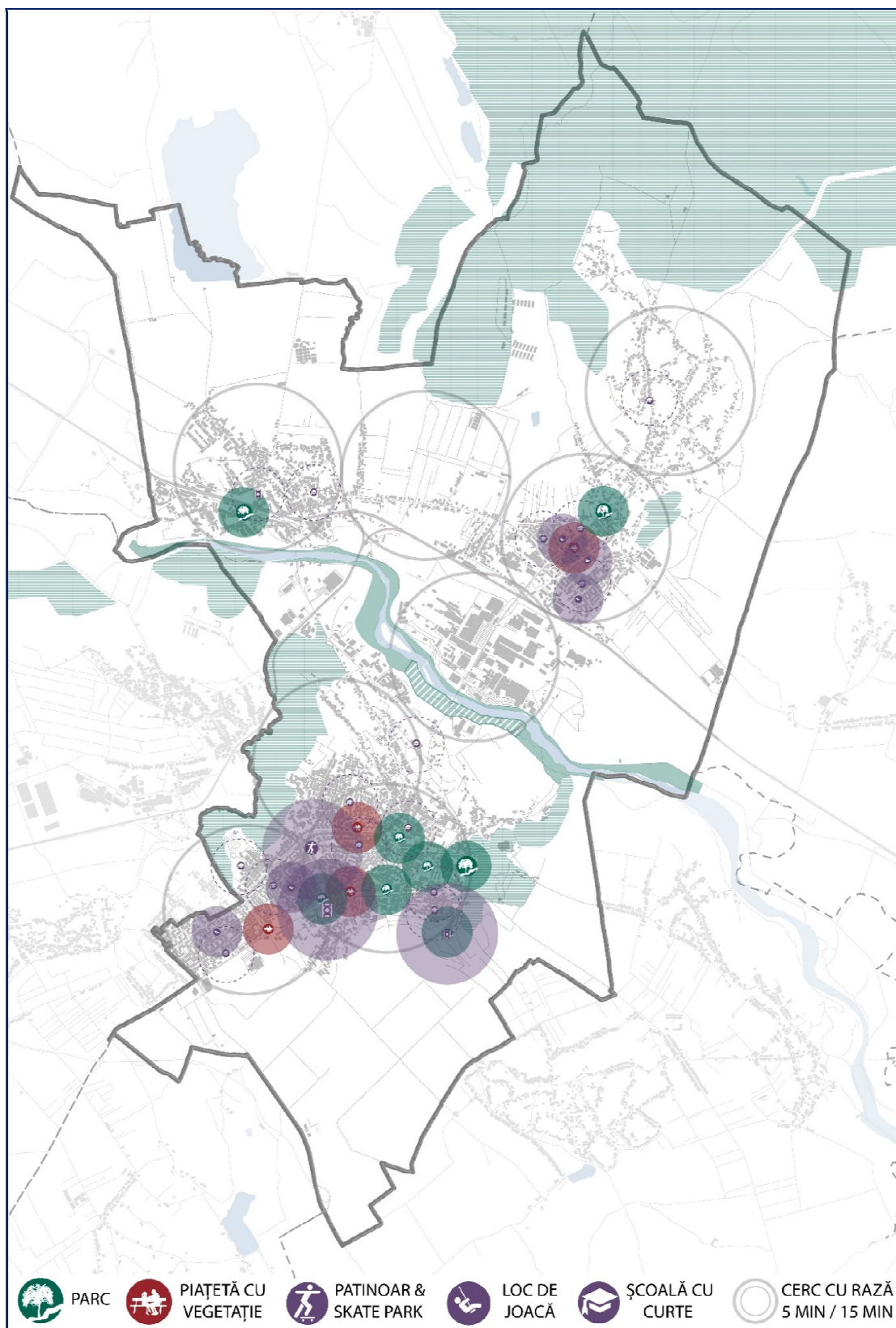

Sursa: Autorii, pe baza informațiilor TPL Suceava și Space Syntax, hartă suport Open Street Maps.

Figura 2.4.21. Starea tramei stradale în cartierele din Municipiul Suceava.

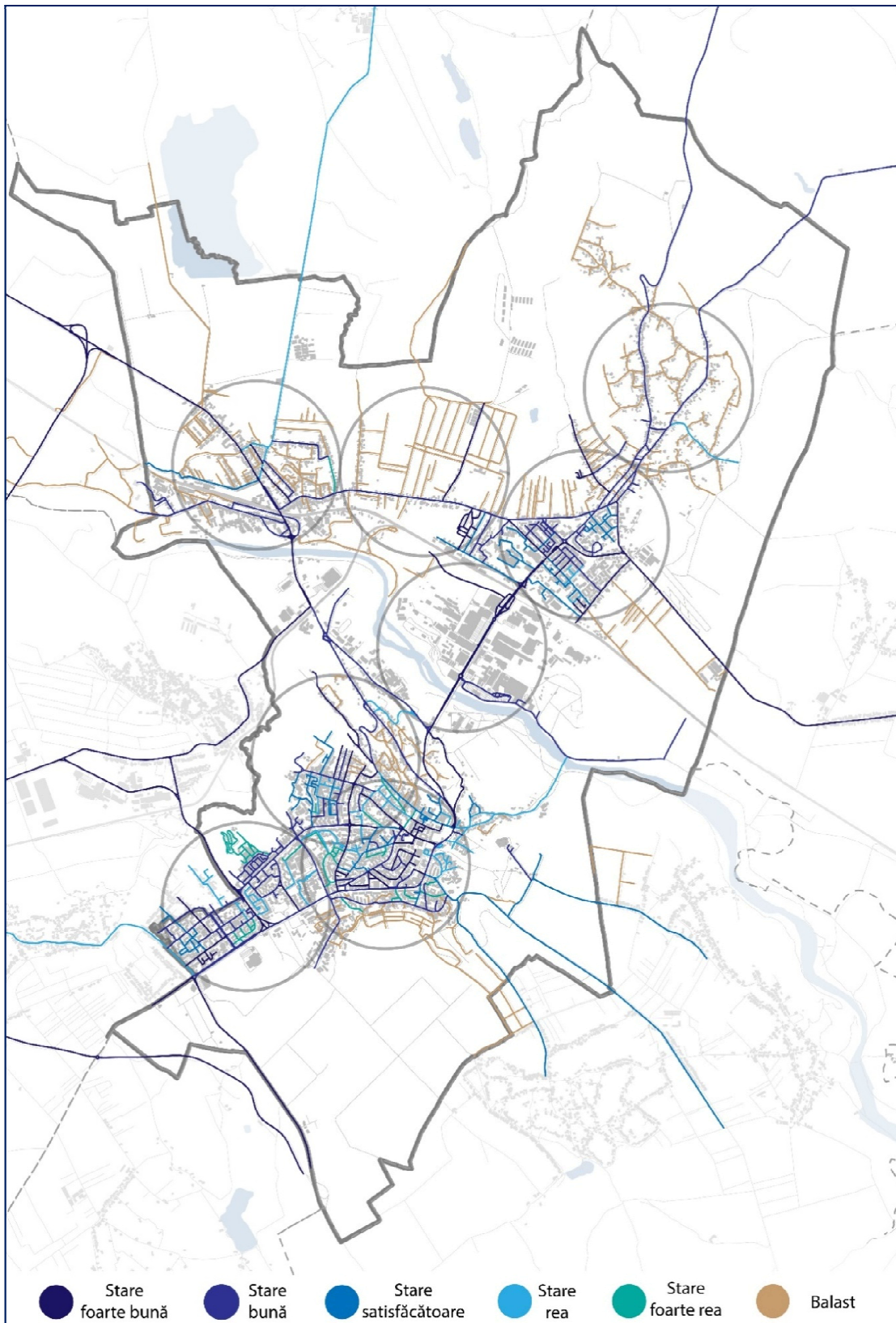

Sursa: Autorii, pe baza informațiilor de la Primăria Suceava, hartă suport Open Street Maps.

Figura 2.4.22. Structura insulelor urbane în cartierele Municipiului Suceava.

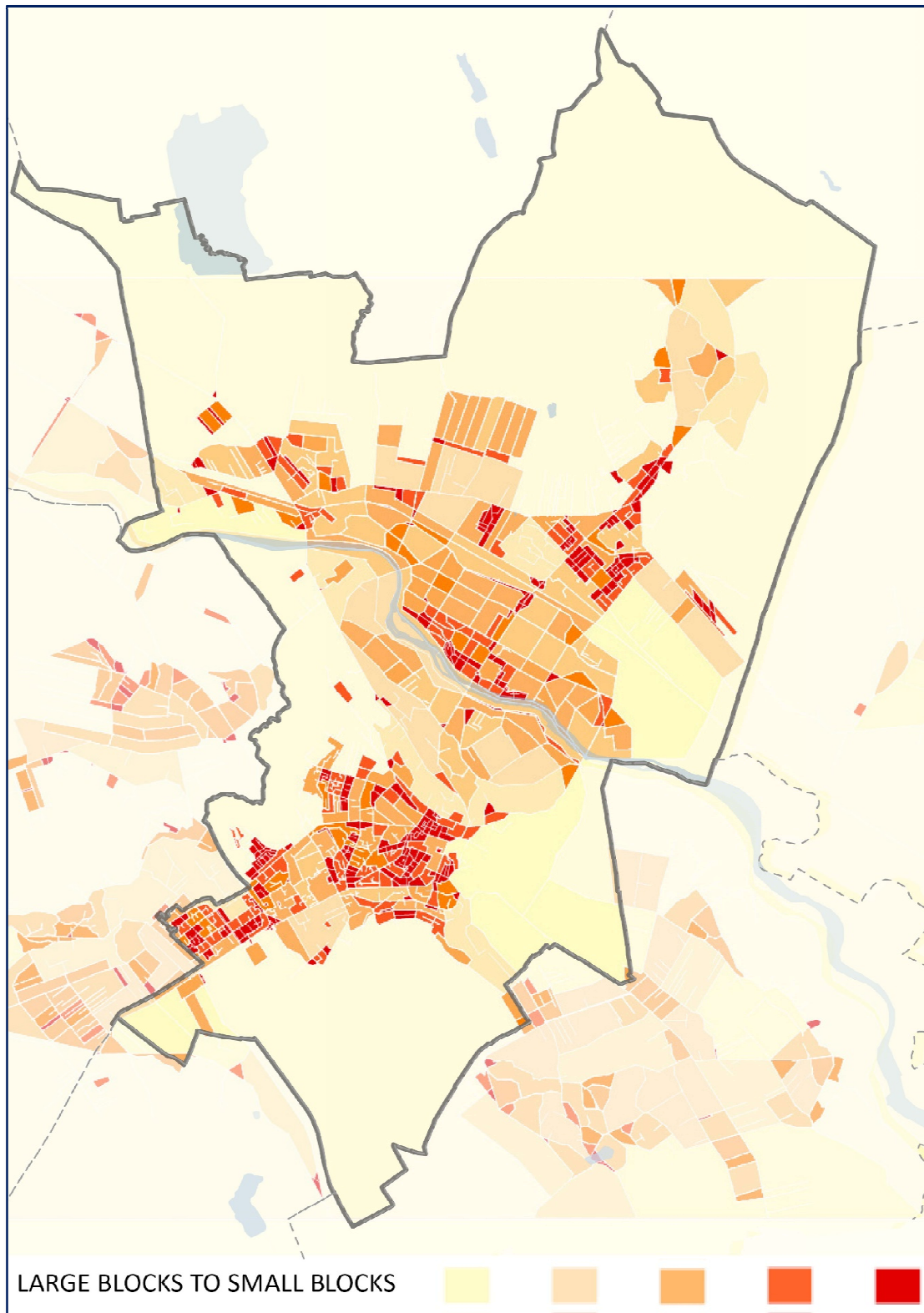

Sursa: autorii, prelucrare date din analiza Space Syntax.

2.4.5.2 Bune practici de regenerare a spațiului public în cartierele de locuințe colective

Procesul de regenerare a marilor ansambluri de locuințe și de prioritizare a intervențiilor necesită o abordare etapizată și structurată în jurul intervenției la diferite scări urbane (cartier → unitate de vecinătate → insula urbană). Tabelul de mai jos sintetizează măsurile și obiectivele propuse în *Ghidul de Regenerare Urbană* pentru marile ansambluri de locuințe colective, elaborat de Banca Mondială.¹³

Tabel 2.4.9. Măsuri propuse pentru regenerarea cartierelor de blocuri

Obiectiv	Măsuri
<p>ETAPA 1. Consolidarea unui sistem verde integrat și facilitarea accesului echitabil la spații publice verzi în proximitatea locuinței.</p> <p>1. <u>Particularități ale cartierelor de blocuri:</u> suprafețe însemnate de zone cu plantații de arbori și arbuști, localizate între unitățile de locuit, ce de regulă nu sunt amenajate și nici accesibile dar pot fi valorificate ca spații verzi și investite cu funcționalități suplimentare (loc de joacă, mobilier urban pt socializare etc.) și astfel pot contribui la asigurarea necesarului de spațiu verde și de dotări la nivelul cartierului.</p> <p>2. <u>Particularități ale cartierelor periurbane:</u> posibilitatea dezvoltării în parteneriat public-privat a terenurilor nevalorificate.</p> <p>3. <u>Particularități ale cartierelor de locuințe individuale:</u> deși aici există limitări cu privire la resursele de teren, există posibilitatea unor intervenții temporare pe spațiile vacante și de reconfigurare a coridoarelor de mobilitate verde.</p>	<p>1. Identificarea și valorificarea diverselor tipologii de spații verzi publice</p> <ul style="list-style-type: none"> Buzunar verde (S=0.01 ha – 1 ha) la 200 m față de locuință (2.5 minute) Scuar verde al “vecinătății” (S=1 ha – 6 ha) la 400 m față de locuință (5 min) Scuar verde al “comunității” (S= 6 ha – 8 ha) la 800 m față de locuință (10 min) Parc urban (S=18 ha-200 ha) = 1600 m (20 min) față de locuință Parc natural / parc pădure (S>200 ha) = 3200 m față de locuință <p>2. Identificarea coridoarelor ecologice și integrarea spațiilor verzi într-un sistem integrat:</p> <ul style="list-style-type: none"> Străzile de categoria I și II permit reconfigurarea profilului stradal și introducerea de noi elemente ecologice – arbori aliniament, suprafețe verzi cu rol de biofiltru, petice de habitat spontan, prielnice facilitării mobilității nemotorizate, cu precădere accesul pietonal. <p>3. Valorificarea spațiilor verzi inaccesibile, dintre blocuri, a terenurilor virane sau a spațiilor vacante, sub forma unor buzunare verzi, investite cu funcționalități suplimentare, care să răspundă direct nevoilor comunității locale, urmărind totodată complementaritatea activităților și acoperirea nevoilor tuturor grupelor de vârstă</p>
<p>ETAPA 2.1.</p>	<p>1. Identificarea necesarului de dotări publice, în funcție</p>

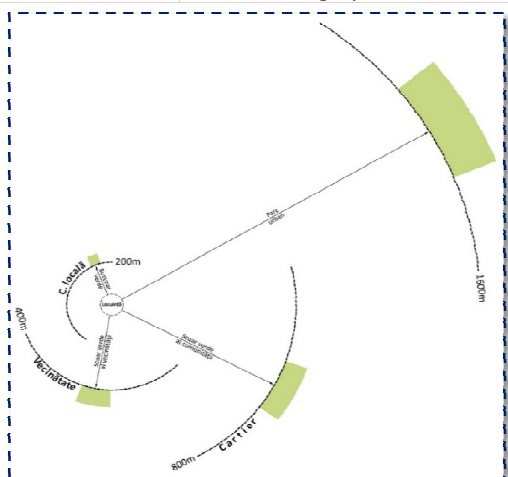

¹³ The World Bank, Ghid de Regenerare Urbană, Iunie 2020.

Reorganizarea structurală și funcțională a cartierului, în jurul unor centre de cartier.

de nr. de locuitori și a dotărilor existente.

- Comunități locale 150-250 m
 - școală primară ((2.500-4.000 loc)
 - medic de familie (2.500-3.000 loc)
 - comerț de proximitate (2.000-5.000 loc)
 - Unități de vecinătate 400-600 m
 - spații birouri comunitare (7.500 loc)
 - centru comunitar (7.000 – 15.000 loc)
 - alimentație publică (5.000 – 7.000 loc)
 - administrație locală (5.000 – 10.000 loc)
 - Cartier 2 – 6 km
 - centru sportiv (25.000 – 40.000 loc)
 - centru de cartier (25.000 – 40.000 loc)
 - bibliotecă (12.000 – 30.000 loc)
 - centru de sănătate (9.000 – 12.000 loc)
2. **Conturarea unor centre de cartier** cu funcțiuni recreative pentru toate grupele de vârstă (centru de tineret, club pentru seniori), culturale (cinematograf, galerie de artă)
 3. **Valorificarea spațiilor sportive ale școlilor (curților) ca spații pentru comunitate**, în afara cursurilor, pentru a crește accesul la terenuri de sport.
 4. **Reconversia funcțională a parterurilor blocurilor** aflate pe străzile cu grad mare de accesibilitate.

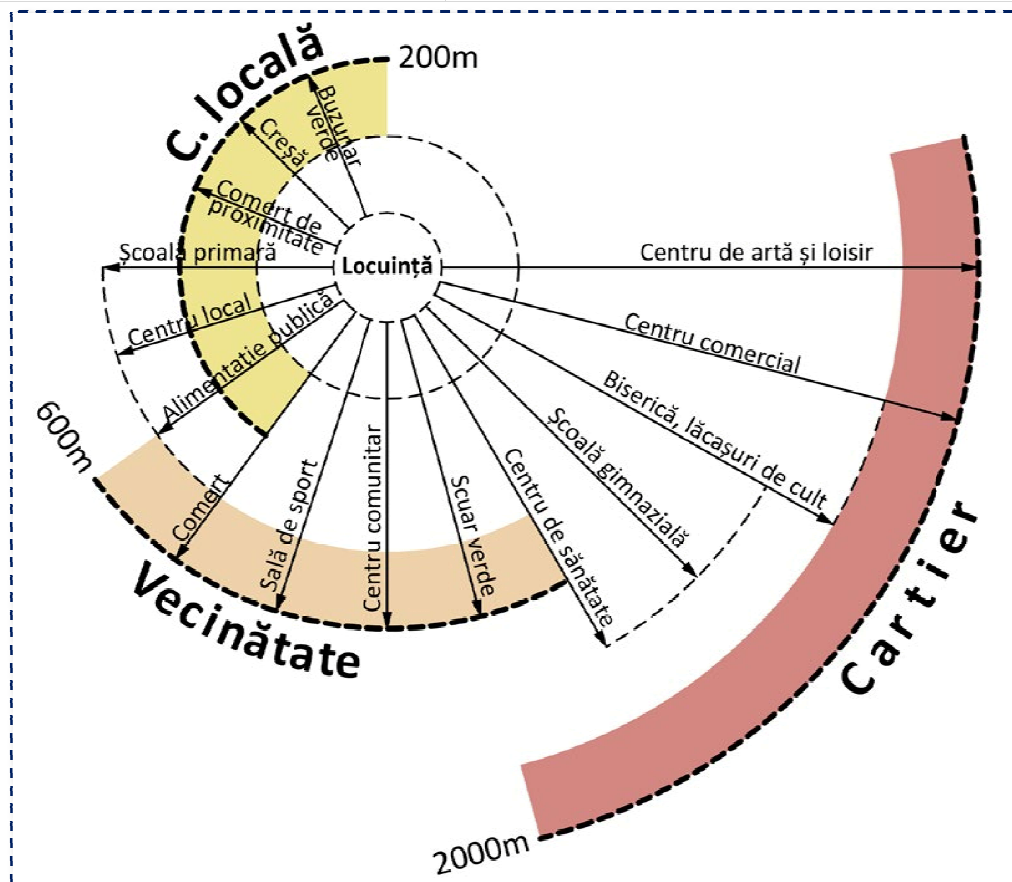

ETAPA 2.2
Definirea comunităților urbane în interiorul cărora să se asigure accesul

1. **Aplicarea conceptului cartierului de 15-20 minute** în identificarea zonelor prioritare de regenerare, pornind de la elemente cheie ale funcționării acestora, precum

pietonal la servicii și dotări de comunitate.

sistemul de transport în comun. Cartierele pot fi identificate după:

- morfologie - marile ansambluri de locuit din perioada socialistă au fost concepute sub formă de cartier
 - populație - cartierul concentrează, de regulă, o comunitate între 25.000-50.000 loc
 - lizibilitate – identificarea *clusterelor* de dezvoltare din zonele rezidențiale destructurate
2. **Reorganizarea structurală a cartierului în jurul unor comunități urbane ierarhizate**, fiecare scară îndeplinind un alt rol pentru comunitatea urbană.
 - *Unitate de vecinătate*: rază de deservire de 400 m, 5 min de mers pe jos, 5.000-10.000 loc
 - *Comunitatea urbană locală*: rază de deservire de 200 m, 2 min de mers pe jos, 2.000-3.000 loc
 3. **Facilitarea mobilității pietonale și a conexiunilor urbane**, în interiorul unităților de vecinătate dar și între acestea și mijloacele de transport public.

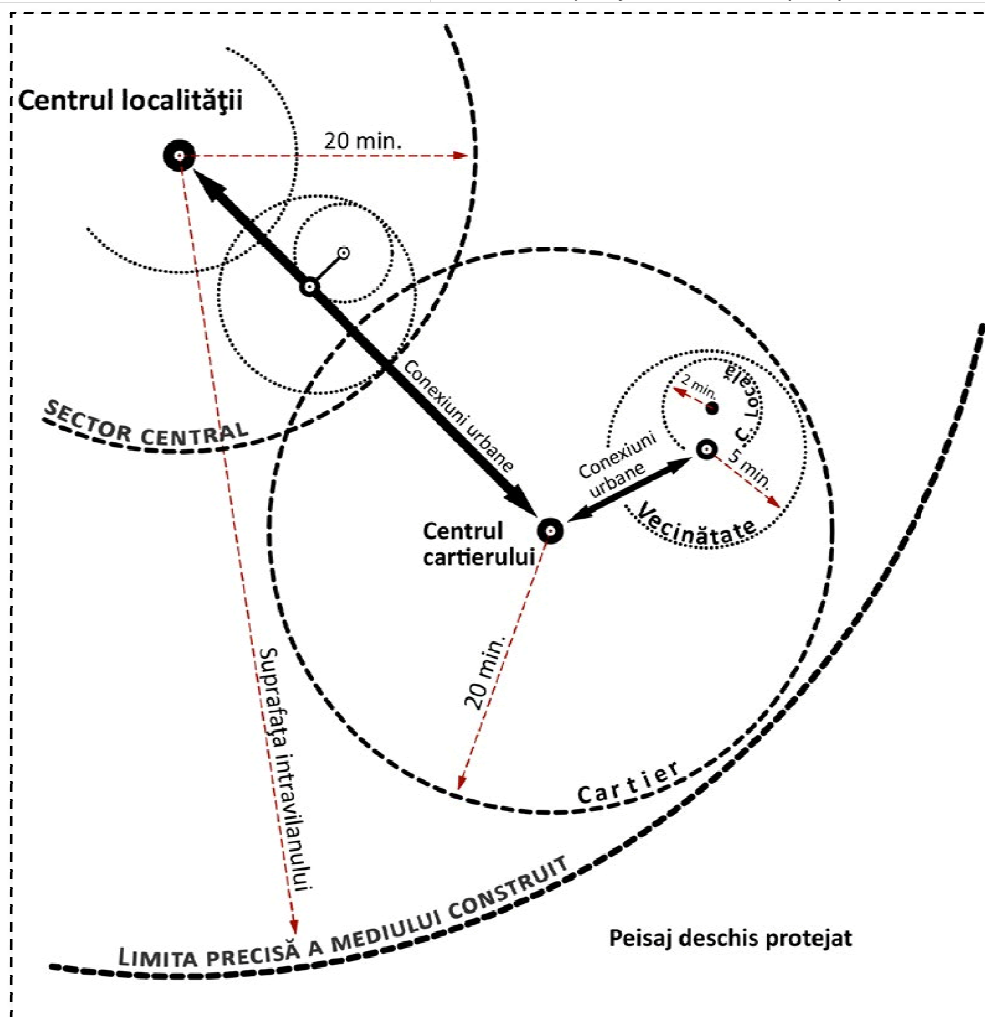

ETAPA 3.
Configurarea unor insule urbane în interiorul cartierelor în cadrul cărora să

Definirea insulelor urbane, în interiorul cartierelor de blocuri, prin analiza lizibilității existente la nivelul cartierului, identificarea spațiilor deschise dintre blocuri și grupările de clădiri ce le delimitează. Adesea în marile

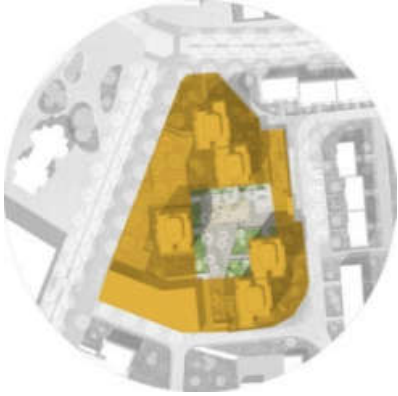
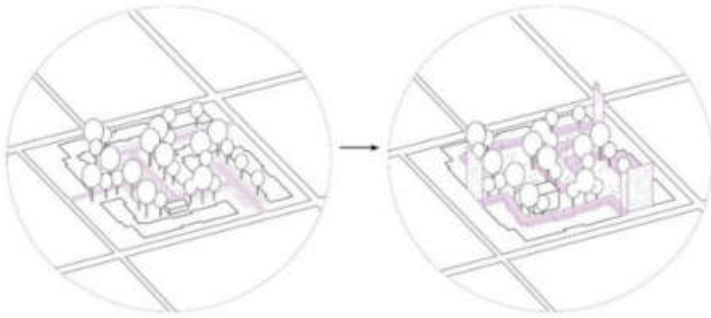
<p>se efectueze: Reorganizarea parcărilor de reședință și prioritizarea circulației pietonale. Ierarhizarea și amenajarea spațiului deschis, cu funcțiuni pentru comunitate.</p>	<p>ansambluri colective, blocurile sunt dispuse astfel încât ele definesc clar un spațiu semi-închis, similar unei curți interioare.</p>
<p>ETAPA 3.1. Managementul parcărilor de reședință, în jurul insulelor urbane Principii generale de management al parcărilor în marile ansambluri de blocuri:</p> <ul style="list-style-type: none"> • închiderea traficului în interiorul insulei urbane și dispunerea parcărilor în zona perimetrală a acesteia • redirecționarea parcărilor de rezidență de-a lungul străzilor principale, paralele cu direcția de deplasare sau în garaje subterane, supraetajate, în sistem compus. 	<p>Abordarea 1. Recuperarea spațiului din interiorul insulei urbane din utilizarea ca loc de parcare și stabilirea unor alternative de parcare în zona perimetrală insulei urbane, de-a lungul străzilor.</p> <p>Abordarea 2. Construirea unor parcări subterane sau semi-îngropate peste care se pot amenaja spații publice (ex. terenuri de sport).</p> <p>Abordarea 3. Construirea unor parcări supra-etajate pe anumite terenuri virane sau eliberate în urma desființării garajelor individuale.</p> <p>Pentru a fi compatibile cu perspectiva unui viitor verde, în care primează mobilitatea nemotorizată și transportul public dar și pentru a aduce o contribuție pozitivă asupra comunității locale, structurile supraetajate destinate parcărilor trebuie gândite urmărind următoarele direcții:</p> <ul style="list-style-type: none"> • includerea unor spații pentru comunitate (ex. teren de sport pe acoperiș) și funcțiuni mixte la parter • multifuncționalitatea și adaptabilitatea spațiilor (ex. înălțimi libere mai mari ale etajelor, pentru a fi investite ulterior cu funcțiuni publice) • fațade interesante, care să creeze un ambient plăcut și un spațiu public de calitate (ex. fațade verzi, artă stradală / murală etc.)
<p>ETAPA 3.2. Ierarhizarea spațiului deschis din interiorul insulelor urbane</p>	<p>Structurarea și organizarea spațiului determinat de insulele urbane, conform unei ierarhii public-private, pentru a descompune scara macro la care au fost proiectate inițial clădirile și spațiul dintre ele și a le elibera din supra-aglomerarea cu mașini parcate. Spațiul delimitat de grupările de clădiri pot fi investite cu funcțiuni publice, orientate spre comunitatea locală (200 m), definind astfel centre secundare de cartiere.</p>
	

Sursa: Ghid de Regenerare Urbană – Marile ansambluri de locuințe, Banca Mondială, 2020.

2.4.5.3 Oportunități de regenerare în cartierele de locuințe colective

Acțiunile de regenerare trebuie să urmărească diminuarea dominației automobilului și prioritizarea deplasărilor nemotorizate, provocarea comună a cartierelor de locuințe colective fiind sufocarea spațiului public cu mașini parcate și lipsa de atenție pentru confortul pietonilor și spațiile pentru comunitate. Marile ansambluri de locuințe colective sunt cartiere complexe, ce necesită o abordare integrată, ce poate fi realizată cel mai eficient prin elaborarea unor masterplanuri la nivel de cartier, prin care să se elaboreze analiza diagnostic și să se identifice principalele provocări și oportunități.

- **Intervenții complexe ce necesită planuri coordonatoare - reconfigurarea parcărilor și a spațiilor deschise în jurul insulelor urbane.** Gradul de permeabilitate al țesutului urban și implicit dimensiunea insulelor urbane, influențează calitatea spațiului public – o zonă permeabilă, cu insulelor urbane de dimensiuni mici, creează un mediu propice deplasărilor pietonale. În Municipiul Suceava, gradul de permeabilitate este mai mare în zona centrală și în cartierele de blocuri, în timp ce zonele de case, noi sau vechi, au un grad de permeabilitate mai mic. Intervențiile posibile în jurul insulelor urbane cuprind: reconfigurarea spațiilor pentru parcare spre limitele exterioare ale acestora și în parcuri multi-etajate pentru a recupera spații pentru comunitate, valorificarea spațiilor verzi și a spațiilor deschise din interiorul insulei, reconfigurarea străzilor locale ca spații partajate, atribuirea spațiilor recuperate cu funcțiuni complementare care să deservească comunitatea locală sau să formeze subcentre de cartier, reabilitarea locurilor de joacă și a mobilierului urban deja existent.
- **Linii de acțiune comune, prin care să se îmbunătățească punctual calitatea vieții din cartiere**, ce pot deveni programe ale administrației locale:
 - **amenajarea curților școlilor** astfel încât ele să deservească comunitatea locală în afara orelor de program, ca locuri de joacă sau spații pentru sport.
 - **valorificarea străzilor ca spații publice liniare:**
 - străzi cu grad mare de accesibilitate – valorificarea potențialului economic și comunitar
 - străzi de deservire locală – reconfigurarea ca spații publice partajate.
 - **valorificarea spațiilor deschise și refuncționalizarea lor cu dotări publice** – locuri de joacă, terenuri de sport, spații de socializare pentru diverse interese etc.
 - noduri cu grad mare de accesibilitate (ex. scuaruri),
 - spațiile verzi, inaccesibile, cu vegetație spontană, din preajma blocurilor,
 - terenuri virane sau alte spații recuperate în urma reconfigurării parcărilor.

Figura 2.4.23. Gran via de Ferran el Catolic, Valencia - Regenerarea unui coridor principal de mobilitate ca spațiu public liniar.



Sursa: Space Syntax pentru SIDU Suceava – Anexa 2.

2.4.5.3.1 Cartierul Mărășești

Amplasare și structură

Între cartierele Centru, Areni, George Enescu și Zamca, fiind astfel bine conectat la rețeaua de spații publice și dotări din zona centrală. Delimitat la V de Str. Universității, unde este amplasată Universitatea Stefan cel Mare și de-a lungul căreia există activitate economică dinamică (cafenele și restaurante) dar și un hiper-market ce deservește de asemenea cartierul. Cartierul este bine conectat la principalele linii de transport public (Stația Nordic, Stația Catedrală, Stația Primărie).

Mediul Construit

- **Dotări (15 min):**
educație, sănătate, cultură, servicii și comerț, skate-parc, patinoar
- **Spații civice / publice**
În interiorul cartierului se află patinoarul orașului și skate-parcul, spații publice de importanță municipală, precum și piațeta Mărășești, de la intersecția Str.Mărășești și Str. Mărăști.
- **Spații verzi**
Cartierul nu dispune de nici o zonă verde reprezentativă, însă se află în proximitatea Parcului Simion Florea Marian, Parcului Areni și Parcul Universitate.
- **Terenuri de sport**
Nu există terenuri de sport amenajate în interiorul cartierului.

Trama stradală, accesibilitatea pietonală și stații de transport public

- **Starea coridoarelor principale** este una în general bună, acestea fiind reabilitate recent. Str. Universității își valorifică potențialul economic oferit de gradul mare de accesibilitate, concentrând spații publice și private pentru socializare însă Str. Mărășești și Bd. George Enescu ar beneficia de un grad mai mare de mixitate economică, prin reconversia funcțională a parterului clădirilor și prin amenajarea unor spații pentru odihnă și socializare în spațiile verzi nevalorificate din fața blocurilor.
 - Str. Universității, Str. Mărășești – infrastructură pietonală modernă, grad mare de accesibilitate, locuri de parcare amenajate.
 - Bd. George Enescu – Str. Mărăști – infrastructură pietonală modernă, trafic intens, piste de biciclete neconforme – amenajate pe trotuar.
- **Străzile secundare** au o infrastructură pietonală deficitară, cel mai adesea ele fiind sufocate de mașini parcate ilegal și neavând trotuare suficient de late. Străzile secundare pot fi reconfigurate pentru a prioritiza deplasările pietonale, inclusiv prin amenajarea lor în regim de străzi partajate. Străzile secundare cu grad mare de accesibilitate, identificate prin analiza Space Syntax la scara unităților de vecinătate, sunt cele mai tranzitate de pietoni și astfel asupra lor ar trebui intervenit cu prioritate. Recomandările pentru a facilita conectivitate și accesibilitatea pietonală în interiorul cartierului, sunt sintetizate în tabelul de mai jos.

Terenuri și active cu potențial de valorificare

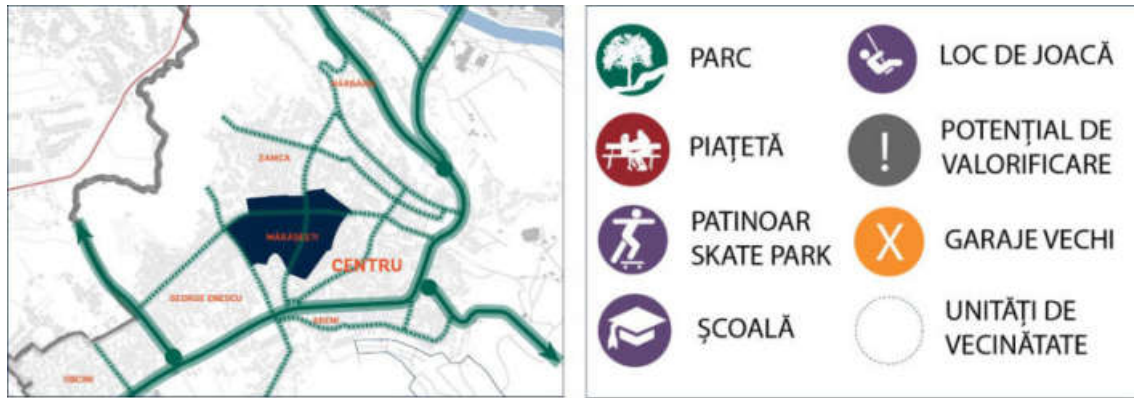

- **Spații verzi nevalorificate:** Există o zonă verde cu potențial de regenerare între Străzile Oituz și Str. Leca Morariu - topografia acestui spațiu este una în pantă, aceasta putând deveni un centru ce cartier pentru recreere, crescând astfel accesul la spații verzi în proximitatea locuințelor. De asemenea ansamblurile de blocuri dispun de spații verzi ce ar putea fi valorificate.
- **Spații ocupate de garaje individuale:** Spațiile ocupate de garajele vechi (ex. Str. Leca Morariu, Str. Oituz, în insulele urbane) reprezintă o resursă de teren ce poate fi valorificată.
- **Școli de dispun de curți:** Școala Gimnazială Nr. 3, Colegiul Economic Dimitrie Cantemir

Figura 2.4.24. Analiza Cartierului Mărășești

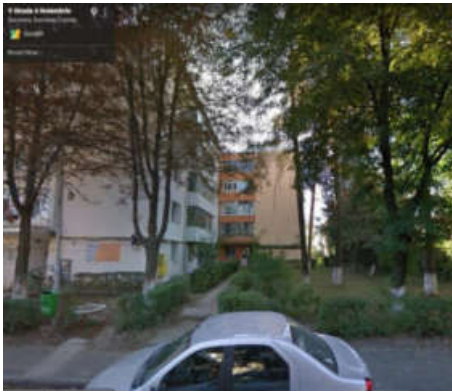

Sursa: Autorii, hartă suport Open Street Maps

Tabel 2.4.10. Străzi și noduri cu grad mare de accesibilitate dintr-o rază de accesibilitate de 400-800 m (5-10 min) identificate prin Space Syntax sau cu potențial de dezvoltare la nivelul sub-centrelor de cartier.

Zonă cu potențial de regenerare	Recomandările aferente
<p>1. Str. 6 Noiembrie</p> <p>Potențial de regenerare:</p> <p>O stradă secundară îngustă, cu trafic redus, ce se ‘înfundă’ în capătul sudic, fără infrastructură pietonală dedicată pe întreaga lungime, ce străbate o zonă de case și delimitează zona centrală de cartierul Mărășești. Aceasta stradă prezintă un grad mare de accesibilitate, ceea ce denotă potențialul de conturare a unui spațiu public liniar care să deservească cartierul.</p> <p>Starea actuală:</p> 	<p>1. Transformarea străzii într-un spațiu partajat, care să restricționeze traficul auto doar pentru riverani și să armonizeze traficul pietonal și velo cu circulația mașinilor de reședință și necesarul de locuri de parcare din segmentul de nord. Prin elaborarea unei strategii de management a locurilor de parcare la nivelul cartierului, acest necesar poate fi redus la minim. Intervenții posibile: pavaj pentru zonele pietonale, marcarea pe sol și prin indicatoare a modului de partare, mobilier urban,</p> <p>2. Identificarea de ‘buzunare’ ce pot deveni spații pentru comunitate, precum grădinile neaccesibile din fața blocurilor din segmentul nordic al străzii. (ex. în imagine)</p> 
<p>2. Str. Leca Morariu</p> <p>Potențial de regenerare:</p> <p>Alee ce deservește interiorul unui cvartal de blocuri, făcând legătura între Bd. Mărășești, intrările blocurilor din interiorul cvartalelor și parcărilor de reședință. Strada este îngustă, bogată în verdeață și umbră, nu dispune de trotuare sau spații de recreere.</p> 	<p>1. Transformarea străzii într-un spațiu partajat, care să restricționeze traficul auto doar pentru riverani și să armonizeze traficul pietonal și velo cu circulația mașinilor de reședință.</p> <p>2. Elaborarea unei strategii la nivelul cvartalului și a cartierului pentru managementul parcărilor, cu scopul de a utiliza mai eficient spațiul deschis de-a lungul Str. Leca Morariu.</p> <p>3. Valorificarea zonelor de vegetație din fața blocurilor și integrarea lor în noul spațiu partajat.</p> <p>4. Reamenajarea ‘buzunarelor’ de spațiu public rezultate: mobilier urban care să satisfacă nevoile tuturor grupelor de vârstă, pavaj și signalistică specifice spațiului partajat.</p>

3. **Str. Oituz**

Potențial de regenerare:

Alee ce deservește interiorul unui cvartal de blocuri, făcând legătura între Str. Mărășești și Str. 6 Noiembrie, cu grad mare de accesibilitate. Strada este îngustă, bogată în verdeață și umbră, dar nu dispune de trotuare sau spații de recreere, însă este mărginită de un aliniament de garaje.



1. **Demolarea garajelor după elaborarea unei strategii de management a parcării** în insula urbană și oferirea unei alternative.
2. **Reconfigurarea străzii pentru a asigura siguranța pietonilor** – fie prin amenajarea unui trotuar pe spațiul recuperat în urma demolării garajelor sau prin amenajarea ei ca spațiu partajat.
3. **Amenajarea terenului recuperat ca spațiu public pentru comunitatea locală** (mobilier urban, loc de joacă, facilități pentru sport)



4. **Nod: Bd. George Enescu cu Str. Grigore Ureche (piațetă – Catedrala)**

Potențial de regenerare:

În jurul blocului nr. 7 există activitate economică intensă și o piațetă separată de bulevard prin niște scări monumentale. Urbanistic spațiul deschide oportunități de regenerate, cu potențialul ca nodul să devină un subcentru de cartier, nu doar din perspectiva mixitatea funcționale existente dar și pentru socializare și recreere.

Acest nod este și un punct de așteptare pentru transportul public. Scările sunt folosite în momentul de față ca spațiu pentru stat, în așteptarea autobuzului, în ciuda stării avansate de degradare.

1. **Restricționarea accesului mașinilor** pe esplanada din fața blocului.
2. **Amenajarea esplanadei și a scărilor ca spațiu public** - reabilitarea scărilor, îmbrăcarea anumitor porțiuni cu lemn sau un material propice statului jos, introducerea unor elemente de mobilier urban creativ și de peisagistică, asigurarea accesibilității persoanelor cu dizabilități (în momentul de față există rampă, însă ea este blocată de mașinile parcate).



Figura 2.4.25. Garaje din cartierul Mărășești (Str. 6 Noiembrie nr. 45 – Str. Leca Morariu 14-28)



Sursa: Google Street View captions

2.4.5.3.2 Cartierul Zamca

Amplasare și structură

Între cartierele Mărășești, Hărbărie și Pădurea Zamca, aflându-se astfel la o distanță destul de mare de principalele spații publice și parcuri din zona centrală. Extremitatea nordică a cartierului – zona de case, este slab deservită de dotări de proximitate. Țesutul urban este unul foarte dens, în interiorul cvartalelor fiind de asemenea construite blocuri. Cartierul este conectat la rețeaua de transport public prin Stația Casa de Pensii (liniile 16,17) ce face legătura cu cartierul Mărășești, însă legătura cea mai facilă cu cartierul Mărășești, rămâne pe cale pietonală.

Mediul Construit

- **Dotări (15 min)**
educație, sănătate, servicii și comerț, loc de joacă, teren sport (privat)
- **Spații civice**
În interiorul cartierului nu există spații civice bine definite, cu excepția unui scuar verde amenajat cu bănci, pentru deservirea comunității locale, pe Str. Narciselor nr. 7A. La intersecția Str. Ion Neculce cu Str. Ion Băcilă, se află concentrate diverse magazine de proximitate (alimentar, farmacie etc) iar în fața lor, trotuarul se lărgeste, formând două scuaruri, pe ambele părți ale străzii, ce ar putea fi amenajate ca spații de odihnă și socializare, pentru întâlnirile spontane.
- **Spații verzi**
Cartierul nu dispune de nici o zonă verde reprezentativă amenajată, însă se află în proximitatea Pădurii Zamca, o resursă verde de importanță municipală. Amenajarea ei ar asigura accesul echitabil la spațiu verde în proximitatea locuințelor tuturor locuitorilor cartierului.
- **Terenuri de sport**
Cu excepția unui teren de fotbal ce aparține de o instituție privată (Centrul Creștin Filadelfia), nu există terenuri de sport amenajate în cartier.

Trama stradală, accesibilitatea pietonală și stații de transport public

- **Starea coridoarelor principale**
 - Str. Zamca, Str. Mărășești – infrastructură pietonală ce necesită modernizare pe anumite segmente, este necesară reorganizarea parcărilor, întrucât trotuarele sunt sufocate de mașini parcate.
 - Str. Narciselor – infrastructura pietonală modernizată, însă pe alocuri nu suficient de lată sau întreruptă.
 - Bd. George Enescu – infrastructură pietonală modernă, trafic intens, piste de biciclete neconforme – amenajate pe trotuar.
- **Străzile secundare** au o infrastructură pietonală deficitară, cel mai adesea ele fiind sufocate de mașini parcate ilegal și neavând trotuare suficient de late.

Terenuri și active cu potențial de valorificare

- **Spații deschise (verzi) nevalorificate:** În spatele blocurilor de pe Bd. George Enescu nr. 2-4 și nr. 12 – cele două ansambluri sunt construite în oglindă, se află un două spații deschise generoase, ce se găsesc într-un stadiu avansat de degradare. Lipsa accesului automobilelor și suprafața extinsă a zonelor verzi pot face din acestea importante subcentru de cartier, permițând inclusiv amenajarea unui teren de sport sau a unui parc de cartier.
- **Spații ocupate de garaje individuale:** Str. Narciselor nr. 4
- **Școli ce dispun de curți:** Colegiul Mihai Eminescu, Colegiul Tehnic de Industrie Alimentară Suceava

Figura 2.4.26. Analiza Cartierului Zamca



Sursa: Autorii, hartă suport Open Street Maps

Tabel 2.4.11. Străzi și noduri cu grad mare de accesibilitate dintr-o rază de accesibilitate de 400-800 m (5-10 min), identificate prin Space Syntax, cu potențial de dezvoltare la nivelul subcentrelor de cartier

Zonă cu potențial de regenerare	Recomandările aferente
<p>1. Str. Zamca</p> <p>Potențial de regenerare:</p> <p>Stradă principale ce străbate cartierul Zamca, cu un grad mare de accesibilitate și în consențință potențial de valorificare în scopuri economice, însă calitatea spațiului pietonal nu facilitează deplasările sigure, nu deschide oportunități de petrecere a timpului liber în comunitate și astfel limitează activitățile comerciale.</p> <p>Starea actuală:</p> <p>+ existența unor activități economice și a blocurilor, generează trafic pietonal</p> <p>+ dotări ce deserveșc comunitatea locală (magazin alimentar, stație microbuz)</p> <p>+ 'buzunare' de verdeață între blocuri</p> <p>- calitatea spațiului pietonal nu este satisfăcătoare: trotuare degradate, discontinue, mașini parcate de trotuar</p> <p>- lipsa unei strategii unitare de reabilitare a fațadelor blocurilor (ex. la nivelul unui singur bloc, există scheme cromatice diferite, sau chiar segmente ne-reabilitate)</p>	<p>1. Facilitarea accesibilității pietonale prin asigurarea de trotuare accesibile, de o lățime corespunzătoare, eliberarea trotuarelor de mașini parcate, reabilitarea segmentelor unde pavajul este degradat.</p> <p>2. Strategie de management la nivelul cartierului, care să soluționeze problema mașinilor parcate pe trotuare și să eficientizeze utilizarea domeniului public, lăsând astfel loc amenajării spațiilor pentru comunitate – ex. identificarea unor spații la o distanță de mers pe jos confortabilă (5-10 min) unde să se construiască parcări supraetajate.</p> <p>3. Valorificarea spațiilor verzi din fața clădirilor de locuințe, cu intervenții minimale asupra cadrului natural, pentru a crea spații de odihnă și socializarea de-a lungul străzii.</p>
<p>2. Nod: Str. Ion Neculce cu Str. Ion Băcilă</p> <p>+ Nod cu activitate comercială și trafic pietonal, vegetație.</p> <p>- Calitatea scăzută a spațiului pietonal: trotuare degradate, insuficient de late, mașini parcate pe trotuar, terasa cu magazine nu respectă regulile de accesibilitate.</p>	<p>1. Amenajarea celor două scuaruri cu mobilier urban – spațiu de socializare, va avea un impact pozitiv asupra calității vieții și va oferi oportunități de petrecere a timpului liber în cartier: mobilier urban, elemente de peisagistică, spații de odihnă.</p> <p>2. Facilitarea accesibilității pietonale în nodul identificat dar și în întreg cartierul: în zona scăriilor (modernizare, rampe acces, eliminarea mașinilor parcate pe trotuar).</p>



Figura 2.4.27. Resurse de teren din cartierul Zamca.

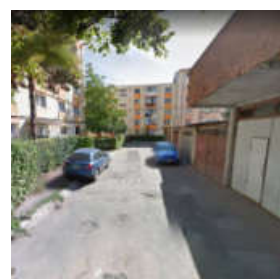

2.4.5.3.3 Cartierul George Enescu

Amplasare și structură

Între cartierele Zamca și Mărășești la est, cartierul Obcini la vest și Pădurea Zamca în extremitatea nordică. Țesutul urban este unul foarte dens, în interiorul cvartalelor fiind de asemenea construite blocuri. Există anumite 'buzunare verzi' nevalorificate în prejama blocurilor, însă în cea mai mare parte domeniul public este sufocat de mașini – densitate și resursele limitate de teren, fac necesară elaborarea unei strategii de management al parcărilor la nivelul cartierului și o reconfigurare a spațiului deschis în jurul insulelor urbane determinate anterior, ce ar putea îmbunătăți semnificativ calitatea vieții și gradul de acces la dotări de cartier. Cartierul este bine conectat la resursele din zona centrală și la rețeaua de transport public.

Mediul Construit

- **Dotări (15 min):**
Educație, sănătate, piața agroalimentară, servicii și comerț, loc de joacă
- **Spații civice**
În interiorul cartierului nu există spații civice bine definite, în afara unui scuar amenajat cu arbori și arbuști la intersecția dintre Str. Ocinelor și Bd. 1 Mai – lângă parcul Spitalului de Urgență. La extremitatea cu cartierul Mărășești se află Universitatea Stefan cel Mare.
- **Spații verzi:**
Cu excepția parcului Spitalului de Urgență Sf. Ioan cel Nou Suceava, nu există spații verzi amenajate care să deservească comunitatea locală. Parcul Spitalului, deși este menționat în registrul spațiilor verzi ca și spațiu public cu acces nelimitat, este separat de trotuar printr-un gard.
- **Terenuri de sport:**
Există două terenuri de sport private / cu acces public limitat pe Aleea Saturn nr. 6 și terenul de fotbal LPS, în extremitatea nordică, lângă Pădurea Zamca.

Trama stradală și accesibilitatea pietonală

- **Coridoarele principale de mobilitate** au o stare bună a carosabilului și a infrastructurii pietonale și valorifică potențialul economic dat de gradul mare de accesibilitate. Pot fi aduse îmbunătățiri pentru a crește gradul de confort al pietonilor (mobilier urban, vegetație, lătirea trotuarelor), pentru a adăuga piste de biciclete conforme și a manageria mai eficient situația parcărilor de reședință, astfel încât spațiul public să nu pară sufocat de acestea.
- **Străzile secundare**, cele ce delimitează insulele urbane au de regulă trotuare suficient de late, însă acestea sunt sufocate de mașinile parcate uneori inclusiv pe trotuar, pe locuri neamenajate precum spații deschise (verzi) nevalorificate. Elaborarea unor strategii de management a parcerii va facilita mobilitatea pietonală, va fi benefică diversificării funcționale a parterului blocurilor și va deschide noi oportunități de amenajare a unor spații pentru comunitate.
- **Străzile și aleile din interiorul insulelor urbane** sunt foarte înguste, sufocate de mașini și nu dispun de trotuare, având un impact direct asupra siguranței pietonilor și a calității vieții. Se recomandă medierea diferitelor mijloace de transport prin amenajarea lor ca spații partajate, cu prioritizarea deplasărilor pietonale.

Terenuri și active cu potential de valorificare

- **Spații deschise (verzi) nevalorificate:** Teren viran între DGASPC și Liceul cu Program Sportiv.
- **Spații ocupate de garaje individuale:** În extremitatea N-E a cartierului, între Terenul de Fotbal LPS, Aleea Jupiter și Cimitirul Sf. Ioan cel Nou, există o zonă întinsă acoperită cu garaje.



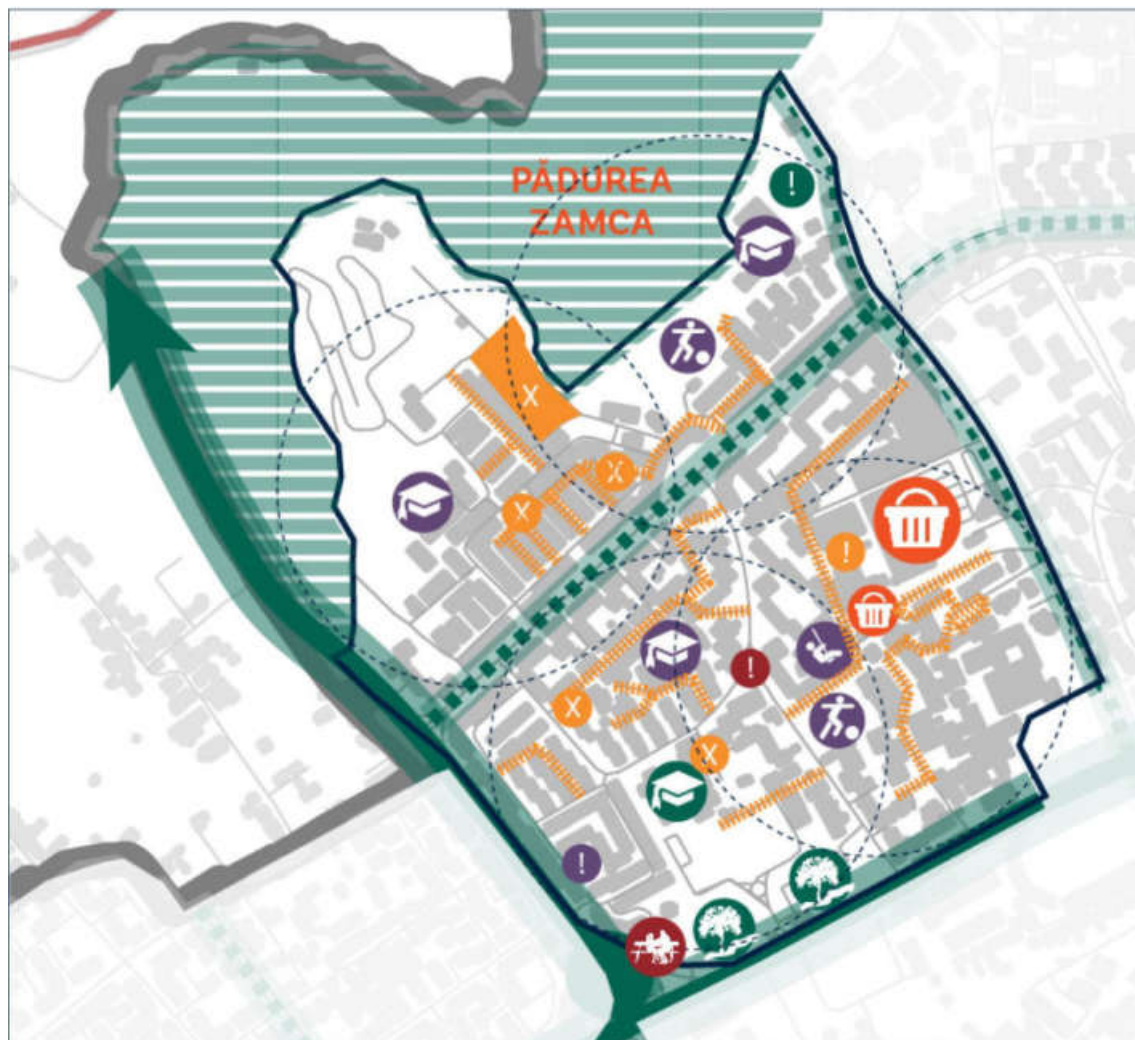

- **Școli ce dispun de curți:** Colegiul Național de Informatică Spiru Haret, Liceul cu Program Sportiv, Școala Gimnazială nr. 8.

Figura 2.4.28. Analiza Cartierului George Enescu

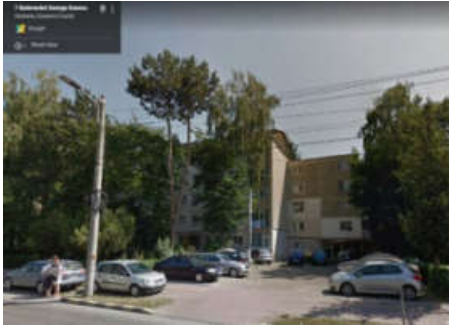

Sursa: Autorii, hartă suport Open Street Maps

Tabel 2.4.12. Străzi și noduri cu grad mare de accesibilitate dintr-o rază de accesibilitate de 400-800 m (5-10 min), identificate prin Space Syntax sau cu potențial de dezvoltare la nivelul insulelor urbane

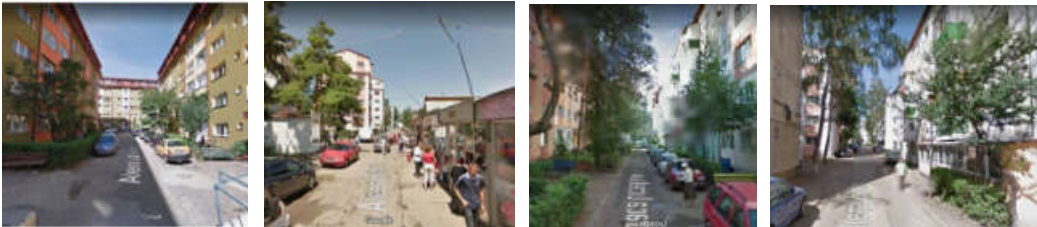
Zonă cu potențial de regenerare	Recomandările aferente
<p>1. Str. Universității</p> <p>Arteră principală ce mărginește de direcția N-S cartierele Mărășești și George Enescu și concentrează obiective de importanță locală și municipală (Patinoarul, Universitatea Stefan cel Mare), valorifică deja potențialul economic oferit de gradul mare de accesibilitate, prin calitatea satisfăcătoare a spațiului pietonal și mixitatea funcțiunilor pe care le concentrează.</p>	
<p>2. Bd. George Enescu</p> <p>+ trafic pietonal mare, activitate comercială mare, conexiuni la rețeaua de transport public</p> <p>- piste de biciclete trasate pe trotuar</p> <p>- volum mare de trafic (4 benzi)</p> 	<p>Căutarea unui echilibru între spațiile de parcare și cele pentru oameni, prin regândirea strategiei de management a parcării pentru o utilizare mai eficientă a spațiului – parcări de cartier, și identificarea unor ‘buzunare’ ferite de trafic care să fie amenajate pentru comunitate – ex. loc joacă, piațetă (ex. în imaginea de mai jos)</p> 
<p>3. Nod. Strada Zorilor – Str. Scurtă</p> 	<p>4. Străzile secundare</p> 
<p>5. Străzile de importanță locală din interiorul insulelor urbane: Aleea Laleleor, Aleea Saturn, Aleea Jupiter</p> 	

2.4.5.3.4 Cartierul Obcini

Amplasare și structură

La extremitatea de sud-vestică a municipiului Suceava, în vecinătatea cartierului George Enescu, a cartierului Sfântu Ilie din Șcheia. Cartierul este bine conectat la zona centrală prin transport public. Structura cartierului Obcini este compusă din cvartale de blocuri – de patru etaje, dispuse pe o tramă stradală de tip grilă. Clădirile sunt așezate astfel încât să definească spații publice asemănătoare unor curți interioare, spații ce sunt ocupate de regulă cu garaje, mașini parcate dar ele reprezintă resurse importante de teren ce pot fi valorificate pentru comunitate, în urma reconfigurării spațiilor de parcare la nivelul cartierului și în jurul insulelor urbane.

Mediul Construit

- **Dotări (15 min):**
Educație, sănătate, locuri de joacă, servicii și comerț
- **Spații civice / verzi**
Scur amenajate cu arbori și arbuști la intersecția dintre Bd. 1 Mai și Calea Obcinelor.
- **Terenuri de sport**
Nu există terenuri de sport amenajate în interiorul cartierului.

Trama stradală, accesibilitatea pietonală și stații de transport public

- **Coridoarele principale de mobilitate** au o stare bună a carosabilului și a infrastructurii pietonale și valorifică potențialul economic dat de gradul mare de accesibilitate. Pot fi aduse îmbunătățiri pentru a crește gradul de confort al pietonilor (mobiliu urban, vegetație, lățirea trotuarelor), pentru a adăuga piste de biciclete conforme și a manageria mai eficient situația parcarilor de reședință, astfel încât spațiul public să nu pară sufocat de acestea.
- **Străzile secundare**, cele ce delimitează insulele urbane au de regulă trotuare suficient de late, însă acestea sunt sufocate de mașinile parcate uneori inclusiv pe trotuar, pe locuri neamenajate precum spații deschise (verzi) nevalorificate. Elaborarea unor strategii de management a parcerii va facilita mobilitatea pietonală, va fi benefică diversificării funcționale a parterului blocurilor și va deschide noi oportunități de amenajare a unor spații pentru comunitate.
- **Străzile și aleile din interiorul insulelor urbane** sunt foarte înguste, sufocate de mașini și nu dispun de trotuare, având un impact direct asupra siguranței pietonilor și a calității vieții.

Terenuri și active cu potențial de valorificare

- **Spații deschise (verzi) nevalorificate:** interiorul insulelor urbane, spații verzi în fața blocurilor de locuințe
- **Spații ocupate de garaje individuale:** spațiile ocupate de garajele vechi în interiorul insulelor urbane (ex. Str. Castanilor) reprezintă o resursă de teren ce poate fi valorificată
- **Școli ce dispun de curți:** Școala Gimnazială Ion Creangă

Figura 2.4.29. Analiza Cartierului Obcini

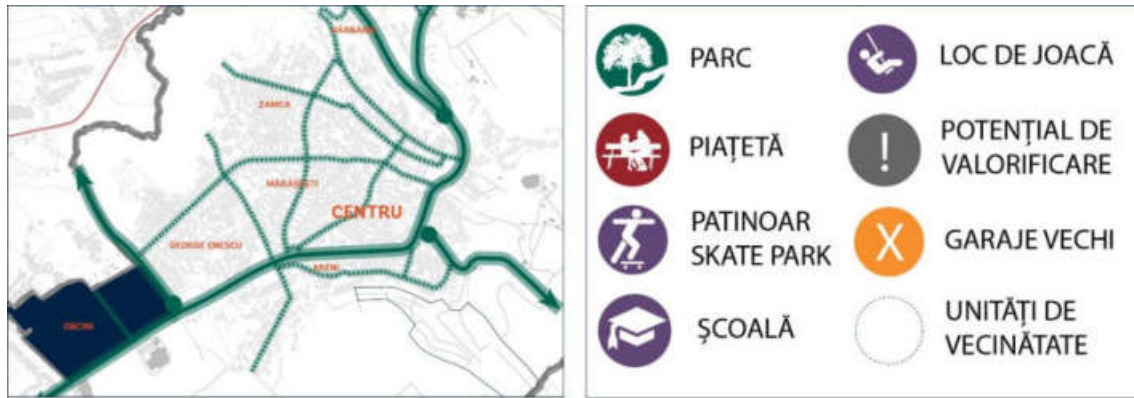

Sursa: Autorii, hartă suport Open Street Maps

Figura 2.4.30. Terenuri cu potențial de valorificare în cartierul Obcini.



Tabel 2.4.13. Străzi și noduri cu grad mare de accesibilitate dintr-o rază de accesibilitate de 400-800 m (5-10 min), cu potențial de dezvoltare la nivelul sub-centrelor de cartier.

Zonă cu potențial de regenerare	Recomandările aferente
<p>1. <u>Bd. Corneliu Coposu – Gavril Tudoraș</u></p> <p>Potențial de regenerare:</p> <p>Bulevard principal ce străbate cartierul Obcini, cu grad ridicat de accesibilitate și deci cu potențial de valorificare în scopuri economice.</p> <p>Starea actuală:</p> <p>+/- deși spațiul pietonal a fost reabilitat recent, el este sufocat pe anumite segmente de mașini parcate sau este în dreptul stâlpilor de iluminat, nu mai este suficient de lat.</p> <p>+/- spațiul dintre blocuri și carosabil, creează buzunare ce pot fi amenajate ca spații publice, însă acestea sunt utilizate exclusiv pentru parcare (neamenajată).</p> <p>- Activitate economică scăzută</p> <p>+/- blocurile sunt în mare parte reabilitate, însă lipsește o viziune unitară asupra fațadelor.</p>	<p>1. Strategie de management la nivelul cartierului, care să soluționeze problema mașinilor parcate pe trotuare și să eficientizeze utilizarea domeniului public, lăsând astfel loc amenajării spațiilor pentru comunitate – ex. identificarea unor spații dedicate la o distanță confortabilă de parcurs pe jos (5-10 min) unde să se construiască parcări supraetajate.</p> <p>2. Amenajarea spațiilor dintre blocuri cu dotări de cartier (ex. loc de joacă, teren sport)</p>  <p>3. Înlocuirea și suplimentarea mobilierului urban degradat, din fața intrărilor blocurilor și păstrarea unui echilibru dintre infr socială și de parcare.</p>
<p>2. <u>Nod: Str. Stațiunii și Str. Gavril Tudoraș</u></p> <p>+ trafic pietonal mare generat de existența diverselor magazine de proximitate și a unei stații de transport public</p> <p>+ retragerea blocurilor de la stradă dă naștere unor spații destul de generoase, ce permit o amenajare diversă și asigură o lățime suficient de lată trotuarului</p> <p>+/- pe esplanada terasată din fața spațiilor comerciale există potențialul conturării unui spațiu de socializare și odihnă</p> <p>- lipsa prioritizării dotărilor pentru comunitate în spațiile generate între clădirile și carosabil (ex. utilizate doar ca parcare, nu există băncii în stația de autobuz)</p> <p>- sufocarea străzii cu mașini rezultă într-o calitate scăzută a spațiului public</p>	<p>1. Amenajarea esplanadei terasate din fața spațiilor comerciale cu spații pentru odihnă și socializare, prin introducerea unor elemente de mobilier urban și peisagistică sau prin regândirea unor elemente existente folosite informal (ex. o parte a scârilor poate fi acoperită cu lemn pentru a crea locuri de stat jos).</p>  <p>2. Regenerarea blocurilor conform unei viziuni unitare – utilizând o schemă de culoare, o abordare uniform în tratarea balcoanelor etc. Valorificarea spațiilor din fața acestora pentru comunitate, nu doar pentru parcare.</p> <p>3. Valorificarea spațiilor verzi din jurul blocurilor.</p>

2.4.5.3.5 Cartierul Areni

Amplasare și structură

În extremitate de sud a Municipiului Suceava, mărginit la nord de cartierele Centru, Mărășești și George Enescu. Poziționarea lui îl face să fie bine conectat la resursele din zona centrală, deși în interiorul limitelor propriu-zise ale cartierului există puține dotări de cartier. Structura cartierului este compusă din blocuri din perioada socialistă, cu spații verzi neamenajate și clădiri cu regim de înălțime mic dispuse între ele. Ansamblurile de blocuri sunt mărginite la sud de Str. Alexandru cel Bun și un aliniament de garaje individuale, iar străzile ce fac legătura dintre aceasta și Str. Ștefan cel Mare sunt străzi de importanță locală. La sud de Str. Nicolae Titulescu s-a dezvoltat o zonă de case, cu probleme specifice cartierelor periferice.

Mediul Construit

- **Dotări (15 min):** în interiorul cartierului - educație, sport și agrement, comerț și servicii, acces la resursele zonei centrale în 5-15 min de mers pe jos
- **Spații civice:** nu există spații publice / civice amenajate în cartier, însă spațiile publice ale zonei centrale sunt accesibile pietonal.
- **Spații verzi:** Parcul de Agrement Tătărași în est, cartierul în sine este unul foarte verde – spații verzi nevalorificate în proximitatea blocurilor
- **Terenuri de sport:** Stadionul Areni – principalul stadion al Sucevei, ce deține și pistă de atletism accesibilă cetățenilor, diverse facilități de sport și agrement în Parcul Tătărași

Trama stradală și accesibilitatea pietonală

- **Străzile secundare:** Str. Alexandru cel Bun – stare bună a infrastructurii și trotuarelor, locuri de parcare amenajate paralel cu trotuarul, dispune de un grad mare de accesibilitate și în consecință aici pot fi încurajate activitățile economice la parterul blocurilor (reconversia funcțională). De asemenea, amenajarea spațiilor verzi generoase dintre străzi și blocuri va crea un mediu mai plăcut și sigur pentru pietoni.
- **Străzile și aleile din interiorul cartierului** sunt foarte înguste, sufocate de mașini și nu dispun de trotuare, având un impact direct asupra siguranței pietonilor și a calității vieții. Se recomandă medierea diferitelor mijloace de transport prin amenajarea lor ca spații partajate, cu prioritizarea deplasărilor pietonale.

Terenuri și active cu potențial de valorificare

- **Spații deschise (verzi) nevalorificate:** resurse bogate de spații deschise acoperite cu vegetație în jurul blocurilor de locuințe, ce momentan sunt neamenajate
- **Spații ocupate de garaje individuale:** aliniament de garaje individuale la marginea de sud a cartierului, de-a lungul Str. Nicolae Titulescu
- **Școli ce dispun de curți:** Școala Gimnazială Nr. 1, Colegiul Tehnic Samuil Iposescu.

Figura 2.4.31. Terenuri cu potențial de regenerare în cartierul Areni



Figura 2.4.32. Analiza Cartierului Areni



Sursa: Autorii, hartă suport Open Street Maps

Tabel 2.4.14. Străzi și noduri cu grad mare de accesibilitate dintr-o rază de accesibilitate de 400-800 m (5-10 min), cu potențial de dezvoltare la nivelul subcentrelor de cartier

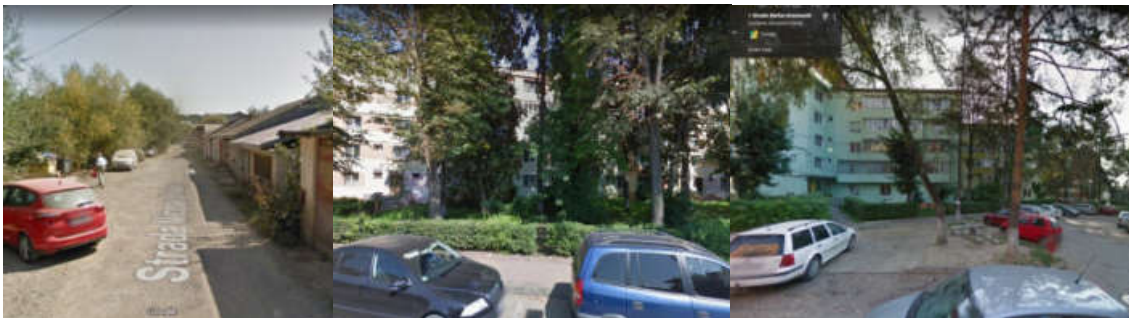
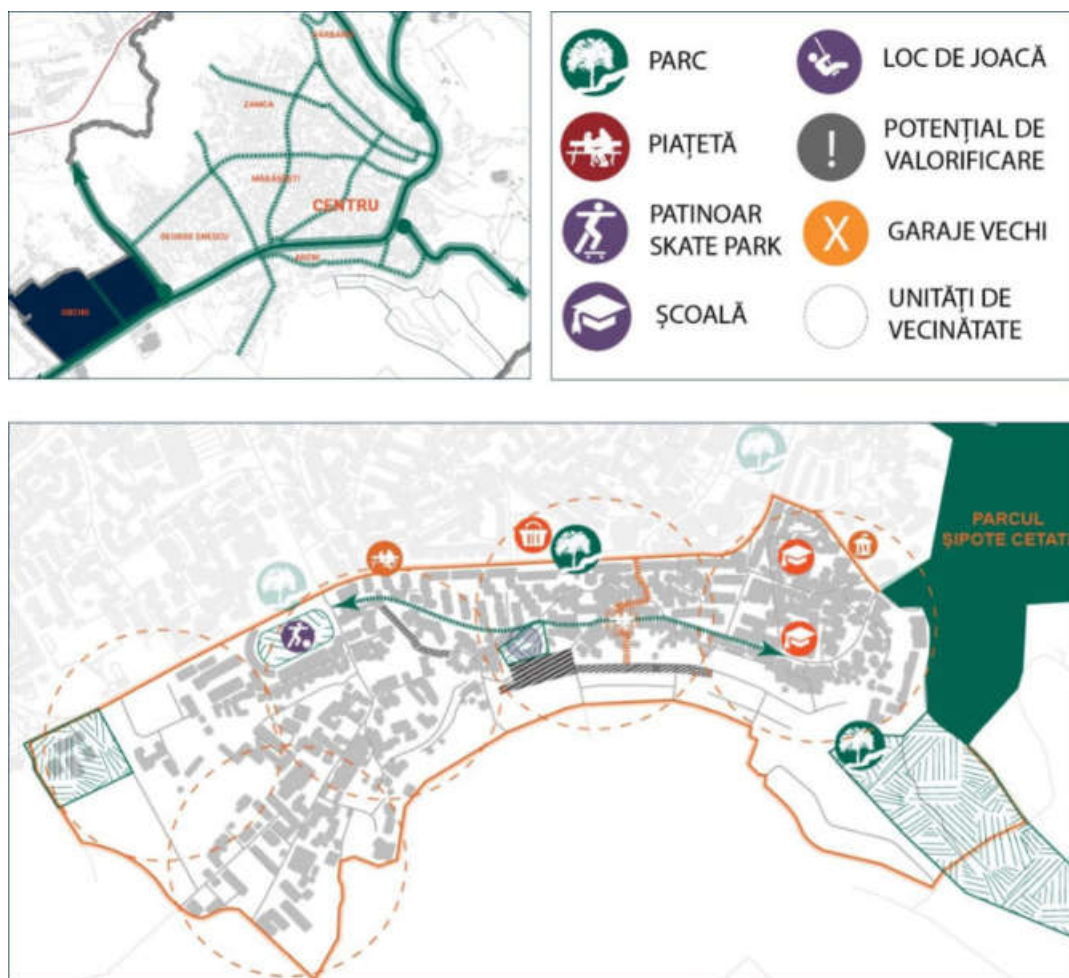
Zonă cu potențial de regenerare	Recomandările aferente
<p>1. Str. Stefan Dracinschi Potențial de regenerare:</p> <p>+ stradă cu grad mare de accesibilitate ce face legătura dinspre zona centrală cu cartierul Areni, preferată pentru deplasările pietonale.</p> <p>+/- resurse bogate de verdeață sub forma unor buzunare nevalorificate sau spații amenajate cu mobilier, dar aflate într-o stare avansată de degradare</p> <p>- strada este sufocată de mașini, nu dispune de trotuare și nu este prietenoasă pietonilor.</p>	<p>1. Transformarea străzii într-un spațiu partajat, care să restricționeze traficul auto doar pentru riverani și să armonizeze traficul pietonal și velo cu circulația mașinilor de reședință și necesarul de locuri de parcare din segmentul de nord. Prin elaborarea unei strategii de management a locurilor de parcare la nivelul cartierului, acest necesar poate fi redus la minim. Intervenții posibile: pavaj pentru zonele pietonale, marcarea pe sol și prin indicatoare a modului de partajare, mobilier urban,</p> <p>2. Identificarea de 'buzunare' ce pot deveni spații pentru comunitate, precum grădinile neaccesibile din fața blocurilor din segmentul nordic al străzii.</p>

2.4.5.3.6 Cartierul Burdujeni – Zona Cuza Vodă

Amplasare și structură

Cartierul Burdujeni – Zona Cuza Vodă aflat la aproximativ 4 kilometri nord-est de centrul localității, are o suprafață de aproximativ 150 ha, este unul dintre cele mai mari cartiere din Suceava și are aproximativ 40.000 de locuitori, fiind una dintre zonele cele mai populate din municipiu. Până după Al Doilea Război Mondial (1956), Burdujeni a fost o localitate cu primărie proprie și administrație separată de cea a municipiului Suceava.

În prezent funcționează două colegii naționale, 4 grădinițe, 4 școli (Școala Gimnazială nr. 11 „Miron Costin” cu circa 3.500 de elevi), magazine și spații comerciale (o mare parte dintre acestea fiind situate la parterul blocurilor). În ceea ce privește obiectivele din cartierul Burdujeni, unul dintre cele mai renumite este Mănăstirea Teodorenii, o bijuterie arhitectonică aflată într-o zonă pitorească, situată pe Strada Cuza Vodă nr. 19 și ctitorită în anul 1597 de către postelnicul Teodor Movilă, fratele mai mare al domnitorului Ieremia Movilă.

Între 1774-1918, în perioada în care Bucovina era sub stăpânire austro-ungară, devenise punct de frontieră românească, Burdujeni fiind singurul cartier al Sucevei contemporane care nu a făcut parte din regiunea istorică Bucovina. Cea mai importantă perioadă de schimbări și de extindere pentru Burdujeni au fost anii comunismului. După 1960 în lunca râului Suceava din sudul cartierului a fost construită platforma industrială „Valea Sucevei”, iar după 2000, pe locul unora dintre fabricile desființate au apărut centre comerciale precum Iulius Mall sau Shopping City Suceava și Bazarul Suceava.

Clădirea reprezentativă pentru cartierul Burdujeni, dar și pentru municipiul Suceava, este fără îndoială Gara Burdujeni. Aceasta a fost construită, în perioada 1892-1898 sub conducerea inginerului inspector general Ernest Brăiescu de la Secția de Lucrări Noi CFR Iași, după macheta gării din orașul elvețian Fribourg.

Cartierul Burdujeni este bine dezvoltat în ceea ce privește infrastructura. Aici puteți găsi o rețea de străzi bine conectate, transport în comun, precum și acces la servicii publice și comerciale, cum ar fi școli, grădinițe, spitale, supermarketuri și restaurante.

De asemenea, în apropiere se află și Zona de Agrement de pe malul Râului Suceava, un loc ideal pentru recreere și relaxare, cu alei, zone de joacă pentru copii și facilități sportive.

Mediul Construit

- **Dotări (15 min):**
educație, sănătate, servicii și comerț, locuri de joacă, piață agroalimentară
- **Spații civice:**
loc de joacă și socializare Parcul Copiilor (curtea Colegiului Tehnic "Al. Ioan Cuza", loc de joacă lângă Biserica Sf Andrei
- **Spații verzi:**
Nu există parcuri care să deservească zona Cuza Vodă, cu excepția unui spațiu verde de tip scuar amenajat la intersecția dintre Calea Unirii și Calea Burdujeni;
- **Terenuri de sport**
Nu există terenuri de sport amenajate în interiorul cartierului.

Trama stradală și accesibilitatea pietonală

- **Coridoarele principale de mobilitate** au o stare bună a carosabilului și a infrastructurii pietonale și valorifică potențialul economic dat de gradul mare de accesibilitate. Pot fi aduse îmbunătățiri pentru a crește gradul de confort al pietonilor (mobilier urban, vegetație, lățirea trotuarelor), pentru a adăuga piste de biciclete conforme și a manageria mai eficient situația parcarilor de reședință, astfel încât spațiul public să nu pară sufocat de acestea.

- **Străzile secundare**, cele ce delimitează insulele urbane au de regulă trotuare suficient de late, însă acestea sunt sufocate de mașinile parcate uneori inclusiv pe protuar, pe locuri neamenajate precum spații deschise (verzi) nevalorificate. Elaborarea unor strategii de management a parcării va facilita mobilitatea pietonală, va fi benefică diversificării funcționale a parterului blocurilor și va deschide noi oportunități de amenajare a unor spații pentru comunitate.
- **Străzile și aleile din interiorul insulelor urbane** sunt foarte înguste, sufocate de mașini și nu dispun de trotuare, având un impact direct asupra siguranței pietonilor și a calității vieții.

Terenuri și active cu potențial de valorificare

- **Spații deschise (verzi) nevalorificate:** teren viran mare între Calea Burdujeni și Str. Prieteniei, lângă Biserica Sf. Andrei – acesta dispune de un spațiu verde îngrădit; teren îngrădit în spatele clădirii de la Str. Calea Unirii nr. 49.
- **Spații ocupate de garaje individuale:**
- **Școli ce dispun de curți:** Școala Gimnazială Miron Costin, Școala Gimnazială Jean Bart, Școala Gimnazială Nr. 10

Figura 2.4.33. Oportunități de regenerare în cartierul Burdujeni – Cuza Vodă



Figura 2.4.34. Analiza cartierului Burdujeni

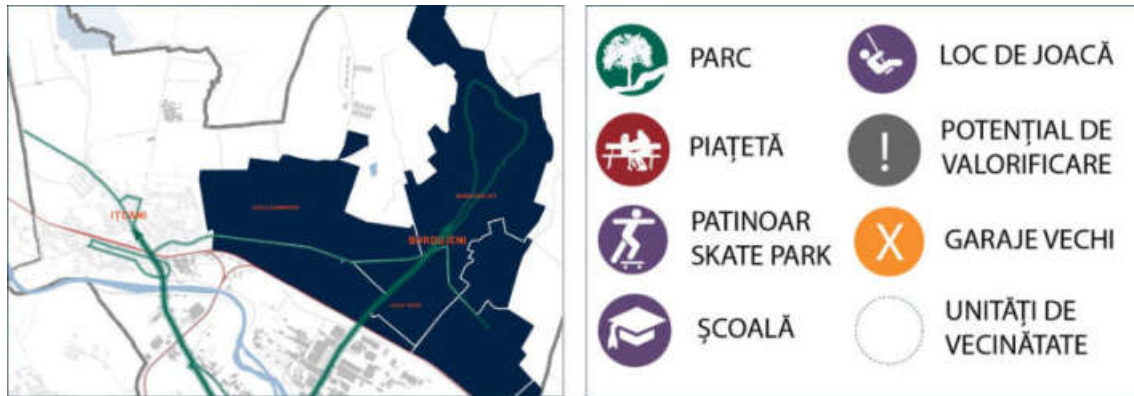

Sursa: Autorii, hartă suport Open Street Maps

2.4.6 Analiza diagnostic: concluzii, provocări, tendințe și recomandări

Provocări, tendințe și nevoi identificate	Recomandări
Regenerarea spațiului public și a resurselor de patrimoniu antropic și natural	
<p>Spațiul verde:</p> <ul style="list-style-type: none"> • Municipiul Suceava se află la limita îndeplinirii necesarului de 26 m² de spațiu verde pe cap de locuitor – 19,72 m² raportat la populația cu domiciliul de la 1 ianuarie 2020. • Accesul deficitar la spații verzi din cartierele Burdujeni și Ițcani și concentrarea resurselor și a parcurilor în zona centrală a orașului. • Zonele cu vegetație din cartierele de blocuri nu sunt utilizabile: ele nu sunt îngrijite corespunzător, sunt împrejmuite cu gard iar adesea sunt chiar ocupate sau blocate de mașini parcate. • Resurse verzi-albastre nevalorificate în zona periferică și în inelul peri-urban – pădurea Zamca, dealurile din spatele Mănăstirii Teodoreni, pădurile administrate de Ocolul Silvic Adâncata (N), siturile NATURA 2000. • Nevoie de regenerare a Parcului Dendrologic Șipote-Cetate și de conectare a obiectivelor culturale din interiorul acestora (Cetatea de Scaun, Muzeul Satului Bucovinean, Mănăstirea Sf. Ioan). 	<p>Extinderea și valorificarea resurselor verzi-albastre pentru a asigura accesul echitabil la spațiu verde.</p> <ul style="list-style-type: none"> • Urmărirea obiectivului accesului echitabil la spațiu verde prin asigurarea de 15 m² / capita într-o rază de 10 minute de mers pe jos (800 m) • Valorificarea principalelor coridoare de mobilitate ca și coridoare ecologice (piste de bicicletet, trotuare sigure, separarea spațiului pietonal/velo de trafic etc.) • Valorificarea spațiilor verzi/deschise din cartierele de locuințe. • Identificarea unor terenuri în zonele peri-urbane pe care să fie amenajate spații verzi și dotări de cartier (ex. Aleea Dumbrăvii, Șcheia, Sf. Ilie etc). • Valorificarea resurselor verzi-albastre din interiorul orașului și din zona peri-urbană (Iunca Sucevei, pădurea Zamca) prin amenajarea unor spații de agrement, piste de biciclete etc. • Regenerarea urbană integrată a Parcului Dendrologic Șipote Cetate și facilitarea mobilității pietonale între obiectivele de interes.
<p>Coridoarele de mobilitate cu grad mare de accesibilitate:</p> <ul style="list-style-type: none"> • Dominația automobilului în prioritizarea intervențiilor și a mijloacelor de transport în comun. • Lipsa unor spații dedicate pentru parcare eficiente (la nivelul cartierelor) duce la supra-aglomerarea străzilor și a trotuarelor cu mașini parcate. • Calitatea spațiului pietonal este deficitară în multe zone din oraș, în special, pe străzile secundare și cele de importanță locală. • Potențialul economic și social al coridoarelor cu grad mare de accesibilitate nu este valorificat suficient, din cauza calității slabe a spațiului urban. 	<p>Creșterea calității spațiului pietonal și facilitarea unui mediu sigur și confortabil, ce presupune:</p> <ul style="list-style-type: none"> • Investiții în infrastructura pietonală, pentru a asigura trotuare suficient de largi, fără obstacole, iluminat public adecvat, treceri de pietoni suficient de dese și chiar un nivel de umbrire care să sporească confortul pietonilor pe timpul verii; • Aplicarea legislației cu privire la mașinile parcate ilegal pe trotuare și montarea unor bariere fizice care să oprească această practică, precum jardiniere, limitatori de parcare / bolarzi, sau alte elemente de vegetație sau mobilier urban. • Amenajarea de spații pentru odihnă și recreere, prin introducerea elementelor de mobilier urban în scuarurile și zonele verzi din fața blocurilor și în zonele unde lărgimea trotuarelor o permite. • Reconfigurarea profilului stradal pentru a extinde spațiul public, a calma traficul și unde este posibil, pentru a delimita o linie dedicată transportului public.

Provocări, tendințe și nevoi identificate	Recomandări
Regenerarea spațiului public și a resurselor de patrimoniu antropic și natural	
<p>Calitatea infrastructurii pietonale (trotuare, iluminat public, străzi asfaltate) în cartierele de locuințe individuale din zona de nord, Burdujeni, Burdujeni Sat, Ițcani, Aleea Dumbrăvii dar și în nordul cartierului Zamca.</p> <ul style="list-style-type: none"> • Pe străzile principale, acolo unde există conexiuni la liniile de transport public, trotuarele sunt foarte înguste, nu respectă standardele minime, sunt discontinue și pe alocuri sunt blocate de diverse obstacole precum stâlpii de iluminat, cutiile de gaze. • Pe străzile secundare infrastructura pietonală cel mai adesea lipsește complet, nu există trotuare, unele străzi nu sunt asfaltate, iar altele sunt prea înguste pentru a permite construirea trotuarelor. • Acești factori limitează accesibilitatea și deplasările nemotorizate în interiorul cartierului dar și utilizarea mijloace de transport în comun, crescând dependența față de automobil. 	<ul style="list-style-type: none"> • Extindere, reabilitarea și menținerea în stare bună a infrastructurii pietonale în toate zonele rezidențiale și facilitarea transportului pietonal și velo în interiorul acestora. • Străzile prea înguste pentru a construi un trotuar sau cele un volum mic de trafic, în zone cu un necesar mic de locuri de parcare pe stradă, pot fi amenajate ca spații partajate orientate către pietoni. • Gândirea unor strategii de management al parcării la nivelul fiecărui cartier (ex. parcări supraterrane) și o abordare proactivă în aplicarea legii cu privire la parcările ilegale și desființarea garajelor vechi, pentru a elibera spații ce pot fi transformate în folosul comunității.
<p>Spațiul public:</p> <ul style="list-style-type: none"> • Nevoia continuă de extindere și îmbunătățire a calității spațiului public, atât în zona centrală, cât și în zonele de locuințe. • Consolidarea identității locale, prin valorificarea bogăției arhitecturale și activarea spațiilor din zona centrală. • Calitatea și accesul echitabil la spații publice în proximitatea locuinței, la o distanță de 5-10 minute de mers pe jos. • Spațiile publice trebuie să fie gândite cu o atenție deosebită către detaliile arhitecturale și urbanistice, scara umană, siguranță și confort, dar și să concentreze un număr cât mai mare de funcțiuni. 	<p>Abordarea integrată asupra proiectelor de regenerare a spațiului public:</p> <ul style="list-style-type: none"> • Inventarierea și cartografierea activelor publice și a resurselor naturale și de patrimoniu, incluzând amplasarea, condiția în care se află și informații despre statutul juridic al proprietății. <ul style="list-style-type: none"> ○ Colaborarea cu alte instituții ale statului pentru valorificarea obiectivelor aflate în proprietatea / administrarea lor. ○ Aplicarea unor politici fiscale care să stimuleze restaurarea patrimoniului arhitectural aflat în proprietate privată • Stimularea creativității în amenajarea urbanistică și în soluțiile de arhitectură prin organizarea concursurilor de soluții. • Regenerarea spațiului public și accesibilizarea vecinătăților unui proiect de reabilitare și conectarea la traseele pietonale și rețeaua de transport public. • Respectarea legislației și a standardelor de bună practică în asigurarea accesibilității persoanelor cu dizabilități motorii și a nevăzătorilor în proiectele de regenerare. • Activarea / creșterea ofertei culturale și a utilizării spațiilor reabilitate prin parteneriate cu ONG-urile, teatrele private etc.

Provocări, tendințe și nevoi identificate	Recomandări
Regenerarea spațiului public și a resurselor de patrimoniu antropic și natural	
<p>Îmbătrânirea fondului construit (clădiri de locuințe colective, instituții publice) ce necesită intervenții arhitecturale, structurale și de eficientizare energetică, dar și adaptarea la noile standarde de locuire sau la principiile accesibilității universale.</p>	<ul style="list-style-type: none"> • Renovarea și reabilitarea energetică a fondului construit îmbătrânit, inclusiv accesibilizarea clădirilor și asigurarea înaltei eficiențe energetice, ținând spre un consum energetic cât mai aproape de zero. • Reabilitarea fondului construit îmbătrânit, printr-o abordare comprehensivă, care să includă: <ul style="list-style-type: none"> ○ intervenții arhitecturale la nivelul fațadelor, pentru a construi o imagine coerentă și plăcută din punct de vedere estetic. ○ reabilitare termică și eficientizarea energetică. ○ adaptarea clădirilor la nevoile unei populații aflate în proces de îmbătrânire prin facilitarea accesibilității persoanelor cu dizabilități și a vârstnicilor, astfel încât ei să fie încurajați să aibă o viață cât mai activă. ○ amenajarea teraselor blocurilor pentru folosirea în activități recreative . • Adoptarea unui standard și al unui set minim de indicatori tehnici care să fie respectați în efectuarea reparațiilor capitale / reabilitarea termică.
Regenerarea integrată a cartierelor	
<p>Cartierele de locuințe colective:</p> <ul style="list-style-type: none"> • Fondul construit îmbătrânit, ce are nevoie de reabilitarea energetică, arhitecturală și uneori chiar structurală. • Calitatea scăzută a spațiului public și insuficiența spațiilor verzi, pentru sport și recreere în proximitatea locuinței. • Sufocarea spațiului public, a trotuarelor și spațiilor deschise cu mașini și lipsa de priorizare a pietonului și a alor mijloace de transport nemotorizat. • Existența garajelor vechi de pe spațiul public, adesea utilizate doar ca depozitare, nu rezolvă problema parcării, fiind o utilizare inefficientă a resurselor de teren. • Supra-aglomerarea infrastructurii sociale (școli, grădinițe etc) ca urmare a familiilor ce își aduc copii din peri-urban și nu numai. 	<p>Creșterea atractivității cartierelor de locuințe existente prin regenerarea urbană integrată a acestora:</p> <ul style="list-style-type: none"> • Reconfigurarea spațiului public și a dotărilor pentru comunitate în jurul unor „cartiere complete de 15 minute” – în interiorul cărora locuitorii să aibă acces pietonal la spații publice și principalele funcțiuni necesare vieții de zi cu zi. • Îndesirea spațiilor pentru comunitate și a dotărilor în interiorul unităților de vecinătate / a insulelor urbane – o rază de deservire de 5 minute (400 m), răspunzând direct la nevoile comunităților locale. • Valorificarea și regenerarea curților școlilor ca spații pentru comunitate (în afara orelor de program). • Elaborarea unei strategii de management a parcărilor la nivelul cartierului, prin construirea unor parcări subterane sau supraterane, care să includă și dotări pentru cartier și prin reorganizarea parcărilor în jurul insulelor urbane, astfel încât să se faciliteze accesibilitatea pietonală în interiorul lor. • Prioritizarea pietonilor în spațiul public și îmbunătățirea infrastructurii pietonale deficitare.

Provocări, tendințe și nevoi identificate	Recomandări
<p>Cartierele urbane cu regim de înălțime mic (Burdujeni Sat, Ițcani) și cartierele peri-urbane:</p> <ul style="list-style-type: none"> • Deficiențe în infrastructura tehnico-edilitară și dezvoltarea incrementală a tramei stradale, ce rezultă în subdimensionarea acesteia, străzi neasfaltate și trotuare lipsă. • Calitatea scăzută a infrastructurii pietonale și lipsa spațiilor de socializare, a spațiilor verzi și a dotărilor de cartier. • Infrastructură socială deficitară sau supra-aglomerată (ex. școli, grădinițe). • Deconectarea față de zona centrală, acolo unde sunt concentrare principalele spații publice și servicii de importanță municipală. • Lipsa piețelor, magazinelor alimentare, farmaciilor sau policlinicilor în interiorul cartierelor, astfel încât ele să fie accesibile pietonal. Acest fenomen este vizibil în cartierele din nordul orașului (Ițcani, Burdujeni, Burdujeni Sat) dar și în noile zone de dezvoltare rezidențială (Aleea Dumbrăvii, Șcheia, Sf. Ilie etc.). 	<ul style="list-style-type: none"> • Asigurarea accesului echitabil la infrastructură și servicii publice de calitate (trotuare, iluminat, școli, spații publice etc.) • Ceneectarea eficientă la rețeaua de transport public. • Reconfigurarea spațiului public și a dotărilor pentru comunitate în jurul unor „cartiere de 15 minute” – în interiorul cărora locuitorii să aibă acces pietonal la spații publice și servicii de proximitate. • Prioritizarea pietonilor în spațiul public și îmbunătățirea infrastructurii pietonale deficitare. • Acoperirea golurilor din infrastructura tehnico-edilitară și de transport. • Densificare și diversificarea funcțională, conform principiilor sustenabilității și al așezărilor compacte. • Dezvoltarea transportului metropolitan și conectarea la nucleul urban și alți atractori principali. • Facilitarea mobilității pietonale/velo și construirea unor dotări de cartier – rază de deservire 15 min.
<p>Comunitățile marginalizate / așezările informale:</p> <ul style="list-style-type: none"> • Zone cu așezări informale sau cu o calitate precară a locuirii și confort foarte scăzut • Infrastructură pietonală, tehnico-edilitară și socială deficitară. • Zone de excludiune socială și lipsa unor conexiuni eficiente la nucleul urban și alți principali atractori. 	<ul style="list-style-type: none"> • Accesul echitabil la infrastructură și servicii publice de calitate, la prețuri accesibile. • Construirea de noi locuințe sociale sau regenerarea fondului construit, acolo unde este posibil. • Programe de dezvoltare comunitară, integrare socială și (re)calificare. • Conectarea prin transport public cu oportunitățile de angajare.

2.5 INFRASTRUCTURA DE TRANSPORT SI MOBILITATE

Unul dintre factorii esențiali care duc la dezvoltare economică și o calitate a vieții ridicată pentru cetățeni este infrastructura de transport și mobilitate. România și orașele românești trebuie să fie cât mai bine conectate între ele și cu celelalte state membre ale Uniunii Europene atât pe cale rutieră, feroviară și aeriană, iar potențialul căilor navigabile și maritime trebuie exploatat real. Mobilitatea din interiorul localităților, precum și conectivitatea între întreaga rețea de localități a României trebuie să se alinieze standardelor de eficiență, siguranță și creștere a calității vieții, să respecte principiile transportului durabil și mobilității urbane durabile inclusiv prin protecția mediului și eficiență energetică.

Uniunea Europeană urmărește să construiască un sistem modern de transport integrat atât pentru cetățeni, cât și pentru bunuri, astfel încât provocările ce țin de sustenabilitate și creștere inteligentă și incluzivă să fie întâmpinate, iar competitivitatea globală a Uniunii Europene să crească. Având în vedere impactul mobilității urbane atât asupra creșterii economice, cât și asupra mediului, UE promovează dezvoltarea unor strategii care să stimuleze trecerea la moduri de transport mai curate și mai durabile, precum transportul nemotorizat (mersul pe jos, mersul cu bicicleta), transportul public și noi modele de deținere și de utilizare a autovehiculelor. Astfel, încă de la aderarea României la UE, Comisia Europeană a adoptat o serie de documente de politici privind transportul durabil și mobilitatea: Cartea verde: Către o nouă cultură a mobilității urbane (2007), Planul de acțiune privind mobilitatea urbană (2009), Cartea albă privind transporturile: Foaie de parcurs pentru un spațiu european unic al transporturilor – Către un sistem de transport competitive și eficient din punct de vedere al resurselor (2011), Pachetul privind mobilitatea urbană: Împreună pentru o mobilitate urbană competitivă care utilizează eficient resursele (2013), Europa în mișcare: O agendă pentru o tranziție echitabilă din punct de vedere social către o mobilitate curată, competitivă și conectată pentru toți (2017). Fondurile structurale și de investiții principale prin care Uniunea Europeană susține mobilitatea urbană durabilă și transportul curat sunt Fondul European de Dezvoltare Regională (FEDR) și Fondul de coeziune. De asemenea, alte fonduri care susțin mobilitatea și transportul sunt Orizont 2020 în domeniul cercetării și inovării și Mecanismul pentru interconectarea Europei (MIE) pentru transporturi.

Figura 2.5.1. Infrastructura conectivă de transport a Uniunii Europene (2017)

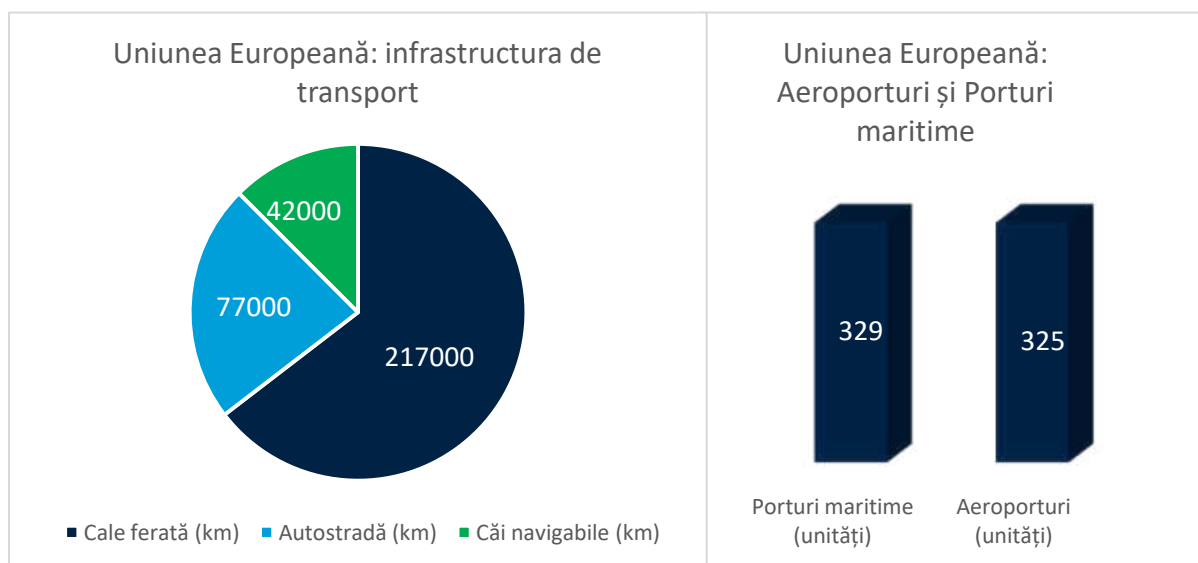

Sursa: Prelucrare date Eurostat

Infrastructura fizică de transport a Uniunii Europene număra, în 2017, peste 217.000 km de cale ferată, 77.000 km de autostradă, 42.000 km de căi navigabile interne, 329 de porturi maritime și 325

de aeroporturi. Prin rețeaua transeuropeană de transport (TEN-T) UE vizează realizarea unei rețele europene de căi ferate, drumuri, căi navigabile, inclusiv maritime, porturi, aeroporturi și terminale feroviare. Politica TEN-T se bazează pe Regulamentul UE nr. 1315/2013 al Parlamentului European și al Consiliului din 11 decembrie 2013 privind orientările Uniunii pentru dezvoltarea rețelei europene de transport, regulament care subliniază printre obiectivele specifice ale documentelor strategice ale Uniunii Europene, de asemenea, permiterea mobilității neîntrerupte, sigure și durabile a persoanelor și a mărfurilor, asigurarea accesibilității și conectivității pentru toate regiunile din Uniune, precum și contribuirea la creșterea economică și a competitivității la nivel mondial¹. Prin această rețea de transport se are în vedere, pentru asigurarea la standarde mai ridicate a mobilității internaționale a călătorilor și a mărfurilor, optimizarea capacității și utilizării rețelei, prin eliminarea blocajelor de infrastructură, remedierea legăturilor lipsă în interiorul statelor membre, precum și între acestea și țările vecine, inclusiv legăturile cu țările candidate și potențial candidate. În figura de mai jos sunt reprezentate coridoarele TEN-T la nivel european în ce privește căile ferate (culoarea verde), rețeaua rutieră (culoarea roșie) și canalele navigabile (culoarea albastră).

Figura 2.5.2. Rețeaua TEN-T feroviar, rutier și navigabil la nivel european

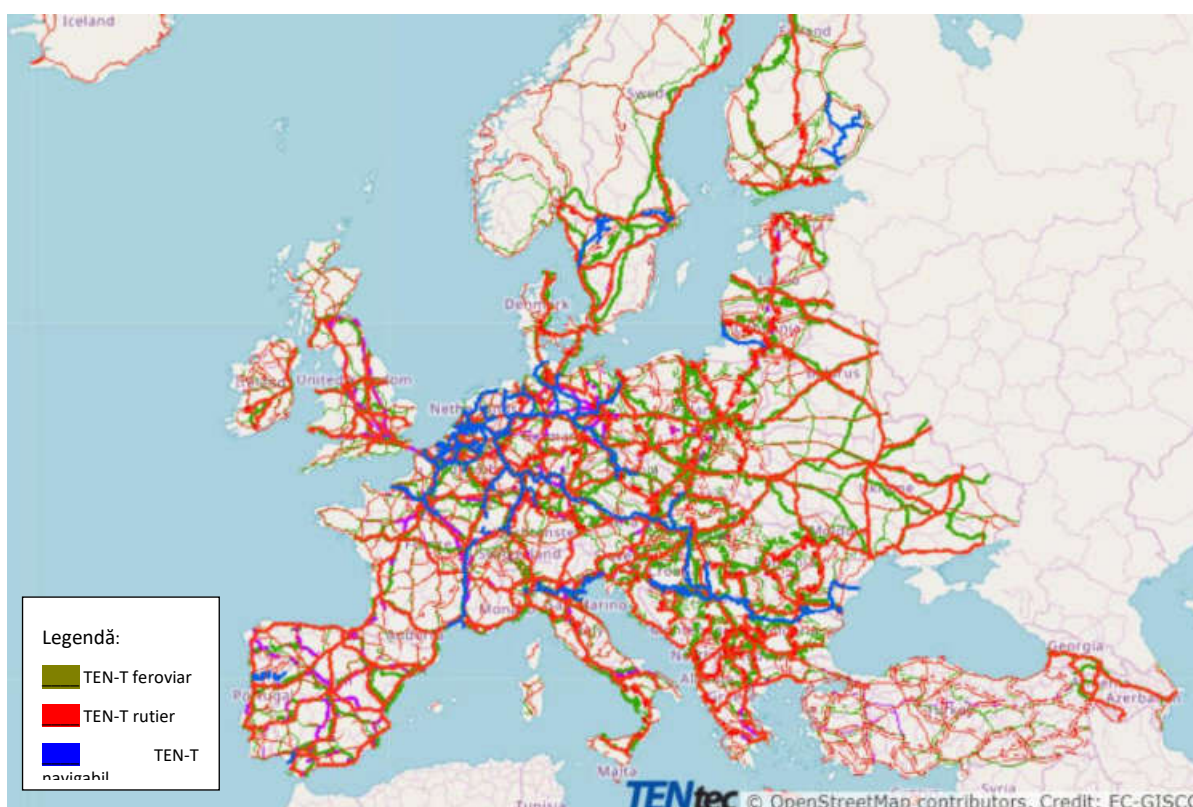

Sursa: Comisia Europeană, Rețeaua TEN-T, Harta interactivă
(<https://ec.europa.eu/transport/infrastructure/tentec/tentec-portal/map/maps.html>)

Rețeaua TEN-T cuprinde o structură pe două niveluri, constând într-o rețea globală, care include legăturile cele mai importante, planificată să fie construită până în anul 2030, precum și o rețea centrală stabilită pe baza rețelei globale și care acoperă toate regiunile europene, planificată să fie finalizată până în 2050. Fondurile alocate rețelei TEN-T pentru perioada de programare 2014-2020 se ridică la 24 mld. euro. Rețeaua de transport globală și cea centrală planificate în România sunt evidențiate în figura de mai jos prin liniile de culoare galbenă, respectiv de culoare roz, pentru coridoarele rutiere și feroviare. Linia de culoare albastră reprezintă canalele navigabile menționate în TEN-T pentru țara noastră. Linia verde existentă pe hartă reprezintă traseul finalizat al

¹ Regulamentul UE nr. 1315/2013 al Parlamentului European și al Consiliului din 11 decembrie 2013 privind orientările Uniunii pentru dezvoltarea rețelei europene de transport

autostrăzilor în operare. Zona urbană funcțională Suceava este reprezentată prin bulina de culoare roșie.

Figura 2.5.3. Coridoarele TEN-T rutier, feroviar și navigabil din România

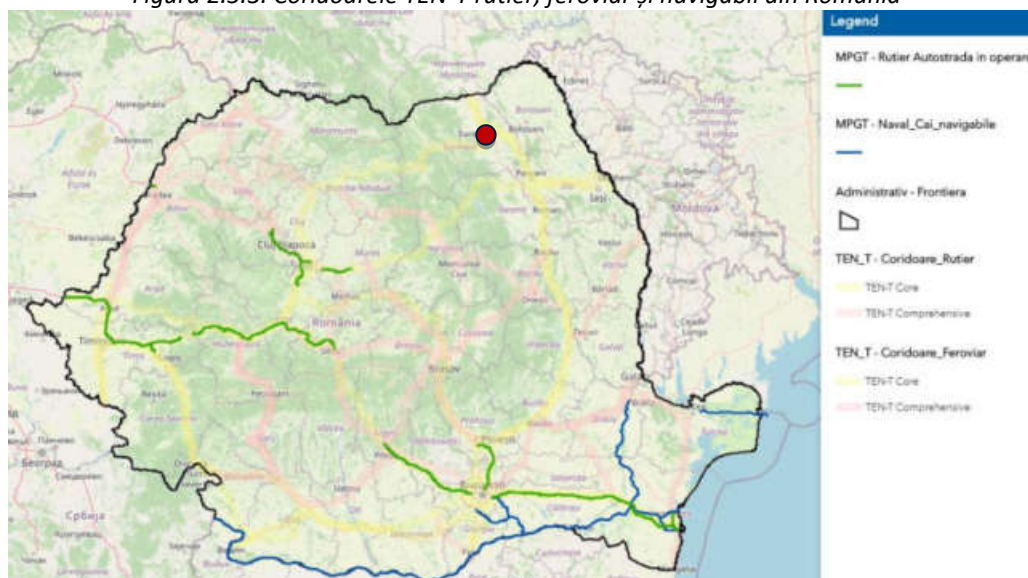

Sursa: Master Planul General de Transport al României – Harta interactivă

România beneficiază de o prezență slabă a autostrăzilor și a drumurilor expres care tranzitează țara noastră. Autostrăzile în operare au o lungime de 873 km și multe întreruperi. Conform raportului publicat de Comisia Europeană pe 28 august 2020, referitor la progresul implementării rețelei TEN-T în 2016-2017, pe plan rutier s-a îndeplinit 100% din ceea ce era planificat. Cu toate acestea, Comisia menționează faptul că acest raport nu evaluează și calitatea construcției autostrăzilor și a drumurilor expres respective și că există cazuri în care anumite porțiuni nu prezintă calitatea dorită, mentenanța nu este cea necesară, iar astfel porțiunile respective nu respectă standardele de operare și de siguranță. Până în 2030, pe teritoriul țării noastre sunt prevăzuți să fie dați în folosință 5.343 km de autostradă și drum expres².

Termenele din Master Planul General de Transport al României nu au fost îndeplinite în totalitate, iar stadiul actual al lucrărilor de autostradă și drum expres nu sunt în graficul estimat. Astfel, până în anul 2023 este estimat să fie date în folosință tronsoanele aflate în execuție.

Rețeaua de căi ferate din țara noastră acoperă uniform suprafața României și deservește majoritatea centrelor urbane și economice ale țării, după cum poate fi observat în harta de mai jos (Figura 2.5.4). Rețeaua feroviară din România are o lungime totală de 20.077 km de linii de cale ferată (10.621 km lungime rețea), fiind a șaptea rețea ca mărime din Uniunea Europeană și a 23-a la nivel mondial, conform CIA World Factbook. Rețeaua cuprinde 17.945 de poduri și podețe, 176 de tuneluri și 11.473 km de terasamente.³ Zona urbană funcțională Suceava este reprezentată prin bulina de culoare roșie.

² Wikipedia: https://en.wikipedia.org/wiki/Highways_in_Romania

³ Căile Ferate Române: www.cfr.ro

Figura 2.5.4. Principalele coridoare feroviare din România



Sursa: Master Planul General de Transport al României – Harta interactivă

Pentru Perioada de Programare 2021-2027, Ministerul Fondurilor Europene a anunțat proiectele majore de infrastructură ce vor fi finanțate prin intermediul Programului Operațional Transport (POT) 2021-2027 și Programul Național de Redresare și Reziliență. De importanță mare pentru Suceava este în primul rând finalizarea Drumului Expres Pașcani - Suceava - Siret.

Figura 2.5.5. Proiectele majore de transport propuse prin Programul Național de Redresare și Reziliență

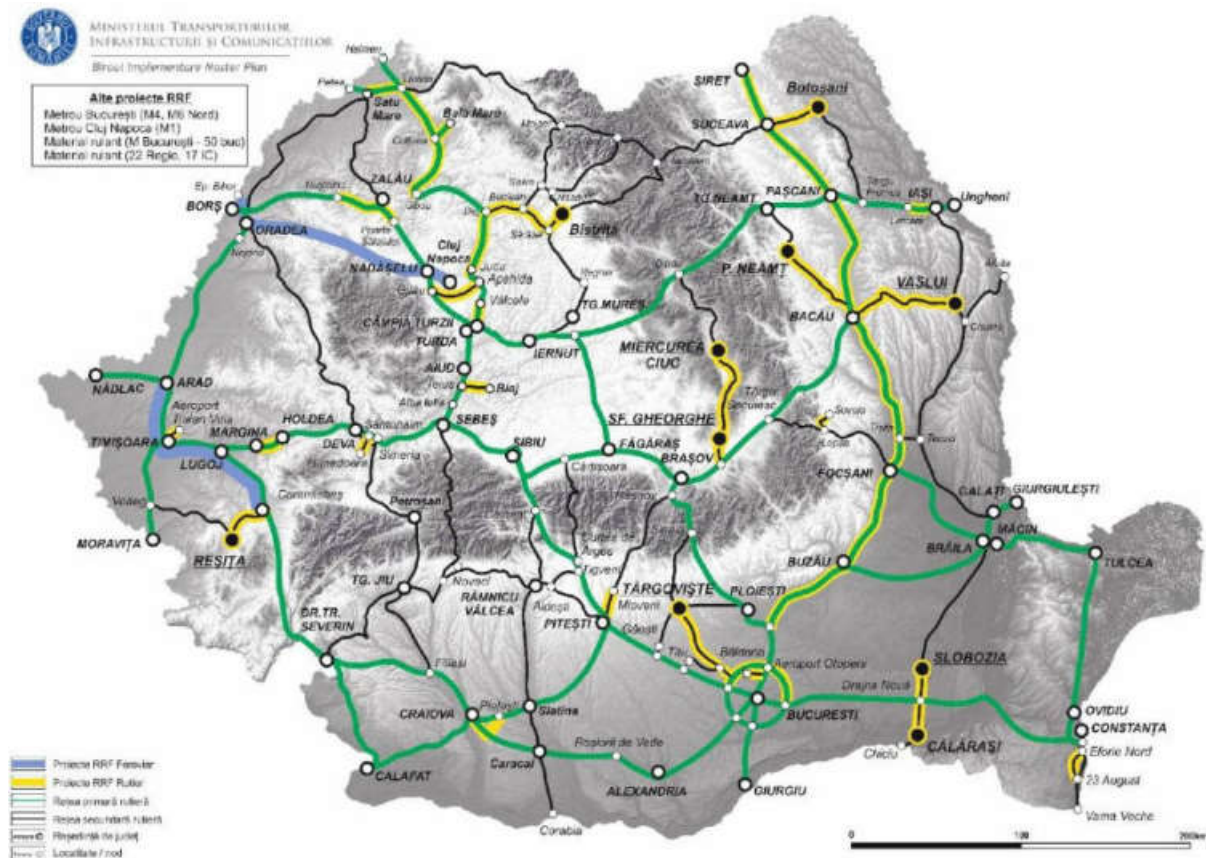

Sursa: Master Planul General de Transport al României – Harta interactivă

Deși transportul pe cale ferată este mai eficient, mai curat și mai sigur decât cel rutier, infrastructura feroviară în România se află într-o stare continuă de degradare, iar bugetul alocat pentru reparații și întreținere a scăzut continuu, accentuând regresul major al țării noastre, prin comparație cu evoluția ascendentă din Europa în acest domeniu. Termenul pentru modernizarea și electrificarea liniilor ferate specificate în Master Planul General de Transport este tot anul 2030.

Rețeaua de căi ferate din țara noastră acoperă uniform suprafața României și deservește majoritatea centrelor urbane și economice ale țării. Rețeaua feroviară din România are o lungime totală de 20.077 km de linii de cale ferată (10.621 km lungime rețea), fiind a șaptea rețea ca mărime din Uniunea Europeană și a 23-a la nivel mondial, conform CIA World Factbook. Rețeaua cuprinde 17.945 de poduri și podețe, 176 de tuneluri și 11.473 km de terasamente.⁴

Din lungimea rețelei de cale ferată, România deține 4.029 km de linie electrificată, 6.592 km fiind linie neelectrificată. Linia ferată dublă se întinde pe o lungime de 2.917 km, ceilalți 7.704 km fiind linie simplă de cale ferată (Figura 2.5.6 de mai jos). Lungimea căilor ferate românești s-a aflat în continuă scădere în ultimii zeci de ani. În 2017/2018 Raportul de competitivitate WEF referitor la calitatea infrastructurii rutiere și feroviare a clasificat infrastructura rutieră și feroviară din România drept cea mai slabă din UE⁵.

Figura 2.5.6. Lungimea căilor ferate din România

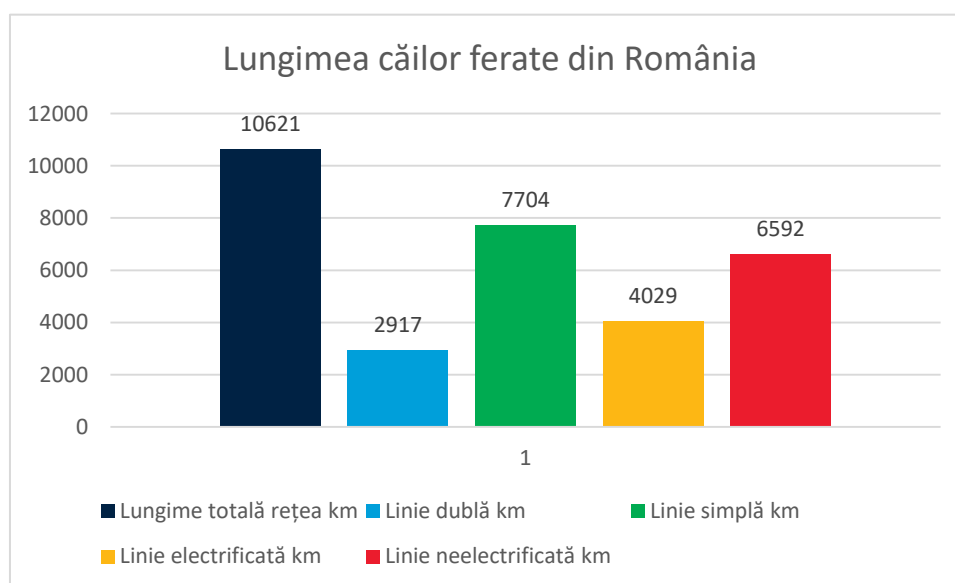

Sursa: Prelucrare indicatori INS, 2019

În ceea ce privește rețeaua navigabilă, progresul din ultimii zeci de ani nu este semnificativ, infrastructura navigabilă fiind mult lăsată în urmă și foarte slab valorificată. Transportul de marfă pe canalele navigabile ar contribui major la reducerea costurilor de transport, reducerea emisiilor și decongestionarea traficului, având în vedere capacitatea de încărcare considerabil mai mare (echivalentul a sute de camioane). În anul 2019, căile navigabile din țara noastră măsurau o lungime de 2.635 km, dintre care 2.453 km râuri (inclusiv Dunărea) și lacuri navigabile, și 182 km de canale navigabile. În prezent, în România se operează pe Canalul Dunăre - Marea Neagră, cu derivația Poarta Albă - Midia Năvodari. Canalele navigabile nefinalizate sau în conservare sunt Canalul Dunăre - București, Râul Olt (între Dunăre și Slatina), Canalul Siret - Buzău și Canalul Bega. Costurile pentru finalizarea canalelor navigabile în România au fost estimate într-un raport al Curții Europene de Conturi din 2015⁶ la aproximativ 2 mild. EUR.

⁴ Căile Ferate Române: www.cfr.ro

⁵ Banca Mondială, Politica Urbană a României, 2020

⁶ Curtea Europeană de Conturi, Raport special: Transportul pe căile navigabile interioare din Europa

Figura 2.5.7. Canale navigabile, porturi și aeroporturi

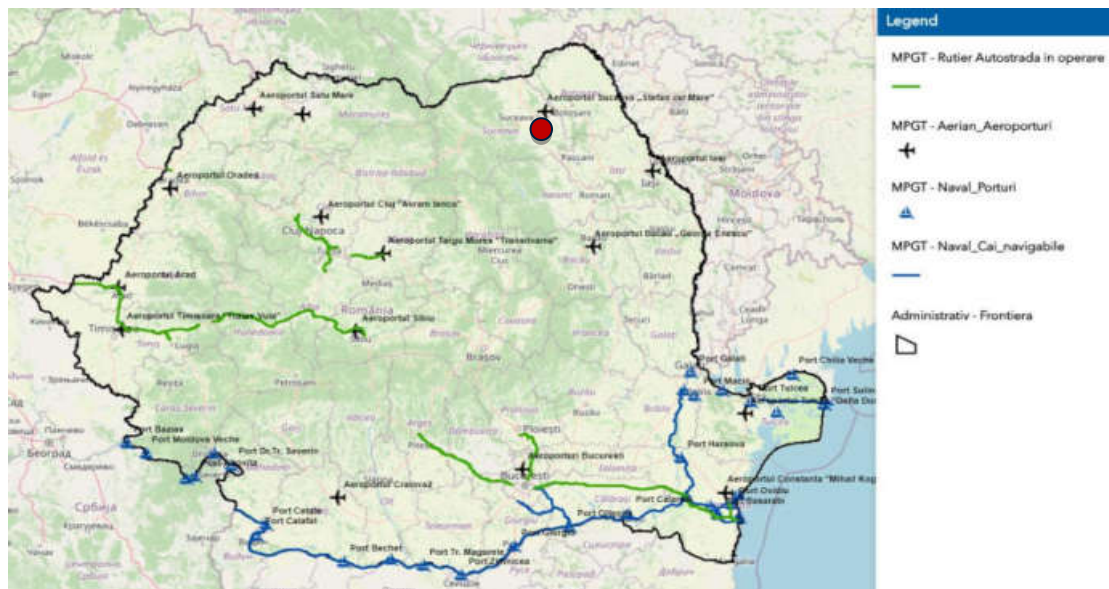

Sursa: Master Planul General de Transport al României – Harta interactivă

Transportul aerian în România este redus semnificativ în comparație cu alte țări din Europa și se desfășoară între marile centre urbane românești și extern. 15 aeroporturi românești sunt considerate de importanță conform rețelei TEN-T, 7 dintre acestea situându-se aproape de o autostradă, în prezent, de cele mai multe ori întreruptă.

Mobilitatea în țara noastră se desfășoară în cea mai mare parte pe cale rutieră. Densitatea traficului pe principalele drumuri din România (autostradă, drum național și drum județean) este reprezentată prin harta de mai jos. Se poate observa că drumurile de conectivitate cu zona urbană funcțională a municipiului Suceava se află printre cele mai aglomerate din țară.

Figura 2.5.8. Densitatea traficului pe principalele drumuri din România



Sursa: Politica Urbană a României. Prelucrare date recensământ trafic 2011

Având în vedere că majoritatea europenilor, precum și 76% dintre români, trăiesc în zone urbane, subiectul mobilității urbane a devenit din ce în ce mai important de-a lungul anilor. Un număr mare de cetățeni europeni sunt sensibili la timpul petrecut călătorind și la cheltuielile pe care le au cu transportul. De asemenea, peste jumătate dintre aceștia consideră că cea mai gravă problemă care afectează mobilitatea este congestia traficului. Mobilitatea urbană este responsabilă, totodată, de 40% din emisiile de dioxid de carbon produse de transportul rutier, precum și de până la 70% din poluarea produsă de alți poluanți din transport. Astfel, provocarea majoră în ceea ce privește transportul urban este cum să eficientizăm mobilitatea, reducând, în același timp, aglomerarea, accidentele și poluarea. Pentru perioada de programare 2014-2020 Comisia Europeană a alocat fonduri în valoare de peste 16 mld. euro pentru mobilitate urbană durabilă (cca. 13 mld. euro pentru transport urban curat). Cu toate acestea, raportul de audit publicat în 2020 a constatat că nu există o tendință clară prin care statele membre să se îndrepte către moduri de transport mai durabile. Pentru ca mobilitatea urbană să înregistreze îmbunătățiri considerabile, angajamentul statelor membre în acest proces este extrem de important. Drept urmare, una dintre propunerile Comisiei în urma raportului de audit al Curții Europene de Conturi este condiționarea finanțării în funcție de existența unor planuri solide de mobilitate urbană. Recomandările specifice făcute de către Comisia Europeană în 2019 României acoperă probleme de congestie, mobilitate urbană și transport durabil, iar propunerea CE pentru următoarea perioadă de programare (2021-2027) este ca utilizarea finanțării UE să fie strâns legată de aceste recomandări.

Analiza teritorială pentru elaborarea prezentei documentații s-a efectuat la trei niveluri: UAT, zonă urbană funcțională și zonă metropolitană. Având în vedere că un UAT are dinamici de dezvoltare ce depășesc granițele administrative ale municipalității, este important ca analiza să includă și un nivel teritorial mai extins. În cazul de față, Zona Urbană Funcțională a fost definită folosind o metodologie dezvoltată de Comisia Europeană, Banca Mondială, OECD și UN-Habitat, ce are în vedere localitățile unde cel puțin 15% din forța de muncă face naveta către Suceava.

Strategia Integrată de Dezvoltare Urbană a Municipiului Suceava pe perioada 2016-2023 propunea ca Suceava să devină *precursor al mobilității urbane*, precum și *centru economic puternic, stabil și diversificat*⁷. Suceava și celelalte localități din zona urbană funcțională au făcut progrese însemnate în acest sens. În prezent, municipiul Suceava și zona sa urbană funcțională dispun de accesibilitate rutieră, aflându-se la intersecție de drumuri naționale și județene, accesibilitate feroviară, Suceava fiind nod de cale ferată și accesibilitate aeriană prin Aeroportul Internațional "Ștefan cel Mare" Suceava, cu zboruri către 10 destinații europene. Pentru a valorifica și mai mult potențialul pe care îl are, Suceava trebuie să îmbunătățească și mai mult conectivitatea în zona urbană funcțională, cât și cu capitala, ceilalți poli regionali, cu granița de vest și internațional, iar mijloacele de mobilitate urbană durabilă să fie încurajate real în rândul populației.

⁷ Strategia Integrată de Dezvoltare Urbană a Municipiului Suceava 2016-2023

Figura 2.5.9. Zona Urbană Funcțională extinsă

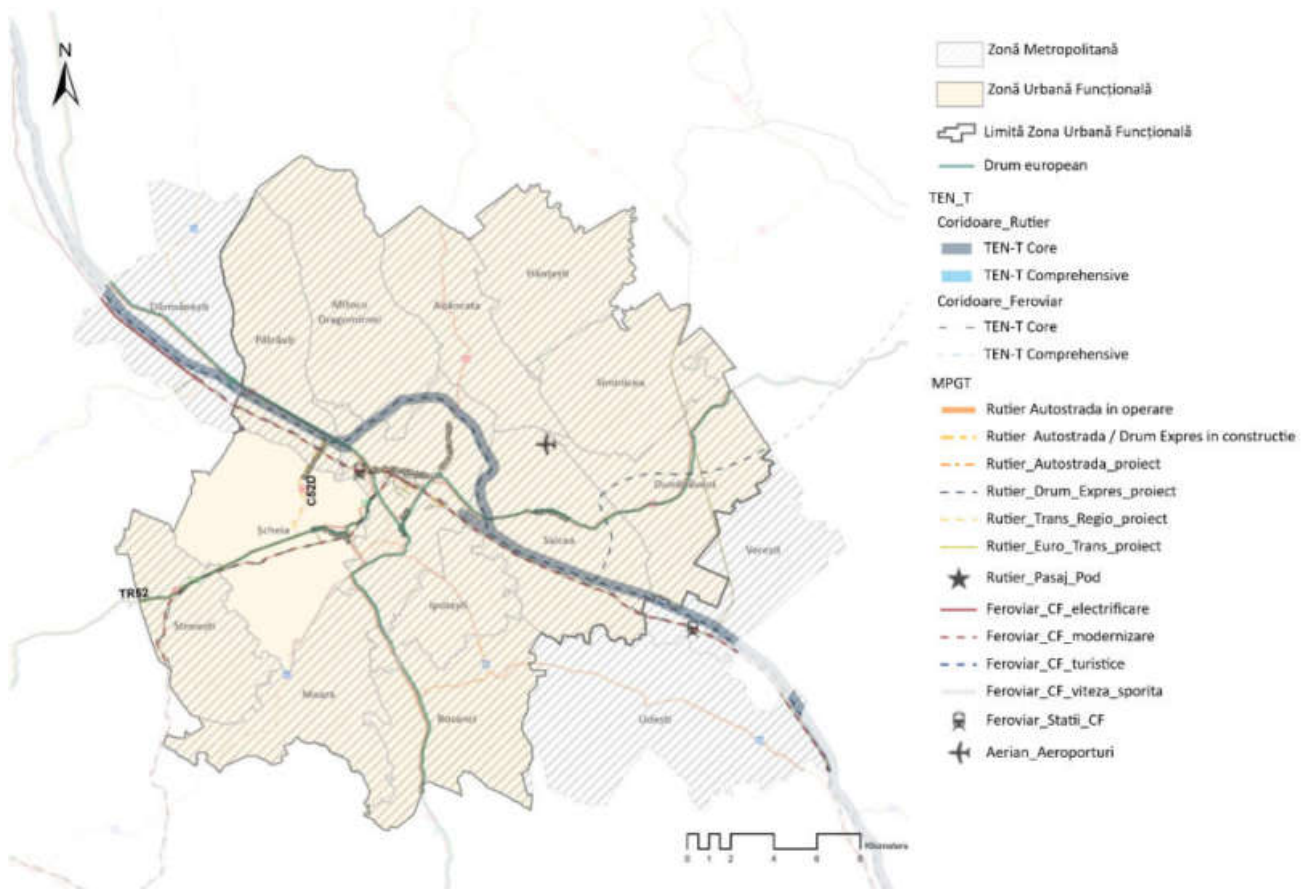

Sursa: Prelucrare informații conform Raportului metodologic de definire a tipologiei localităților și zonelor urbane funcționale din România și a componenței de localități din Zona Metropolitană Suceava, precum și conform rețelei TEN-T și Master Planului General de Transport al României

2.5.1 Conectare la coridoarele majore de transport existente și propuse

Zona Urbană Funcțională Suceava se află pe coridoarele principale ale rețelei transeuropene de transport (TEN-T). Legătura rutieră Pașcani - Suceava - Siret, planificată a fi acoperită printr-un proiect de drum expres, conform Master Planului General de Transport, este parte din coridorul TEN-T rutier principal care tranzitează Suceava și zona sa urbană funcțională. Ruta feroviară Pașcani - Dărmănești, planificată a fi modernizată până în 2025, precum și calea ferată Ilva - Suceava, planificată a fi modernizată până în 2030, fac ambele parte din rețeaua TEN-T feroviară principală. De asemenea, ruta feroviară Dărmănești - Vicșani (frontieră), planificată să fie electrificată până în 2025, continuă coridorul principal TEN-T feroviar până în Ucraina⁸.

Figura 2.5.10. Coridoare TEN-T rutier

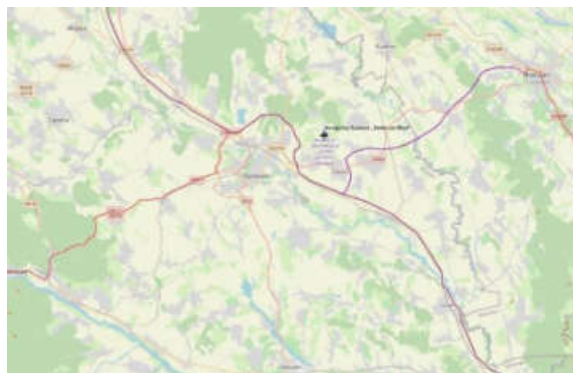

Sursa: Master Planul General de Transport al României

Figura 2.5.31. Coridoare TEN-T feroviar

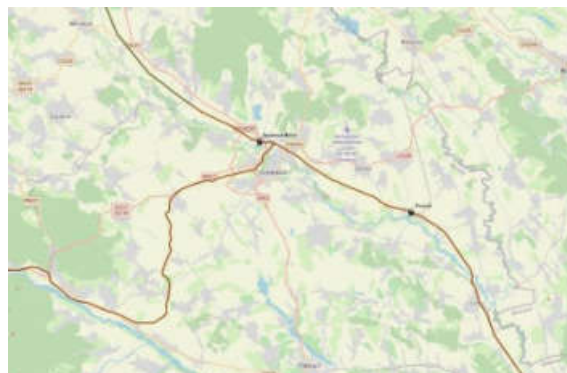

Sursa: Master Planul General de Transport al României

Proiectele planificate și în construcție care conectează Suceava și zona sa urbană funcțională cu centrele urbane și regiunile învecinate, sunt prezentate în Master Planul General de Transport al României conform tabelului de mai jos.

Tabel 2.5.1. Proiecte Master Planul General de Transport al României

Denumire	Tronson / Sector	Lungime km	Stadiu	Cost estimat (mil. euro)	Data estimată finalizare
Rutier					
Siret Expres (DX5)	Pașcani - Suceava	60 km	Proiect	290	2024
Drum de conectivitate C55	DX5 – DX5B – DX5	13 km	Proiect	-	-
Siret Expres (DX5)	Pașcani - Suceava	41 km	Proiect	196	2024
Siret Expres (DX5)	Suceava - Botoșani	26 km	Proiect	125	2031
Trans Regio Bucovina TR52	Suceava - Câmpulung Moldovenesc	63 km	Proiect	33	2025
Drum de conectivitate C52D	TR52 - DX5	5 km	Proiect	-	-
Feroviar					
CF Modernizare Pașcani – Dărmănești (dublă/simplă electrificată)	Pașcani - Dărmănești	71 km	Proiect în așteptare	284	2025

⁸ Master Planul General de Transport al României

CF Modernizare Pașcani – Dărmănești (dublă/simplă electrificată)	Ilva Mică - Suceava	191 km	Proiect în așteptare	687	2030
CF Electrificare 5 Dărmănești - Vicșani (simplă neelectrificată)	Dărmănești - Vicșani	30 km	Proiect în așteptare	57	2025
CF Electrificare 105 Vicșani - Vicșani Frontieră (simplă neelectrificată)	Vicșani - Vicșani Frontieră	4 km	Pregătirea proiect	7	

Sursa: Master Planul General de Transport al României

Pentru moment, niciunul dintre aceste sectoare de drum sau cale ferată nu se află în construcție.

Figura 2.5.12. Coridoarele TEN-T, proiecte planificate și în derulare

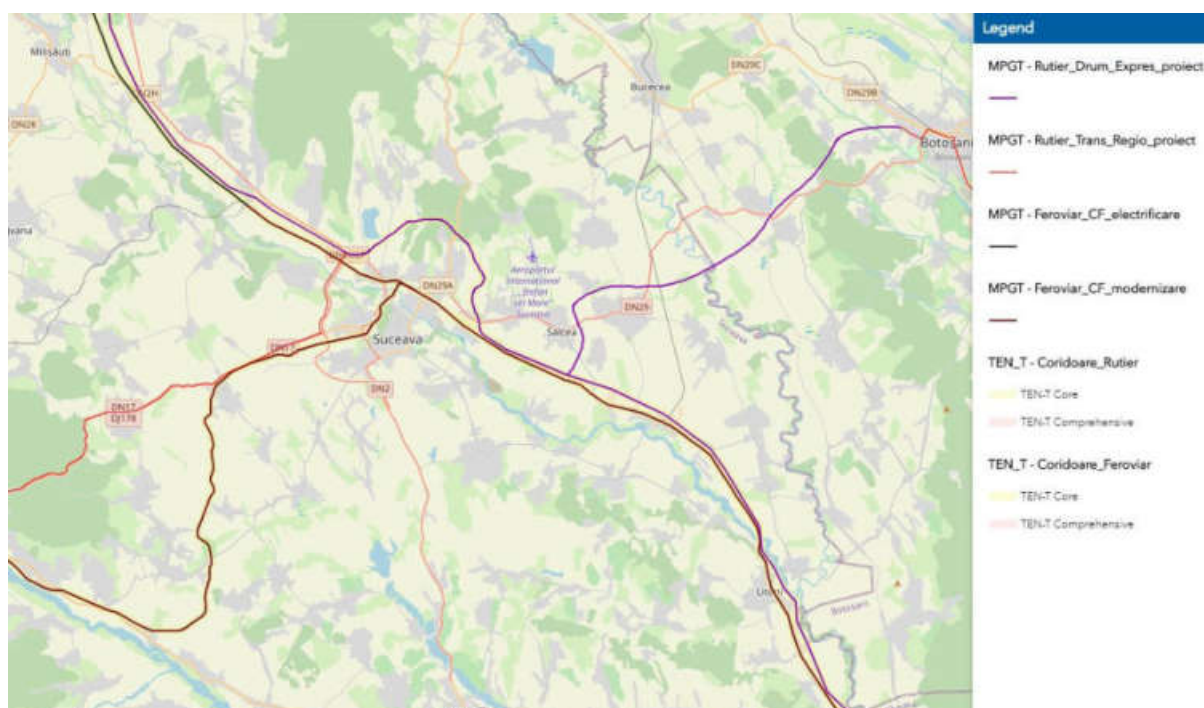

Sursa: Master Planul General de Transport al României – Harta interactivă

Aeroportul Internațional Suceava operează zboruri către 10 destinații (București, Londra, Doncaster/Sheffield, Dortmund, Memmingen, Milano, Roma, Viena, Bologna, Larnaca). Distanța rutieră până la Aeroportul Internațional Henri Coandă este de 450 km.

2.5.2 Accesibilitate rutieră

Suceava este conectată rutier cu capitala București prin E85, fără a fi în operare o autostradă sau drum expres în acest moment. Timpul mediu efectuat între capitală și Suceava este de aproximativ 6h30min, pentru un traseu de 450 km.

Legăturile Sucevei și a zonei sale urbane funcționale cu marile orașe sunt asigurate prin următoarele drumuri principale:

E85 – DN 2 (București – Suceava – Siret);

E58 – DN17 (Suceava – Gura Humorului – Dej);

E58 – DN29 (Suceava – Botoșani);

DN29A (Suceava – Dorohoi).

Cele mai apropiate municipii și orașe sunt prezentate în tabelul de mai jos:

Tabel 2.5.2. Distanța dintre municipiul Suceava și cele mai importante orașe și municipii din zonă

Municipii/Orașe până în 50 km	Timpul estimat automobil	Municipii/Orașe aflate la peste 50 km	Timpul estimat automobil
Salcea (Aeroport – 14 km)	17min	Câmpulung Moldovenesc (72 km)	1h30min
Fălticeni (25 km)	45min	Piatra Neamț (105 km)	2h10min
Gura Humorului (37 km)	55min	Vatra Dornei (112 km)	2h10min
Rădăuți (38 km)	50min	Iași (144 km)	2h30min
Siret (42 km)	45min	Bacău (147 km)	2h30min
Botoșani (45 km)	50min	Bistrița Năsăud (191 km)	3h40min

Sursa: Estimare Google Maps

Distanța rutieră dintre municipiul Suceava, amplasat aproximativ în centrul zonei urbane funcționale și cele mai mari centre urbane din România este următoarea:

Tabel 2.5.3. Distanța dintre Municipiul Suceava și marile centre urbane din România

Ruta	Distanța în km	Timpul estimat
Suceava – București	444 km	6h30min
Suceava – Iași	148 km	2h30min
Suceava – Brașov	323 km	5h30min
Suceava – Constanța	539 km	7h10min
Suceava – Timișoara	624 km	8h50min
Suceava - Cluj Napoca	302 km	5h10min
Suceava - Craiova	679 km	9h10min

Sursa: Estimare Google Maps

Figura 2.5.43. Distanța rutieră între Suceava și centrele urbane mari din România

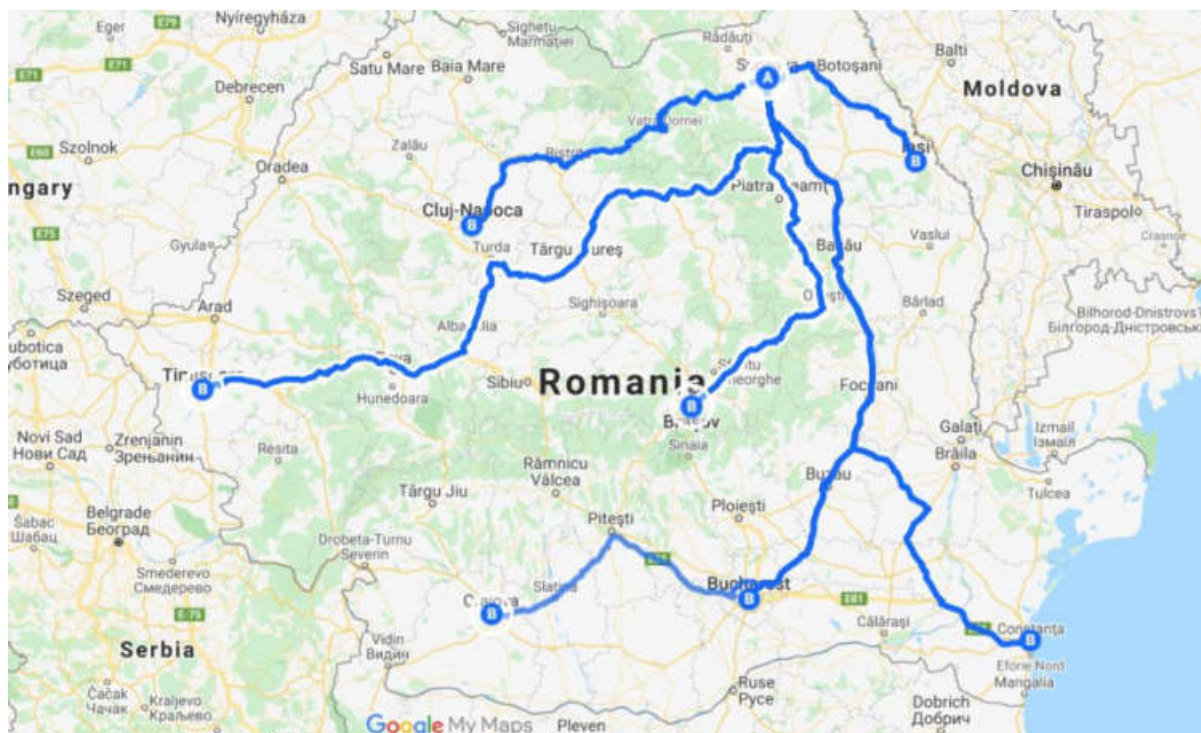

Sursa: Google Maps

Rețeaua rutieră principală care conectează municipiul Suceava cu localitățile componente ale zonei urbane funcționale și cu marile centre urbane ale României este compusă din 4 segmente autostradă, 8 segmente drumuri europene și 6 segmente de drumuri județene.

Proiectul Axa Rutieră Strategică 1 – Iași – Suceava, finanțat din POR 2014-2020, menit să asigure o conexiune mai bună între cele două reședințe de județ se află în execuție. Acesta ar urma să fie finalizat la finele anului 2023.

Rețeaua rutieră este în principal dispusă radial, orașul având intrarea nord-vestică de pe E85, cea nordică de pe DN29A, intrarea estică de pe E58, cea sudică de pe E85 iar cea vestică de pe DN17. Suceava beneficiază de o centură ocolitoare pe lângă localitățile Șcheia și Sfântul Ilie DN2-DN17-DN2. În prezent există o idee de proiect pentru centura de est a municipiului, centură care ar urma să lege DN2 cu DJ 29 spre Botoșani. Proiectul se află în evidența CNAIR și are o valoare estimată de 22,5 mil EURO, urmând a fi implementat în perioada 2024-2030.

Din consultările publice au ieșit ca și soluții pentru o mai bună accesibilitate rutieră următoarele propuneri:

- Realizarea unor drumuri de legătură (bretele) pe relația Ipotești – Burdujeni, prin modernizarea drumurilor existente de exploatare.
- Închiderea Centurii ocolitoare a Municipiului Suceava în zona de est și nord-est dar și crearea unei noi legături cu Aeroportul Ștefan cel Mare.
- Sincronizarea semafoarelor pentru o mai bună fluidizare a traficului.

A fost identificată o problemă de conectare rutieră între zona industrială din nordul municipiului și centrul orașului cauzată de legăturile slabe peste râul Suceava. În acest sens, există un proiect al Primăriei Suceava pentru construirea unei artere rutiere care va lega cele două trupuri urbane ale Municipiului Suceava (situat de ambele părți ale râului Suceava), inclusiv pod peste râul Suceava, în faza de execuție.

Zona uzinei de apă a fost evidențiată ca având o conectare slabă cu restul municipiului, dar și actuala conexiune prin B-dul George Enescu între cartierul Obcini și centrul orașului.

Pentru a determina potențialul real de conectivitate al sistemelor spațiale urbane ale Municipiului Suceava, a fost efectuată o analiză profundă a tramei stradale actuale. Astfel, teoria sintaxei spațiale utilizată la baza analizei descrie logica societății prin manifestarea ei în sistemele spațiale. Mai precis, modul în care sunt reunite spațiile - sau configurația unui anumit spațiu - și în ce măsură acesta afectează modul în care oamenii percep, se deplasează și folosesc sisteme spațiale de orice fel, de la mici spații utilitare până la mari centre urbane. În prima parte, au fost analizate Planul Urbanistic General al Municipiului Suceava cât și fluxurile de trafic din Planul de Mobilitate Urbană al Municipiului Suceava. Din acestea a reieșit în mod evident că în Municipiul Suceava, există o fractură clară între nordul și sudul municipiului cauzată de următoarele:

- Lipsa de conectivitate a malurilor râurilor din cauza sistemului feroviar și conectivitate scăzută prin poduri și pasarele pietonale;
- Nivelul slab de integrare spațială a albiei râului atât în partea de nord cât și în partea de sud;
- Nivelul scăzut de dezvoltare a zonei de nord corelat cu o extindere urbană ridicată a aceleași zone;

Mai mult, din punct de vedere demografic poate fi observată o reducere al activităților industriale și o creștere a celor comerciale în special a celor ce implică stocarea și distribuția de bunuri, iar a bună parte a forței de muncă face naveta zilnică din comunele alăturate. Locuitorii Municipiului depind de mașinile personale pentru a-și desfășura activitățile zilnice, există un volum mare de trafic de tranzit, și pentru că o bună parte al transportului auto este concentrat pe principalele bulevarde, apar blocaje de trafic frecvente la orele de vârf.

Figura 2.5.54. Fractură Nord-Sud Municipiul Suceava



Sursa: Raport Space Syntax Romania, Ianuarie 2021

Pentru a analiza în detaliu potențialul de conectivitate al Municipiului Suceava, a fost creată o hartă axială a municipiului. Conform Space Syntax "O hartă axială descrie cel mai mic număr de linii axiale care acoperă toate spațiile convexe ale unui locații și conexiunile acestora.". Harta a fost apoi procesată printr-o serie de algoritmi care să măsoare integrarea spațială și alegerea globală.

Integrarea spațială reprezintă măsură care arată cum un spațiu ușor accesibil se află în raport cu toate celelalte spații. Cu cât un spațiu este mai segregat, cu atât este mai puțin integrat spațial.

Alegere globală / locală reprezintă măsura dinamică a unui flux printr-un spațiu. Un spațiu va avea o valoare de alegere ridicată atunci când multe dintre cele mai scurte căi, care conectează toate spațiile posibile dintr-un sistem, vor trece prin el. Cu alte cuvinte, cu cât un spațiu este mai des folosit/traversat, cu atât va avea indicele de alegere globală/locală mai ridicat.

Algoritmul folosit pentru a genera harta de mai jos arată cât de accesibile sunt unele segmente de străzi din municipiu la o scară globală. Acesta ilustrează cele mai utilizate segmente de stradă folosite pentru a ajunge pe cea mai scurtă rută din oricare punct al municipiului în oricare alt punct al municipiului. Cele colorate cu roșu evidențiază că au fost utilizate de cele mai multe ori pentru a ajunge din oricare punct al municipiului în oricare alt punct al municipiului. Iar cele colorate cu violet sunt cele mai puțin utilizate.

Figura 2.5.65. Accesibilitate actuală Municipiul Suceava - Scară Globală

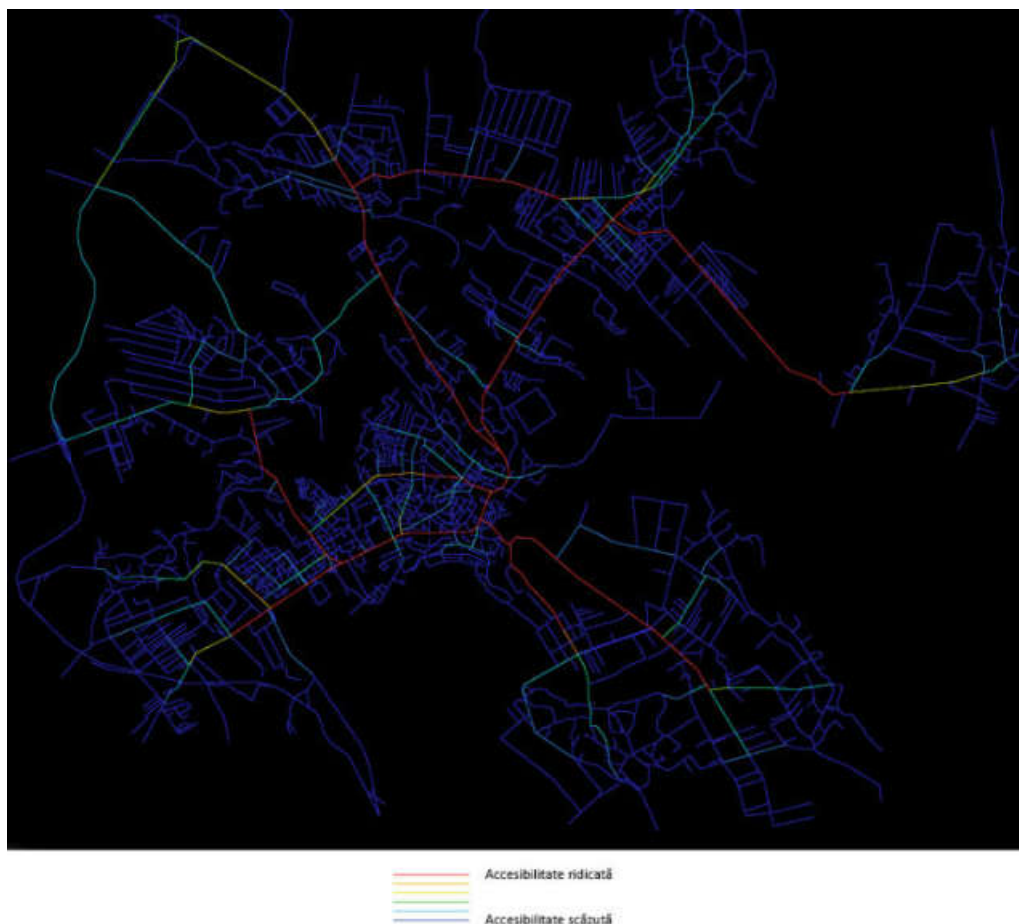

Sursa: Raport Space Syntax Romania, Ianuarie 2021

Nu e de mirare că în urma simulării reiese faptul că nivelurile ridicate de accesibilitate la scară globală sunt legate de structura rutieră principală a orașului, și tind să evidențieze principalele linii de mișcare care vor fi alese de cetățeni în funcție de tiparele zilnice de mișcare. Harta mai evidențiază și dependența cetățenilor de rețelele rutiere principale. Aceasta dependență vine în detrimentul zonei centrale, care nu pare să aibă accesibilitate ridicată la această scară globală, și scoate în evidență necesitatea unor conexiuni mai dese între partea de nord și partea de sud al municipiului.

În ceea ce privește fluxurile de pe drumurile naționale și județene, unul dintre cele mai încărcate tronsoane este DN2, la nordul și sudul orașului, ce înregistrează valori de peste 30.000 mașini pe zi, urmat DN17 în partea vest și DN29 în parte de est a Sucevei, ce înregistrează valori de peste 22.000 de autovehicule pe zi (conform Recensământului General de Circulație Rutieră 2010, efectuat de Cestrin). Următorul culoar din punct de vedere a traficului este reprezentat de DN 29A spre Adâncata (peste 3.000 de autovehicule / zi).

Accesibilitatea rutieră la nivel de Zonă Urbană Funcțională Suceava se prezintă astfel:

Figura 2.5.16. Rețeaua majoră de circulație din Zona Urbană Funcțională Suceava

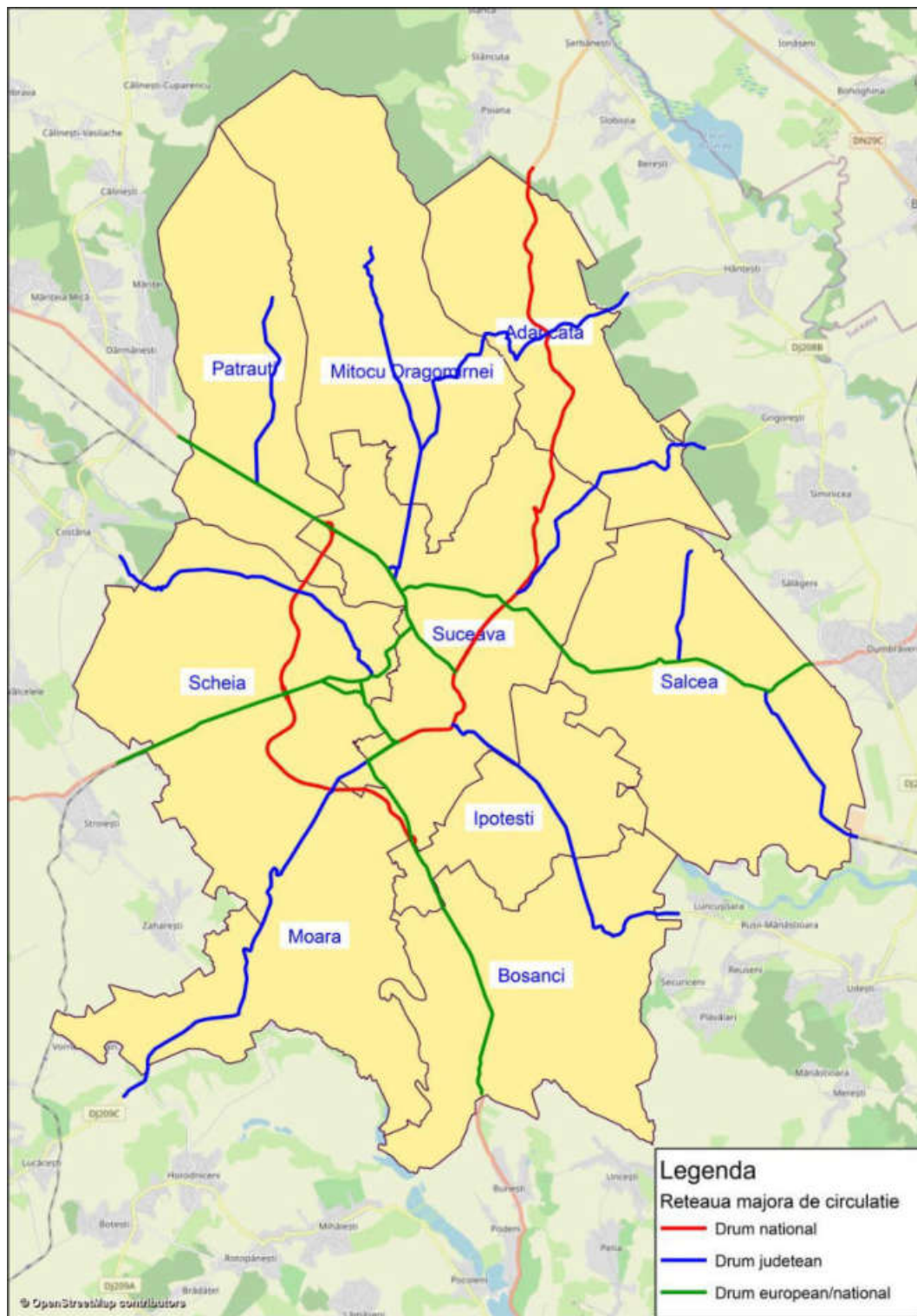

Sursă: PMUD ZUF Suceava

2.5.3 Starea drumurilor

Starea drumurilor în România este una precară, infrastructura rutieră fiind declarată cea mai slabă din Uniunea Europeană. Acest lucru contribuie semnificativ la rata deceselor în urma accidentelor rutiere, aceasta fiind cea mai ridicată la nivel UE.

Figura 2.5.17. Starea drumurilor principale din România

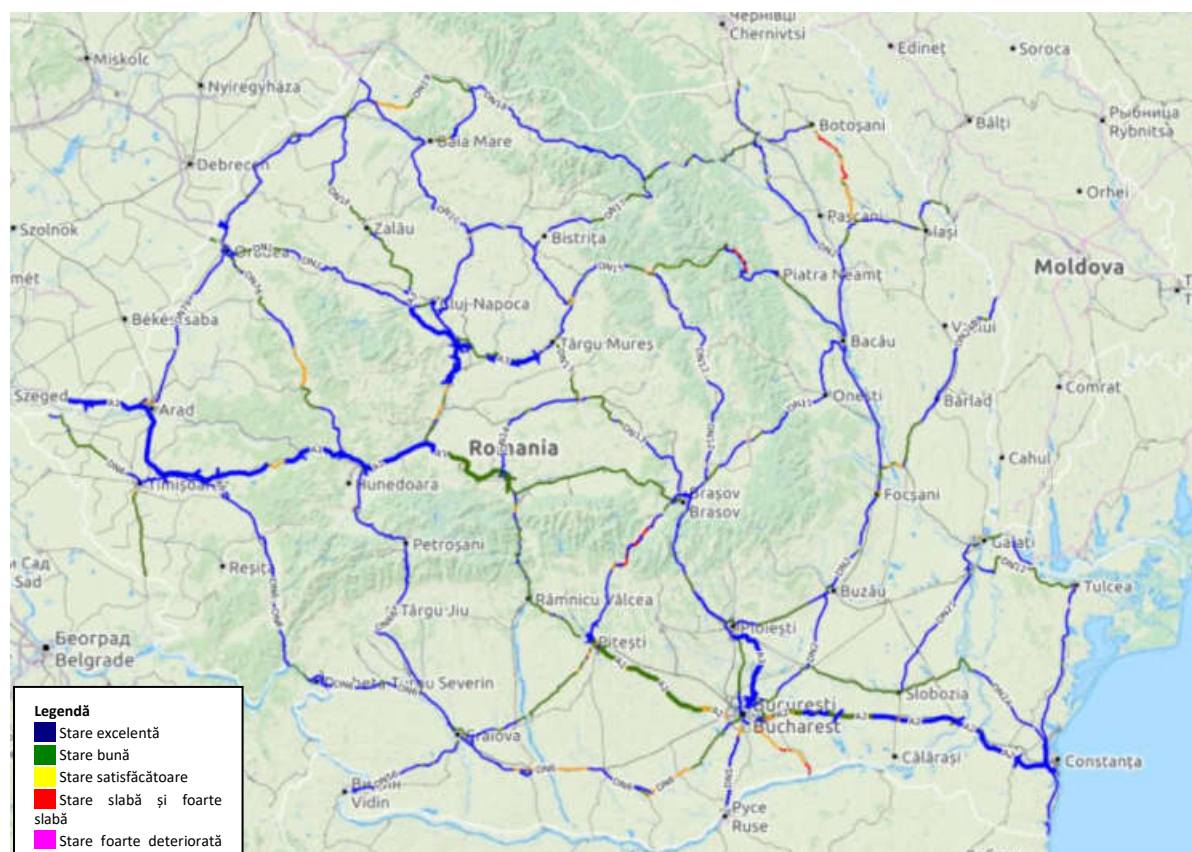

Sursa: Prelucrare harta calității drumurilor Proinfrastructura⁹

În localitățile românești starea străzilor lasă loc mult pentru îmbunătățiri. Un procent de doar 52% din populația urbană s-a declarat mulțumită de starea străzilor din localitatea în care locuiesc, gradul de mulțumire fiind mai mare în reședințele de județ (cu câteva excepții) și semnificativ mai redus în orașele de dimensiuni medii (10.000 - 50.000 de locuitori), ajungând la 40% satisfacție față de starea străzilor. Orașele cu populație între 20.000 - 30.000 locuitori manifestă un nivel al satisfacției de doar 32%. Figura de mai jos prezintă gradul de satisfacție al cetățenilor în ceea ce privește starea străzilor din localitățile în care trăiesc, în urma unui sondaj realizat de Banca Mondială în 2020¹⁰.

⁹ <http://proinfrastructura.ro/harta-calitatii-drumurilor>

¹⁰ Politica Urbană a României. Barometrul privind calitatea vieții, 2020

Figura 2.5.18. Gradul de mulțumire al cetățenilor cu privire la calitatea străzilor

R= reședință, M= municipiu altul decât reședință, O=orașe, altele decât municipii și reședințe

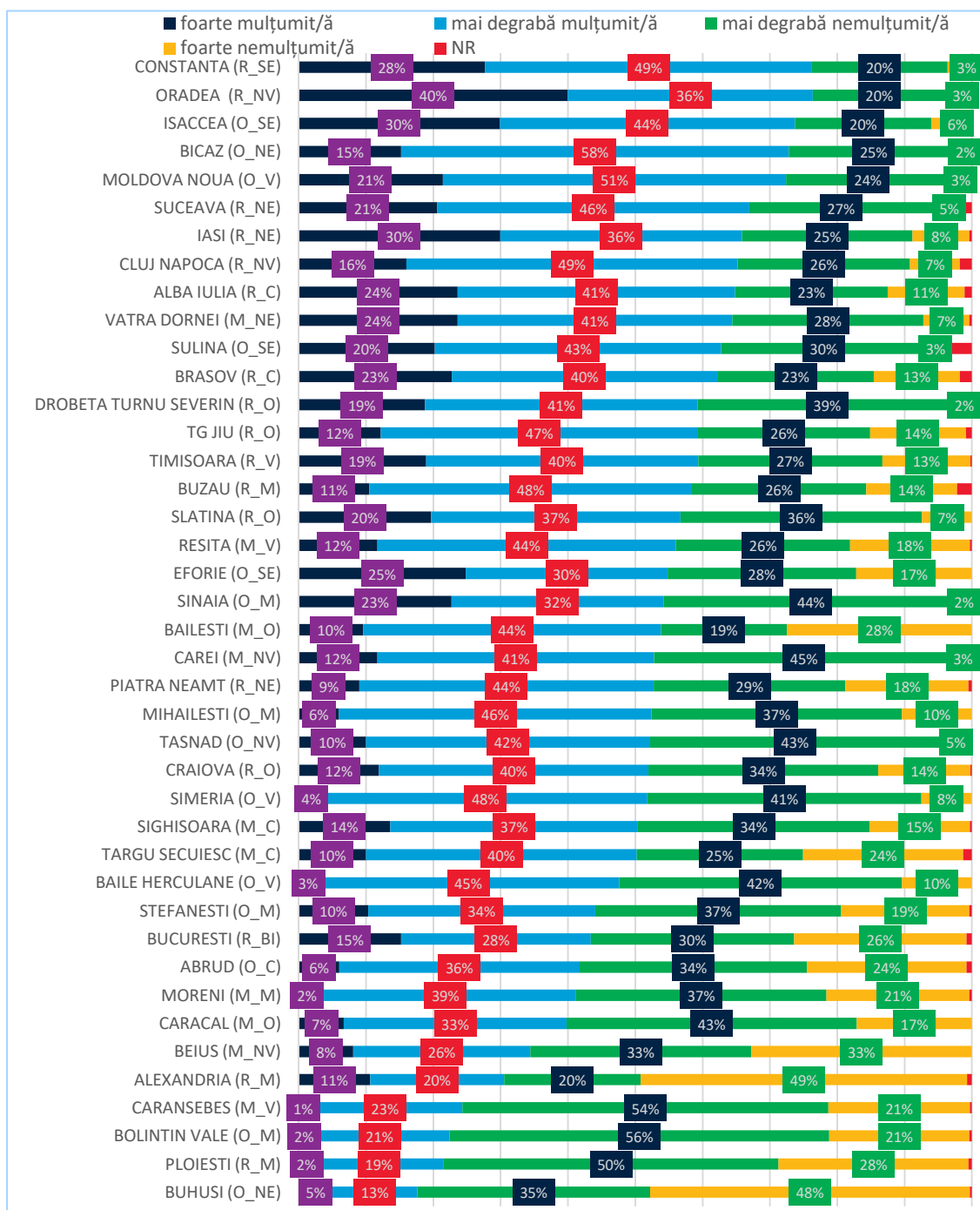

Regiuni: BI=București-Ilfov, C=Centru, M=Muntenia, NE=Nord-Est, NV= Nord-Vest, O=Oltenia, SE=Sud Est, V=Vest

Sursa: Banca Mondială, Barometru privind Calitatea Vieții, 2020: <https://citadini.ro/barometru-urban-2020/>

Persoanele cu vârste peste 55 de ani tind să fie mai mulțumite de starea străzilor (55%), iar persoanele cu vârste între 25-44 ani mai puțin mulțumite (49% apreciere). Persoanele cu studii universitare sunt mai puțin apreciative decât restul populației (49% mulțumire); persoanele angajate în mediul privat sunt mai puțin apreciative decât cele angajate în mediul public (51% vs. 54%); starea străzilor mulțumește în mai mică măsură bărbații (49%) decât femeile (53%).

Nivelul de satisfacție față de străzile din Suceava este peste medie, 67% dintre respondenți fiind mulțumiți de calitatea străzilor din localitate (21% din populație se declară foarte mulțumită de calitatea străzilor, iar 46% sunt mai degrabă mulțumiți, în vreme ce 27% se declară mai degrabă nemulțumiți și doar 5% sunt foarte nemulțumiți de calitatea străzilor sucevene. Acest sondaj situează Suceava pe locul 6 în rândul localităților intervievate.

Figura 2.5.19. Nivelul de satisfacție a populație referitor la starea străzilor din Suceava

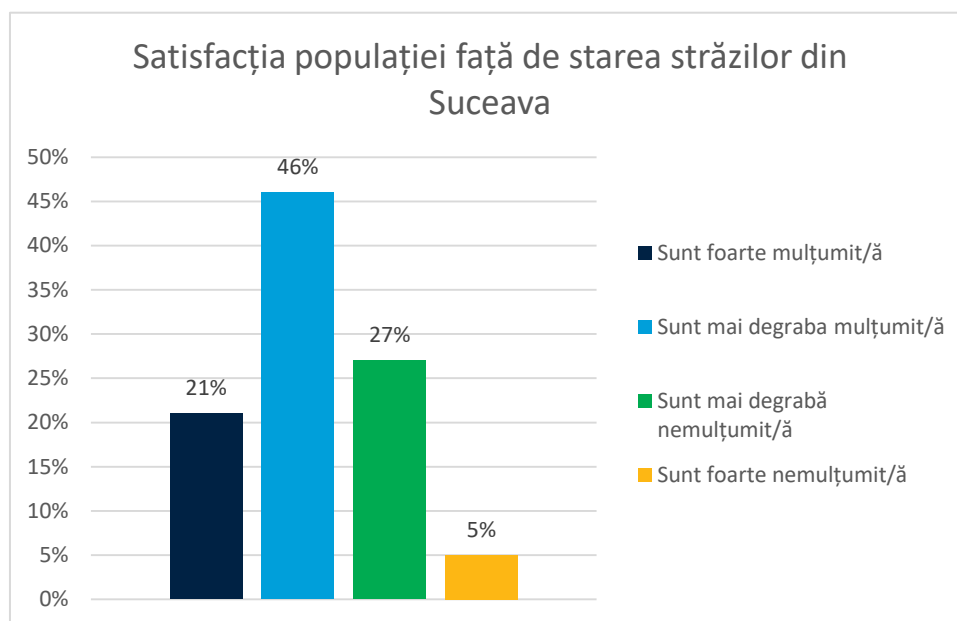

Sursa: Politica Urbană a României. Barometrul privind Calitatea Vieții, 2020: <https://citadini.ro/barometru-urban-2020/>

Deși în ultimii ani municipiul Suceava nu a investit mult în infrastructura rutieră, multe străzi ale orașului sunt de o calitate bună. Cu toate acestea, există străzi care oferă o calitate slabă. Imaginile de mai jos reflectă străzi din Suceava încadrate în categoria de calitate slabă.

Figura 2.5.70. Imagine starea străzilor din categoria foarte slab și inutilizabil



Sursa: MonitorulSV.ro, Strada Eroilor cartier Burdujeni (stânga) și Strada Traian Țăranu (dreapta), Suceava, Februarie 2019

Figura 2.5.21. Calitatea străzilor în Suceava

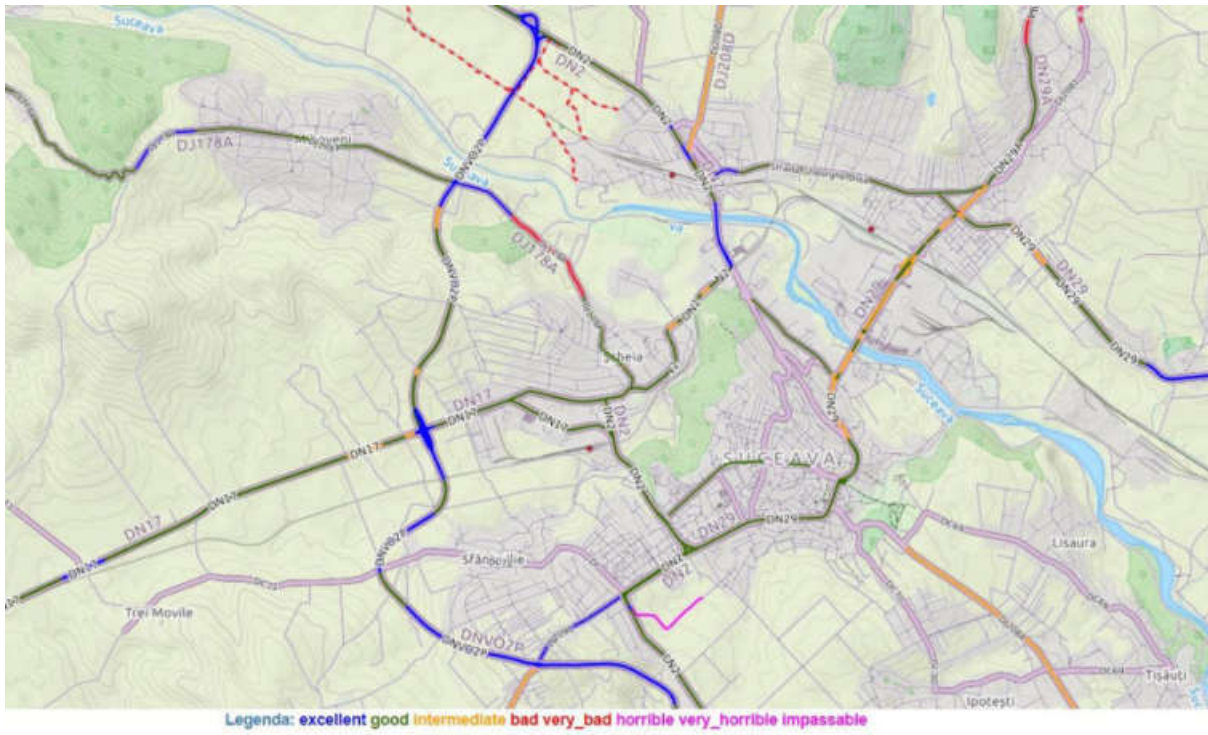

Sursa: Harta interactivă www.proinfrastructura.ro

Figura 2.5.82. Trama stradală Suceava

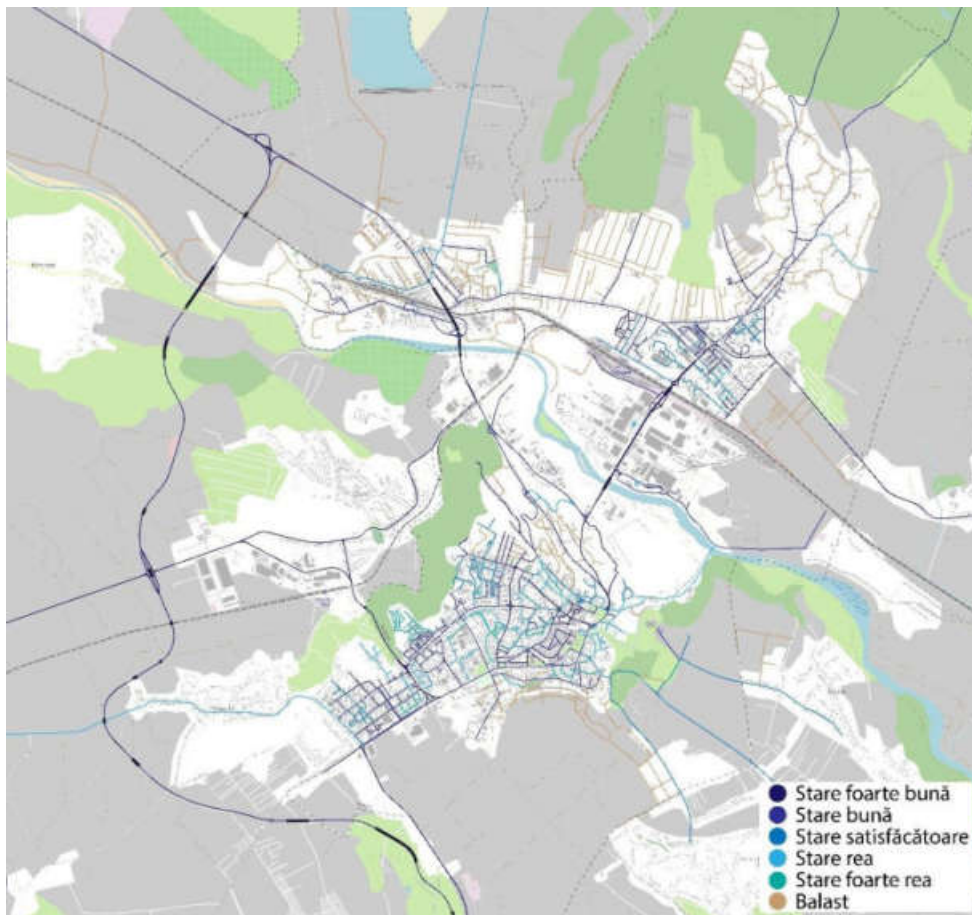

Sursa: Prelucrare date Primăria Suceava, 2021

Harta privind calitatea drumurilor, oferită de Asociația Pro Infrastructura reprezintă o parte din străzile din Suceava, însă nu le acoperă pe toate. În realitate un număr și mai mare de străzi ale orașului se află într-o stare de degradare și nu pot oferi locuitorilor confortul dorit. Această analiză este valabilă la nivelul conexiunilor municipiului cu zona periurbană și marile rețele de transport.

În ceea ce privește rețeaua internă de străzi, se observă o diferență semnificativă între străzile aflate în zona centrală (majoritatea aflate în stare foarte bună), față de marile cartiere de locuințe (stare bună și satisfăcătoare) și străzile aflate în periurban (stare rea și balast). Situația cea mai puțin favorabilă este constatată în cartierele Burdujeni, Burdujeni sat și Ițcani, unde străzile secundare perpendiculare pe străzile principale au îmbrăcămiși din balast. Acestea sunt, în fapt, zonele în care se dezvoltă în ultima perioadă o serie de ansambluri rezidențiale noi, în fapt singurele rezerve ample de teren ale Municipiului Suceava.

Trecând peste situația favorabilă a densificării unui areal care deține prea puțini locuitori pentru a susține financiar dotările și infrastructurile de bază, se constată că de cele mai multe ori programul de creștere a calității spațiului public în astfel de zone rămâne în urma dezvoltărilor imobiliare, ducând la transformarea acestora în zone urbane marginalizate. Astfel de exemple sunt rezultatul lipsei unui plan urbanistic zonal cu caracter director pentru urbanizarea teritoriilor aflate sub presiunea dezvoltărilor imobiliare. Un alt aspect ce merită remarcat este starea precară a curților interioare ale cvartalelor, în comparație cu cea a străzilor principale în care acestea debușează. Acest fapt face ca spațiul public din aceste zone să nu susțină o viață urbană de calitate.

În municipiul Suceava, în 2018, existau 119 km străzi urbane modernizate (străzi cu îmbrăcămiși din piatră fasonată, asfalt sau beton), din totalul de 197 km străzi urbane, ponderea străzilor modernizate crescând destul de puțin de la un an la altul. În perioada 2007 -2013 au fost reabilitate mai multe străzi ale municipiului prin proiectul "Reabilitare străzi, poduri și pasaje" inițiat de Primăria Suceava.

O soluție identificată în analiza SWOT este utilizarea unei aplicații mobile sau a unei platforme web pentru cooptarea cetățenilor în identificarea străzilor ce au nevoie de modernizare. Aplicația ar putea oferi statistici și informații în timp real despre starea drumurilor (drumuri în starea precară, drumuri ce urmează să fie modernizate, drumuri ce au fost modernizate etc). De asemenea, realizarea unui PUG actualizat prin care să se reglementeze circulația prin municipiu dar și existența unui program multianual pentru modernizarea străzilor au fost propuse ca și soluții.

Figura 2.5.93. Străzi modernizate în Suceava

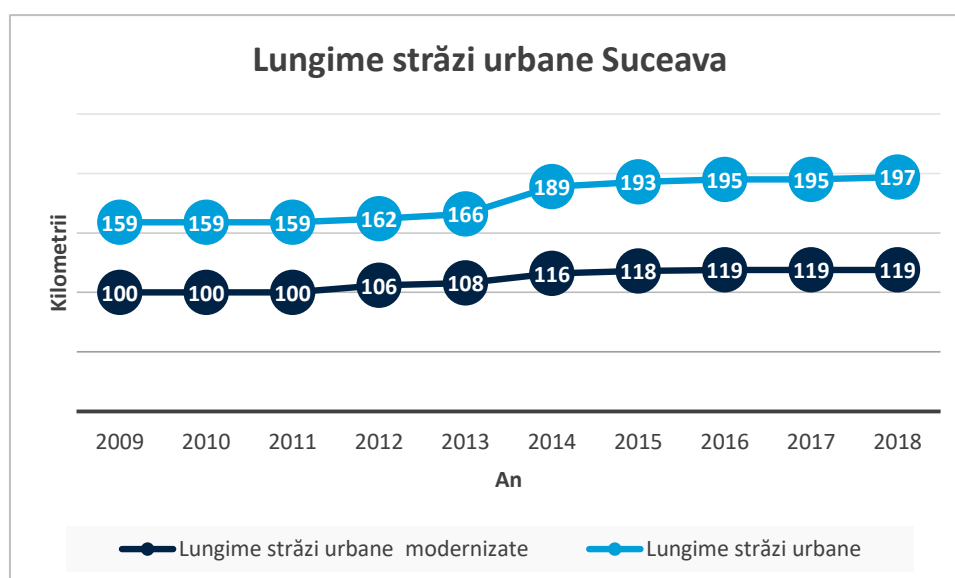

Sursa: Politică Urbană a României. Prelucrare Indicatori Urbani: <https://citadini.ro/baza-de-date-urbane/>

În urma procesului de modernizare a străzilor confortul de exploatare a acestora devine mai ridicat, calitatea circulației pe drumuri se îmbunătățește, accesibilitatea devine una mai bună, iar timpii parcurși scad. Modernizarea străzilor contribuie inclusiv la reducerea poluării și îmbunătățirea calității vieții.

Figura de mai jos prezintă densitatea traficului în funcție de starea drumurilor în orașul Suceava. Trafic intens permanent este întâlnit la sensul giratoriu de lângă podul de pe Calea Unirii. De asemenea, se poate observa o zonă cu trafic intens intermediar pe drumuri de calitate bună la intrarea vestică în oraș intersecția cu drumul de centură, dar și în zona centrală a orașului intersecția drumul european E58 cu drumul național 29A.

Conform analizei de trafic, trafic rutier intens permanent este înregistrat în zona sensului giratoriu de pe Calea Unirii, în zona Complexului Comercial Bazar, dar și pe drumuri de calitate bună la intrarea vestică în oraș intersecția cu drumul de centură, dar și în zona centrală a orașului intersecția drumul european E85 cu drumul național 29A. Traficul intens de pe tronsoanele de intrare – ieșire din municipiul Suceava, în special în perioada orelor de vârf (început și sfârșit de program) ca urmare a migrării zilnice a forței de muncă între periurban și urban, este generat de un nivel scăzut de semaforizare și lipsa unei gestiuni inteligente a traficului printr-un sistem central de management al acestuia.

Figura 2.5.104. Densitatea traficului în comparație cu starea drumurilor



Sursa: Prelucrare date Google Maps

În ceea ce privește starea drumurilor din Zona Urbană Funcțională Suceava, cele mai mari dificultăți sunt sesizabile în vecinătatea nordică a municipiului Suceava pe DJ 208D cat și pe DN29A, dar și în partea sudică pe DJ209C și DJ208A.

Figura 2.5.25. Starea drumurilor în Zona Urbană Funcțională Suceava

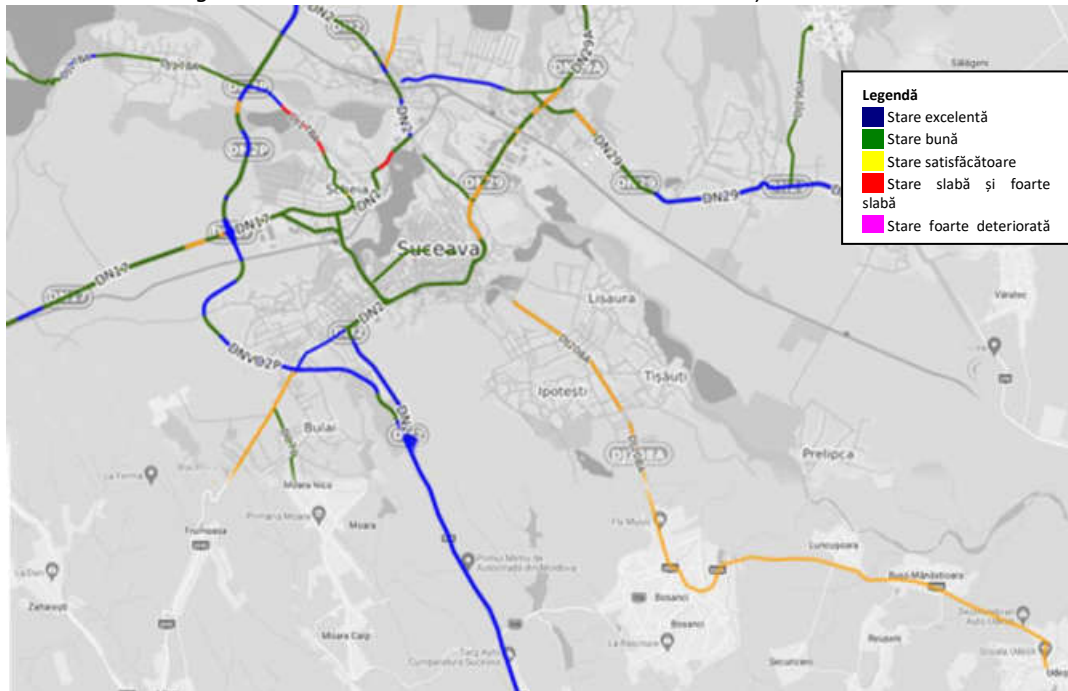

Sursa: Harta interactivă www.proinfrastructura.ro

Potrivit datelor statistice publicate de INS, în anul 2020, lungimea străzilor orășenești modernizate din Municipiul Suceava reprezintă 63% din totalul rețelei, în timp ce în Orașul Salcea ponderea este de numai 27%.

Figura 2.5.26. Lungimea străzilor orășenești din ZUF Suceava, în perioada 2010-2020

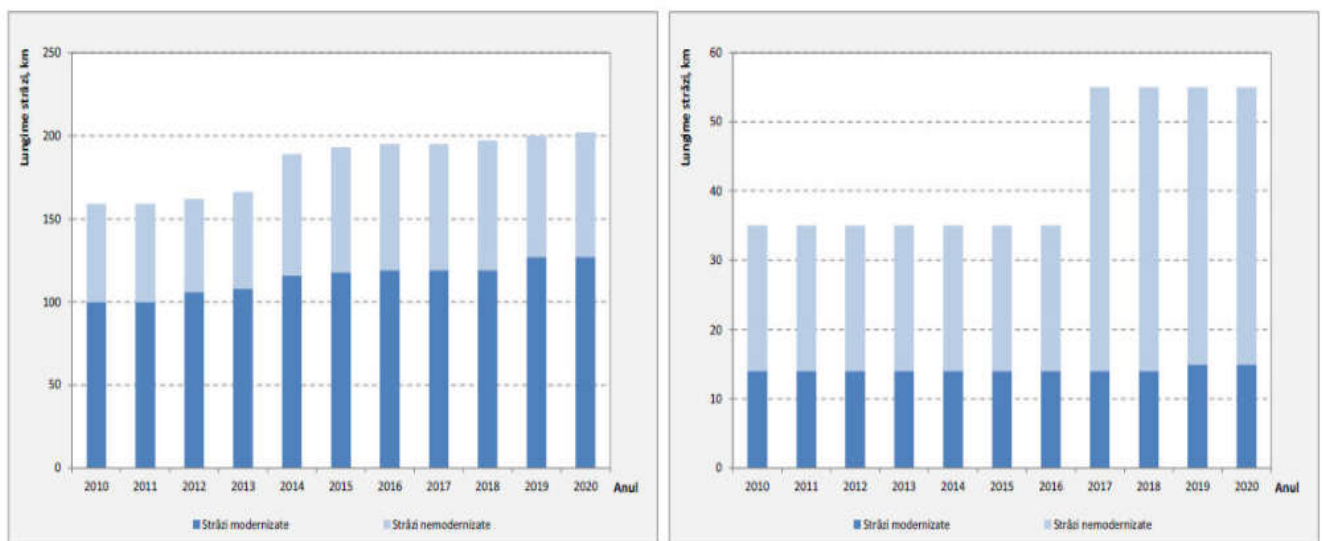

Sursă: PMUD ZUF Suceava

În zonele rurale din ZUF Suceava, sunt modernizate străzile principale.

În perioada 2015 -2020, îmbunătățirea stării tehnice a suprafeței de rulare a constituit un obiectiv la nivel local căruia i s-a acordat atenție deosebită. Astfel, la nivelul municipiului Suceava au fost finalizate o serie de proiecte după cum urmează:

- Întreținere și reparații pe str. Anastasie Crimca;
- Întreținere și reparații pe str. Dimitrie Onciul;
- Ranforsare structură rutieră, amenajare parcări și trotuare pe str. Scurtă;
- Întreținere și reparații pe str. Mihail Kogălniceanu;
- Întreținere și reparații pe str. Trandafirilor;
- Reabilitare trotuare, spații de parcare și covoare asfaltice pe str. Ciprian Porumbescu;
- Întreținere și reparații pe str. Curtea Domnească;
- Întreținere și reparații pe str. Mărășești (între b-dul George Enescu și str. Petuniilor);
- Întreținere și reparații pe str. Eternității;
- Întreținere și reparații pe str. Viitorului;
- Lucrări de reparații carosabil și trotuare pe str. Ion Irimescu;
- Reparații carosabile și trotuare amenajări alvelore pentru parcare str. Lt. Mircea
- Damaschin – în vederea instituirii sensului unic.

Pentru toate intervențiile finanțarea a fost asigurată din bugetul local al Municipiului Suceava.

În anul 2020, se aflau în derulare patru proiecte de îmbunătățire a infrastructurii rutiere aflate în diferite faze de implementare, și anume:

- Lucrări de întreținere și reparații pe str. Stațiunii (faza: documentație depusă în vederea obținerii avizelor respectiv autorizației de construire);
- Amenajare parcare pe str. Ștefan cel Mare (faza: documentație depusă în vederea obținerii avizelor respectiv autorizației de construire);
- Reabilitare și amenajare parcări pe str. Luceafărului (faza: autorizație de construire obținută, urmează emiterea ordinului de începere a lucrărilor);
- Reabilitare și amenajare parcări pe str. Prof. Leca Morariu (faza: Autorizație de construire obținută, urmează emiterea ordinului de începere a lucrărilor).

Situația proiectelor finalizate sau în derulare la nivelul celorlalte localități cuprinse în Zona Urbană Funcțională Suceava (cu excepția Comunei Moara pentru care nu au fost furnizate date) se prezintă astfel:

UAT	Proiecte finalizate	Proiecte în derulare
Salcea	<ul style="list-style-type: none"> ➤ Modernizare și asfaltare str. La Tei și str. Ștefan cel Mare din Văratec, Orașul Salcea, în suprafață totală de 10535 mp; ➤ Modernizare și asfaltare str. 22 Decembrie (DC 63 km 6+100 la km 7,00) din Prelipca, Orașul Salcea; ➤ Modernizare și asfaltare str. Mesteacănului, str. Păcii și str. Progresului din Orașul Salcea; ➤ Modernizare și asfaltare str. Victoriei, str. Eroilor și str. Castelului din Orașul Salcea; ➤ Asfaltare str. Aurel Stanciu din 	<ul style="list-style-type: none"> ➤ Modernizare și asfaltare str. Prietenilor, Str. Cabanei din Orașul Salcea; ➤ Modernizare și asfaltare str. Aurel Stanciu – lungime 434 m, str. Bisericii – lungime 306 m, str. Revoluției – lungime 258 m și str. Rezervorului – lungime 1563 m din Orașul Salcea; ➤ Modernizare și asfaltare str. Adunării, str. Dobroaia, str. Palagheni din Plopeni, Orașul Salcea; ➤ Modernizare și asfaltare str. Adunării, str. Școlii și str. Butnăreni din Plopeni, Orașul Salcea; ➤ Execuție trotuare 400 m în Orașul

	Orașul Salcea;	Salcea
Adâncata	<ul style="list-style-type: none"> ➤ Modernizare pod din beton armat în comuna Adâncată, județul Suceava (sursa de finanțare PNDL); ➤ Execuție lucrări de refacere a drumurilor de pe raza comunei Adâncată afectate de fenomenele hidrometeorologice din perioada 08-18.06.2020; ➤ Lucrări de reparații rumuri si șanțuri acces Cămin cultural, dispensar si baza sportiva comuna Adancata, județul Suceava; 	<ul style="list-style-type: none"> ➤ Modernizare drumuri de interes local în Asociația de Dezvoltare Intercomunitară Pleșa din județul Suceava (în construcție); ➤ Modernizare infrastructura rutieră de interes local în comuna Adâncată, județul Suceava (SF); ➤ Amenajare alei pietonale în satele Adâncată și Călugăreni, comuna Adâncată, județul Suceava;
Bosanci	<ul style="list-style-type: none"> ➤ Nu există 	<ul style="list-style-type: none"> ➤ Modernizare drumuri comunale în comuna Bosanci, județul Suceava (în execuție), finanțat prin PNDL, cuprinde asfaltarea a 3,405 km drum comunal și este realizat în proporție de 90 %; ➤ Modernizare drumuri de interes local in comuna Bosanci, județul Suceava (în execuție), finanțat prin PNDL, cuprinde asfaltarea a 5,45 km drum comunal și este realizat în proporție de 50 %; ➤ Modernizare și asfaltare străzile Pompier Gheorghe Colțuneac, Nuferilor, Libertății, Brutarului, Miron Costin, parțial strada Victor Babeș, Dr. Sârghi Nichifor, Constantin Brâncoveanu, Cojocarului, Arcașului, Nicolae Labiș, Plaiului din satul Cumpărătura, strada Florilor, Ciprian Porumbescu, Narciselor, parțial strada Cireșului din satul Bosanci și strada Bisericii din satul Cumpărătura, comuna Bosanci, județul Suceava (în execuție), finanțat din bugetul local, cuprinde asfaltarea a 6,222 km drum comunal și este realizat în proporție de 30 %; ➤ Modernizare și asfaltare strada Pinului, str. 1 Mai, parțial str. Irisului, parțial str. Primăverii, parțial str. Securiciului, str. Botanist Gheorghe Bujorean tronsonul 1, str. Botanist Gheorghe Bujorean tronsonul 2, parțial str. Tudor Vladimirescu, str. Rozelor, str. Orhideelor, Aleea Fierăriei, str. Gladiolelor, str. Vasile Alecsandri, și strada Păcii din satul Bosanci, comuna Bosanci, județul Suceava (SF aprobat), cuprinde asfaltarea a 6,044 km drumuri

		<p>comunale;</p> <ul style="list-style-type: none"> ➤ Reabilitare și lărgire carosabil DC70A, str. Alexandru cel Bun- parțial, comuna Bosanci, județul Suceava (în execuție), cuprinde asfaltarea a 2 km drumuri comunale; ➤ Extindere trotuare pe străzile: Alexandru cel Bun, Unirii, Sucevei, Ștefan cel Mare, din satul Bosanci și str. Calea Fălticeni din satul Cumpărătură (în execuție), finanțat din bugetul local, cuprinde amenajarea a 5 km trotuare și este realizat în proporție de 20%;
Ipoțești	<ul style="list-style-type: none"> ➤ Modernizarea a 2,85 km de drumuri comunale in comuna Ipotesti, jud. Suceava (sursa de finanțare Buget local); ➤ Modernizarea a 5,3 km de drumuri comunale in comuna Ipotesti, județul Suceava (sursa de finanțare Buget local); ➤ Reabilitare drumuri satesti din sat Lisaura, comuna Ipotesti, județul Suceava (sursa de finanțare Buget local); ➤ Modernizarea a 744 ml drumuri comunale in comuna Ipotesti, județul Suceava (sursa de finanțare Buget local); ➤ Modernizare drumuri comunale str. Somuz, str. Remizei și str. Liviu Rebreanu. 	<ul style="list-style-type: none"> ➤ Modernizarea a 5 km de drumuri comunale in comuna Ipotesti, județul Suceava (CNI – fonduri guvernamentale); ➤ Reabilitare și Modernizare drumuri comunale in comuna Ipotesti, județul Suceava - lucrări in prima urgenta (CNI – fonduri guvernamentale);
Mitocu Dragomirnei	<ul style="list-style-type: none"> ➤ Asfaltare str. Sărăturii, str. Vânătorului, str. Pădurarului, str. Cuvioasa Parascheva, str. Cărușilor, Str. Notarului, str. Florilor. ➤ Balastare str. Bechet, str. Dadu, str. Cărușilor, str. Meseriașilor, str. Sărăturii, str. Rotundă, str. Mesteceni, str. Hucului, str. Fântâna Doamnei, str. Sf. Arhangheli Mihail și Gavril, str. Chiliei, str. Primăverii, str. Arțarului, str. Nucului, str. Pârâului, str. Zagradeni, str. Cantonului, str. Parc Tei 	<ul style="list-style-type: none"> ➤ Modernizare și asfaltare drumuri, cu o lungime de 15 km - solicitări depuse la CNI și incluse pe lista de sinteză în cadrul subprogramului "Drumuri de interes local și drumuri de interes județean". Sau realizat achiziții pentru întocmirea DALI, Studiu geotehnic, Expertiză tehnică, Documentații obținere avize.
Pătrăuți	<ul style="list-style-type: none"> ➤ Îmbrăcămintă bituminoasă ușoară pe drumuri comunale, com. 	<ul style="list-style-type: none"> ➤ Modernizare drumuri de interes local in comuna Patrauti, județul Suceava – in

	<p>Patrauti jud. Suceava (L = 0.714 km);</p> <ul style="list-style-type: none"> ➤ Modernizare drumuri de interes local in comuna Patrauti judetul Suceava (L = 0,755 km); ➤ Modernizare drumuri de interes local in comuna Patrauti judetul Suceava (L = 0,753 km); ➤ Modernizare drumuri de interes local in comuna Patrauti judetul Suceava (L = 0,715 Km); ➤ Îmbrăcămintă asfaltică ușoară pe drumuri de interes local în comuna Pătrăuși judetul Suceava 	<p>derulare, spre finalizare (modernizare drum de interes local pe o lungime de 660 ml);</p> <ul style="list-style-type: none"> ➤ Construire alei pietonale in comuna Patrauti, județul Suceava – investiție autorizata (amenajarea de alei pietonale de-a lungul DJ 208 V pe o lungime de aproximativ 1 Km, si facilitarea scurgerii apelor in lungul drumului județean - canalizare pluviala); ➤ Modernizare drumuri de interes local in comuna Patrauti, județul Suceava - Proiect nr. 158/2019 faza Studiu de Fezabilitate privind modernizarea a 23 drumuri de interes local in lungime totala de 11752 m; ➤ Modernizare drum de exploatare agricola in comuna Patrauti, județul Suceava - in curs de autorizare (modernizare drum de explatatie agricola in lungime de 2.365 km); ➤ Construire alei pietonale și preluare ape meteorice în lungul DJ 208V – plan de realizare; ➤ Lucrări de întreținere drumuri de interes local (balastări desfășurate annual);
<p>Șcheia</p>	<ul style="list-style-type: none"> ➤ Modernizare drumuri comunale în Comuna Șcheia, Jud. Suceava (fonduri europene); ➤ Lucrări de scurgere ape pluviale pe drum poz. inventar 104 și drum poz. inv 107 în Comuna Șcheia, Jud. Suceava – șanțuri betonate pe străzile Dimitrie Păcurariu, Aeroportului (fonduri proprii); ➤ Modernizare drumuri comunale (str. Dimitrie Păcurariu) în Sat Șcheia, Comuna Șcheia, Jud. Suceava (fonduri proprii); ➤ Îmbrăcămintă bituminoasă ușoară pe drumuri comunale în Satul Sf. Ilie, Comuna Șcheia, Jud. Suceava (fonduri proprii); ➤ Amenajare ziduri de sprijin, șanțuri pereate și podețe în Comuna Șcheia, Jud. Suceava (fonduri proprii); ➤ Refacere îmbrăcămintă asfaltică pe străzile asfaltate din Comuna 	<ul style="list-style-type: none"> ➤ Construire podeț peste afluentul pârâului Șcheia, Comuna Șcheia, județul Suceava (în construcție); ➤ Amenajare drum comunal HUC în Satul Sf. Ilie, Com. Șcheia, Jud. Suceava; ➤ Amenajare trotuare și lucrări de scurgere a apelor pluviale în Satele Șcheia și Mihoveni, Com. Șcheia, Jud. Suceava; ➤ Înființare sistem de canalizare și extindere alimentare cu apă în sat Mihoveni, Comuna Șcheia, Jud. Suceava; ➤ Amenajare trotuare, parcări și lucrări de scurgere a apelor pluviale, covor asfaltic pe DC 74, în lungime de 1332 m, drum poziția de inventar nr. 61, în lungime de 345,75 m și modernizare drum lateral pe o lungime de 132 m în Comuna Șcheia, Județul Suceava; ➤ Înființare sistem de canalizare și extindere alimentare cu apă în Sat Mihoveni, Comuna Șcheia, Jud.

	<p>Șcheia, Jud. Suceava (fonduri proprii);</p> <ul style="list-style-type: none"> ➤ Refacere pod peste pârâul Șcheia. de pe DC74, de la km 1+335, Comuna Șcheia, Jud. Suceava (lungimea totală 44,3 m), organizare de șantier (fonduri proprii); ➤ Amenajare șanțuri, podețe, trotuare în satele Șcheia și Sf. Ilie, Comuna Șcheia, Jud. Suceava (fonduri proprii); ➤ Modernizare drumuri comunale în Satul Sf. Ilie, Comuna Șcheia, Jud. Suceava (fonduri proprii); ➤ Amenajare drumuri comunale în Comuna Șcheia, Județul Suceava (fonduri proprii). 	<p>Suceava;</p>
--	--	-----------------

2.5.4 Parcare

”Dacă un oraș vrea în același timp să reducă aglomerația în trafic, să scadă costurile de trai, să îmbunătățească calitatea aerului, să atenueze efectele schimbărilor climatice, să eficientizeze administrația publică și să stimuleze economia, ar trebui să se axeze pe politicile de parcare.”¹¹

Jeffrey Tumlin, Directorul Agenției Municipale de Transport din San Francisco

În condițiile în care parcul auto privat înregistrează o creștere constantă, politicile de parcare din Europa au fost formulate pentru a veni în întâmpinarea unei cereri din ce în ce mai mari. Deoarece un autoturism ocupă în medie un spațiu de parcare de aproximativ 8m² și este staționar în 96,5% din timp, impactul asupra unui oraș și al spațiului public este semnificativ¹². În contextul creșterii rapide a numărului de proprietari și a utilizării de vehicule private odată cu inițierea tranziției către o economie de piață în România, asigurarea de locuri de parcare adecvate în orașele românești a devenit o chestiune presantă, acestea fiind adesea insuficiente pentru a acoperi cererea. Prin urmare, se recurge de multe ori la soluții de parcare informale, cum ar fi pe trotuare, pe pistele de biciclete și în spațiile publice, dar și pe fiecare metru de parcare disponibil la marginea drumului. Pe lângă faptul că provoacă dificultăți pietonilor, cicliștilor și altor utilizatori ai infrastructurii rutiere, această situație intensifică problemele de congestionare a traficului.

În majoritatea orașelor din România administrarea parcarilor este rudimentară sau inexistentă, cu o implementare precară sau total absentă a regulilor de parcare.

La începutul anului 2020, România avea un parc auto privat de 6.901.236 de autoturisme înmatriculate, în creștere continuă în ultimii ani, cu o creștere de 7% în 2019 față de 2018. Conform unui studiu realizat de Vegacomp Consulting, în prezent există în jur de 1.200.000 locuri de parcare publice, dintre care aproximativ 600.000 sunt parcări rezidențiale¹³. Numărul parcarilor inventariate de pe stradă (on-street) este de 403.148, dintre care 128.735 sunt parcări cu plată, 252.742 sunt parcări fără plată, iar 13.728 sunt parcări pentru persoane cu dizabilități. Numărul de parcări din afara străzii (off-street) este de 155.052. Sub 1% din numărul total de parcări din România sunt parcări inteligente, acestea având alocate 9.742 de locuri, conform studiului menționat anterior.

Mașinile electrice beneficiază de doar 124 locuri de parcare publice la nivel național. Doar 16 orașe din România au hărți publice ale parcarilor, iar parcare se poate plăti prin aplicație online în 49 de orașe, în vreme ce prin SMS poate fi plătită în 47 de orașe. Parcometre există în 19 orașe din țară¹⁴.

Figura 2.5.27. Număr autoturisme înregistrate în județul Suceava

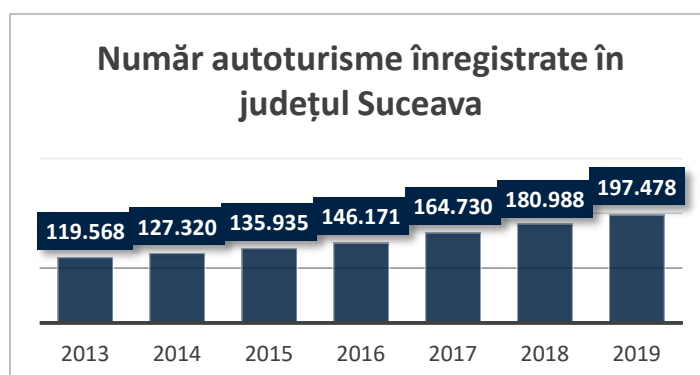

Sursa: Preluare date Direcția Regim Permise de Conducere și Înmatriculare a Vehiculelor

¹¹ Tumlin, J. (2012), Sustainable Transportation Planning: Tools for Creating Vibrant, Healthy, and Resilient Communities, p. 173, Wiley & Sons.

¹² Politica Urbană a României

¹³ Vegacomp Consulting, Inventarul parcarilor din România, 2020

¹⁴ Studiu Vegacomp Consulting: <https://vegacomp.ro/public-parking-inventory-in-romania-in-2020/>

În anul 2018 au fost înregistrate un număr de 48.471 de autoturisme în parcul privat auto Suceava și 180.988 în județul Suceava.

Figura 2.5.28. Autoturisme persoane fizice ZM și ZUF Suceava

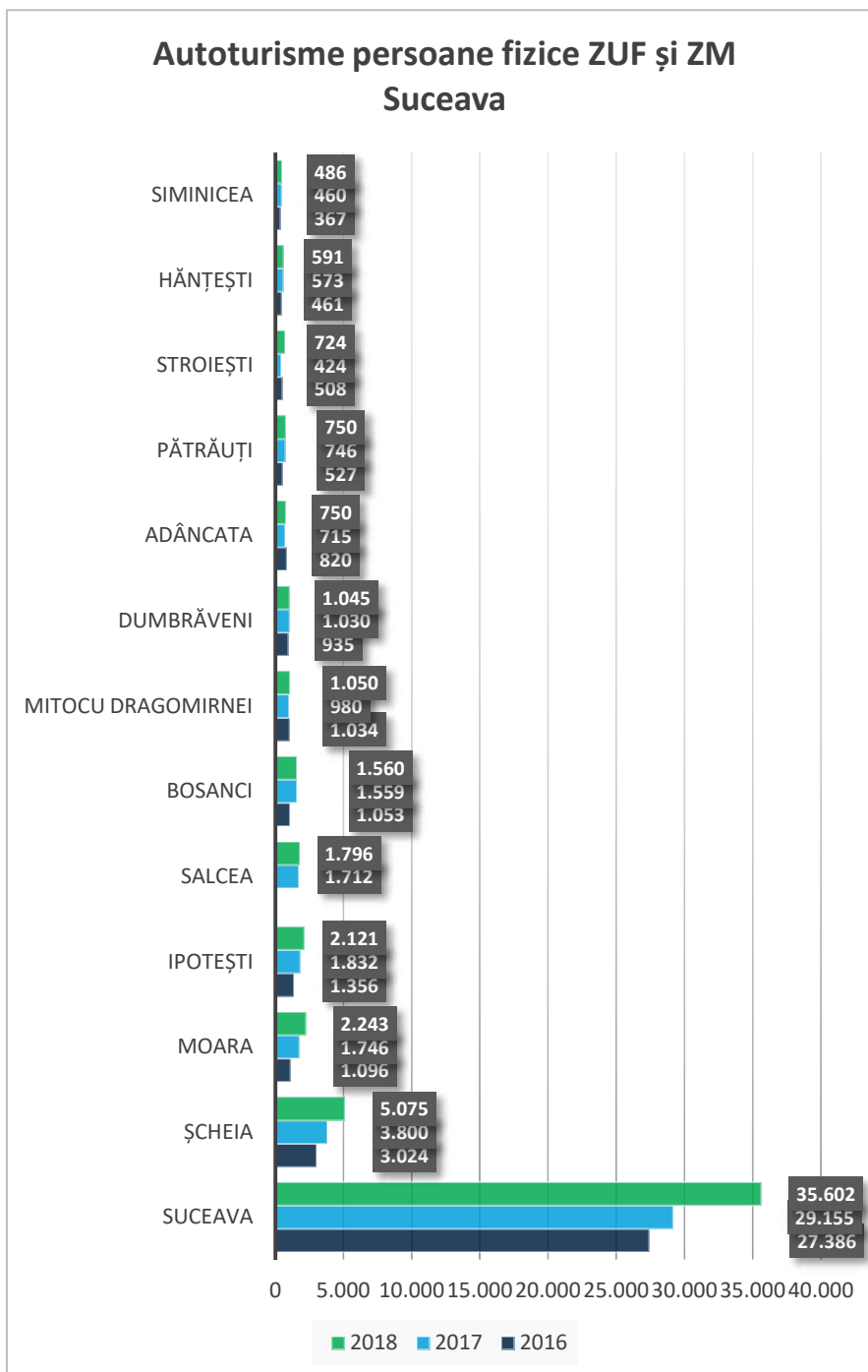

Sursa: Politica Urbană a României. Prelucrare Indicatori Urbani: <https://citadini.ro/baza-de-date-urbane/>

În majoritatea orașelor și comunelor din zona urbană funcțională Suceava, numărul de autoturisme înregistrate pe persoane fizice a înregistrat creșteri de la un an la altul. Fără măsuri de încurajare pentru o mobilitate urbană durabilă, majoritatea locuitorilor orașului Suceava utilizează transportul motorizat pentru deplasările uzuale. Astfel, 63% din locuitorii Sucevei folosesc transportul motorizat, în timp ce 37% dintre ei se deplasează prin mijloace de transport nemotorizate. Autoturismul privat este folosit de 44,6% din suceveni, în timp ce 16% se deplasează cu transportul public. Doar 1,4 % folosesc bicicleta ca și mijloc de transport iar 35,6% merg pe jos.

Figura 2.5.29. Mobilitate urbană în municipiul Suceava

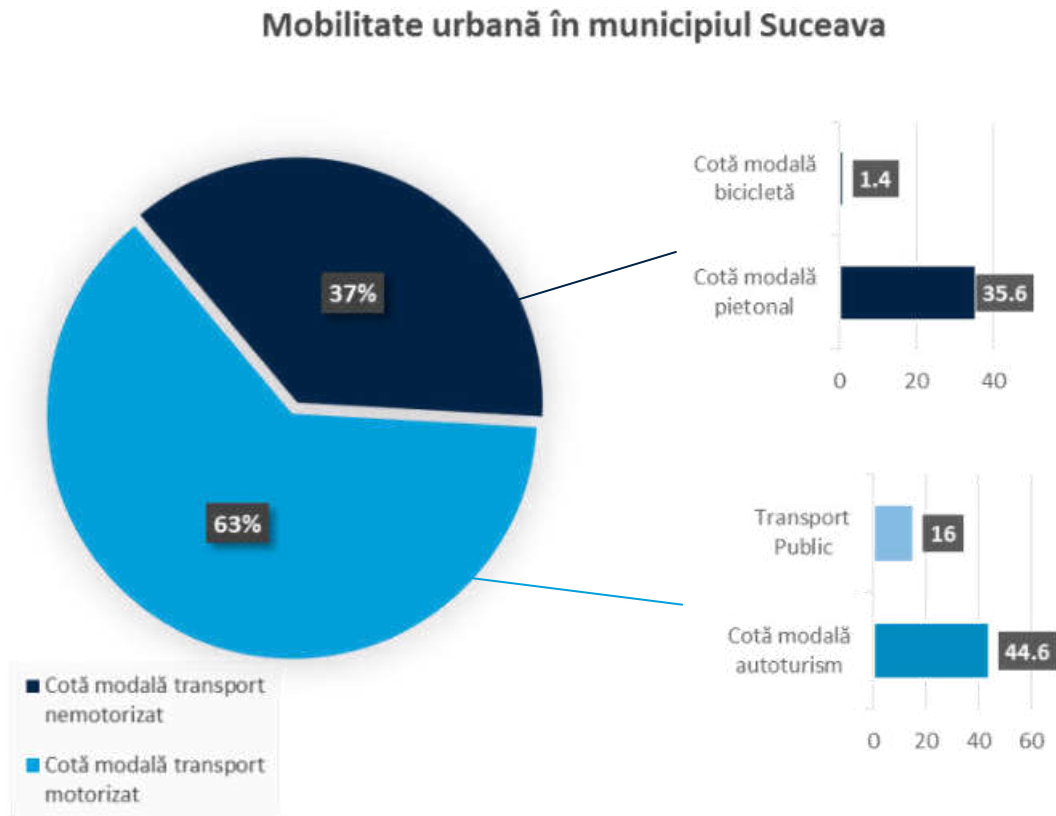

Sursa: Politica Urbană a României. Prelucrare Indicatori Urbani: <https://citadini.ro/baza-de-date-urbane/>

Lipsa unor politici de parcare coerente au dus la congestionarea traficului și la formarea unui număr mare de parcări informale. Aceste parcări informale ocupă trotuarele, descurajând și cei 37% din locuitorii care folosesc transportul nemotorizat. De asemenea, parte din autoturisme sunt parcate informal pe una dintre benzile rutiere, îngreunând astfel și traficul motorizat.

În 2018 parcul auto privat în Suceava a înregistrat un număr de 48.471 autoturisme la doar 7370 locuri de parcare. Conform Planului de Mobilitate Urbană Durabilă a Zonei Urbane Funcționale Suceava insuficiența locurilor de parcare reprezintă una dintre problemele cu care se confruntă atât mediul urban, dar și cel rural (în special la parcări amenajate). Există cartiere unde sunt de 10 ori mai multe mașini decât locuri de parcare. Lipsa unui sistem coerent de parcări publice adaptat funcțiilor majore ale orașului afectează siguranța circulației și contribuie la ocuparea pistelor pietonale.

Totuși progrese au fost făcute în gestionarea eficientă a problemei locurilor de parcare. Astfel, în 2013 au fost finalizate 2 parcări subterane în centrul orașului. Parcărilor au fost gratuite timp de 5 ani, după care au fost tarifate cu 5 RON/oră. Suceava mai dispune și de alte locuri de parcare la stradă cu plată. Taxarea cu ora a locurilor de parcare se aplică de luni până sâmbătă, în intervalul orar 08.00 – 20.00. În afara programului stabilit, adică seara și noaptea, timp de 12 ore, dar și duminica, utilizarea parcărilor subterane și a celor supraterane este gratuită.

Pentru locuitorii din zona parcărilor cu plată care au solicitat utilizarea acestor locuri, a fost implementat un sistem de abonamente. Costul unui abonament trimestrial (trei luni) este de 100 de lei, inclusiv TVA, iar cel al unui abonament semestrial (șase luni) este de 180 de lei, cu tot cu TVA. Acestea dau dreptul proprietarului să utilizeze parcare, fără a mai achita altă taxă, zilnic, în intervalul orar 8:00-16:00 și duminica integral.

În 2020 au fost finalizate lucrările la blocurile ANL de lângă Metro Suceava, unde s-au construit 220 locuri de parcare la aproximativ 200 apartamente. De asemenea, în ianuarie 2020 au fost alocate 2

milioane RON pentru inventarierea și modernizarea a 1.161 locuri de parcare din cartierul Obcini, 361 de locuri în Zamca, 1.755 în Centru și George Enescu, precum și 1.087 de locuri de parcare în Burdujeni. Aceștia li s-au adăugat și alte locuri de parcare, astfel fiind vizată modernizarea a 5000 de locuri de parcare.

Figura 2.5.11. Parcări publice în Suceava

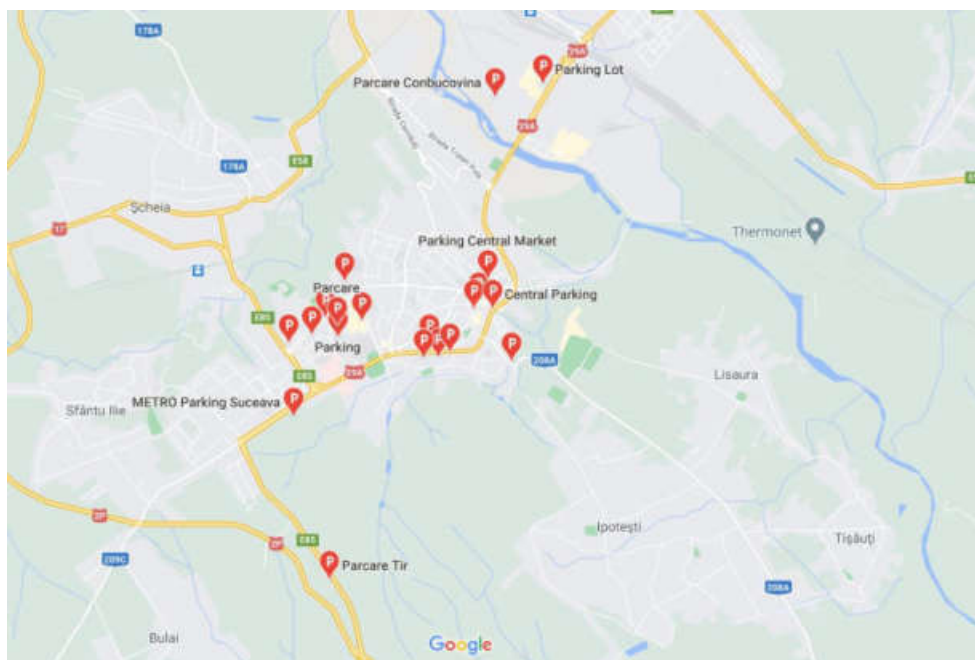

Sursa: Google Maps

În Municipiul Suceava există un număr de aproximativ 20 spații de parcare publice conform Google Maps. Dintre acestea, 1 spațiu este dedicat tirurilor, 2 sunt parcări subterane, 7 sunt parcări la stradă cu autotaxare, 2 sunt parcări ale centrelor comerciale iar restul sunt spații de parcare între blocuri.

La nivelul municipiului Suceava există atât locuri de parcare gratuite cât și locuri de parcare cu autotaxare. Plata pentru parcare se poate face la parcometru cu bani lichizi, sau prin SMS sau card prin intermediul aplicației Suceava parking, disponibilă pe iOS App Store și GooglePlay. În prezent aplicația înregistrează peste 1000 de descărcări pe platforma Google Play.

În urma consultărilor publice a fost ridicată problema parcărilor în zonele rezidențiale, iar una din soluțiile propuse a fost înlocuirea garajelor cu spații publice de calitate. Construcția de noi parcări subterane, pe bază de abonament, pentru rezidenți, a fost una dintre cererile societății civile. Mai mult, crearea unei parcări subterane în zona Primăriei, altelea în zona garajelor de la Piața Mare, și a unei parcări noi pentru tiruri au reprezentat cereri concrete. Societatea civilă a mai semnalat existența unor locuri de parcare pentru persoanele cu dizabilități care erau subdimensionate.

În prezent nu există parcări de tipul Park&Ride la porțile orașului, parcări care ar permite transferul rapid către alte mijloace de transport. De asemenea nu există parcări monitorizate cu senzori și aplicații care să prezinte în timp real numărul locurilor de parcare și localizarea exactă a acestora.

Posibile idei pentru soluționarea problemelor legate de parcare în Municipiul Suceava ar putea fi:

- Crearea unei rețele de parcări subterane sau supraterane multietajate care să reducă intensitatea ocupării spațiului public de către automobile.
- Realizarea unei politici de parcare care să soluționeze problema de fluență deficitară a traficului generată de parcări dezordonate în zona centrală.

- Măsuri pentru conștientizare și încurajare a publicului în vederea eliminării parcărilor neregulate.
- Măsuri pentru corectarea abuzurilor privind parcurile neregulate care afectează fluiditatea traficului.
- Campanie de promovare a respectării regulilor rutiere.
- Amenajarea de parcări în zonele rezidențiale cu cea mai mare densitate a populației și scoaterea acestora la licitație.
- Continuarea procesului de înlocuire a garajelor din zonele rezidențiale cu parcări amenajate la sol. Aceste garaje ocupă prea mult spațiu și sunt adesea folosite pentru alte scopuri decât parcare. Accentul în acest caz cade pe zonele cu cea mai mare cerere de locuri de parcare, și anume zonele de locuințe colective.
- Partajarea parcărilor centrelor comerciale amplasate în vecinătatea directă a zonelor rezidențiale. Rezidenții din zonă ar putea parca gratuit în intervalul 19:00 - 8:00.
- Amenajarea de parcări în vecinătatea principalilor generatori de trafic (parcări cu plată). Sistem TIC pentru parcare: informare, gestiune și plată.
- Realocarea resurselor financiare obținute din parcare către proiecte de mobilitate durabilă sau amenajări de spațiu public. Astfel utilizatorii ar putea vedea direct beneficiile plății parcării. Gestionarea transparentă a resurselor financiare provenite din parcurile cu plată. Acces pentru publicul larg la informații legate de sumele colectate și modul în care acestea au fost folosite în favoarea orașului.
- Promovarea și dezvoltarea continuă de noi funcționalități pentru aplicația Suceava Parking (afișarea în timp real al locurilor de parcare disponibile, traseu direct până la locul liber de parcare, plată instantă prin citirea numărului de înmatriculare, utilizarea spațiilor de parcare ale complexelor comerciale pentru parcare pe timp de noapte etc).
- Amenajarea de parcări cu senzori în zona centrală pentru o mai bună monitorizare a gradului de ocupare / monitorizarea locurilor de parcare cu senzori sau camere video și transmiterea informațiilor în aplicația pentru parcări.
- Extinderea parcării cu plată, tarife dinamice și introducerea tarifării pe zone. Diversificarea modului de plată a parcării la parcometru (card bancar, bancnote), aplicație smartphone.
- Campanie pentru conștientizarea "valorii" unui loc de parcare (ex. Parkingday);
- Stimulente pentru familiile care decid să trăiască fără autovehicul.

În celelalte localități din ZUF există locuri de parcare amenajate doar în vecinătatea principalelor clădiri publice (primăriei, unități de învățământ, unități sanitare). Soluția propusă fiind crearea de parcări amenajate în zonele cu trafic intens, dar și centralizarea acestora.

De asemenea, la nivelul unităților administrative din ZUF Suceava nu există hărți cu locurile de parcare sau centralizare/monitorizare a acestora.

2.5.5 Accesibilitate ferată

Transportul feroviar este un sector de interes major pentru România inclusiv în contextul politicilor UE din ultimii 25 de ani de a crește cota modală a transportului feroviar. Pentru dezvoltarea unei industrii de transport feroviar competitivă, eforturile Comisiei Europene s-au concentrat pe deschiderea transportului feroviar către concurența de piață, îmbunătățirea interoperabilității și siguranța în transportul feroviar, precum și pe dezvoltarea infrastructurii de transport.

Planificarea precară și constrângerile bugetare au făcut ca proiectele de modernizare a acestor linii de cale ferată să nu avanseze conform estimărilor inițiale. În acest sens, România se află pe locul 24 din 26 la nivelul UE cu un scor de 4% în 2016, mult sub media UE care este de 60%. Figura de mai jos evidențiază gradul de completare al rețelei TEN-T feroviare în anul 2016.

Figura 2.5.121. Nivelul de completare al rețelei TEN-T de cale ferată

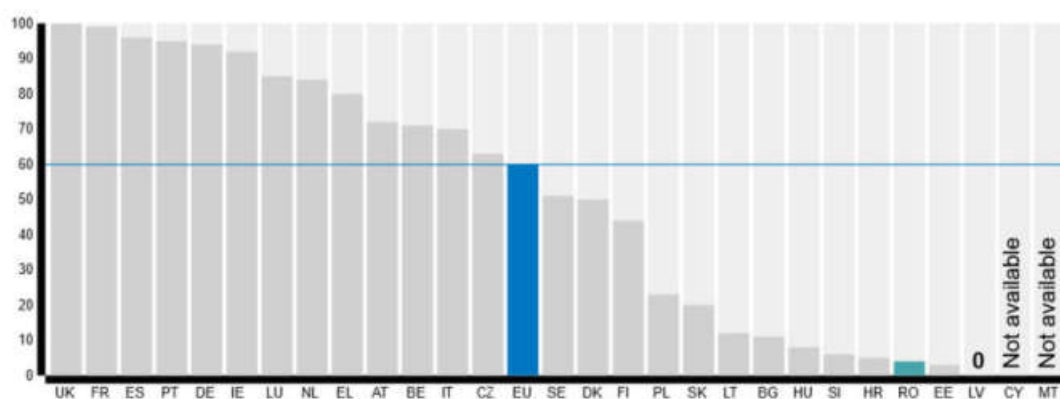

Sursa: Comisia Europeană, Date Eurostat

Localitatea Suceava este racordată la rețeaua națională de cale ferată în stațiile Suceava (Burdujeni) și Suceava Nord amplasate pe linia 500: București Nord – Ploiești Sud – Adjud - Pașcani – Suceava – Vicșani. Linia secundară 502 (Suceava – Vama – Floreni – Ilva Mică) pătrunde pe teritoriul Municipiului Suceava prin zona de Vest unde este amplasată stația de cale ferată Suceava Vest (pe teritoriul comunei Șcheia), și se conectează la linia 500 între cele două stații menționate mai sus.

Figura 2.5.32. Amplasarea stațiilor de cale ferată în Zona Urbană Funcțională Suceava



Sursa: Master Planul General de Transport al României – Harta interactivă și Imagini Google Earth

Orașul Salcea este deservit de Halta de mișcare Văratec (linia 500) situată la distanță de aproximativ 3 km de zona centrală a localității, cu acces din DC 63 (Str. Păcii).

Celelalte localități din ZUF Suceava nu sunt racordate la rețeaua feroviară.

În decursul unei zile lucrătoare, în intervalul orar 00:00 - 23:59, stația Suceava reprezintă punct de plecare/ sosire pentru 66 trenuri operate de CFR Călători și Regio Călători. Acestea sunt încadrate în rangurile Regio (R, 51 cazuri), Interregio (IR, 10 cazuri) și Interregio Night (IRN, 5 cazuri).

Variația orară a ofertei de transport în stația Suceava este prezentată în figura 2.5.33. Se detașează intervalul 12:00 - 13:00, în care oferta este reprezentată de 4 trenuri Regio și 3 Interregio.

Figura 2.5.33 Distribuția ofertei de transport, stația Suceava

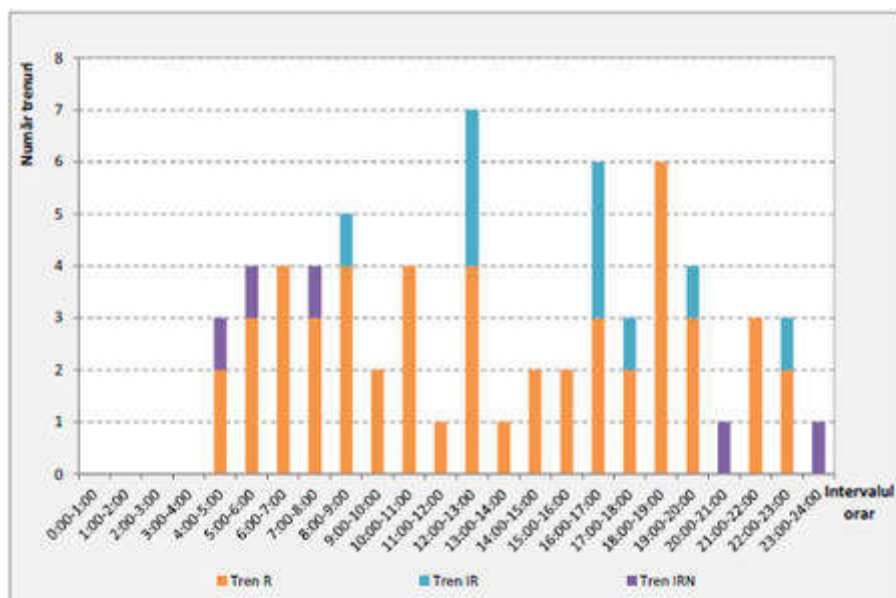

Sursă grafice: PMUD ZUF Suceava/CFR Călători

În figurile 2.5.34 și 2.5.35 este reprezentată variația orară a ofertei de transport în stațiile Suceava Nord și Suceava Vest în decursul unei zile lucrătoare.

Figura 2.5.34 Distribuția ofertei de transport, Stația Nord

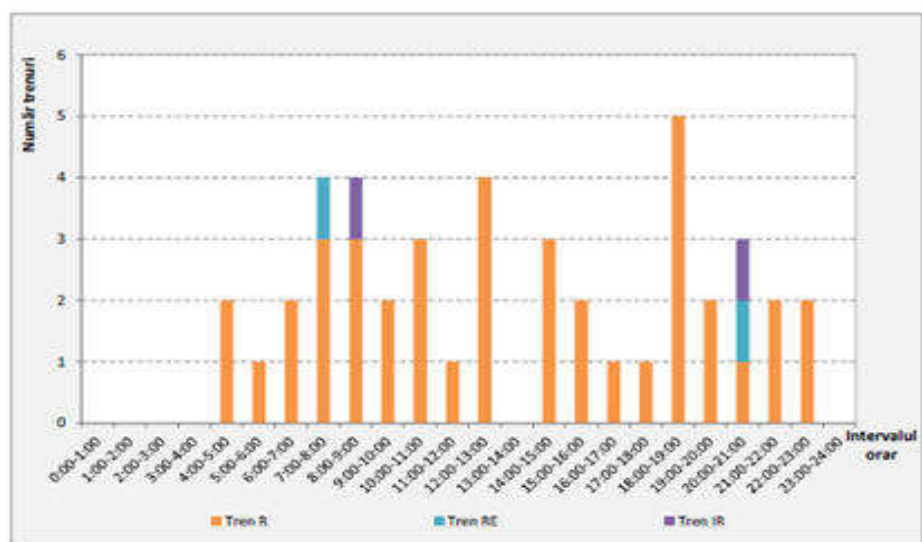

Sursă grafice: PMUD ZUF Suceava/CFR Călători

Figura 2.5.35 Distribuția ofertei de transport, Stația Suceava Vest

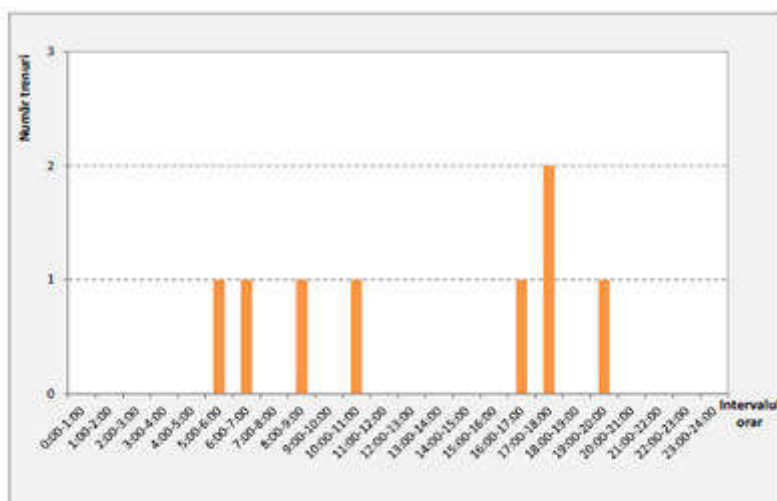

Sursă grafice: PMUD ZUF Suceava/CFR Călători

Stația Suceava Nord reprezintă punct de plecare/ sosire pentru 44 de trenuri încadrate în rangurile Regio (40 cazuri), Interregio (2 cazuri) și Interregio Night (2 cazuri), în timp ce stația Suceava Vest este punct de plecare/ sosire pentru 8 trenuri de rang Regio. Se detașează intervalele de vârf de trafic 18:00 – 19:00 în cazul stației Suceava Nord, în care oferta de transport este reprezentată de 4 trenuri de rang Regio și 17:00 – 18:00 în cazul stației Suceava Vest, în care oferta de transport este reprezentată de 2 trenuri de rang Regio.

Conform Documentului de Referință al Rețelei C.F.R., Anexa 9, versiunea 11.0.4 actualizată la data de 25 august 2021, stațiile Suceava, Suceava Nord și Suceava Vest sunt stații de gradul I, amplasate pe secție de circulație interoperabilă, deschise traficului de călători și mărfuri. Stația Suceava a fost reabilitată în perioada 2000-2006.

La Stația Suceava Nord (Ițcani) au fost demarate lucrări de modernizare în anul 2014, care au fost sistate după 5 ani. Acest obiectiv a fost inclus în proiectul “Modernizarea/ reabilitarea a 47 stații de cale ferată din România – etapa elaborare Studiu de Fezabilitate”, pe care SRCF Iași îl are în derulare. În Planul Național de Redresare și Reziliență se are în vedere modernizarea secțiunii feroviare Cluj-Napoca – Suceava din rețeaua TEN-T Core, pentru care până în prezent a fost demarată elaborarea studiului de fezabilitate.

Variația anuală a numărului de călători care au tranzitat cele 2 stații este reprezentată în figura 2.5.36.

Figura 2.5.36 Variația anuală a numărului de călători – stațiile Suceava și Suceava Nord

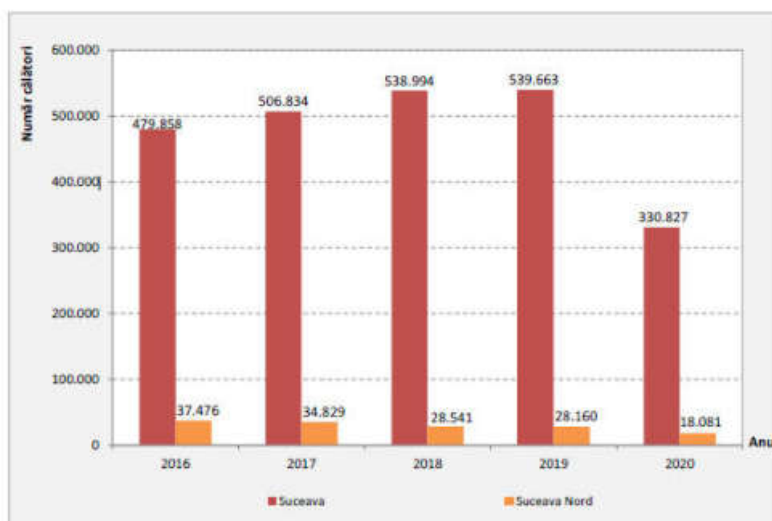

Sursă grafice: PMUD ZUF Suceava

Numărul total de călători care au tranzitat stațiile din Municipiul Suceava în perioada 2016-2020 este de 2.396.206 călători în cazul stației Suceava, respectiv 145.934 călători în cazul stației Suceava Nord.

Variația lunară a numărului de călători înregistrați în cele două stații în perioada 2016-2020 este reprezentată în figura 2.5.37. Se observă că numărul maxim de călători care au tranzitat cele 2 stații s-a înregistrat în luna august (239.553 călători), în timp ce numărul minim de călători corespunde lunii aprilie (180.835 călători).

Figura 2.5.37. Variația lunară a numărului de călători – stațiile Suceava și Suceava Nord.

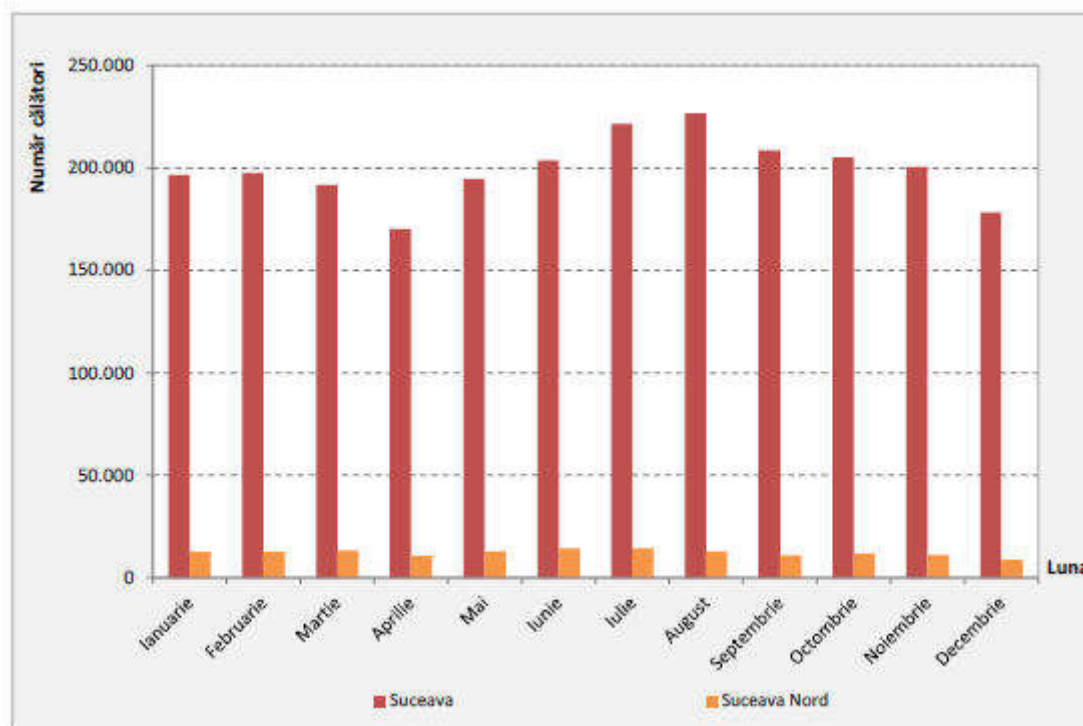

Sursă grafice: PMUD ZUF Suceava

La nivel local, cele două stații prezintă conexiune bună cu rețeaua de transport public local, 4 din cele 15 linii de transport public local având punct terminus/ intermediar în stații de cale ferată. Stația Suceava (Burdujeni) este conectată la rețeaua de transport public local prin liniile 2 și 3 iar stația Suceava Nord (Ițcani) prin liniile 5 și 28. Gara Suceava beneficiază și de stație proprie de taxi.

Stația Suceava Vest este conectată de asemenea la rețeaua de transport public local prin liniile 3 și 21.

Deficiențe din punct de vedere al intermodalității sunt date de slaba conexiune cu sistemele de transport public județean și interjudețean.

2.5.6 Accesibilitate aeriană

Aeroportul Internațional "Ștefan cel Mare" Suceava este administrat de Consiliul Județean Suceava și a fost înființat în 1962. Este unul din cele trei aeroporturi, împreună cu Iași și Bacău, care funcționează în Regiunea de Nord Est. În Master Planului General de Transport din Octombrie 2014, Aeroportul Suceava a fost clasificat ca aeroport regional mic, dar proiectele propuse în document aveau ca obiectiv dezvoltarea sa în aeroport datorită unei zone de captare de 974.480 de locuitori¹⁵ din județele Suceava, Neamț, Botoșani, dar și din Ucraina. Pasageri potențiali sunt din zona business, turiști sau persoanele care lucrează în afara țării.

Figura 2.5.38. Zona de captare a Aeroportului Internațional Suceava

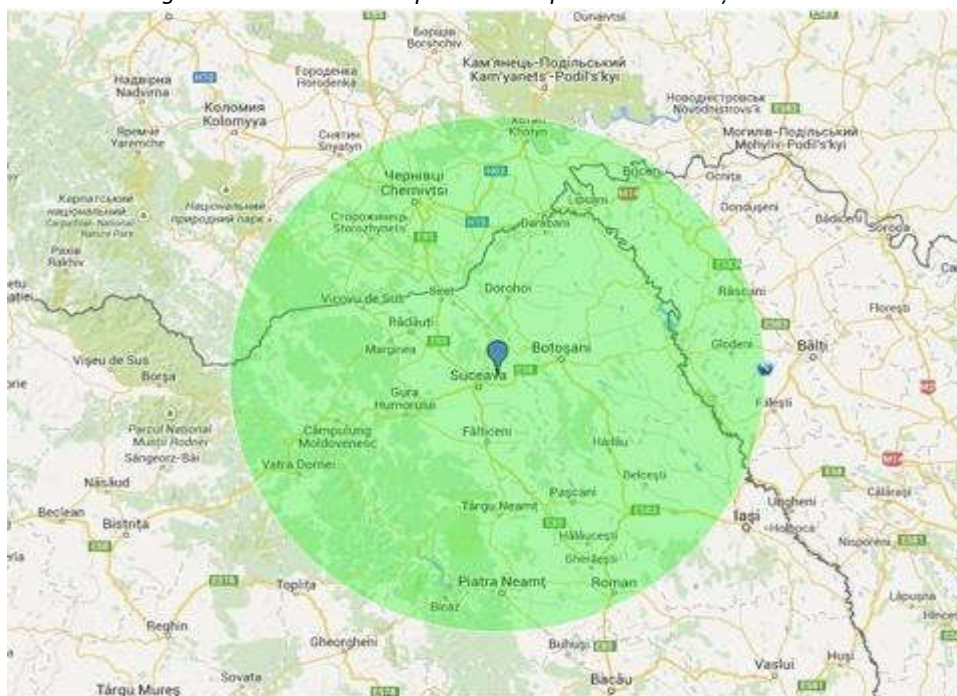

Sursa: Aeroportul Internațional Ștefan cel Mare Suceava

Pentru a crește traficul de pasageri, aeroportul a fost închis între ianuarie 2014 și octombrie 2015 pentru modernizare și extindere. Pista de beton a fost asfaltată și extinsă, s-a construit un turn de control nou și s-a introdus un sistem de aterizare instrumentală.

Caracteristicile tehnice ale Aeroportului Internațional "Ștefan cel Mare" Suceava sunt următoarele:

- Pistă nouă de aterizare/decolare - lungime de 2460m și lățime de 45m, acostamente 2X7,5m, cu PCN (Pavement Classification Number) = 110 F/C/W/T;
- Căi de rulare modernizate - lungime de 120m, lățime de 23m cu acostamente, și PCN = 110 F/C/W/T;
- Platformă de îmbarcare/debarcare modernizată - lungime de 275.5 m, lățime de 113.5m și PCN = 73 R/A/W/T;
- Turn de control nou cu o înălțime de 19,15m și o suprafață de 629,80 m².
- Sistem de balizaj modernizat - CAT II.
- Servicii de înaltă calitate oferite - creșterea numărului de procesare a pasagerilor până la 200 de persoane/oră.

¹⁵ Master Plan General de Transport, pagina 313, 2014 AECOM

Figura 2.5.39. Terminalul Aeroportului Internațional Suceava



Sursa: Wikipedia

Aeroportul Suceava este amplasat în orașul Salcea, pe drumul E58, la o distanță de 12 km către est de centrul orașului și la 30,5 km de municipiul Botoșani.

Din centrul municipiului Suceava se poate ajunge la aeroport cu mașina sau în regim de transport public. La nivelul anului 2020, Aeroportul Suceava nu este inclus în aria de acoperire a transportului public local, firma TRANS CM asigurând cursele de transport la un interval de 1 oră, între ora 4:00 și 23:00, pe ruta 171 (Obcini - Gara Burdujeni - Aeroport). Călătoria cu transportul public din centrul orașului către aeroportul din Suceava este de aproximativ 1 oră, față de 20 minute cu mașina. Înființarea a unor noi linii de transport public care să lege aeroportul de toate cartiere municipiului, ar ajuta la o mai bună accesibilitate a acestuia.

Figura 2.5.40. Timpul parcurs până la aeroport cu mașina

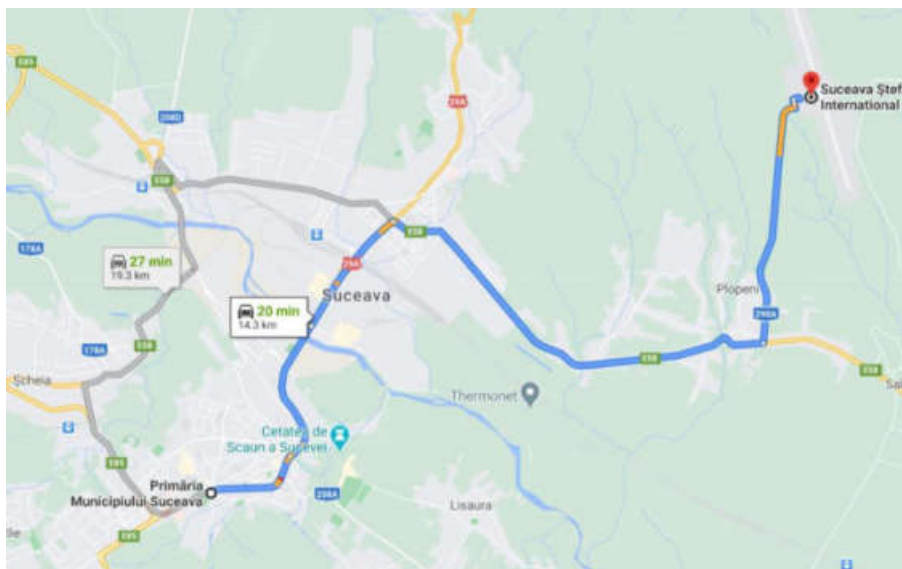

Sursa: Google Maps

În ceea ce privește cererea de transport, conform datelor statistice, în perioada 2012-2021 pe Aeroportul Suceava au fost înregistrați 1.685.672 pasageri (îmbarcări/ debarcări în trafic intern și internațional). Variația anuală a numărului de pasageri este prezentată în figura următoare. Se observă că valoarea maximă a fost înregistrată în anul 2019, iar cea minimă în perioada 2014-2015, când activitatea a fost suspendată pentru efectuarea lucrărilor de modernizare. Anul 2020 a fost puternic afectat de restricțiile impuse în contextul pandemiei de COVID-19. În anul 2021 a marcat creșterea cu 83% față de valoarea specifică anului anterior, însă reprezintă cu 19,4% mai puțin decât valoarea de vârf înregistrată în anul 2019.

Figura 2.5.41 13 Număr pasageri transportați, Aeroportul Internațional "Ștefan cel Mare" Suceava, 2012 - 2021.

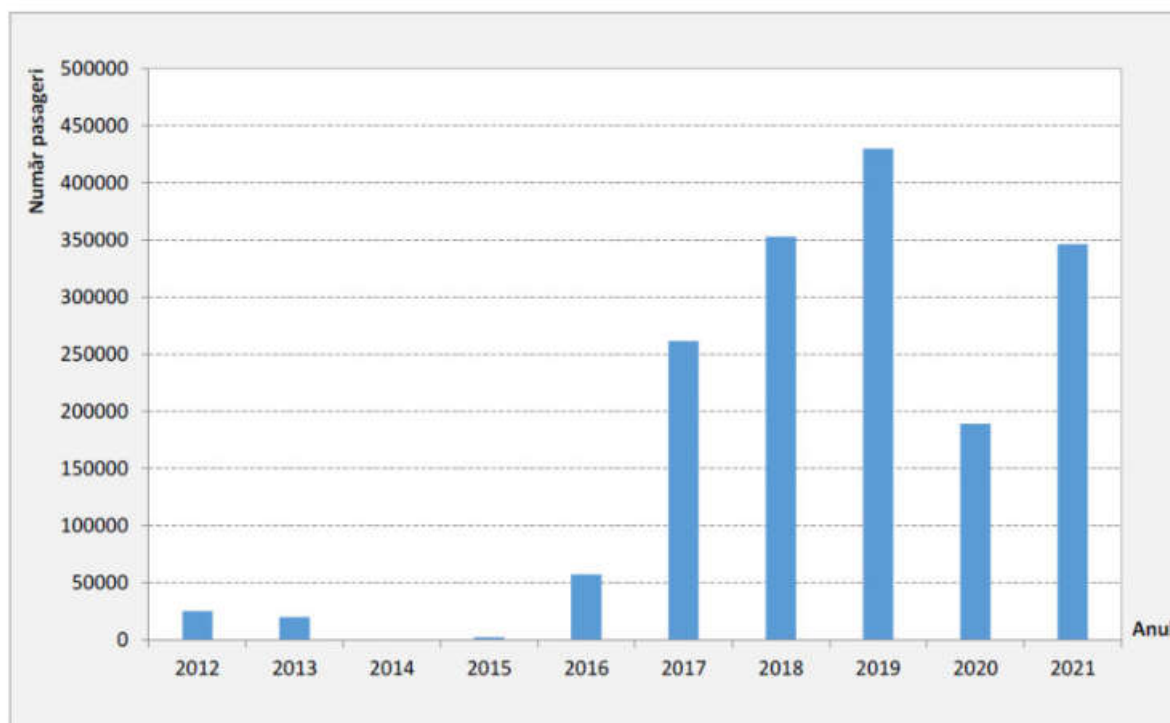

Sursa datelor: INS; CJ Suceava.

Detalierea structurii activității aeroportuare la nivelul anului 2020 se prezintă astfel:

Tip cursă	Tip operator	Transport internațional		Transport intern	
		Îmbarcați	Debarcați	Îmbarcați	Debarcați
Regulată	Național	11.955	6.165	8.469	8.535
	Străin	72.223	73.830		
Neregulată	Național	2.230	2.353	158	149

Pandemia SARS COV-2 din 2020 a însemnat o reducere semnificativă a traficului aerian internațional. În aprilie 2020, după instituirea carantinei în municipiul Suceava, majoritatea curselor dinspre și spre Germania și Anglia au fost anulate.

Reducerea traficului pe Aeroportul Suceava a creat, conform CJ Suceava, pierderi de 6 milioane de lei. În același timp, cheltuielile pentru adaptarea la pandemia au pus o presiune suplimentară pe

bugetul aeroportului și a trebuit să accepte ajutoarele de stat acordat de Guvernul României ¹⁶. Situația s-a ameliorat pe perioada sezonului de vară, ca urmare a relaxării restricțiilor de circulație.

Între 1962 și 2001 singura cursă regulată a fost către București și a fost operată de TAROM. După redeschiderea aeroportului în 2015, aceeași cursă către București a fost reluată tot de către TAROM.

În prezent, TAROM și WizzAir sunt companiile care operează curse regulate către destinații precum București, Londra, Doncaster/Sheffield, Dortmund, Memmingen Milano, Roma sau Viena.

În ciuda contextului provocat de pandemia SARS COV-2, Consiliul Județean Suceava a investit 3,3 milioane de euro pentru extinderea terminalului cu un spațiu de 1.400 de metri pătrați care să îmbunătățească capacitatea de handling a aeroportului la 300 de pasageri pe oră. De asemenea, aeroportul va continua extinderea parcarilor și conexiunile de transport cu Suceava prin crearea a două drumuri de acces dinspre Burdujeni și Dumbrăveni.

În pofida provocărilor apărute din cauza pandemiei SARS COV-2, Aeroportul Internațional Suceava este esențial pentru dezvoltarea economică a Regiunii Nord Est. Aeroportul poate crește mobilitatea populație din zonă și potențialul turistic, dar este necesară o mai bună conectare cu orașul Suceava.

La nivelul anului 2020 Aeroportul Internațional Suceava a fost punct de plecare și sosire pentru 485 curse regulate și 69 curse neregulate.

În situația actuală, la nivelul rețelei de transport din ZUF Suceava, în care este încadrat și Aeroportul Suceava, se manifestă deficiențe majore privind asigurarea intermodalității transportului public. Aeroportul Suceava, poartă internațională de intrare în Bucovina, nu este racordat la rețeaua de transport public local a Municipiului Suceava (principalul centru urban deservit). Acest aspect se reflectă în accesibilitatea redusă a teritoriului în raport cu modul de transport aerian. În consecință, pentru (i) susținerea dezvoltării activității aeriene, în acord cu capacitatea de care beneficiază infrastructura aeroportuară ca urmare a modernizării, (ii) creșterea accesibilității rețelei intermodale de transport în scopul orientării către mobilitate durabilă, (iii) susținerea dezvoltării economice a zonei prin activități turistice, se recomandă conectarea Aeroportului Internațional Ștefan cel Mare, prin servicii de transport public cu rețeaua de transport public local, stația de cale ferată Burdujeni și un nou terminal de transport regional de călători. Având în vedere că aeroportul se află pe teritoriul administrativ al localității Salcea, satisfacerea cererii de transport către acest obiectiv prin curse ale serviciului de transport public local din Municipiul Suceava nu este posibilă decât în cazul în care operarea se va extinde în cadrul unei asociații de dezvoltare intercomunitară în domeniul transporturilor.

¹⁶ [Gazeta de Sud](#)

2.5.7 Infrastructura pentru deplasări nemotorizate

În spațiul public accesibil se desfășoară trei categorii de activități: necesare, opționale și sociale. Fiecare dintre acestea necesită asigurarea unor aspecte minime. Prioritatea presupune abordarea etapizată a facilităților necesare celor trei tipuri de activități. Prima categorie, *activitățile necesare*, include sarcinile zilnice uzuale, cum ar fi mersul la serviciu, la școală sau la cumpărături. Aceste activități ar avea loc pe orice tip de vreme și pe tot parcursul anului, participanții fiind condiționați de deplasare pentru a-și asigura subzistența. A doua categorie, *activitățile opționale*, apare atunci când există dorința de a efectua aceste activități și când sunt create condițiile de mediu favorabile participării la acestea. Exemplele includ plimbările, deplasările pentru mișcare fizică, activitățile de timp liber. Spre deosebire de activitățile necesare, este puțin probabil ca activitățile opționale să aibă loc atunci când condițiile de mediu nu sunt prielnice. Frecvența activităților opționale depinde, de asemenea, de calitatea spațiului public: în zonele urbane dense în care calitatea spațiului public este limitată, activitățile opționale sunt reduse la minim, dar într-un mediu construit de calitate activitățile opționale au loc cu frecvență ridicată. A treia categorie, *activitățile sociale*, apare atunci când oamenii se întâlnesc și socializează. Acest tip de activități includ copiii care se joacă, conversațiile între cunoscuți sau trecătorii care se recunosc reciproc. Aceste activități sunt adesea de natură spontană și pot avea loc într-o mare varietate de spații publice. Aceste activități evoluează frecvent din activități din primele două categorii, întrucât oamenii din același spațiu se întâlnesc, chiar dacă pentru timp scurt. În mod similar cu activitățile opționale, activitățile sociale sunt condiționate de starea fizică a spațiului public. În orașe fără o calitate ridicată a mediului construit, activitățile sociale vor avea un caracter superficial, întrucât multe interacțiuni, cum ar fi a vedea și a auzi alte persoane, pot fi clasificate doar ca sociale.

Un spațiu public de calitate, indiferent că are un caracter tranzitoriu sau de coagulare, respectă 12 criterii de calitate. Primele trei se referă la elementele de bază pentru activități necesare, următoarele șase fac referire la cele opționale, iar ultimele trei la cele sociale:

Tabel 2.5.4. Criterii de calitate pentru spațiile publice

Tipuri de activități	Criterii de calitate
Activități necesare	1. Protejează împotriva traficului și a accidentelor: traversări sigure, elemente de separare față de traficul de viteze mari.
	2. Protejează împotriva agresiunilor: mobilier urban familiar, deschiderea fațadelor spre spațiul public, funcțiuni deschise non-stop, iluminat public la scara umană.
	3. Protejează împotriva aspectelor senzoriale neplăcute: elemente verticale de protecție împotriva vântului și a curentului, elemente orizontale care protejează față de ploaie și ninsoare, separatoare care oferă protecție față de frig sau căldură, elemente pentru protecția față de poluarea fonică, olfactivă, auditivă și praf.
Activități opționale	4. Oferă opțiuni pentru diverse tipuri de mobilitate: lățime suficientă pentru deplasarea pietonală, fațade cu o estetică pozitivă, lipsa obstacolelor pe traseu, suprafețe continue, accesibilitate nediscriminatorie.
	5. Oferă oportunități pentru oprire și staționare: limite atractive și funcționale, locuri prestabilite pentru stat, obiecte pentru sprijinire, fațade cu detalii care invită la stat.
	6. Oferă oportunități pentru a șede: obiecte destinate pentru șezut, perspective favorabile spre puncte de interes, opțiuni comerciale și necomerciale pentru șezut, oportunități pentru odihnă și așteptare
	7. Oferă oportunități de vizibilitate: distanțe vizuale rezonabile, perspective interesante și neobturate, orientare facilă, iluminat nocturn.

	8. Oferă oportunități pentru a vorbi și pentru a fi ascultat: limite pentru a reduce nivelul zgomotului în spațiul public, aranjamente ale mobilierului pentru a încuraja comunicarea.
	9. Oferă oportunități pentru joacă și activități fizice, prin stabilirea unor suprafețe și amenajări dedicate, posibilitatea de a organiza activități temporare (comerciale, culturale, comunitare).
Activități sociale	10. Dimensionarea la scara umană: dimensiunile clădirilor și spațiilor în relație cu scara umană în ceea ce privește simțurile, mișcarea, dimensiunea și comportamentul.
	11. Oferă oportunități pentru a beneficia de elementele pozitive ale climatului: deschiderea spre soare, umbrirea, protecția față de vânt.
	12. Oferă calități estetice și experiențe senzoriale pozitive prin design și detalieri de calitate, materiale de calitate, perspective favorabile spre clădiri iconice, experiențe senzoriale bogate: arbori, plante, apă.

Figura 2.5.42. Elemente definitorii pentru un spațiu public de succes

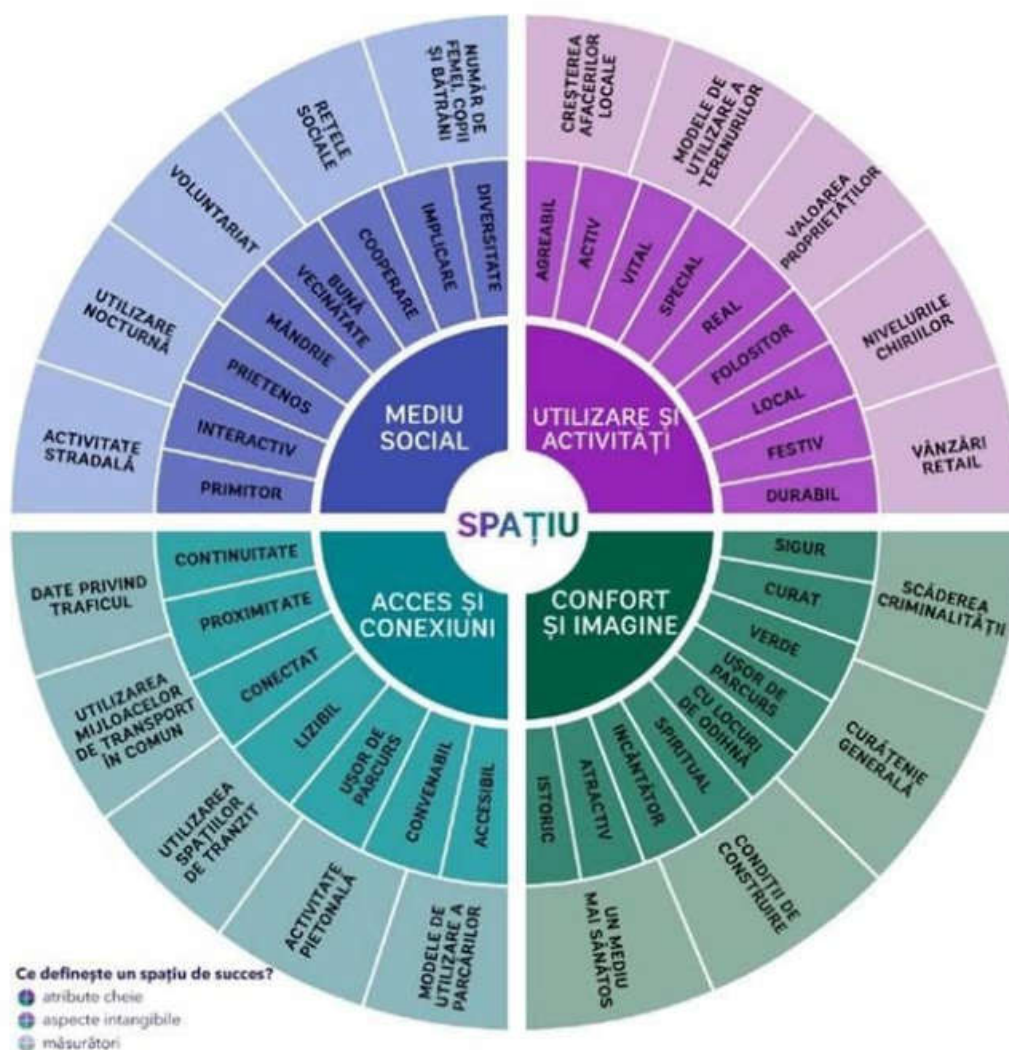

Sursa: Prelucrare date Project for Public Spaces, 2020

La nivel european, transportul motorizat atinge un nivel ridicat, iar până în 2050 se estimează o creștere de 42% a transportului rutier de pasageri, fiind un semn bun pentru economia europeană.

Acest lucru, însă, va pune o presiune destul de mare pe rețeaua de transport și, de asemenea, pe mediul înconjurător. Un angajament clar al Pactului Ecologic European este ca transportul să devină drastic mai puțin poluant, în acest sens fiind necesară dezvoltarea accelerată a combustibililor alternativi durabili (inclusiv biocombustibili avansați), hidrogen verde și electromobilitate în transport, precum și furnizarea și stocarea durabilă de energie.

Conform Carta Albă a Transporturilor în UE, adoptată în 2011, politicile care au un efect pozitiv pentru promovarea deplasărilor nemotorizate includ: îmbunătățirea trotuarelor și a rețelei de piste pentru biciclete; sisteme de închiriere publice sau private a bicicletelor; dezvoltarea spațiului public și a clădirilor în funcție de pietoni; măsuri de calmare a traficului, îmbunătățirea peisajului stradal, reducerea vitezei în trafic, restricționarea accesului vehiculelor și realocarea spațiului destinat mașinilor; educarea publicului privind siguranța în trafic sau programe de promovare a deplasărilor nemotorizate; parcări pentru biciclete integrate în sistemul de transport public; politicile de parcări ale orașului.

Mijloacele de transport verde, precum folosirea bicicletelor, a transportului în comun, a vehiculelor electrice, a mașinilor hibrid, a vehiculelor cu mai mulți ocupanți (carpooling) pot fi adoptate de tot mai mulți cetățeni în viața de zi cu zi. Mersul pe jos este modul principal de deplasare pentru o mare parte a populației și are un efect benefic asupra mediului și a sănătății oamenilor. Deși reprezintă o cotă modală importantă, deplasările pietonale sunt fragmentate de traficul rutier și de ocuparea trotuarelor cu parcare mașinilor.

Etapele pentru a implementa un sistem de mobilitate durabilă au în vedere o creștere graduală a cantității și calității facilităților oferite pentru pietoni și bicicliști. Primii pași se referă la conversia străzilor în pietonale, implementând proiecte pilot în zonele centrale și cele cu densitate ridicată din cartiere sau în zonele cu o concentrare ridicată a activităților în spațiul public. Pot exista mai multe tipuri de abordări, manifestate prin limitările impuse mijloacelor de transport: limitarea completă sau parțială a accesului autoturismelor, mijloacelor de transport în comun, oportunitățile oferite deplasărilor cu bicicleta. Importantă este, în aceste circumstanțe, creșterea incrementală a suprafețelor pietonale și unirea acestora în rețele complete la nivelul orașului. Un al doilea pas, care presupune o activitate continuă, se referă la reducerea treptată a numărului de locuri de parcare din zona centrală a orașului, cu o rată de 2-3% anual. Spațiul eliberat se transformă în piețe publice mici, oferind oportunități pentru creșterea calității spațiului public. Aceste operațiuni sunt realizate în același timp cu procese de reglementare care oferă o scară diminuată a mediului construit și, astfel, posibilitatea de a limita prezența vântului în lunile nefavorabile reci. Scara umană este, de asemenea, un obiectiv urmărit prin reglementarea unui raport favorabil între suprafețele vitrate și cele opace ale fațadelor, precum și o tratare deosebită a unor elemente ale clădirilor sau obiectelor de mobilier urban. Pentru a asigura prezența locuitorilor în spațiul public este necesară o politică de dispersie eficientă a locuirii în spațiul urban, avantajând, acolo unde este cazul, funcțiunile mixte împreună cu locuirea. În interiorul cartierelor, etapa următoare vizează realizarea amenajărilor care permit deplasarea pietonală sau cu bicicleta a elevilor la școală sau dinspre școală spre locuințe. În ceea ce privește rețeaua comercială, este necesară facilitarea păstrării teraselor active chiar și în timpul iernilor, prin metode specifice de încălzire. Pentru mobilitatea pe distanțe medii, orașele înființează noi piste sau benzi dedicate pentru biciclete, amplasate în locul unor locuri de parcare eliminate. Acestea funcționează complementar cu sisteme de parcare și bike-sharing amplasate oportun în relație cu punctele de maximă activitate și atractivitate.

Conform *Ghidului de Reabilitare a Spațiilor Publice Urbane*¹⁷, spațiul urban este fundalul interacțiunilor sociale care au loc pe parcursul deplasărilor, influențând deplasările pedestre prin calitatea fondului construit și a spațiului public. O distanță de 5 minute de parcurgere pe jos este considerată distanța pe care oamenii sunt dispuși să o parcurgă înainte de a opta pentru a conduce automobilul propriu. Bazată pe viteză medie de mers, o plimbare de 5 minute reprezintă o rază de

¹⁷ Banca Mondială, Ghid de reabilitare a spațiilor publice urbane, 2020

400 m. Această regulă este utilizată pentru a calcula ariile de acoperire ale stațiilor de transport public, sau pentru a determina accesibilitatea destinațiilor în interiorul cartierelor – dotările, atracțiile. Această rază de parcurgere este de obicei calculată în jurul unui centru comunitar sau a unei funcțiuni cum ar fi o piață publică, o școală, o conglomerare administrativă, în general spații în care găsim o concentrare socială și comercială. În urbanism, distanța de 5 minute este rezonabilă pentru a determina accesibilitatea serviciilor publice, devenind un element de cuantificare a cât de ușor este de parcurs o comunitate. În realitate, trama stradală, aspectul și configurarea trotuarelor, factorii de mediu, sentimentul de siguranță, afectează viteza de parcurgere a unui spațiu.

Planul Urbanistic General aflat în curs de actualizare evidențiază necesitatea unei mai bune conectări a celor două părți ale orașului, cea nordică și cea sudică, și implicit a structurii și tramelor lor stradale, prin traversarea râului și a căii ferate cu unul sau mai multe poduri, pasaje și pasarele pietonale și/sau carosabile. În acest sens podul de cale ferată deja existent ar trebui completat cu o extindere tip pasarelă pietonală. Similar, podul de susținere a rețelei de termoficare poate fi integrat într-o structură de artă inginerescă și o amenajare peisagistică („o instalație”) care să cuprindă un pod sau pasarelă pietonală și pentru biciclete. Este remarcată, de asemenea, necesitatea îmbunătățirii gradului de accesibilitate fizică a zonei industriale (în prezent, dezafectată și sub-utilizată sau convertită în zone comerciale, dar o zonă cu un real potențial în dezvoltarea viitoare a municipiului), prin extinderea, completarea și reabilitarea străzilor deja existente care deservesc parțial zona; și anume la est de axul principal al orașului Strada Energeticianului, strada de-a lungul Râului Burdujeni, Strada Dimitrie Loghin, Strada Traian Popovici (ultimele două drumuri de pământ) și la vest de axul principal al orașului străzile din zona Shopping City Suceava, Strada Grigore Alexandru Ghica și Strada Nicolae Iorga. Având în vedere caracterul complex al reliefului și posibilitatea deschiderii spre cursul de apă, se evidențiază necesitatea includerii Râului Suceava în structura orașului prin dezvoltarea unui circuit de loisir și agrement care dispune de zone și trasee pietonale și de piste de biciclete. Un exemplu pozitiv este darea în funcțiune, în 2012, a primelor două parcări subterane din municipiul Suceava, construite cu fonduri europene prin Programul Operațional Regional. Acestea eliberează spații publice care au fost utilizate pentru amenajare ca suprafețe pietonale, în plină zonă centrală a municipiului.

Un spațiu public care face obiectul unui proces de reabilitare în prezent este malul drept al râului Suceava, pentru care este propusă înființarea unui parc (spațiu verde), prin proiectul Revitalizarea spațiului public urban - Municipiul Suceava, cod Smis 129478.

Figura 2.5.4314. Proiect de reabilitare a malurilor râului Suceava



Sursa: Primăria Municipiului Suceava

Totuși, propunerile acestui proiect sunt deconectate de rețeaua majoră nemotorizată și nu asigură o circulație eficientă între puncte de interes din oraș. În perspectiva unui program de regenerare a malurilor, de anvergură, acest spațiu ar trebui să devină un conector al noilor funcțiuni cu apa.

Există propuneri, din partea OAR Filiala NE, de a conecta zona centrală de Cetate și Uzina de apă, precum și viitoarea zonă de agrement de-a lungul râului Suceava. Studiile realizate de aceeași organizație profesională prezintă necesitatea de a pietoniza strada Curtea Domnească făcând trimitere la amprenta zonei centrale comerciale vechi. Specificul orașului se manifestă și în zonele din proximitatea unităților de cult cu valoare patrimonială și comunitară specifică, așa cum este zona în care este situată Mănăstirea Sfântul Ioan sau cea din proximitatea Catedralei Sfântul Dumitru. În ceea ce privește accesibilitatea în cartiere, observațiile se referă la posibilitățile de deplasare și la calitatea amenajărilor care pot compensa accesibilitatea la marile spații urbane de recreere. Un fapt pozitiv este prezența unor spații care pot dobândi caracter public, așa cum sunt curțile bisericilor sau curțile instituțiilor educaționale. Sunt constatate și probleme în ceea ce privește calitatea unor proiecte implementate utilizând finanțare externă, așa cum sunt Victor Babeș, Aleea Dumbrăvii sau Plevnei. Parcurul pietonal în aceste cartiere este distinct, se observă faptul că odată cu depărtarea de centru se produce și o scădere a calității trotuarelor, care nu oferă condiții propice de accesibilitate pentru persoane cu dizabilități. Se constată lipsa covoarelor tactile, necesare cel puțin la trecerile de pietoni și în zona instituțiilor, precum și semaforizarea sonorizată în conformitate cu prevederile Normativului pentru accesibilizarea spațiului public urban.

Un potențial încă nevalorificat este cel al spațiilor verzi aflate între zona centrală și nucleele locuite în imediata proximitate. Aceste spații verzi se constituie într-o centură verde interioară, cu potențial de a asigura necesitățile de recreere sau accesibilitate ale locuitorilor. Astfel de exemple sunt de la zona Parcului Tătărași, Șipote, Statuie sau Cetate, până la dealul din sudul Uzinei de apă și cea a pădurii Zamca. Dealul pădurii Zamca este considerat, de altfel, propice pentru accesibilitate nemotorizată către zona Selgros sau Iulius Mall, însă diferența de nivel poate fi compensată doar prin mijloace alimentate electric.

Pentru a face orașul mai ușor de parcurs cu mijloace nemotorizate, comunitatea locală consideră necesară implementarea următoarelor măsuri:

- Amenajarea și dotarea zonelor pietonale cu mobilier urban pentru odihnă și recreere;
- Înlocuirea dalelor cimentate cu pavele pentru zonele pietonale, sporind calitatea spațiului public în zone de interes;
- Asigurarea unui nivel minim de siguranță și securitate printr-un sistem de iluminat public, îngrădire cu garduri de protecție, monitorizare cu sistem video;
- Amenajări pentru persoanele cu dizabilități prin adaptarea bordurilor, reducerea diferențelor de nivel și implementarea unor dispozitive tactile.
- Crearea rețelelor pietonale și ciclabile pentru vizitarea monumentelor istorice.

Figura 2.5.44. Accesibilitate pietonală în Suceava

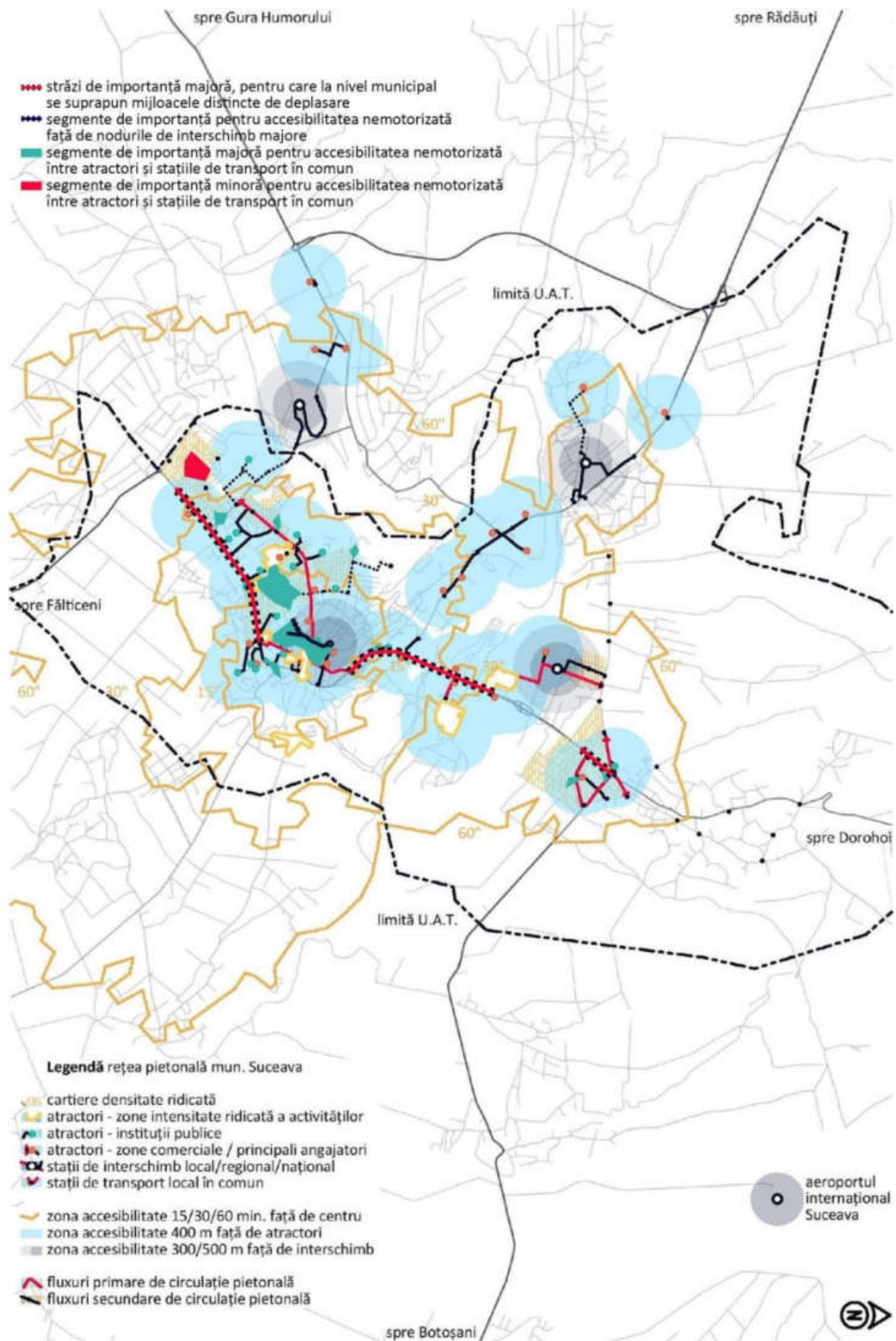

Sursa: Prelucrare date cu caracter general, suport openstreetmap.org

Alte probleme evidențiate de documentațiile deja aprobate în municipiul Suceava se referă la:

- amploarea scăzută a unor sisteme alternative de transport – rețea de piste pentru biciclete, sisteme de închiriere biciclete, spații partajate, trasee pietonale;
- accesibilitate redusă, lipsa sistematizării traficului rutier și pietonal în zonele adiacente piețelor din municipiul Suceava;
- necesitatea unor soluții de sporire a accesibilității spațiilor pietonale (reducerea diferenței de nivel între trotuar și carosabil în zona trecerilor pentru pietoni etc.);
- deficiențe în asigurarea circulației pietonale între puncte de interes din zona centrală;
- pentru facilitarea mersului pe jos – mai ales pentru distanțe scurte și ca mod de deplasare zilnică – este evidențiată necesitatea modernizării infrastructurii pietonale prin reabilitarea trotuarelor, amenajarea și asigurarea continuității acestora acolo unde nu există, precum și creșterea gradului de siguranță și confort în deplasare prin asigurarea unei bune lizibilități, vizibilități și marcări a spațiilor de deplasare destinate pietonilor în raport cu zona carosabilă;
- se pune problema, de asemenea, a unor amenajări nesatisfăcătoare pentru pietoni (probleme de siguranța circulației la trecerile pentru pietoni, trotuare în stare necorespunzătoare, amenajări necorespunzătoare pentru zonele pietonale periferice, zone pietonale neadaptate pentru persoanele cu dizabilități, lipsa unui sistem coerent, integrat de circulație pietonală);
- este evidențiată necesitatea pentru crearea unui sistem coerent și integrat de circulație pietonală prin reabilitarea trotuarelor, crearea acestora acolo unde lipsesc, amenajarea acestora cu bănci pentru odihnă;
- se constată lipsa sau calitatea redusă a traseelor turistice la monumentele istorice prin crearea de rețele pietonale și ciclabile pentru vizitarea acestora.

Pentru acestea, sunt propuse măsuri diverse:

- elaborarea unui studiu de încărcare pietonală a trotuarelor și de adaptare a dimensiunilor acestora în funcție de gradul de încărcare;
- crearea de trasee pietonale care să lege obiectivele turistice (Ordinul Arhitecților din România, filiala Nord-Est a identificat o serie de astfel de trasee);
- crearea de străzi exclusiv pietonale, de exemplu în zona centrală Strada Ștefan cel Mare și Mihai Viteazu;
- creșterea condițiilor de accesibilitate și mobilitate, în condiții de siguranță, la nivelul polului de dezvoltare, prin crearea și reabilitarea obiectivelor de intervenție specifice infrastructurii stradale pietonale și de transport public;
- crearea și dezvoltarea infrastructurii de transport alternativ (velo și pietonal);
- construirea / modernizarea / reabilitarea pistelor și traseelor pentru bicicliști și a infrastructurii tehnice aferente (puncte de închiriere, sisteme de parcaj pentru biciclete, reabilitare trotuare, creare trasee pietonale etc.);
- realizarea unui Plan multianual pentru lucrări necesare de întreținere/mentenanță a rețelei pietonale și stradale, cu priorizare în funcție de zonă și resurse financiare necesare;
- amenajarea traseelor turistice la monumentele istorice prin crearea de rețele pietonale și ciclabile pentru vizitarea acestora.

*Ghidul de reabilitare a spațiilor publice urbane*¹⁸ remarcă faptul că spațiul pietonal este cea componentă de bază a spațiului public care îl face locuibil. Zonele pietonale trebuie să fie dimensionate suficient de generos încât să permită atât mobilitatea, cât și întreprinderea unor activități de petrecere a timpului liber și pentru a susține în general ideea de atractivitate a spațiului public. Partea neobstrucționată a unui trotuar este destinată mișcării. Un trotuar trebuie extins pentru a include zone de ședere, vegetație, infrastructură și alte elemente. Caracterul și parametrii spațiali ai trotuarelor ar trebui bazate pe ideea generală de spațiu locuibil. Aceste obiective nu pot fi îndeplinite, spre exemplu, dacă se configurează un trotuar ca spațiu rezidual de-a lungul unei străzi cu circulație auto, care satisface doar parametrii minimali impuși de normele de proiectare. Lățimea unui trotuar trebuie decisă în concordanță cu tipul de stradă și densitatea urbană a zonei respective. În acele locuri care au un potențial sporit de a concentra activități, un trotuar este în mod uzual mai lat decât acolo unde concentrarea nu este atât de mare.

Prezența arborilor contribuie substanțial la calitatea spațiului și a mediului înconjurător. Când se realizează dimensionarea străzilor, trebuie luate în considerare spații pentru rânduri de arbori. Aceste alei trebuie să se conformeze infrastructurii tehnice și rețelei de utilități existente. Selecția speciilor de arbori trebuie adaptată în funcție de condițiile de mediu locale. Următorii factori trebuie avuți în vedere atunci când se evaluează condițiile locale de mediu: înălțimea și tipul clădirilor, conceptul istoric și local și calitatea zonei de înrădăcinare. Este posibil să se realizeze alei de arbori și pe străzi înguste de până la 12-14 m lățime și trebuie ținut cont de faptul că gradul de confort al pietonilor trebuie să rămână la un anumit standard.

Interacțiunile care sunt importante pentru viața orașului se întâmplă la limita dintre spațiul public și privat. În consecință, dacă se dorește o îmbunătățire a calității spațiului public, zona de fronturi necesită de asemenea reabilitare. Un front stradal activ înseamnă că acolo se întâmplă mișcare, atât în interiorul, cât și în exteriorul clădirilor, și că serviciile, businessurile, cafenelele și restaurantele sunt localizate acolo. Cu alte cuvinte, spațiul din interiorul clădirilor este direct și permanent conectat cu spațiul public, atât din punct de vedere vizual, cât și fizic (ocasional, la nivel operativ). Trotuarul poate fi astfel utilizat pentru terasele cafenelelor, pentru vitrine, bănci etc. Lățimea acestor tipuri de spații trebuie să corespundă cu intensitatea la care este utilizat frontul. Orașul are nevoie să susțină activ dezvoltarea relațiilor de lungă durată. Un front activ contribuie la vitalitatea economică și la valorificarea spațiilor și aduce împreună atât interesele publice, cât și pe cele comerciale. În acest scop, trebuie îmbunătățit procesul de obținere a autorizațiilor atât din punct de vedere administrativ, cât și din punct de vedere financiar. Pe străzile importante, unde frontul este lipsit de viață, trebuie întâi depistate motivele care au dus la acest fapt. Cauzele funcționării defectuoase pot include existența traficului auto, lipsa sau calitatea slabă a spațiilor pietonale. Modalitățile de a îmbunătăți calitatea străzilor, lățimea trotuarelor și reducerea traficului trebuie identificate în vederea reabilitării străzii.

În Municipiul Suceava este de apreciat posibilitatea de a accesa dotările minime necesare în zona centrală, printr-o rețea continuă dedicată mobilității pietonale nemotorizate. Limita Unității Administrativ-Teritoriale cuprinde, însă, un decupaj din relațiile imediate față de centrul municipiului. Astfel, localități învecinate precum Șcheia sau Ipotești se află la o distanță relativ egală față de cartierul cu densitate ridicată Burdujeni. Se remarcă faptul că amplasarea centrului socio-economic al localității excentric față de centrul geometric al acesteia determină o dezvoltare bipolară, cu o relație de dependență administrativă a cartierului Burdujeni, dar cu o economie și un sistem de spații publice propriu, aferent stației de cale ferată. Un nucleu independent este și cel format în jurul stației Ițcani, în relație mai bună cu zona Burdujeni decât cu centrul localității.

¹⁸ Banca Mondială, *Politica Urbană a României*, 2020

Figura 2.5.45. Accesibilitatea pietonală față de centrul municipiului Suceava

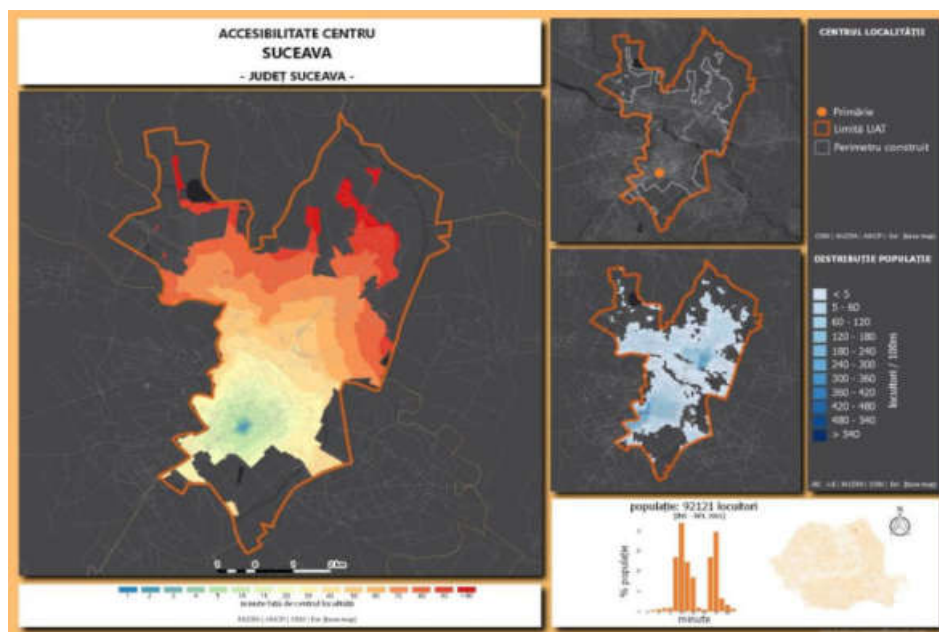

Sursa: Politica Urbană a României. Prelucrare Indicatori Urbani: <https://citadini.ro/baza-de-date-urbane-harti/>

Persoanele care folosesc transportul public au tendința să meargă pe jos mai mult, de aceea accesul facil la stațiile de transport public are un rol important în promovarea deplasărilor pietonale. Conform studiului *Pedestrian Safety, Urban Space and Health*, există o legătură directă între încurajarea mersului pe jos și eficiența sistemului de transport public¹⁹. De asemenea, accesul către stațiile de transport public trebuie să fie făcut prin trotuare cât mai directe și fără obstacole. Majoritatea populației din Suceava este la mai puțin de 10 minute de o stație de transport public, însă accesul facil este considerat la 5 minute – 400 de metri.

Figura 2.5.46. Accesibilitate stații de transport în Suceava

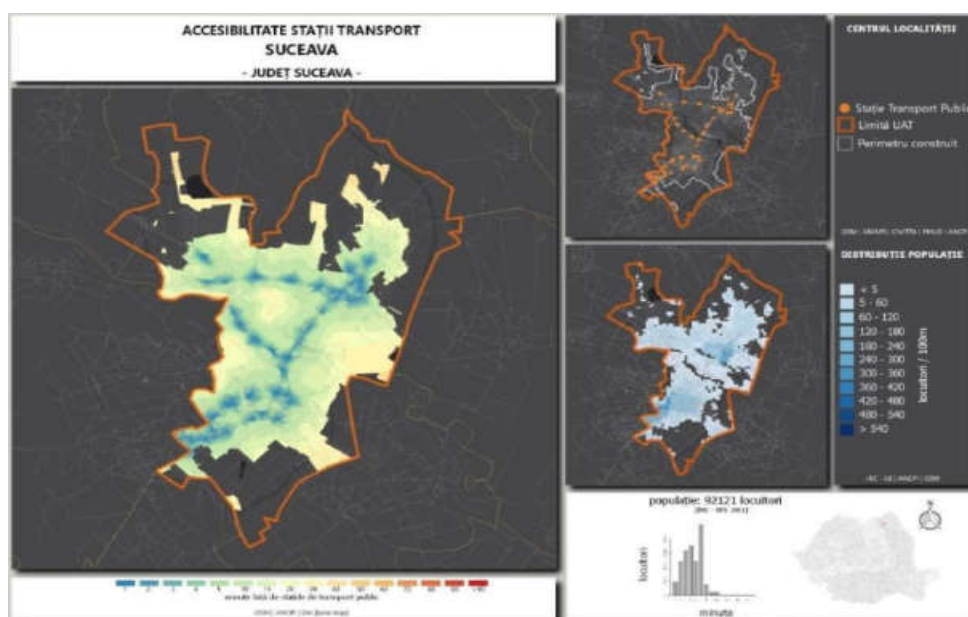

Sursa: Politica Urbană a României. Prelucrare Indicatori Urbani: <https://citadini.ro/baza-de-date-urbane-harti/>

¹⁹<https://www.oecd.org/publications/pedestrian-safety-urban-space-and-health-9789282103654-en.htm>

Identificarea zonelor în care este necesară îmbunătățirea mobilității pietonale urmează în acest document următorii pași:

Din perspectiva activităților necesare:

- Identificarea atractorilor: zona centrală pietonală, zone active (conform GoogleMaps), interschimbările cu rețele de rang superior (județean, regional, național, internațional), zone comerciale, instituții educaționale, primele societăți comerciale în clasamentul numărului angajaților, cu razele de accesibilitate de 400 de metri aferente.
- Identificarea stațiilor de transport local în comun care se află în interiorul razelor de 300 și 500 m față de acestea.
- Trasarea celor mai facile legături între stațiile de transport în comun și atractorii cei mai apropiați.
- Trasarea rețelilor pietonale principale care îndeplinesc simultan necesitatea de accesibilitate pentru mai mulți atractori.
- Identificarea relațiilor de mobilitate (automobile personale, transport în comun) între localitatea nucleu a zonei urbane funcționale.
- Propuneri de îmbunătățire a accesibilității pietonale în localitățile aparținătoare zonei urbane funcționale, pentru o mai bună conectivitate cu localitatea nucleu.

Din perspectiva activităților opționale:

- Identificarea spațiilor verzi (scuaruri, parcuri, grădini publice) și trasarea razelor de 400 / 800 m, în funcție de suprafața acestora.
- Trasarea străzilor pe care este necesară prioritizarea accesibilității pietonale până la spațiile verzi.
- Evidențierea zonelor urbane în care este necesară suplimentarea spațiilor verzi în lipsa accesibilității față de acestea.

Din perspectiva activităților sociale:

- Propuneri pentru asigurarea calității minime a spațiilor publice de coagulare (piațete publice, buzunare aferente străzilor, străzi comerciale, spații verzi).

Figura 2.5.47. Spații publice cu rol de coagulare în Suceava



Sursa: Ghid de reabilitare a spațiilor publice, 2018

Ghidul pentru reabilitarea spațiilor publice evidențiază tipurile de spații publice cu rol de coagulare, care au rol de a genera rețele pietonale de accesibilitate pe raza de 400, respectiv 800 de metri. Aceste raze corespund unor distanțe pietonale de câte 5, respectiv 10 minute. Spațiile respective pot fi spații verzi de tip parc, scuar sau grădină publică, centre de cartier, piețe agroalimentare sau suprafețe pietonizate.

Suceava profită de particularitatea care a determinat apariția sa ca important centru administrativ, fiind așezată într-o zonă colinară. Dezvoltarea orașului se realizează policentric, dispersat și distanțele din centru spre periferie presupun mai mult de 60 de minute de mers pe jos. De asemenea, această particularitate determină și dificultatea în accesibilitatea cu bicicleta, fiind necesare mijloace electrice pentru deplasările de mai lungă distanță (între nucleele mari construite). Pentru o calitate ridicată a vieții este necesară dezvoltarea dotărilor și serviciilor în fiecare nucleu urban și complementaritatea cu mijloace de transport în comun eficiente în deplasarea pe distanțe lungi.

Viziunea pentru mobilitatea pietonală în municipiul Suceava este: un oraș în care mediul construit este integrat armonios în mediul natural, în care fiecare unitate urbană oferă condițiile propice pentru o calitate ridicată a vieții în comunitate și necesitățile pentru deplasări lungi în localitate și în localitățile aparținătoare Zonei Urbane Funcționale sunt asigurate cu mijloace sustenabile de transport în comun.

Bicicleta este una dintre alternativele principale de înlocuire a mașinii personale pe distanțe scurte, în general de până în 7 km, datorită costurilor mici de achiziție și a beneficiilor pentru mediul înconjurător. Încurajarea deplasărilor cu bicicleta se face prin dezvoltarea infrastructurii relevante, precum crearea de piste de biciclete și a parcărilor, dar și promovarea conștientizării în rândul celorlalți participanți la trafic despre nevoia de a crea un mediu sigur pentru bicicliști.

Proiectul de ORDIN pentru aprobarea Ghidului de proiectare a infrastructurii pentru biciclete ²⁰, elaborat de MDLPA, diferențiază traseele pentru biciclete dintr-o rețea și le clasifică în două niveluri:

- *Traseele principale care au o funcție de conectare la nivel de oraș sau de regiune. Ele conectează principalele destinații dintr-o localitate sau centrele localităților unele de altele, în afara zonei construite; rețeaua principală este formată din trasee principale;*
- *Traseele secundare care au rolul de preluare a fluxurilor la nivelul zonei construite. Traseele locale secundare nu sunt incluse în rețea pentru că, cel mai adesea, aceasta nu este formată din infrastructură dedicată bicicletei. Pentru aceste rute se folosesc în special măsuri de calmare a traficului, reducerea vitezei traficului motorizat sau devieri de trafic.*

Ghidul oferă o bază informativă solidă pentru tot ceea ce presupune proiectarea și dezvoltarea unor infrastructuri pentru biciclete la standardele ISO 1848/7 în diferite zone de mobilitate și este merit să stea la baza oricărei astfel de investiții.

Crearea unor spații de parcare pentru biciclete în stațiile de transport public, gări, zonele rezidențiale și la locurile de muncă este o măsură importantă pentru încurajarea acestui tip de deplasare. Directiva revizuită a UE (844/2018) cu privire la Eficiența Energetică a Clădirilor menționează faptul că statele membre trebuie să aibă în considerare „politici coerente pentru clădiri și o planificare urbană soft și verde” care să permită crearea unor parcări pentru bicicletele electrice și a vehiculelor pentru persoane cu dizabilități. Mai mult, legea 250/2020 citată în ghidul descris mai sus, prevede construcția a minim 10 parcări pentru bicicletă complete cu mijloace de siguranță în fața tuturor instituțiilor publice din România.

²⁰ <https://www.mlpda.ro/pages/proiectordinaprobareaghidproiectareinfrastructurabiciclete>

Figura 2.5.48. Model de amplasare rasteluri parcări biciclete pentru puncte intermodale sau unități de învățământ cu o nevoie de 10-20 locuri

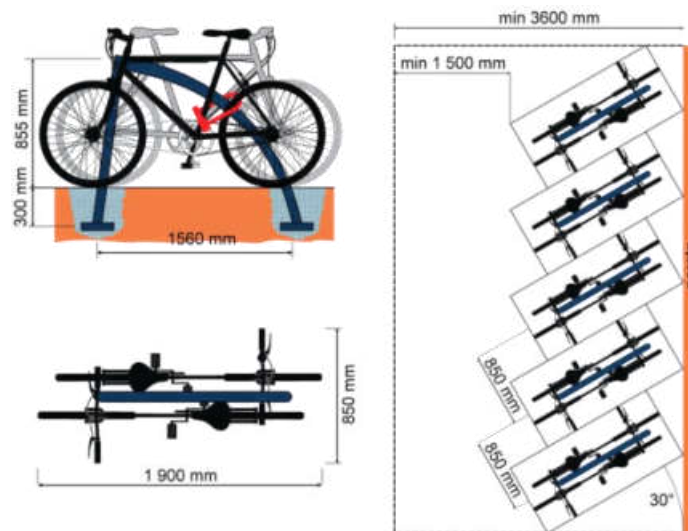

Sursa: Ghidului de proiectare a infrastructurii pentru biciclete, MLPDA

Figura 2.5.49. Model de amplasare rasteluri parcări biciclete pentru noduri intermodale sau zone de birouri cu o nevoie de peste 20 locuri de parcare

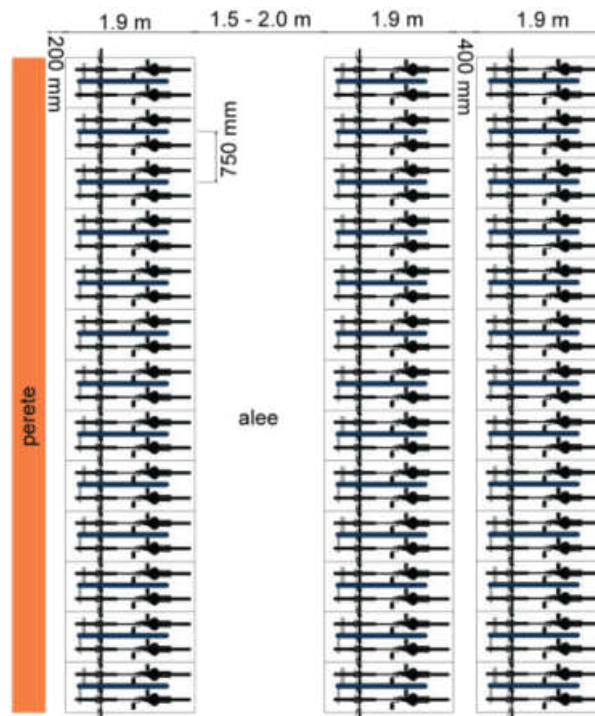

Sursa: Ghidului de proiectare a infrastructurii pentru biciclete, MLPDA

Studiile care analizează relația dintre politicile de parcare și parcul auto privat arată faptul că existența unor locuri de parcare ieftine în apropierea locuinței, 155 metri fiind distanța maximă de confort, promovează folosirea mașinii pentru distanțe scurte. Crearea unui număr minim de parcări pentru biciclete în punctele cheie ale orașului ar încuraja oamenii din oraș să treacă pe acest mod de transport în detrimentul mașinii personale.

Rețeaua de transport rutier a Municipiului Suceava este prevăzută cu trotuare pentru deplasarea pietonală. În ultimii ani aceste elemente de infrastructură au primit o atenție deosebită, fiind realizate intervenții asupra acestora, prin următoarele proiecte:

- Ranforsare structură rutieră, amenajare parări și trotuare pe str. Scurtă;
- Reabilitare trotuare, spații de parcare și covoare asfaltice pe str. Ciprian Porumbescu;
- Lucrări de reparații carosabil și trotuare pe str. Ion Irimescu;
- Reparații carosabile și trotuare amenajări alveole pentru parcare str. Lt. Mircea Damaschin – în vederea instituirii sensului unic.

În situația actuală, în Municipiul Suceava întâlnim sectoare ale rețelei pietonale care încurajează utilizarea acestui mod de deplasare (figura 2.5.50), respectiv trotuare largi, cu îmbrăcăminte în stare tehnică foarte bună, care asigură accesibilitate și siguranță pentru toate categoriile de cetățeni, inclusiv pentru cei cu probleme de mobilitate, dar și sectoare care prezintă un grad ridicat de deteriorare sau care lipsesc (figura 2.5.51).



Figura 2.5.50 Trotuare modernizate (Exemplificare)



Figura 2.5.51 Trotuare în stare necorespunzătoare (exemplificare)

Referitor la infrastructura pietonală din cartierele rezidențiale, principala problemă este generată de lipsa locurilor de parcare, care produce consecințe negative privind accesibilitatea și siguranța deplasărilor pietonale. Adesea, trotuarelor sunt utilizate pentru parcare a autovehiculelor, iar pietonii sunt nevoiți să se deplaseze pe carosabil. În figura de mai jos sunt exemplificate astfel de situații.

Redarea spațiului public către cetățeni este posibilă prin aplicarea unor politici agresive de penalizare a abaterilor privind parcare neregulamentară, măsură fezabilă numai în situația oferiții

unei alternative pentru cei care în prezent parchează vehiculele pe spații cu altă destinație – locuri de parcare amenajate astfel încât impactul asupra spațiului public să fie minim (parchări subterane sau supraterane).



Figura 2.5.52 Trotuare acaparate de autovehicule parcate (exemplificare)

În ceea ce privește facilitarea deplasării persoanelor cu mobilitate redusă (persoane cu dizabilități, persoane vârstnice, persoane însoțite de copii, etc.), clădirile principalelor instituții din oraș sunt dotate cu rampe pentru accesul cărucioarelor. Pentru această categorie de locuitori sunt asigurate în mai multe locuri din oraș facilități speciale, precum borduri îngropate sau semi-îngropate la trecerile de pietoni, rampe pentru cărucioare (figura 2.5.53).



Figura 2.5.53 Treceri de pietoni accesibilizate (exemplificare)

La nivelul rețelei stradale există și secțiuni caracterizate de deficiențe majore privind accesibilitatea pentru deplasările pietonale – fie nu sunt amenajate trotuare, iar pietonii se deplasează pe acostamentul drumului sau pe partea carosabilă, în condiții slabe de siguranță a circulației, fie trecerile de pietoni sunt incorect amplasate sau au la capete trotuare supraînălțate marcate de borduri, situație care îngreunează deplasarea persoanelor cu mobilitate redusă (figura 2.5.54).



Figura 2.5.54 Trotuare în stare necorespunzătoare (exemplificare)

În contextul prezentat mai sus, se constată că în situația actuală există în continuare zone cu deficiențe de accesibilitate a spațiului urban, însă trebuie menționat aspectul pozitiv de demarare a acțiunilor de accesibilizare a zonelor cu densitate ridicată de pietoni și preocupările administrației de extindere a acestora. Continuarea intervențiilor de modernizare/ reabilitare a infrastructurii pietonale, inclusiv a zonele semi-pietonale și exclusiv pietonale este justificată de ponderea modală ridicată a deplasărilor efectuate pe jos, care reprezintă conform anchetelor privind mobilitatea din cadrul PMUD ZUF Suceava aproximativ 36% din numărul total de deplasări. Totodată îmbunătățirea calității infrastructurii pietonale constituie un factor care contribuie la orientarea populației către acest mod de transport, în detrimentul utilizării autovehiculelor personale, în special pentru deplasările pe distanțe scurte. De asemenea, spațiul public, care implică în primul rând infrastructura pietonală și cadrul aferent acesteia (mobilier urban, spații verzi etc.), reprezintă una dintre componentele infrastructurii de turism din mediul urban.

Spații cu prioritate pentru pietoni, pietonale sau cu utilizare în comun (de tip “sharedspace”), sunt amenajate numai în zona centrală, Str. Ștefan cel Mare (între Str. Curtea Domnească și Str. Mitropoliei) și Piața 22 Decembrie. Pe Str. Ștefan cel Mare, sectorul cuprins între Piața 22 Decembrie și Str. Mitropoliei sunt amenajate locuri de parcare pentru autovehicule, care alterează semnificativ caracterul preponderent pietonal al arealului.

În cartierele rezidențiale, în special în cele de locuire colectivă, lipsesc spațiile comunitare de calitate, amenajate exclusiv sau cu prioritate pentru pietoni. Spațiile publice sunt organizate în mare parte pentru satisfacerea cererii de circulație și parcare a autovehiculelor private ceea ce face ca acestea să fie sărăcite de calitatea peisagistică și ambientală necesară unei bune calități a locuirii. Această disfuncție este amplificată de faptul că în zone cu densitate ridicată de locuire, aceste spații se află în stare tehnică precară (figura 2.5.55).



Figura 2.5.55 Spații publice în zone rezidențiale în stare necorespunzătoare (exemplificare)

În cazul celorlalte localități din ZUF Suceava, se identifică probleme similare. În principal, lipsa trotuarelor afectează accesibilitatea și nivelul de siguranță a circulației (figura 2.5.56).

Atât în zonele rurale, cât și în Orașul Salcea, se identifică frecvent situații în care trotuarele (în cazul în care sunt amenajate) sunt ocupate de autovehicule parcate în dreptul proprietății, la poartă.



Figura 2.5.56 Străzi fără trotuare – ZUF Suceava (exemplificare)

Se constată că există preocupări pentru dezvoltarea infrastructurii pietonale în localitățile rurale (în figura următoare sunt prezentate spre exemplificare sectoare pe care există trotuare accesibile și în stare tehnică foarte bună), iar în etapa de propuneri se va pune accent pe îmbunătățirea acestei competente.



Figura 2.5.57 Trotuare accesibile – ZUF Suceava (exemplificare)

O situație specială se întâlnește în Comuna Moara, în care odată cu apariția Variantei de ocolire Suceava (DN 2P), s-a produs segregarea teritoriului, în special pentru deplasările pietonale. Deplasarea pietonală între cartierele rezidențiale noi, construite la nord de varianta de ocolire și vatra localității, în care sunt amplasate funcțiunile socio-administrative, se poate realiza doar prin DJ 209 C, care intersectează la nivel varianta de ocolire. Pe acest sector nu sunt amenajate trotuare, existând potențial ridicat de manifestare a problemelor de siguranța circulației.

Primăria Municipiului Suceava a testat alternative ecologice de transport pentru cetățenii municipiului și pentru turiștii care vizitează orașul prin ultimele programe europene implementate. În acest context, Municipiul Suceava a achiziționat 50 de trotinete electrice, 50 de licențe software – RideSharing, 12 standuri de încărcare și 12 copertine pentru acestea. Din totalul standurilor, 4 dintre ele au câte 10 porturi de andocare/încărcare, iar celelalte 8 au câte 5 porturi de andocare/încărcare, în total, fiind disponibile 80 de locuri pentru încărcarea trotinetelor.

Figura 2.5.58. Standuri pentru trotinete electrice

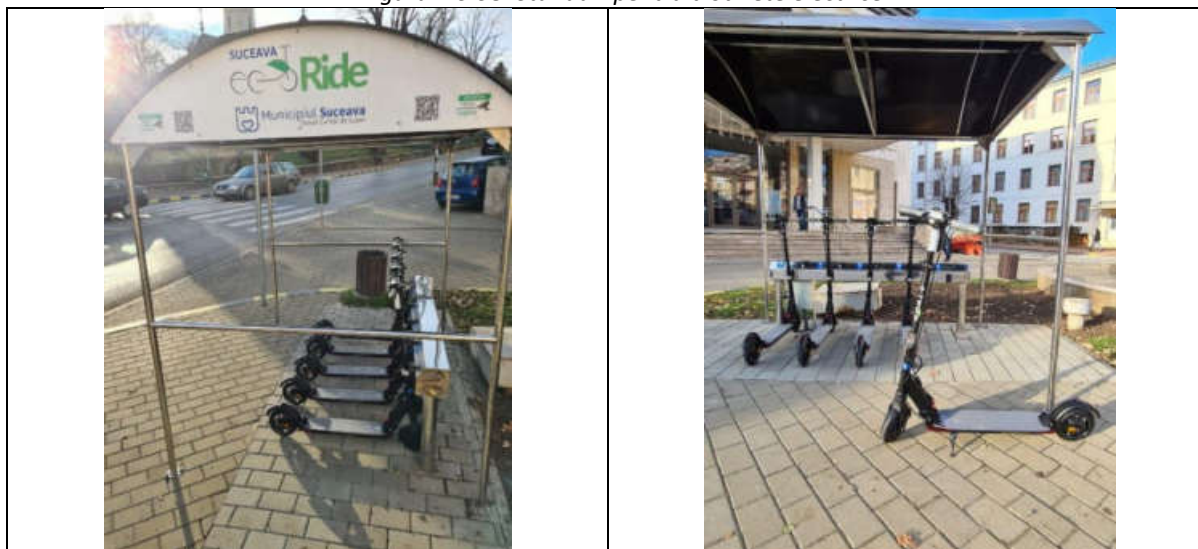

Sursa: Primăria Municipiului Suceava

Din totalul de 12 standuri achiziționate, 4 standuri cu capacitate de 10 porturi sunt amplasate la Primăria Municipiului Suceava, pe Esplanadă, la Cetate și în Burdujeni - Parcul Copilului, iar celelalte 8 standuri cu capacitate de 5 porturi sunt amplasate în Obcini – lângă spațiul de joacă nou amenajat, în zona George Enescu – Parcare Dorna, în fața Centrului de Tradiții, în parcul de pe Mărășești, în fața magazinului Bucovina, în Parcul Central, în fața Centrului Cultural al Municipiului Suceava și în parcare Zona de Acordare Tătărași. Ca urmare a consultărilor realizate de către Primăria Municipiului Suceava, sunt propuse traseele pentru piste de bicicletă reprezentate în figura de mai jos.

Figura 2.5.59. Trasee pentru piste de bicicletă propuse



Sursa: PMUD ZUF Suceava

Continuând analiza cu privire la sintaxa spațiului public urban, harta de mai jos simulează o persoană ce ar merge pe jos și ar vrea să ajungă din oricare punct la orașului în oricare alt punct al orașului, parcurgând distanțe de maxim 800 m (10 minute de mers pe jos) de la origine.

Această analiză de alegere „locală” evidențiază principalele zone cu potențial ale orașului care pot să atragă localizarea serviciilor și a centrelor comerciale. Aceste spații au potențialul de a deveni zone centrale de interes al municipiului, însă caracteristicile de design urban ale acestora pot limita sau bloca potențial de dezvoltare.

În Suceava, întreaga rețea arată un nivel foarte ridicat de dependență de centrul orașului. Asta se întâmplă deoarece sub centrele nu sunt bine conectate la rețeaua stradală generală, dar și din cauza lipsei unor rute alternative diferite față de rutele principale.

Figura 2.5.60. Accesibilitate Municipiul Suceava - Scară Locală 800 m

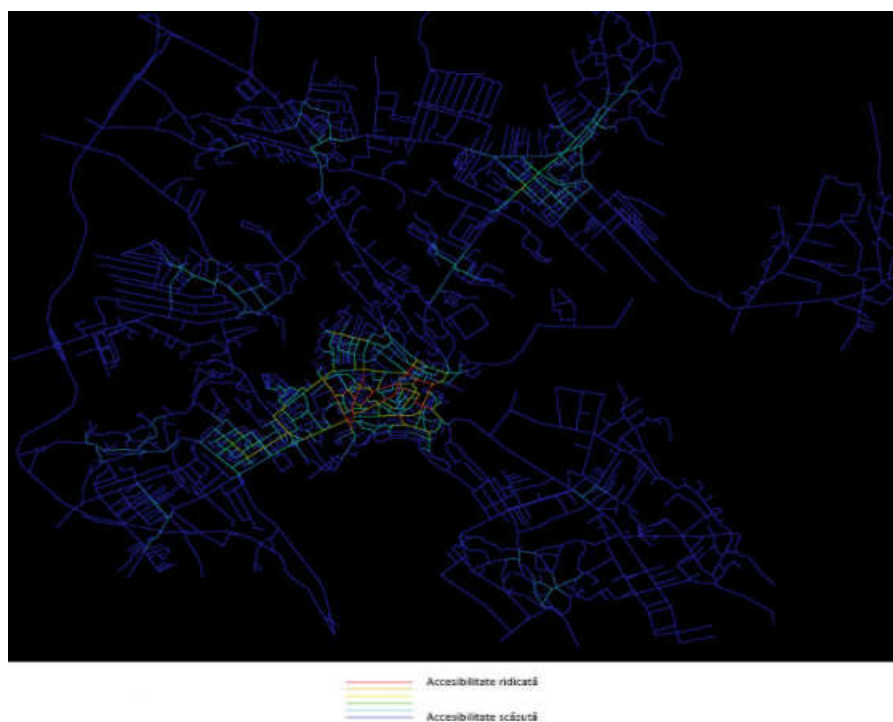

Sursa: Raport Space Syntax Romania, Ianuarie 2021

La 400 de metri sau 5 minute de mers pe jos, figura de mai jos evidențiază centrul orașului, dar și Bulevardul George Enescu și Calea Unirii în partea de nord. Pe lângă aceasta, simularea la o scară de 400 m, oferă informații importante despre potențialul urban al unor cartiere de a deveni subcentre ale municipiului. Astfel, toate zonele evidențiate pe harta de mai jos, pot deveni centre de interes. În lipsa unor conexiuni mai bune între spațiile din oraș, actuala zonă centrală va prelua tot stresul accesibilității.

Figura 2.5.61. Accesibilitate Municipiul Suceava - Scară Locală 400 m



Sursa: Raport Space Syntax Romania, Ianuarie 2021

Noul pod peste râul Suceava cât și noua conexiune spre Botoșani vor avea un nivel mediu de accesibilitate precum poate fi observat în figura de mai jos. Aceasta înseamnă că noua conexiune poate ajuta la devierea unei părți a fluxului de circulație din centrul orașului dar totuși nu va oferi o conexiune mai bună spre partea de nord a orașului pentru a reduce presiunea asupra bulevardelor evidențiate cu roșu.

Figura 5.5.62. Cum este afectată accesibilitatea și fluxurile de circulație de noul pod peste râul Suceava



Sursa: Raport Space Syntax Romania, Ianuarie 2021

Pentru a crea o rețea mai permeabilă a municipiului dar și pentru a dezvolta un nivel mai ridicat de accesibilitate pentru noul pod peste râul Suceava poate fi analizat impactul extinderii rețelei actuale de străzi. Figura de mai jos, prezintă o posibilă extindere a rețelei actuale și rezultatele pe care această extindere le-ar putea avea. Astfel, zonele marcate cu portocaliu reprezintă posibile rute ce ar conecta mai eficient albia râului cu actuala rețea stradală, iar liniile marcate cu verde au fost gândite pentru crea un spațiu urban mult mai penetrabil, dar și pentru a crea o nouă rețea urbană care să faciliteze o mai bună conexiune între parte de nord și partea de sud al municipiului. Se poate observa că la o scară globală, pasajele marcate B devin mult mai accesibile.

Figura 2.5.63. Posibile noi rute în actuala rețea stradală și efectul acestora



Sursa: Raport Space Syntax Romania, Ianuarie 2021

De-asemena, la o scară globală, noua rețea urbană ar crește permeabilitatea urbană și ar distribui tiparele de mișcare printr-o țesătură urbană mai densă, atenuând astfel stresul din centrul orașului.

Figura 2.5.64. Nivel accesibilitate la scară globală - Rețea actuală vs posibilă rețea

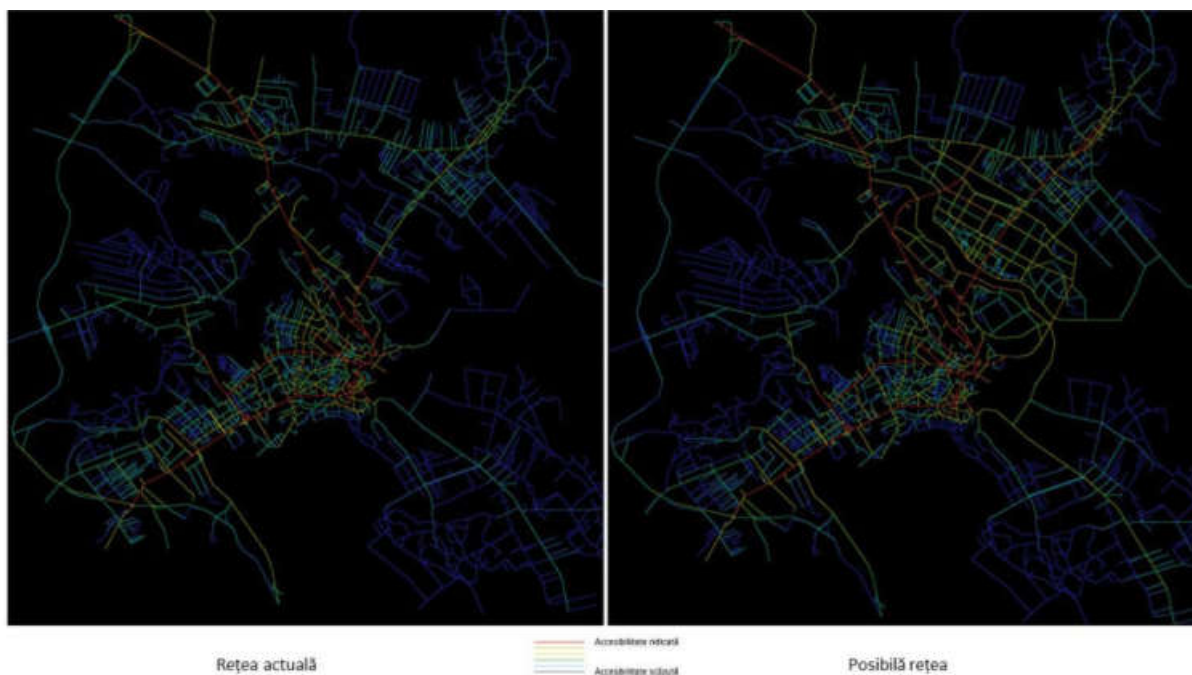

Sursa: Raport Space Syntax Romania, Ianuarie 2021

La o scară de 800 m, zonă marcată cu A are potențialul de a ajunge un nou subcentru al municipiului, precum poate fi observat în figura de mai jos.

Figura 2.5.65. Posibile noi rute în actuala rețea stradală și efectul acestora la o scară de 800 m - Apariția unui nou subcentru al municipiului din punct de vedere al accesibilității



Sursa: Raport Space Syntax Romania, Ianuarie 2021

În continuare sunt prezentate o serie de măsuri aplicabile mobilității nemotorizate în general, în întregul oraș, configurate în funcție de zona unde sunt implementate.

Pentru Străzile de Legătură (Categorია a II-a)

Străzile de Legătură preiau traficul de pe străzile colectoare. Acestea pot conține benzi de acostament pentru staționare sau parcare. Numărul benzilor, în momentul actual, este de patru (două pe fiecare sens de mers). Încadrarea străzilor de legătură este în Categoria a II-a, conform Ordinului nr. 49 din 27 ianuarie 1998 pentru aprobarea Normelor tehnice privind proiectarea și realizarea străzilor în localitățile urbane.

Aceste tipuri de străzi conțin cel puțin următoarele elemente:

- Pomi amplasați pe marginea străzii, cu rol de a calma traficul și de a crește calitatea vieții, schimbând dimensiunea și scara spațiului (*Ghidul de reabilitare a spațiilor publice urbane*²¹);
- Delimitarea unei zone de parcaj de-a lungul unei benzi de circulație, realizată nu doar prin marcaje rutiere, ci prin extinderea trotuarului înspre stradă și prin păstrarea unei linii curate de marcaj, din punct de vedere geometric.

Pentru Străzile Colectoare (Categorია a III-a)

Străzile Colectoare sunt cele mai întâlnite și locuite/construite străzi. Majoritatea au două benzi de circulație (o bandă pe fiecare sens). Unele din aceste străzi au acostament, pe o parte sau pe ambele părți, pavat parțial sau total, continuu sau întrerupt în lungul străzii. Încadrarea străzilor colectoare este în Categoria a III-a, conform Ordinului nr. 49 din 27 ianuarie 1998 pentru aprobarea Normelor tehnice privind proiectarea și realizarea străzilor în localitățile urbane.

Aceste tipuri de străzi conțin cel puțin următoarele elemente:

- Pomi amplasați pe marginea străzii, cu rol de a calma traficul și de a crește calitatea vieții, schimbând dimensiunea și scara spațiului (*Ghidul de reabilitare a spațiilor publice urbane*²¹);

²¹ Banca Mondială, Politica Urbană a României, 2020

- Delimitarea unei zone de parcaj de-a lungul unei benzi de circulație, realizată nu doar prin marcaje rutiere, ci prin extinderea trotuarului înspre stradă și prin păstrarea unei linii curate de marcaj, din punct de vedere geometric;
- În situații cu spațiu limitat, unde există o singură bandă de circulație, trebuie create zone de întoarcere. Acestea pot fi situate în intersecții sau în dreptul accesului auto pe proprietăți private, acolo unde pot exista lărgiri;
- O lățime de 1.75 m – lățimea pentru pista de bicicliști, când se află de-a lungul unei zone cu parcare laterală;
- Este necesară asigurarea a doar 6.00 m (2 x 3.00 m) – străzile cu dublu sens, pentru volum ridicat de trafic. Rămâne, astfel, spațiu suplimentar pentru suprafețele necesare deplasării nemotorizate și spațiilor verzi în profilul stradal.

Pentru Străzile de Folosință Locală (Categorია a IV-a)

Străzile de Folosință Locală sunt străzi cu trafic foarte redus, asigură accesul la locuințe și la servicii curente. Aceste străzi trebuie să asigure accesul mașinii de salubritate și cea a pompierilor. Aceste tipuri de alei auto sunt încadrate legal ca străzi de Categoria IV-a, conform Ordinului nr. 49 din 27 ianuarie 1998 pentru aprobarea Normelor tehnice privind proiectarea și realizarea străzilor în localitățile urbane.

Aceste tipuri de străzi conțin cel puțin următoarele elemente:

- Pomi amplasați pe marginea străzii, cu rol de a calma traficul și de a crește calitatea vieții, schimbând dimensiunea și scara spațiului (*Ghidul de reabilitare a spațiilor publice urbane*²³);
- Alternarea poziționării zonelor de parcaje contribuie la calmarea traficului, eliminând culoarele care sunt lungi și în linie dreaptă;
- În situații cu spațiu limitat, unde există o singură bandă de circulație, trebuie create zone de întoarcere. Acestea pot fi situate în intersecții sau în dreptul accesului auto pe proprietăți private, acolo unde pot exista lărgiri;
- Eliminarea marcajelor rutiere pe străzile cu trafic scăzut, unde circulația auto se realizează cu viteză foarte redusă, iar vehiculele împart același spațiu;
- Este necesară asigurarea a doar 5 m (2 x 2.50 m) – străzile cu dublu sens, pentru volum de trafic foarte redus. Rămâne, astfel, spațiu suplimentar pentru suprafețele necesare deplasării nemotorizate și spațiilor verzi în profilul stradal;
- Este necesară asigurarea a doar 4.00 m pentru carosabil și biciclete pe o stradă obișnuită cu sens unic. Banda pentru biciclete poate avea sens opus. Ea nu afectează traficul auto.

Pentru intersecții și traversări

Intersecțiile și traversările sunt zonele în care apar cele mai multe conflicte între modurile distincte de transport. Trecerile de pietoni presupun asigurarea unor condiții minime de siguranță în intersecții și în proximitatea stațiilor de transport în comun. În interiorul cartierelor, este necesară prioritizarea traversării pietonilor prin treceri în apropierea serviciilor esențiale sau recreative (farmacii, spitale, magazine alimentare, stații de transport în comun, spații verzi etc.), precum și în zonele mediane unde cerințele de traversare sunt semnificative.

Elementele fundamentale ale unor traversări sigure presupun utilizarea elementelor verticale pentru a delimita extensiile de bordură sau refugiile mediane, scurtarea distanței de trecere și reducerea vitezei prin redistribuirea sau îngustarea benzilor destinate vehiculelor și aplicarea marcajelor sau impedimentelor constructive pentru a delimita spațiul pietonal și pentru a spori vizibilitatea de trecere.

²² Banca Mondială, Politica Urbană a României, 2020

²³ Banca Mondială, Politica Urbană a României, 2020

Elementele fundamentale ale unor traversări sigure presupun utilizarea elementelor verticale pentru a delimita extensiile de bordură sau refugiile mediane, scurtarea distanței de trecere și reducerea vitezei prin redistribuirea sau îngustarea benzilor destinate vehiculelor și aplicarea marcajelor sau impedimentelor constructive pentru a delimita spațiul pietonal și pentru a spori vizibilitatea de trecere:

- În intersecțiile între străzi de categorii diferite se propune îngustarea carosabilului (de la 4 la două benzi) pentru a permite continuitatea rețelei pietonale și realizarea racordurilor între cota trotuarelor și cea a carosabilului.
- Delimitarea unei zone de parcaj de-a lungul unei benzi de circulație, realizată nu doar prin marcaje rutiere, ci prin extinderea trotuarului înspre stradă și prin păstrarea unei linii curate de marcaj, din punct de vedere geometric – aceasta poate deveni punctul de traversare lesnicioasă. În zonele cu traversări mediane se impune realizarea unor amenajări pentru ridicarea cotei carosabilului la cea a trotuarului, pentru a obliga autoturismele să încetinească și a prioritiza mobilitatea pietonală. Este esențială amplasarea unei insule intermediare, de lățime suficientă pentru a permite staționarea temporară a unei persoane adiacente unei biciclete.

Figura 2.5.66. Traversări în intersecții – Propunere de diminuare a lățimii suprafeței carosabile

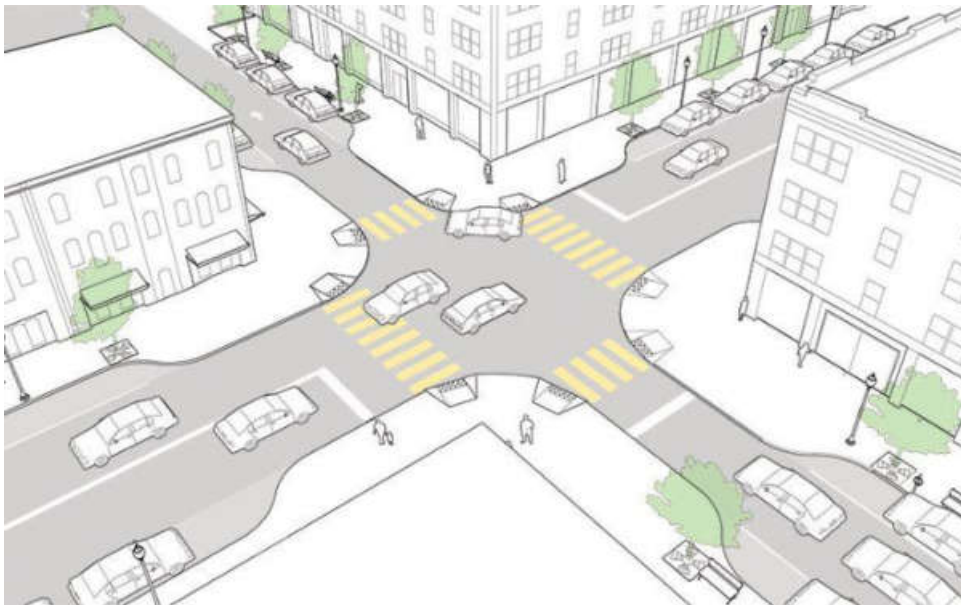

Sursa: NACTO Urban Street Design Guide

- Delimitarea unei zone de parcaj de-a lungul unei benzi de circulație, realizată nu doar prin marcaje rutiere, ci prin extinderea trotuarului înspre stradă și prin păstrarea unei linii curate de marcaj, din punct de vedere geometric – aceasta poate deveni punctul de traversare lesnicioasă. În zonele cu traversări mediane se impune realizarea unor amenajări pentru ridicarea cotei carosabilului la cea a trotuarului, pentru a obliga autoturismele să încetinească și a prioritiza mobilitatea pietonală. Este esențială amplasarea unei insule intermediare, de lățime suficientă pentru a permite staționarea temporară a unei persoane adiacente unei biciclete.

Figura 2.5.67. Traversări mediane – Propunere de ridicare a cotei carosabilului la cea a trotuarului

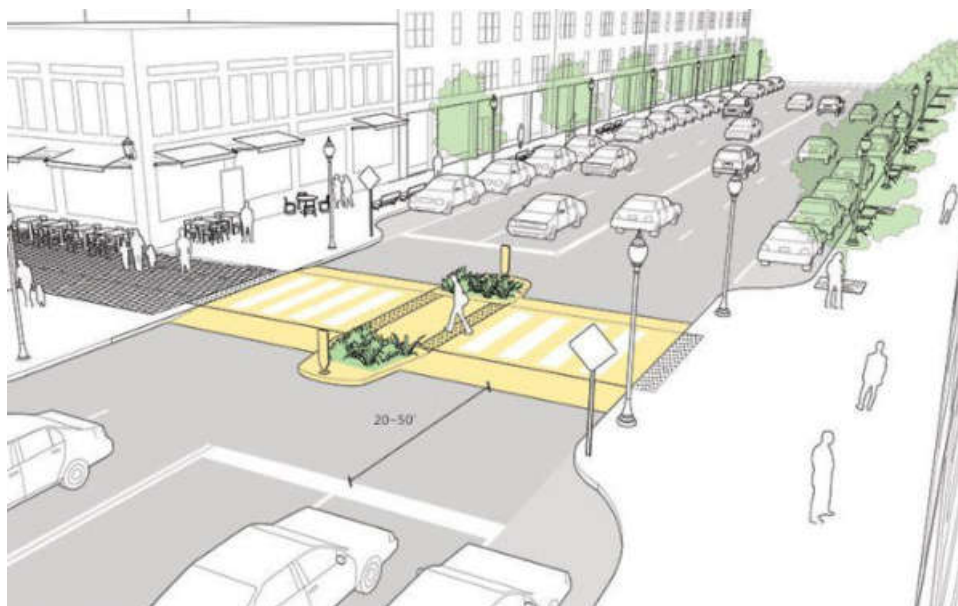

Sursa: NACTO Urban Street Design Guide

Figura 2.5.68. Traversări la intersecția între străzi principale și străzi secundare

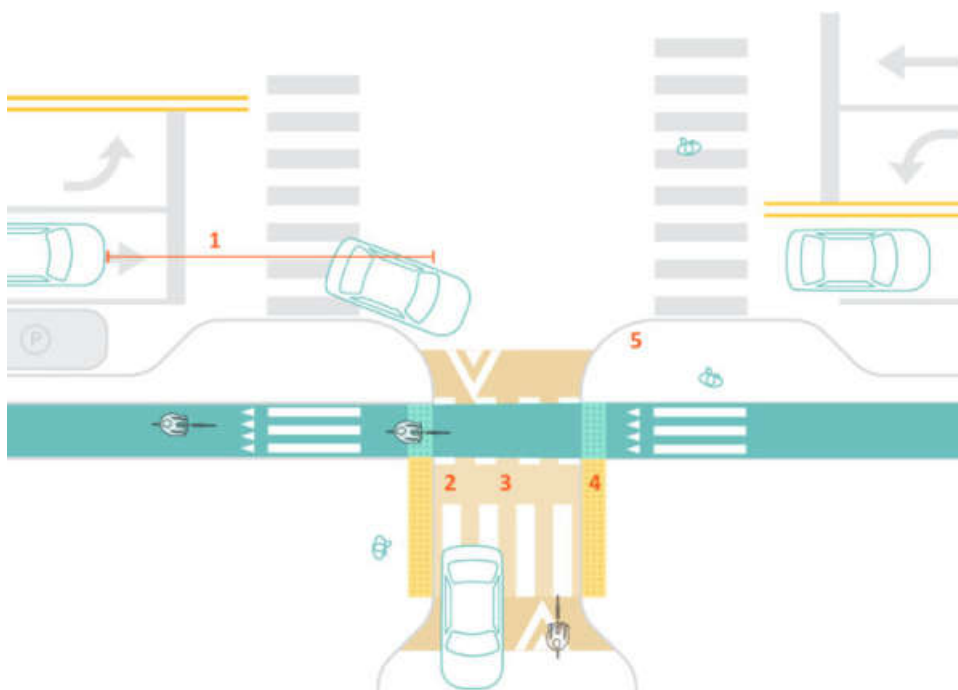

Legendă: 1 - lățime de asigurare și virare, 2 – continuitatea pistei de bicicletă, 3 – ridicarea cotei carosabilului până la cea a trotuarului, 4 – elemente de semnalizare pentru persoane cu deficiențe de vizibilitate, 5 – extinderea trotuarului în carosabil și propunerea unei zone mai largi destinate siguranței pietonilor

Sursa: NACTO Urban Street Design Guide

- La intersecția între străzi de categorii diferite, cu precădere între străzi de categoriile II-III, respectiv III-IV, se propune realizarea unei elevații a carosabilului la nivelul trotuarului, permițând continuitatea pistelor de biciclete, a marcajelor tactile pentru persoanele cu dizabilități și extinzând zona de asigurare din partea șoferului automobilului în viraj.

Piețele publice sunt eminentamente pietonale, cu posibilitatea accesului bicicletelor (diferențiere între deplasarea în viteză și cea lentă a acestora din urmă). O piață este, de asemenea, definită de calitatea limitelor ei, de felul în care arată clădirile din jur și de cât de mult este construit între aceste limite (în raport cu cât este de deschisă). Piețele tradiționale ale zonelor istorice și compacte ale unui oraș, definite de clădirile care le înconjoară, sunt, de obicei, printre spațiile publice de cea mai înaltă calitate. Piețele care sunt traversate de un drum aglomerat suferă din punctul de vedere al felului în care sunt percepute și din cel al calității. Calitatea unei piețe este, de asemenea, dependentă de proporțiile ei (de exemplu raportul suprafeței și al înălțimii clădirilor din jur). Nu ar trebui să existe bariere în calea mișcării naturale a pietonilor. Structurile de dimensiuni reduse și copacii pot crea o tranziție plăcută de la nivelul străzilor până la înălțimile clădirilor din jur.

Tabel 2.5.5. Măsuri propuse în funcție de tipul de spațiu public

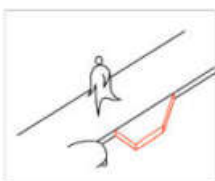
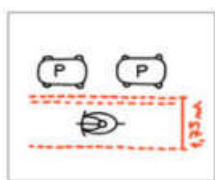
Ideograme	Măsuri	II	III	IV	IT	PP
1 	Pomii amplasați pe marginea străzii au rolul de a calma traficul și de a crește calitatea vieții, schimbând dimensiunea și scara spațiului.	x	x	X		x
2 	Alternarea poziționării zonelor de parcaje poate ajuta la calmarea traficului, eliminând culoarele care sunt lungi și în linie dreaptă.			X		x
3 	Delimitarea unei zone de parcaj de-a lungul unei benzi de circulație, realizată nu doar prin marcaje rutiere, ci prin extinderea trotuarului înspre stradă și prin păstrarea unei linii curate de marcaj, din punct de vedere geometric.		x		X	
4 	În situații cu spațiu limitat, unde există o singură bandă de circulație, trebuie create zone de întoarcere. Acestea pot fi situate în intersecții sau în dreptul accesului auto pe proprietăți private, acolo unde pot exista lărgiri.		x	X		
5 	Asigurarea unei lățimi de 1.75 m – lățimea pentru pista de bicicliști, când se află de-a lungul unei zone cu parcare laterală.		x			
6 	Eliminarea marcajelor rutiere pe străzile cu trafic scăzut, unde circulația auto se realizează cu viteză foarte redusă, iar vehiculele împart același spațiu.			X		

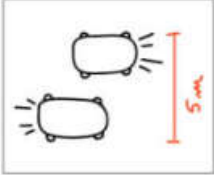
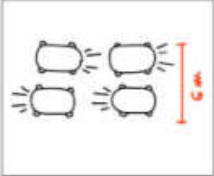
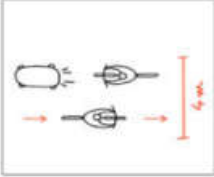
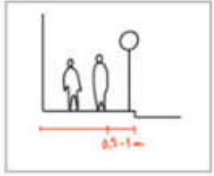
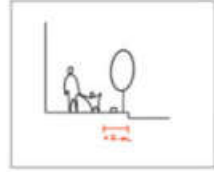
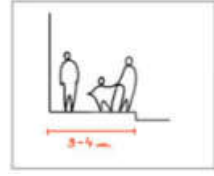
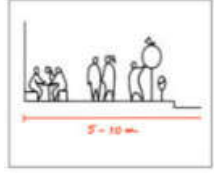
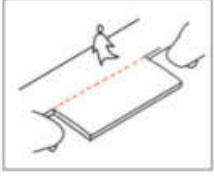
7		Este necesară asigurarea a doar 5 m (2 x 2.50 m) – străzile cu dublu sens, pentru volum de trafic foarte redus. Rămâne, astfel, spațiu suplimentar pentru suprafețele necesare deplasării nemotorizate și spațiilor verzi în profilul stradal.				X
8		Este necesară asigurarea a doar 6.00 m (2 x 3.00 m) – străzile cu dublu sens, pentru volum ridicat de trafic. Rămâne, astfel, spațiu suplimentar pentru suprafețele necesare deplasării nemotorizate și spațiilor verzi în profilul stradal.				x
9		Este necesară asigurarea a doar 4.00 m pentru carosabil și biciclete pe o stradă obișnuită cu sens unic. Banda pentru biciclete poate avea sens opus. Ea nu afectează traficul auto.				X
10		Pentru trotuare trebuie alocat spațiu fiecărui element fizic ce poate perturba fluxul pietonal. Pentru semnele de circulație este nevoie de un spațiu tampon de 0,5 / 1 m.	x	x		X
11		Pentru a separa trotuarul de un spațiu verde, trebuie alocată o bandă de cel puțin 2 m zonei plantate, pentru ca aceasta să permită dezvoltarea unei vegetații consistente.	x	x		X
12		O dimensiune a trotuarului pentru un flux mediu de oameni se încadrează între 3 și 4 m.	x	x		X
13		În cazul în care pe trotuar au loc activități diverse (cafenele, fluxuri piet-onale, spațiu verde), acesta trebuie să aibă o lățime între 5 și 10 m.	x	x		X
14		Dacă un trotuar este bordat de parcări, este necesară realizarea unor spații intercalate mai ample, pentru a fragmenta limita creată de mașinile parcate.	x	x		X

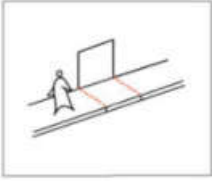
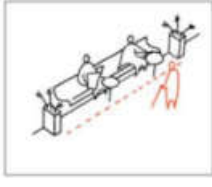
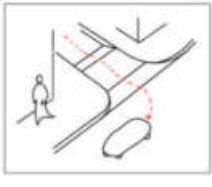
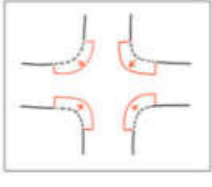
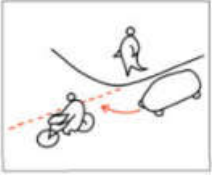
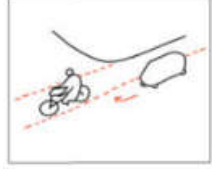
15		În parcurgerea spațiului public este necesară instalarea mobilierului urban ce activează fațadele prin încurajarea unor popasuri spontane.	x	x	X	
16		Pentru a îmbunătăți calitatea spațiului public se recomandă renunțarea la orice tip de întreruperi ale căilor de trafic pietonal.	x	x	X	
17		Zonele de relaxare și terasele situate de-a lungul unui traseu pietonal trebuie să țină cont și de necesarul de spațiu pentru persoanele cu dizabilități locomotorii. Totuși, delimitările nu trebuie să interfereze cu circulația pietonilor.	x	x	X	
18		Trecerile în cazul străzilor cu trafic redus pot fi diminuate dacă o parte a carosabilului este ridicată la cota trotuarului.	x	x	X	X
19		Extinderea trotuarelor în intersecții poate avea consecințe pozitive asupra deplasărilor pietonale.	x	x	X	
20		Străzile de tip „shared space” și razele mici de curbură contribuie la buna funcționare a unui spațiu public.			X	X
21		Pentru străzile cu trafic ridicat sunt necesare măsuri suplimentare de protecție pentru bicicliști. Acestea pot fi implementate prin marcaje rutiere suplimentare.	x	x		X

Legendă: II – stradă categoria II; III – stradă categoria III; IV – stradă categoria IV; IT – intersecții, traversări; PP – piețe publice

Sursă: Ghidul de reabilitare a spațiilor publice urbane

Calitatea spațiului public nu implică și nu vizează strict calitatea vieții și calitatea experienței pietonului în parcurgerea aceluia spațiu, ci aduce cu sine dezvoltarea multilaterală a localității. Prin deschiderea fronturilor spre spațiul public și prin îmbunătățirea și accesibilizarea spațiului de tip buffer între serviciile comerciale sau de alte tipuri și spațiul public, se încurajează puternic și se facilitează acest schimb economic între cetățean, potențial utilizator al serviciilor și cei ce le oferă. În

acest mod, se încurajează și se susțin inițiativele economice locale, antreprenorii mici și inițiativele noi.

În *Ghidul de reabilitare al spațiilor publice urbane*²⁴ s-au identificat priorități la nivelul a 5 puncte cheie în dezvoltarea orașelor: oraș prosper ce vizează aspectul economic, societatea civilă ce vizează calitatea vieții, oraș autentic ce vizează identitatea și specificul local, coeziunea socială ce vizează aspectul comunității și protecția cetățeanului și orașul estetic ce vizează rolul oricărui oraș ca și landmark la nivel național, de a-și proteja și investi în buna funcționare după principii și norme actuale.

Spațiile publice au marele avantaj de a juca un rol în fiecare dintre aceste direcții de prioritate, având multiple roluri, de la bine-cunoscutul rol tehnic, la cel politic, ideologic, umanist, cultural, social dar nu în ultimul rând economic.

Printr-un spațiu public de înaltă calitate, care funcționează din punct de vedere structural, dar și simbolic și cultural, care pune accentul pe protecția și valorificarea cetățeanului, care aduce un plus de valoare vieții comunității și care se bazează pe principii de incluziune și accesibilitate, transparență, se contribuie substanțial la încrederea în autorități, construirea unui discurs liber și inovativ, se creează un mediu propice afacerilor și inițiativelor antreprenoriale, se asigură un grad al sentimentului de siguranță pentru toate comunitățile, indiferent de situația lor economică sau ereditară, ceea ce încurajează implicarea activă în viața politică și economică a urbei.

Morfologia și organizarea municipiului Suceava sunt elemente caracteristice, specifice, care pot fi exploatate și utilizate ca baza unei rețele de spații publice care să creeze unitatea și legăturile care în prezent lipsesc. Așa cum se specifică în *Ghidul de reabilitare a spațiilor publice*, reabilitarea acestora nu se rezumă la proiecte mari care să schimbe fața unui oraș, ci la intervenții care au ca scop îmbunătățirea calității, accesibilizarea și asigurarea funcționării depline a acelor spații care există, la exploatarea resurselor ce sunt deja acolo.

Intervențiile la nivelul spațiului public prin propunerile menționate anterior în acest document au rolul de a scoate în evidență sau de a activa potențialul spațiului public existent, de a-l genera pe cel care lipsește și de a aduce municipiul Suceava pe o poziție înaltă în lista orașelor competitive eco-socio-cultural în plan național și internațional. Prin crearea rețelelor pietonale și de biciclete care să creeze conexiuni între edificiile și elementele de importanță culturală și istorică pentru oraș se lucrează spre atingerea unuia dintre scopurile unui oraș dezvoltat, și anume protejarea identității existente și dezvoltarea ei.

Spațiul public este esențial pentru Suceava și în obținerea unei comunități nefracturate, care să se bucure de sentimentul de apartenență la oraș indiferent de strada pe care locuiește. Râul Suceava, platformele industriale, insula comercială și calea ferată au în prezent rolul de limite, însă integrate într-un plan de intervenție multilateral și cuprinzător, ele pot deveni locuri de coagulare și schimb de experiență, locuri iconice pentru oraș.

Ordinul Arhitecților din România, Filiala Nord-Est, evidențiază impactul pozitiv al reabilitării spațiilor publice din zona cinematografelor Ițcani și Burdujeni, precum și faptul că restructurarea urbană în zona industrială trebuie să se realizeze astfel încât să încurajeze un mixt funcțional complementar locuirii pe latura vestică și unul funcțional complementar industriei pe cea vestică. Având în vedere aceeași zonă industrială, OAR NE propune realizarea unei conexiuni pietonale între cele două maluri prin utilizarea rețelelor de infrastructură care traversează râul Suceava.

²⁴ Banca Mondială, *Ghidul de reabilitare al spațiilor urbane*, 2020

2.5.8 Transportul în comun

Pentru ca cetățenii să fie încurajați să folosească moduri de transport durabil, este necesară implementarea unei rețele de transport public eficientă. În ultimii ani, orașele europene au pus în aplicare o serie de inițiative pentru a crește calitatea transportului public și frecvența utilizării acestuia, însă până în prezent nu s-a înregistrat nicio reducere semnificativă a utilizării autoturismelor personale. Unii indicatori de calitate a aerului au cunoscut o ușoară îmbunătățire, dar emisiile de gaze cu efect de seră generate de transportul rutier au continuat să crească în mod constant și numeroase orașe depășesc în continuare pragurile de siguranță ale UE privind poluarea.

În România, transportul urban se realizează cu prioritate cu autoturismul (45%), utilizarea mașinii personale tinzând să crească pe măsura creșterii dimensiunii urbane, conform unui studiu realizat de Banca Mondială²⁵. Există diferențe în funcție de regiune, în Regiunea de dezvoltare Nord-Vest evidențiindu-se o tendință semnificativ ridicată de utilizare a transportului în comun (55%), această modalitate de transport înregistrând, de asemenea, și o cotă de satisfacție foarte scăzută (52% din populație manifestă un grad scăzut de satisfacție cu privire la transportul în comun). În majoritatea localităților din România, transportul în comun tinde să includă autobuze, microbuze, troleibuze și tramvaie operate de primărie sau de un concesionar privat, capitala fiind singurul oraș din România care dispune și de o rețea de metrou. Printre dificultățile cu care se confruntă aceste sisteme de transport se numără scăderea considerabilă a numărului de pasageri. Persoanele tinere tind să utilizeze mai mult autoturismul personal în comparație cu vârstnicii. Gradul cel mai ridicat de utilizare a autoturismului s-a înregistrat în rândul populației între 25 și 44 ani (58%). După 65 de ani, este preferat transportul în comun (43%) și mersul pe jos (30%).

Figura 2.5.69. Mijloacele de transport cele mai utilizate în România

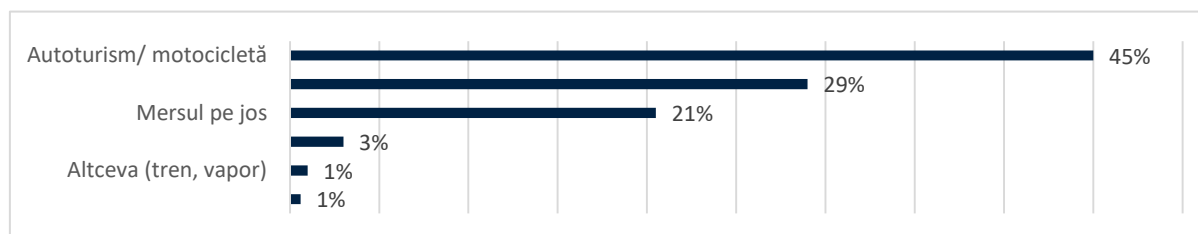

Sursa: Banca Mondială, Barometru urban. Calitatea vieții în orașele din România, 2020: <https://citadini.ro/barometru-urban-2020/>

Transportul în comun este utilizat cel mai frecvent în reședințele de județ și zonele urbane funcționale ale acestora, cele mai ridicate niveluri de utilizare a transportului în comun într-o localitate ridicându-se la 48% din populația localității respective.

În arealul de studiu transportul public de călători la nivel local, regional și național este asigurat de modurile de transport rutier. Sistemul de transport public urban, doar în Municipiul Suceava, este reprezentat de rețeaua de autobuze aflată în gestiunea operatorului S.C. Transport Public Local S.A., companie al cărei acționar unic este Consiliul Local Suceava.

La nivel regional, serviciul de transport public este asigurat prin servicii regulate de transport public rutier județean și interjudețean. Transportul public rutier prin servicii regulate la nivel județean este administrat de Consiliul Județean Suceava, iar cel interjudețean se află în administrarea Autorității Rutiere Române.

Transportul public local din Municipiul Suceava funcționează în baza contractului de delegare a gestiunii serviciului de transport public local de persoane prin curse regulate nr. 2278/28.02.2018, încheiat între Municipiul Suceava și operatorul de transport S.C. Transport Public Local S.A., care respectă Regulamentul (CE) nr. 1370/ 2007 al Parlamentului European și al Consiliului din 23

²⁵ Banca Mondială, Barometrul urban. Calitatea vieții în orașele din România, 2020

octombrie 2007 privind serviciile publice de transport feroviar și rutier de călători. Contractul de delegare a gestiunii serviciului de transport public local a fost încheiat în anul 2018, pe o perioadă de 60 luni. Pe perioada contractuală operatorul nu datorează redevență, ținându-se seama de suportabilitatea tarifelor percepute consumatorilor. Pentru primul an al contractului a fost stabilită rata profitului de 3% urmând ca aceasta să fie corelată cu rata SWAP.

Operatorul S.C. Transport Public Local S.A. deține un parc inventar format din 90 vehicule, dintre care 58 autobuze (33 diesel și 25 electrice) și 32 microbuze (10 diesel și 22 electrice) dotate cu facilități pentru persoanele cu dizabilități (figura 2.5.70).

Figura 2.5.70. Structura parcului de vehicule după capacitate

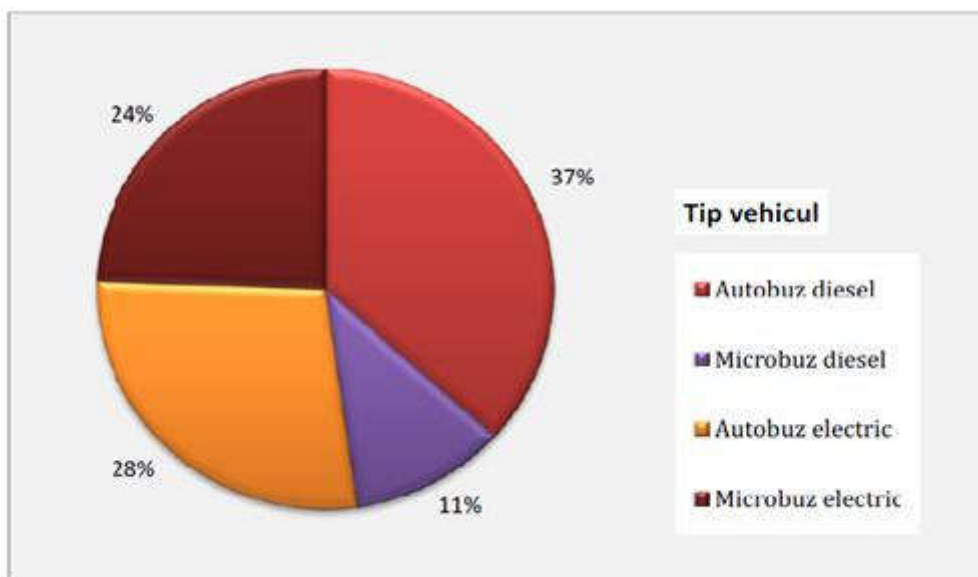

Sursă grafice: PMUD ZUF Suceava

Mijloacele de transport cu vechime mai mică de 8 ani (durata normală de funcționare a unui astfel de vehicul) reprezintă 63% din parcul total de vehicule. Structura parcului de vehicule în funcție de vechime este prezentată în figura 2.5.71.

Figura 2.5.71. Structura parcului de vehicule după vechime

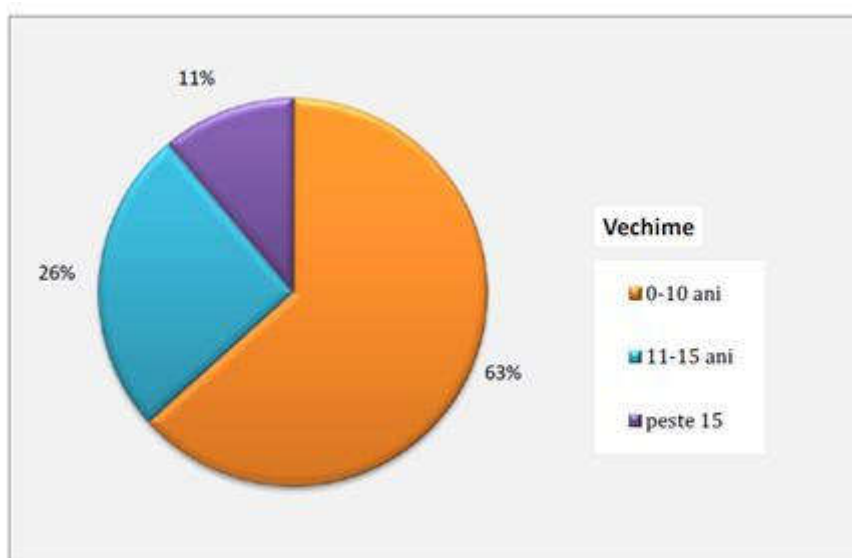

Sursă grafice: PMUD ZUF Suceava

În cadrul proiectului **“Sistem integrat de transport public ecologic în municipiul Suceava”**, pe care Municipiul Suceava îl are în implementare prin POR 2014-2020, au fost achiziționate 42 autobuze electrice și sisteme de încărcare corespunzătoare: 25 autobuze electrice cu lungimea de aproximativ 12 m și 17 autobuze electrice cu lungimea de aproximativ 6 m (figura 2.5.72).

Figura 2.5.72 Autobuze achiziționate în cadrul proiectului “Sistem integrat de transport public ecologic în municipiul Suceava”



Numărul anual de călători înregistrați în perioada 2016-2020 s-a ridicat la 61.597.148 călători. După o perioadă de 3 ani (2017-2019) în care numărul de călători a înregistrat valori apropiate (13.193.130 - 13.386.515 călători), în anul 2020 s-a înregistrat o scădere de 33% comparativ cu anul anterior, situație generată de pandemia de COVID-19. Variația anuală a numărului de călători este reprezentată în figura 2.5.73.

Figura 2.5.73 Număr de călători transport public local, perioada 2016-2020

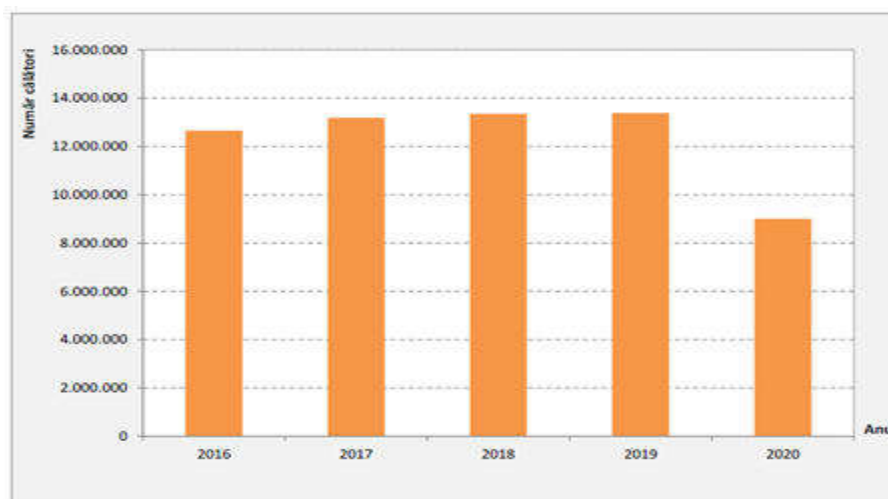

Sursă grafice: PMUD ZUF Suceava

În anul 2022 urmează să fie implementat un sistem integrat de e-ticketing care va permite achiziționare și validarea automată a legitimațiilor de călătorie. În principalele stații de transport public vor fi montate 22 de automate de emiterie a tichetelor sau abonamentelor.

În toamna anului 2021 a fost introdus un program pilot prin care se efectuează transport școlar pentru două trasee aferente Școlii Gimnaziale nr. 10 Suceava din Cartierul Burdujeni, care deservesc zona ANL Burdujeni și zona Aleea Dumbrăvii. Pentru susținerea politicii educaționale de reducere a abandonului școlar, în etapa de propuneri se va pune accent pe dezvoltarea acestui serviciu pentru toate unitățile de învățământ de nivel primar și gimnazial. La nivel liceal, prin extinderea operării serviciului de transport public local în localitățile din ZUF Suceava, pe lângă îmbunătățirea accesibilității serviciului în regim de navetă, va fi posibilă asigurarea de facilități financiare (acordarea

de gratuități pentru elevi), contribuind la reducerea abandonului școlar. În etapa de propuneri se va avea în vedere această măsură de extindere a operării serviciului de transport public.

Reprezentarea grafică a rețelei de transport public local este realizată în figura 2.5.74. Aceasta este formată din 15 linii operate de S.C. Transport Public Local S.A., cu lungimea totală de a traseelor (dus-întors) de 284 km.

Figura 2.5.74. Traseele de transport public în Municipiul Suceava la nivelul anului 2020.

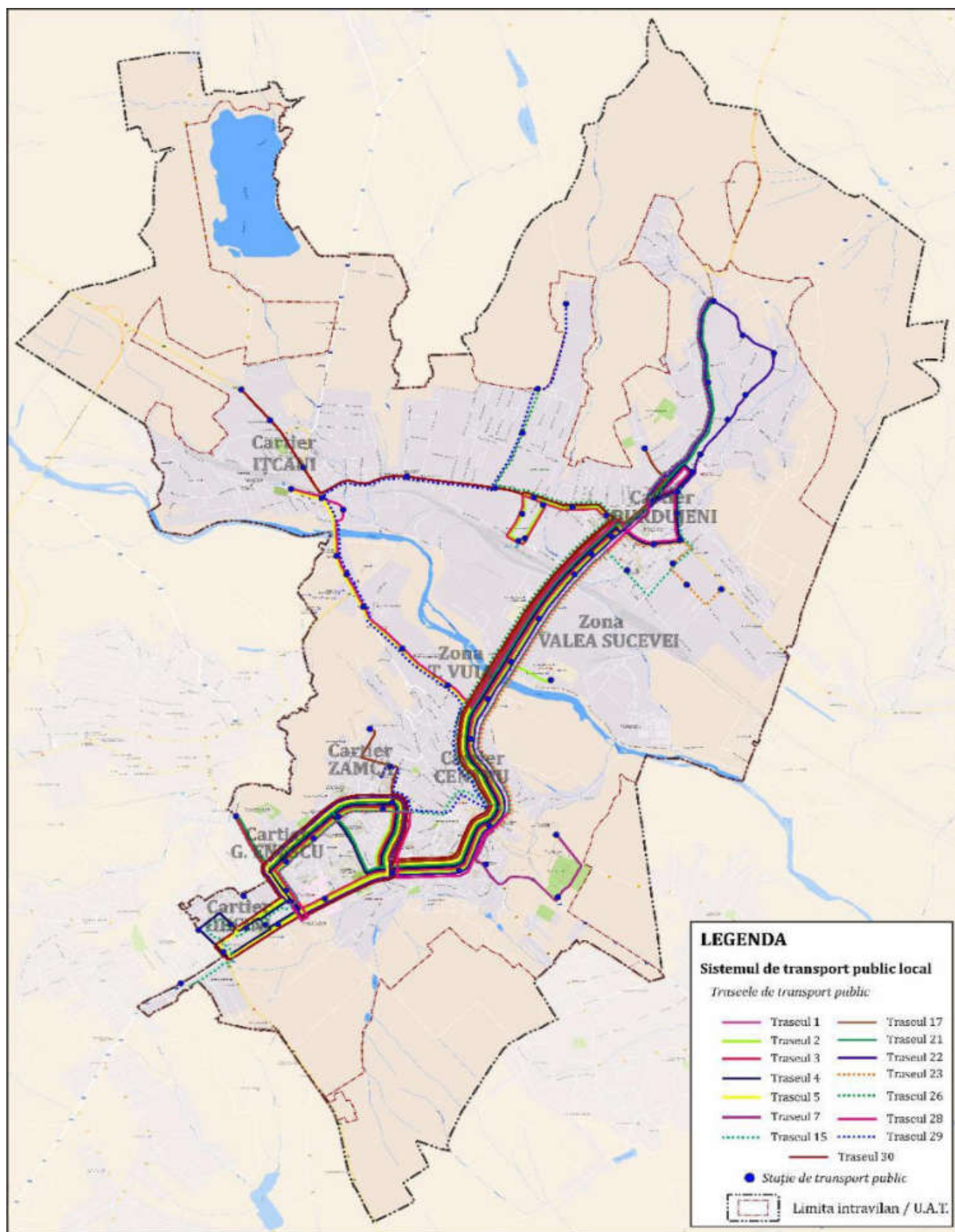

Sursa: PMUD ZUF Suceava.

Se poate observa o suprapunere a liniilor de transport în comun care, în lipsa unor benzi de circulație special dedicate mijloacelor de transport în comun, poate duce la o performanță scăzută al acestora în timpul orelor de vârf.

Grad ridicat de suprapunere a liniilor de transport se evidențiază pe sectoarele rețelei rutiere reprezentate de Calea Unirii, Str. Ana Ipătescu, Str. Ștefan cel Mare, B-dul 1 Mai, B-dul George Enescu.

Această situație prezintă avantaj pentru utilizatorii acestor segmente ale rețelei caracterizate de concentrarea ofertei de transport public, în detrimentul potențialilor călători localizați în zone nedeservite de rețeaua de transport public.

În cadrul rețelei stradale urbane sectoarele menționate mai sus, pe care sunt concentrate liniile de transport public, sunt localizate în zone care în orele de vârf de trafic sunt caracterizate de apariția fenomenului de congestie. Acestea sunt afectate de întârzieri care conduc la reducerea vitezei comerciale a transportului public. Ca urmare a numărului mare al liniilor de transport public care traversează aceste zone cu gâtuiuri ale fluxurilor de trafic, este redusă performanța serviciului de transport public local la nivelul întregii localități. Reducerea acestor disfuncționalități poate fi realizată prin implementarea unui sistem de management al traficului care să prioritizeze accesul vehiculelor de transport public și prin descongestionarea arterei de legătură dintre cele două trupuri ale orașului, Calea Unirii, ca urmare a creșterii capacității pe străzile de legătură ale noului pod peste Râul Suceava amplasat pe Str. Mirăuților.

Traseele autobuzelor și microbuzelor din Municipiul Suceava sunt prezentate în tabelul de mai jos:

Tabel 2.5.6. Trasee autobuze Municipiul Suceava la nivelul anului 2020

Nr. Linie	Traseu	Kilometri	Număr de stații
Linia 1	Cinema Burujeni – Obcini – Cinema Burdujeni	16,0	28
Linia 2	Gara Burdujeni – Metro – Gara Burdujeni	20,6	37
Linia 3	Gara Burdujeni – Intersecția Gara Suceava Vest – Gara Burdujeni	24,1	33
Linia 4	Cinema Burdujeni – Corduș – Cinema Burdujeni	22,0	43
Linia 5	Gara Ițcani – Corduș – Gara Ițcani	18,6	33
Linia 7	Centru – Cetatea de Scaun - Centru	4,5	7
Linia 15	Burdujeni Sat (Șpac) – Parc Policlinică – Burdujeni Sat (Șpac)	18,3	32
Linia 17	Burdujeni Sat (Șpac) – Casa de Pensii – Burdujeni Sat (Șpac)	23,1	37
Linia 21	Burdujeni Sat (Șpac) – Intersecție Gara Suceava Vest – Burdujeni Sat (Șpac)	26,6	32
Linia 22	Burdujeni Sat (Șpac) – Centru – Burdujeni Sat (Șpac)	19,9	33
Linia 23	Gheorghe Cozorici (LANISTE) – Centru - Gheorghe Cozorici (LANISTE)	19,9	33
Linia 26	Cartier "La Stejari" – Al. Dumbrăvii – Centru - Cartier "La Stejari" – Al. Dumbrăvii	14,7	32
Linia 28	Cinema Burdujeni – Gara Ițcani – Cinema Burdujeni	14,7	32
Linia 29	Stația de Pompare Apă – Parc Zamca – Stația de Pompare Apă	17,4	30
Linia 30	Gostat Ițcani – Curcubeu – Gostat Ițcani	22,7	45

Sursa: PMUD ZUF Suceava

Conform programului de transport aprobat prin HCL nr. 49/ 2021, operarea serviciului de transport public în zilele lucrătoare este realizată în intervalul orar 4:30-23:00. Liniile 2 și 4 oferă cea mai ridicată frecvență de circulație, de-a lungul întregii zile. Pe aceste linii vehiculele au un interval de

succedare de 10 minute. Pe linia 5, serviciul asigură frecvență uniformă, de 4 vehicule pe oră. Intervale de succedare de 20 minute se întâlnesc în cazul liniilor 1 (interval de circulație 7:00-19:00) și 30 (interval de circulație 5:30-18:30). Liniile 15 și 26 sunt reprezentate prin 2 vehicule pe oră (interval de succedare de 30 minute). Cu excepția liniei 3, pe care în intervalul 5:25-17:00, vehiculele circulă la 50 de minute, celelalte linii aferente operatorului public sunt caracterizate de frecvența maximă de 1 vehicul pe oră, existând și intervale orare în care nu circulă.

Linia 7 Centru – Uzina electrică – Cimitirul Pacea – Cetatea de Scaun – Cimitirul Pacea – Mănăstirea Sf. Ioan – Centru, circulă doar în zilele de vineri, sâmbătă și duminică, în lunile iulie și august, în intervalul 12:00-21:00, cu o frecvență de 1 vehicul pe oră.

Lungimea medie a interstației la nivelul rețelei este de 581 m. Aceasta variază între 459 m (liniile 26 și 28) și 831 m (linia 21). În aceste condiții vehiculele de pe liniile principale ating viteze comerciale medii cuprinse între 16 km/h și 18 km/h.

Variația orară a frecvenței de circulație a vehiculelor care deservește cele 15 linii de transport public atât pentru zile lucrătoare, cât și pentru zile nelucrătoare, este prezentată în figurile următoare.

Figura 2.5.75 Frecvența de circulație orară a liniilor de autobus – zile lucrătoare

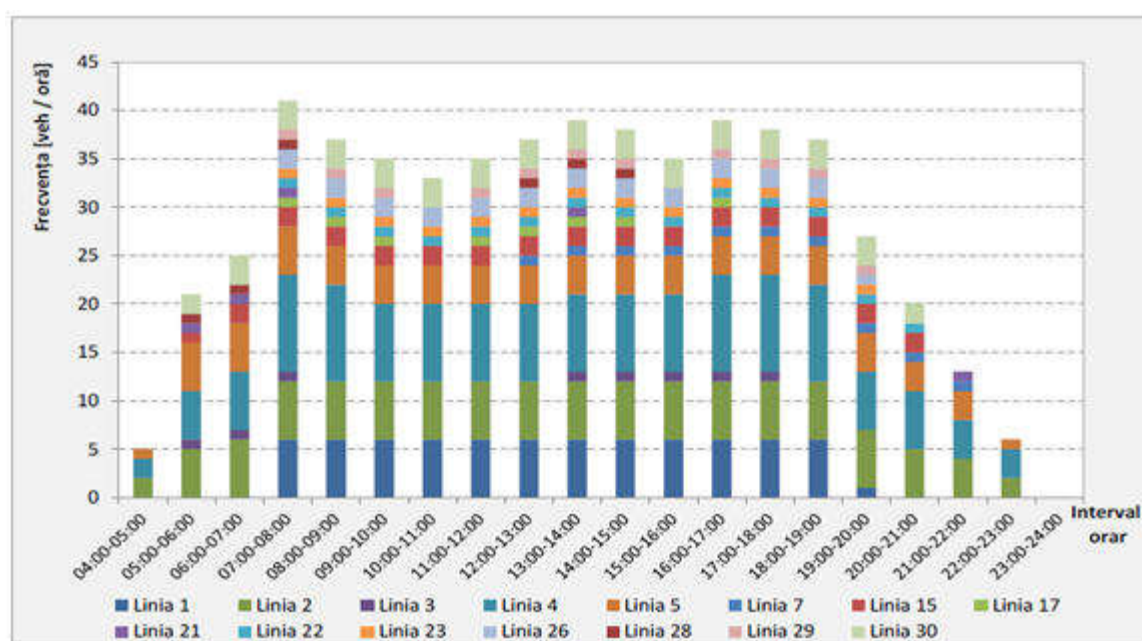

Sursa: PMUD ZUF Suceava

În zilele nelucrătoare pe liniile 1, 17, 21, 23 și 29 nu se circulă. În cazul liniei 7 circulația se desfășoară doar în zilele de vineri, sâmbătă și duminică, în lunile iulie și august. Pe linia 28 nu se circulă în zilele de duminică. Mijloacele de transport de pe linia 15 circulă la interval de 30 minute. Pe linia 30 este redusă frecvența de circulație la 1 vehicul pe oră, în intervalele 5:00-6:00, 7:00-9:00, 10:00-12:00, 13:00-15:00 și 16:00-19:00.

Prețul unui bilet este de 2,5 RON pentru o singură călătorie, iar TPL Suceava oferă posibilitatea achiziționării de abonamente cu călătorii nelimitate pentru toate liniile. Tipurile de abonamente sunt prezentate în tabelul de mai jos:

Tabel 2.5.7. Tipuri de legitimații pentru transportul în comun în Municipiul Suceava

Tip legitimație	Număr călătorii	Cost (RON)
Bilet	1	2,5
Abonament pentru o zi	Nelimitat	6
Abonament 7 zile	Nelimitat	27

Abonament 15 zile	Nelimitat	46
Abonament lunar	nelimitat	75
Abonament nenominal	nelimitat	115
Abonament subvenționat pentru elevi	nelimitat	37,50
Abonament subvenționat pentru studenți	nelimitat	37,50

Sursa: Website Transport Public Local Suceava, 2020: <https://www.tpl-sv.ro/>

TPL Suceava oferă gratuități pentru următoarele categorii de persoane:

- Foști deținuți politici (titular sau soț supraviețuitor) - Decret-Lege nr.118/1990
- Refugiați/deportați (titular sau soț supraviețuitor) - Legea nr. 189/2000
- Veterani de război/ văduve de veterani - Legea nr.44/1994
- Eroi ai Revoluției și urmașii celor decedați în Revoluția din Decembrie 1989 - Legea nr. 341/2004
- Persoanele cu nevoi speciale – primesc această legitimație persoanele cu handicap grav sau accentuat, asistenții personali ai persoanelor cu handicap grav și asistenții personali profesioniști ai persoanelor cu handicap grav sau accentuat. Aceste legitimații sunt valabile pentru transportul în comun pe tot teritoriul țării (indiferent de domiciliu).

Punctele de eliberare a abonamentelor sunt după cum urmează:

- CENTRU Stația de autobuz
- OBCINI – Stația de autobuz Flori
- BURDUJENI – Dispecerat capăt linie Gara Burdujeni
- BURDUJENI – Dispecerat capăt linie Cinema Burdujeni
- SEDIUL TPL – str. Traian Vuia nr. 5A

Lipsa stațiilor cu adăpost pentru pietoni, cu casă de bilete, și cu afișaj electronic al orarului, poate descuraja cetățenii să utilizeze transportul în comun. În imaginea de mai jos poate fi observat un exemplu de stație de autobuz fără adăpost pentru pietoni, fără camere de supraveghere, fără facilități pentru persoanele cu dizabilități, fără casă de marcat și fără orar. Lipsa caselor de marcat ar putea fi rezolvată prin introducerea unui sistem de plată a biletelor prin SMS sau card/cash în interiorul autobuzelor.

Figura 2.5.76. Stație de autobuz Calea Unirii, Suceava



Sursa: Google Maps, 2019

Printr-un proiect al Primăriei Municipiului Sistem integrat de transport public ecologic în Municipiul Suceava Cod SMIS 127335, se intenționează amenajarea stațiilor existente, dotarea acestora cu adăposturi pentru călători (unde exista spațiu suficient), precum și dotarea acestora cu sisteme de supraveghere video, sisteme e-ticketing, afișaj electronic precum poate fi observat în figura de mai

jos. Prin acest proiect se urmărește amenajarea a 54 de stații de autobuz, montarea a 22 de sisteme pentru e-ticketing și 11 camere video. Este de asemenea necesară dotarea stațiilor de transport în comun cu facilități pentru persoanele vârstnice sau cu dizabilități: rampe funcționale, semnale luminoase pentru persoanele cu deficiențe de auz și vorbire, dispozitive tactile și auditive pentru nevăzători și integrarea stațiilor în aplicații mobile specifice ex: SOS Surdo-muți.

La nivelul anului 2020, conform datelor obținute de pe website-ul Consiliului Județean Suceava, în timpul unei zile lucrătoare, Municipiul Suceava este conectat rutier de localitățile din județ printr-un număr de 532 curse distribuite pe 65 de trasee. Toate cursele au drept capăt de traseu sau stație intermediară Autogara Suceava.

În restul localităților din Zona Urbană Funcțională, nu funcționează serviciul de transport public local prin curse regulate.

Începând cu ianuarie 2023 transportul public de persoane la nivel județean se realizează prin:

- A. Consiliul Județean Suceava - conform datelor obținute de pe website-ul Consiliului Județean Suceava, în timpul unei zile lucrătoare, Municipiul Suceava este conectat rutier de localitățile din județ printr-un număr de 200 curse distribuite pe 29 de trasee conform tabelului de mai jos. Toate cursele au drept capăt de traseu sau stație intermediară Autogara Suceava.

Tabel nr. 2.5.8 Transport public de persoane realizat prin Consiliul Județean Suceava la nivelul anului 2023

Nr. crt.	Localitate Origine	Localitate Intermediară	Localitate Destinație	Lungime traseu (km/sens)	Nr. Curse / zi	Capacitate minimă de transport (locuri)
1	Suceava	Șerbănești Călugăreni Poiana	Berești Stâncă	26 33	6	10
2	Suceava	Adâncata	Hânțești Berești	20 24	14	23
3	Suceava	Zvoriștea	Grămești	43	4	10
4	Suceava	Bosanci	Plăvălari	17	4	10
5	Suceava	Ilișești	Ciprian Porumbescu	28	7	10
6	Suceava	Bosanci	Liteni	30	9	10
7	Suceava		Fălticeni	25	18	10/23
8	Suceava	Iacobești	Rădăuți	38	20	23
9	Suceava	Dumbrăveni	Grigorești	27	8	23
10	Suceava	Dumbrăveni	Stamate	29	5	23
11	Suceava	Calafindești	Siret	45	5	23
12	Suceava	Grănicești	Siret	45	4	23
13	Suceava	Todirești	Solca	45	3	10
14	Suceava	Todirești	Botoșana	37	3	10
15	Suceava	Todirești	Solonețu Nou Botoșana Poieni	48 41	7	10

Nr. crt.	Localitate Origine	Localitate Intermediară	Localitate Destinație	Lungime traseu (km/sens)	Nr. Curse / zi	Capacitate minimă de transport (locuri)
16	Suceava	Măzănăești	Cornu Luncii	39	5	10
17	Suceava	Ilișești	Bălăceana	26	8	10
18	Rotopănești	Horodnicești	Suceava	25	2	10
19	Suceava	Dumbrăveni	Verești	20	3	10
20	Gura Humorului	Ilișești	Suceava	39	3	10
21	Câmpulung Moldovenesc	Gura Humorului	Suceava	70	10	10
22	Argel	Vama	Suceava	87	2	10
23	Vatra Dornei	Câmpulung Moldovenesc	Suceava	112	2	10
24	Oșoi	Bunești	Suceava	33	4	10
25	Drăgoiești	MĂZĂNĂEȘTI	Suceava	21	7	10
26	Sălăgeni	Dumbrăveni	Suceava	18	7	10
27	Suceava	Stroiești	Zaharești	18	15	23
29	Vernicani	Verești-Bosanci	Suceava	40	5	23

Sursa datelor: website Consiliul Județean Suceava

B. Asociația de Dezvoltare Intercomunitară "Transport Metropolitan Suceava" pentru unitățile administrative din Zona Urbană Funcțională Suceava.

Prin sentința judecătorească nr. 34/7.10.2021 s-a acordă personalitate juridică Asociației de Dezvoltare Intercomunitară "Transport Metropolitan Suceava". Certificatul de înregistrare fiscală fiind emis la data de 19.11.2021.

ADI Transport Metropolitan Suceava are în componență următoarele unități administrative: municipiul Suceava, oraș Salcea și 7 comune: Adâncata, Bosanci, Ipotești, Mitocu Dragomirnei, Moara, Pătrăuți și Șcheia.

Prin Hotărârea nr. 5 din 29.11.2022 a Adunării Generale a ADI Transport Metropolitan Suceava se aprobă preluarea de la Consiliul Județean Suceava a Serviciului public de transport persoane prin curse regulate aferent razei de competență a ADI (municipiul Suceava, orașul Salcea și cele 7 comune), cu următoarele trasee:

Nr. crt	Localitate origine	Localitate intermediară	Localitate destinație	Lungime traseu
1	Suceava		Ipotești	16 km
2	Suceava	Tișăuți	Lisaura	20 km
3	Mihoveni	Șcheia	Suceava	24 km
4	Sf. Ilie	Ițcani	Lipoveni	36 km
5	Mitocu Dragomirnei	Dragomirna	Sf. Ilie	36 km
6	Suceava	Salcea	Văratec	38 km
7	Suceava	Ițcani	Pătrăuți	34 km

8	Moara	Suceava	Mereni	42 km
9	Șcheia		Suceava	16 km
10	Florinta	Șcheia	Suceava	20 km
11	Șcheia	Suceava	Adâncata	32 km
12	Bosanci	Suceava	Pătrăuți	16 km

Toate cursele au drept capăt de traseu Autogara Suceava. În Municipiul Suceava, autogara de transport public județean a fost relocalată din zona centrală (Str. Vasile Alecsandri) pe Str. Traian Vuia. Noua autogară este dotată cu spații de așteptare pentru călători și peroane pentru mijloacele de transport. Se constată deficiențe de integrare modală între transportul public județean, feroviar și cel local, inclusiv din punct de vedere tarifar.

Conform PMUD ZUF Suceava 2021-2030, în lipsa unor terminale intermodale de călători amplasate la periferia zonei urbane, vehiculele de transport public județean au stații intermediare și urmează trasee care se suprapun peste traseele de transport public urban. Efectele externe produse de circulația acestor vehicule (care sunt în număr considerabil) sunt suportate de locuitorii Municipiului Suceava. Diminuarea acestei disfuncții se poate realiza prin extinderea transportului public local în localitățile din ZUF Suceava și operarea cu mijloace de transport ecologice. O astfel de soluție va permite integrarea tarifară a serviciului de transport public la nivelul întregului areal al ZUF Suceava, contribuind la creșterea atractivității acestui mod de transport, cu rezultate în reducerea numărului de autoturisme care utilizează rețeaua stradală a Municipiului Suceava și implicit în diminuarea efectelor externe (poluare atmosferică, zgomot, emisii de gaze cu efect de seră).

Referitor la satisfacția cetățenilor față de transportul în comun, pe baza sondajului Barometru Urban, realizat de Banca Mondială în cadrul proiectului Politica Urbană a României, a rezultat că majoritatea locuitorilor prezintă un grad ridicat de satisfacție privind acest serviciu public.

Cu excepția capitalei, nivelul de satisfacție față de transportul urban tinde să crească odată cu dimensiunea urbană, de la 36% mulțumire în orașele sub 5.000 locuitori, la 74% mulțumire în orașele între 300.000 - 500.000 locuitori.

Figura 2.5.7715. Satisfacția cetățenilor cu privire la transportul în comun (autobuze, troleibuze, tramvaie,

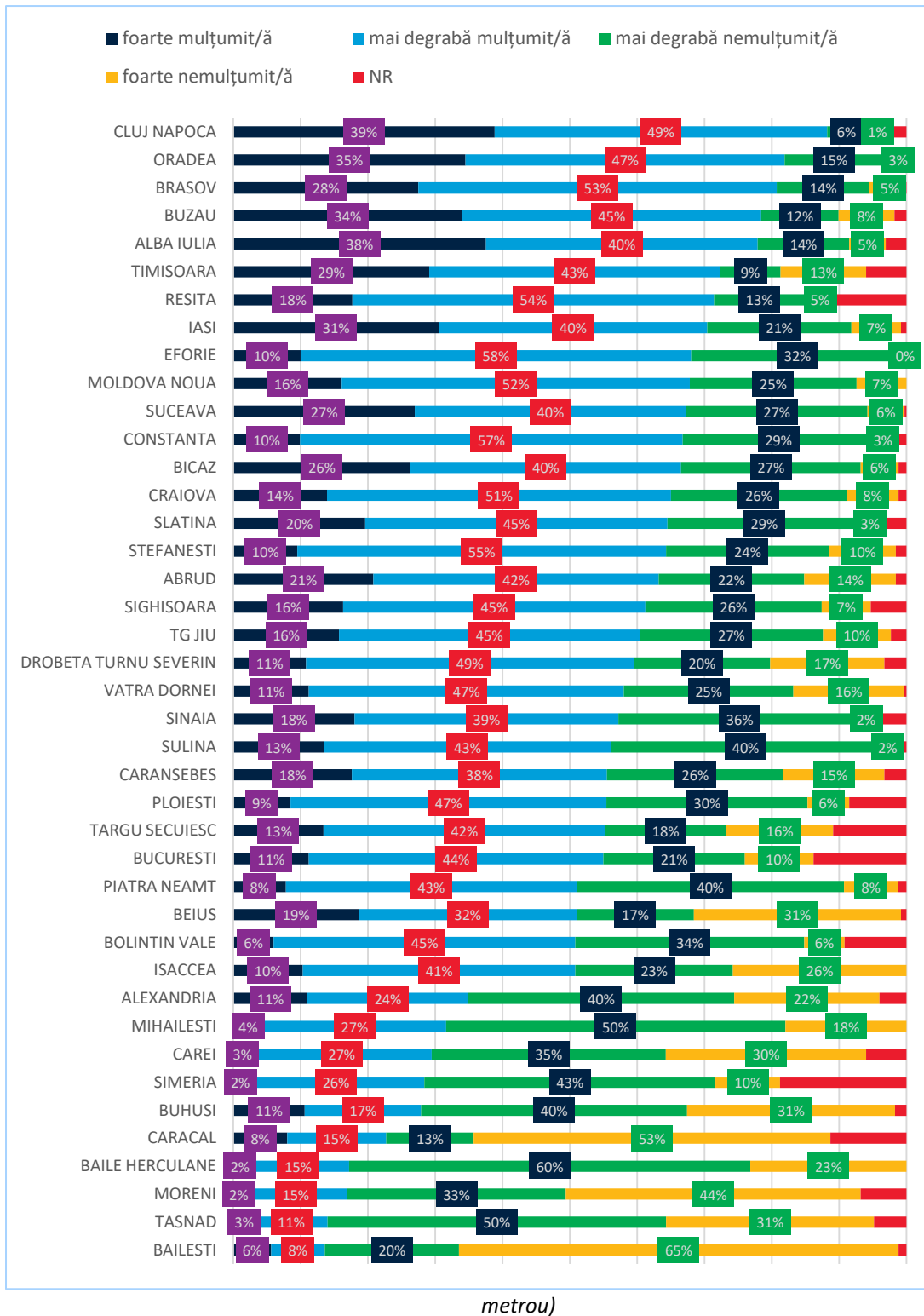

Sursa: Banca Mondială, Barometru urban. Calitatea vieții în orașele din România, 2020: <https://citadini.ro/barometru-urban-2020/>

Un procent mai mare din populația municipiului în comparație cu media națională este mulțumit de serviciile de transport din Suceava. Astfel, 67% dintre locuitorii Sucevei sunt mulțumiți de transportul în comun, 27% dintre locuitori declarându-se foarte mulțumiți. Un procent de 6% dintre cei intervievați au declarat că sunt foarte nemulțumiți de transportul public din Suceava.

Figura 2.5.78. Satisfacția cu privire la transportul în comun

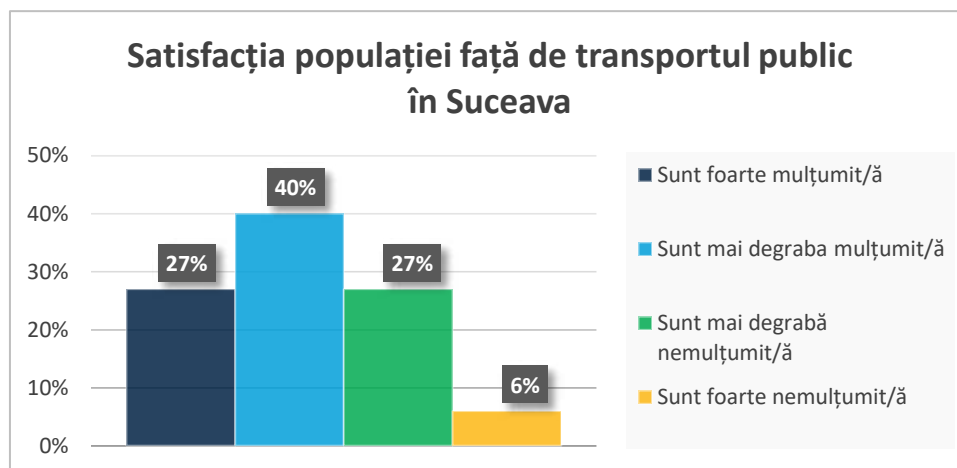

Sursa: Politica Urbană a României. Prelucrare date indicatori urbani: <https://citadini.ro/baza-de-date-urbane/>

Pentru a preîntâmpina tendința actuală de creștere a utilizării autoturismului privat și, în consecință, o congestie a traficului și un nivel de poluare ridicat, este necesar ca România să promoveze și să încurajeze cât mai mult modalitățile de transport durabil, precum mersul pe jos și utilizarea pistelor de biciclete.

Figura 2.5.7916. Accesibilitate stații transport public Suceava

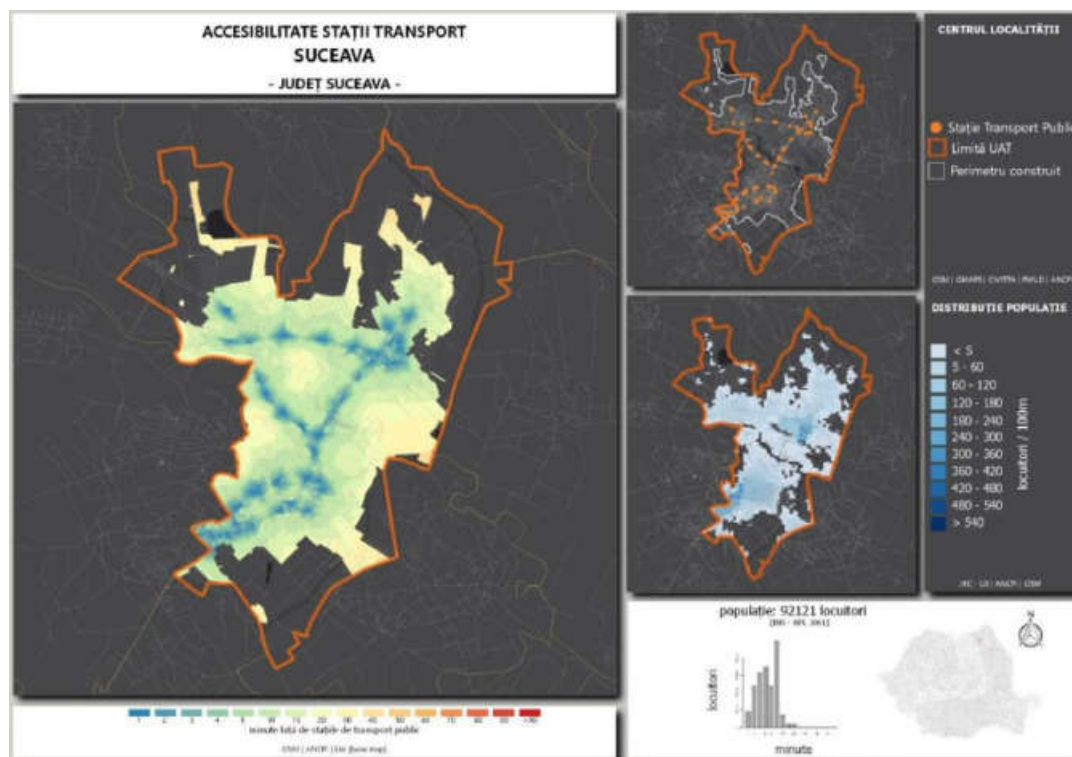

Sursa: Politica Urbană a României. Prelucrare date indicatori: <https://citadini.ro/baza-de-date-urbane-harti/>

Prin prisma dispunerii în relație cu străzile importante, liceele și facultățile au asigurată accesibilitatea la cel puțin o stație de transport în comun la cel mult 400 de metri. Acest fapt face ca transportul în comun să fie în mod necesar eficient, asigurând inclusiv complementaritatea cu mobilitatea nemotorizată de acces dinspre stații spre instituțiile educaționale.

Figura 2.5.80. Accesibilitatea la infrastructura educațională (universități și licee) în Suceava

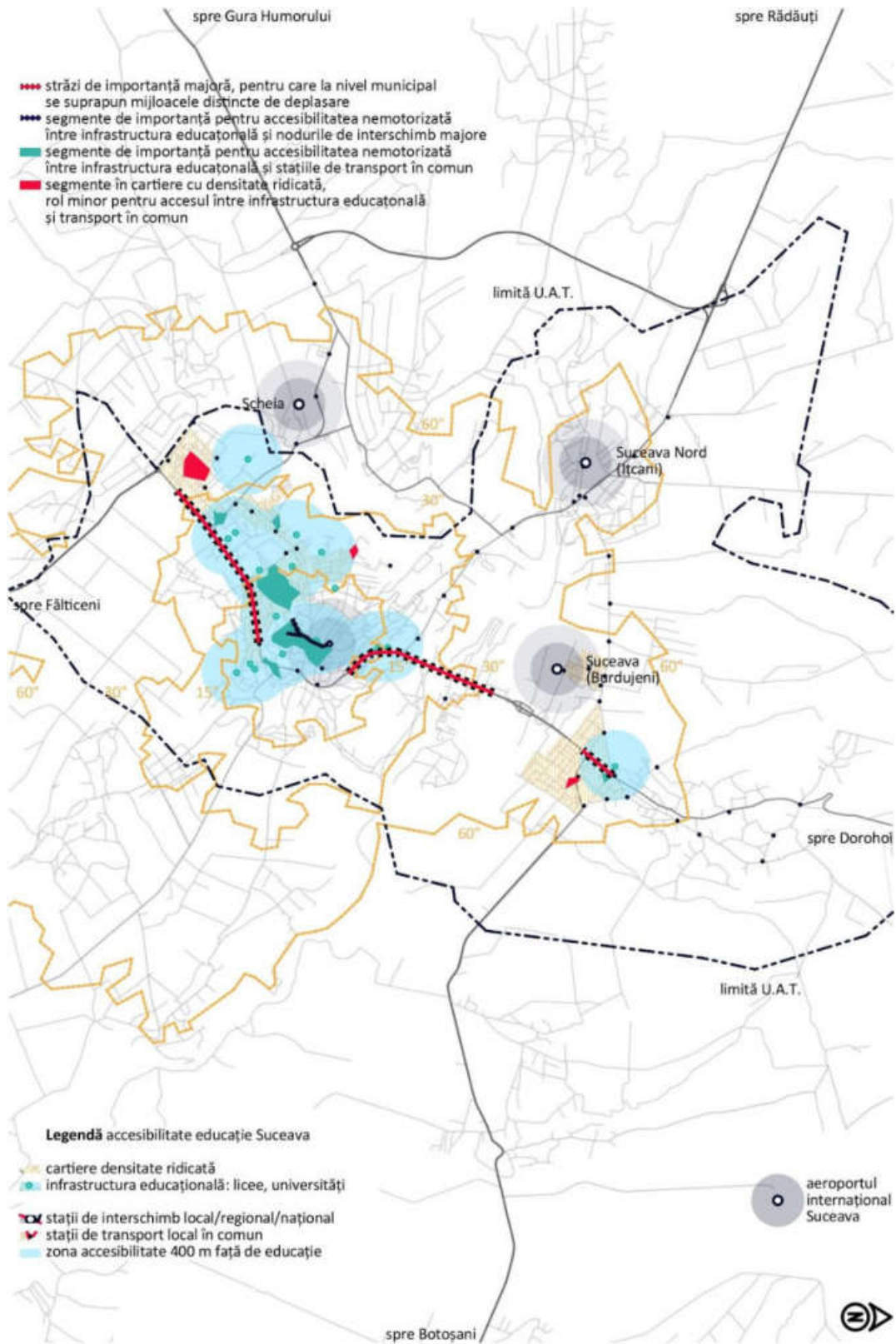

Sursa: Prelucrare date GIS

Cei mai mari 15 angajatori din Municipiul Suceava sunt ACET SA, AMBRO SA, EXPERT IBB CONSTRUCT SRL, GENERAL CONSTRUCT SRL, TRANSPORT PUBLIC LOCAL SA, FLORCONSTRUCT SRL, TUDIA SRL,

STEFI TEX SRL, SECURITY MANAGEMENT SRL, S.U.C.T. SA, ASSIST SOFTWARE SRL, CON BUCOVINA SA, DIASIL SERVICE SRL, CARPATIS SRL, SAFESTEEL SRL. Pe lângă aceștia, generează atracție din perspectiva locurilor de muncă marile centre comerciale, atât în proprietate publică (piețe agroalimentare organizate), cât și private (shopping center, mall). Disponerea în interiorul orașului face ca accesibilitatea la stațiile de transport în comun să fie asigurate în general, cu câteva excepții cu caracter conjunctural. Este necesar, așadar, complementar cu măsurile de sporire a accesibilității prin mijloace de transport în comun în întregul UAT, să fie luate măsuri pentru înlesnirea mobilității pietonale între stații și angajatori. Figura de mai jos evidențiază accesibilitatea la cei mai mari angajatori din Suceava.

Figura 2.5.81. Accesibilitatea către cei mai mari angajatori din Suceava

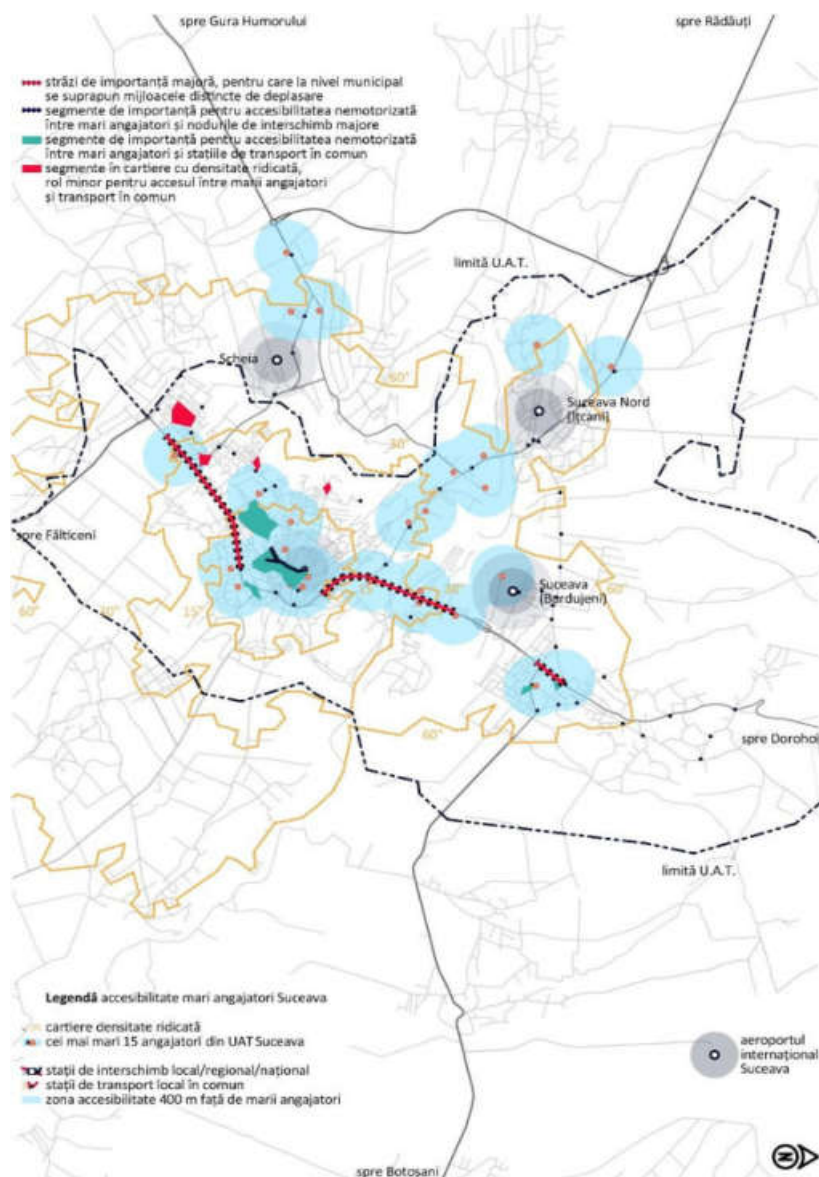

Sursa: Prelucrare date GIS

Totodată, zonele industriale sunt dispuse în arealuri periurbane nucleelor principale ale municipiului. Astfel, în mod tradițional, acestea au ocupat albia Râului Suceava și zonele de trecere între nucleele Suceava, Burdujeni, Ițcani și Scheia. În prezent, platformele industriale cu o accesibilitate limitată sunt în zona platformei Avicola Bucovina, CET Suceava și între Burdujeni și Mereni, la limita UAT Suceava. De exemplu în Burdujeni Sat există doar 1 autobus per oră. Pentru acestea este necesară trasarea liniilor de transport în comun, amenajarea stațiilor și amenajarea traseelor de la stații către

accesul în platformele industriale. Indiferent de circumstanțe, având în vedere topografia orașului, este necesară încurajarea deplasării cu mijloace de transport în comun și asigurarea complementarității cu mijloace nemotorizate. Figura de mai jos evidențiază accesibilitatea către zonele industriale din ZUF Suceava și platformele industriale fără acces la transportul în comun.

Figura 2.5.82. Accesibilitatea la zonele industriale din Suceava

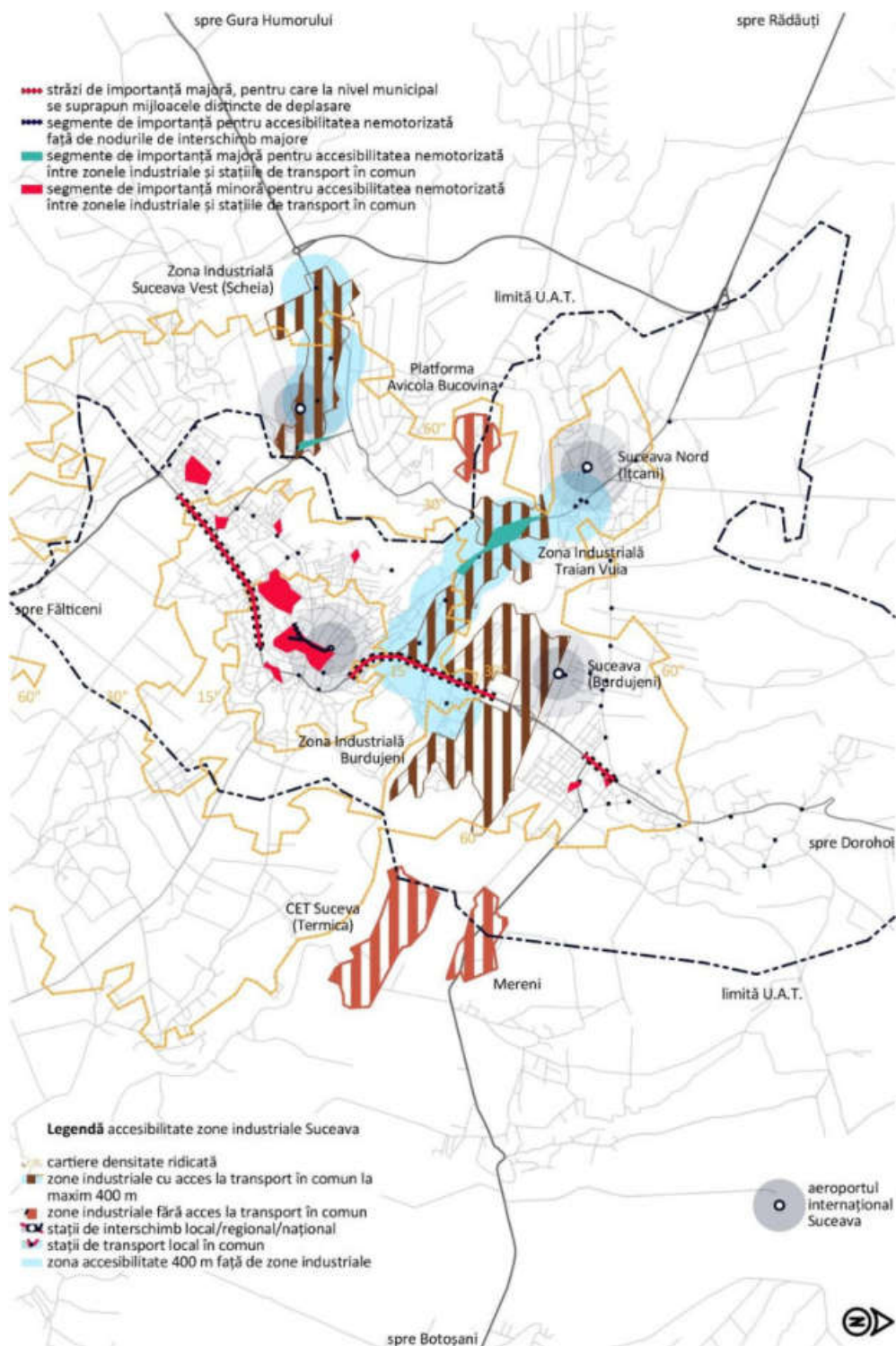

Sursa: Prelucrare date GIS

Calitatea serviciilor de transport în comun oferite în prezent, situează Suceava în topul pozitiv al utilizării de către cetățeni al acestui mijloc de transport, cota modală în ce privește transportul public

fiind de 16%. Conform sondajului realizat de Banca Mondială în 2020, 41% din locuitorii Sucevei utilizează în mod obișnuit transportul cu autobuzul.

Figura 2.5.83. Utilizarea într-o zi obișnuită a transportului în comun (autobuze, tramvaie, troleibuze, metrou)

R= reședință, M= municipiu altul decât reședință, O=orașe, altele decât municipii și reședințe

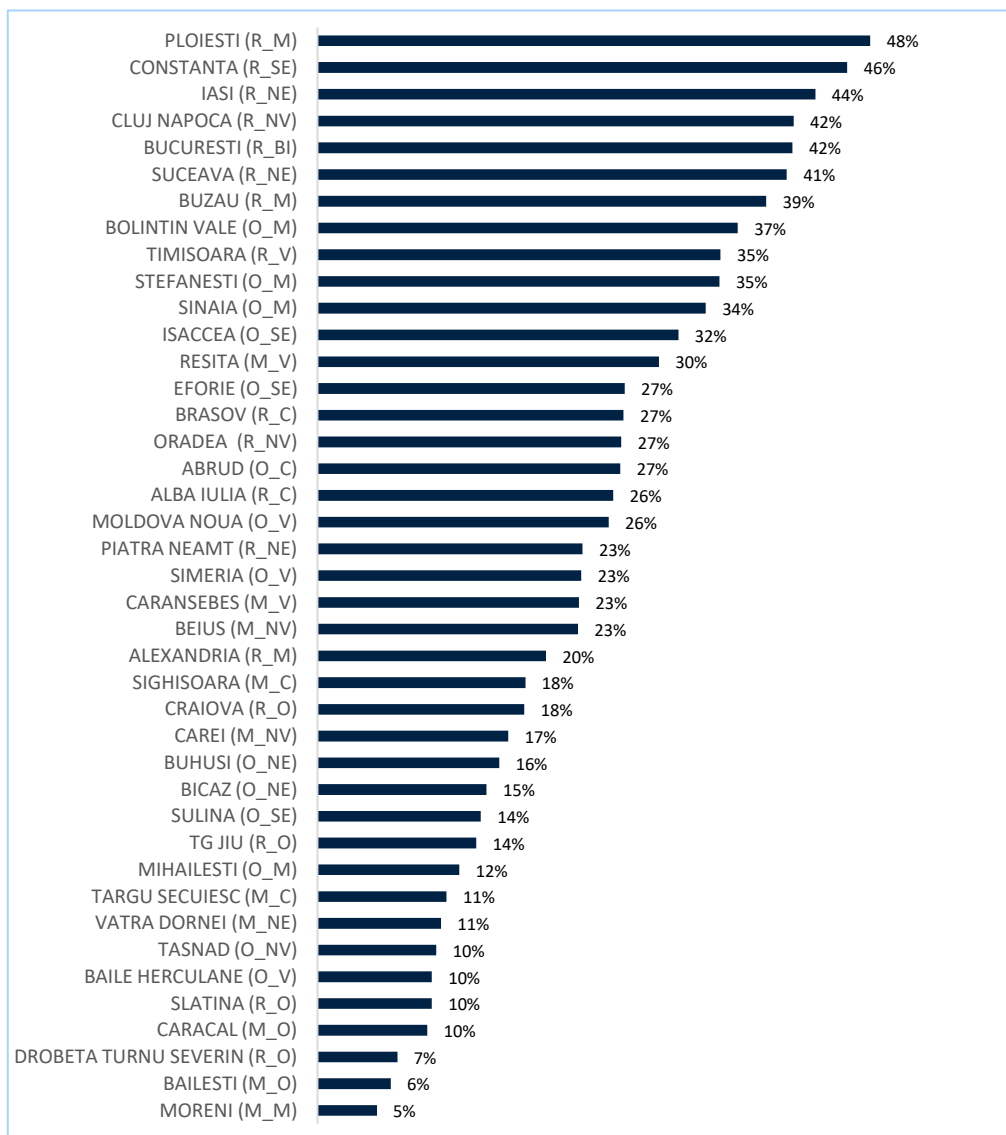

Regiuni: BI=București-Ifov, C=Centru, M=Muntenia, NE=Nord-Est, NV= Nord-Vest, O=Oltenia, SE=Sud Est, V=Vest

Sursa: Banca Mondială, Barometru privind Calitatea Vieții, 2020: <https://citadini.ro/barometru-urban-2020/>

Gradul de mulțumire limitat al cetățenilor în ce privește serviciile de transport public fac ca transportul în regim de taxi să fie o alternativă la utilizarea transportului în comun, prețurile fiind considerate de către călători destul de competitive, existând, în același timp, un număr de 400 de autorizații pentru licența de taxi eliberate pe raza municipiului.

Transportul public în regim de taxi din Municipiul Suceava este gestionat de Serviciul autoritatea locală de autorizare transport, care funcționează în cadrul Primăriei Municipiului Suceava. Conform datelor furnizate de acest compartiment, pe raza Municipiului Suceava sunt autorizate să funcționeze 27 stații de taxi, cu o capacitate de 191 de autovehicule (tabelul 2.5.9). Numărul de autorizații emise pentru stațiile de taxi este de 394 din 400, 6 fiind încă disponibile. Nu este permisă depășirea capacității niciuneia dintre stațiile de așteptare.

Tabel 2.5.9. Stații taxi în Municipiul Suceava

Nr. Crt.	Stația Taxi	Reper	Nr. Locuri
1	Calea Obcinilor	Calea Obcinilor	10
2	Curcubeul	Strada Zorilor	15
3	Centrul de Calcul	Strada Universității	5
4	Magazin Bucovina	Strada Ștefan cel Mare	10
5	Balada	Strada Mitropoliei	3
6	Hotel Bucovina	Parcare Hotel Bucovina	10
7	Casa de Cultura	Strada Ciprian Porumbescu	4
8	Centrul	Strada Ștefăniță Vodă	10
9	Autogară	Strada Armenească	10
10	Piața Mare	Strada Petru Rareș	6
11	Inspectorul Școlar	Calea Unirii	2
12	Tineretului	Intersecția str. Tineretului și Calea Unirii	5
13	Orizont	Calea Unirii	5
14	Piața Burdujeni	Calea Burdujeni	5
15	Gara Burdujeni*	Strada Nicolae Iorga	16
16	Gara Ițcani*	Strada Gării	15
17	Ambianța Obcini	Intersecția strada Victoriei și Stațiunii	5
18	Petrom Obcini	B-dul 1 Decembrie 1918	5
19	Bazar Burdujeni*	Calea Unirii	14
20	Pasarela Ițcani	Strada Gheorghe Doja	7
21	Complex Zimbru	Strada Universității	5
22	Mobila	B-dul George Enescu	5
23	Catedrală	Intersecția strada Grigore Ureche cu B-dul George Enescu	5
24	Sagra	Strada Zamca	5
25	Policlinica	Strada Ștefan cel Mare	3
26	Școala Miron Costin	Strada Păcii	2
27	Bancpost Centru**	Strada Meseriașilor	4

*stație care poate fi utilizată pentru transportul de bunuri și mărfuri în regim de taxi

** stație destinată exclusiv transportului de bunuri și mărfuri în regim de taxi

Sursa: Primăria Municipiului Suceava

Stațiile de taxi sunt marcate prin plăcuțe pe care este inscripționat numărul locurilor reglementate. Se observă că stațiile de taxi sunt distribuite la nivel local în raport cu funcțiunile de locuire și cu obiectivele socio-economice și administrative. Stații de taxi sunt prevăzute și în zona garilor (Gara Burdujeni, Gara Ițcani – stații utilizate inclusiv pentru transportul de bunuri și mărfuri în regim de taxi). Stația “Bancpost Centru”, amplasată pe Str. Meseriașilor are destinație exclusivă pentru transportul de bunuri și mărfuri în regim de taxi.

În urma consultărilor publice a reieșit faptul că deși toate dispeceratele de taxi dispun de aplicații mobile pentru preluarea comenzilor (TIN Taxi, CIP Taxi), nici-una dintre companiile de taxi din Suceava nu operează automobile accesibile pentru persoane cu dizabilități. O legislație mai bună pentru taxiuri și metode drastice de control al calității (sanțiuni drastice dacă nu sunt puse aparatele de taxi, dacă se refuza curse, dacă nu sunt curate taxiurile etc) cât și permiterea serviciilor alternative de transport de tipul Uber pentru a crea concurență, ar contribui la ridicarea nivelului serviciilor prestate.

În celelalte localități din ZUF Suceava nu este funcțional sistemul de transport în regim de taxi.

Prioritizarea transportului în comun în trafic prin soluții specifice de proiectare a stațiilor de autobuz, benzi dedicate și prioritate în intersecțiile semaforizate este extrem de necesară pentru îmbunătățirea acestui mijloc de transport. De asemenea, sistemului actual de tarifare care este bazat pentru o singură călătorie trebuie modificat, având în vedere că în prezent acesta limitează transferul între linii. Serviciile de transport trebuie armonizate, prin existența unui operator care să asigure servicii integrate, astfel încât pasagerul să ajungă ușor în toate destinațiile necesare. Sunt necesare, de asemenea, aspecte precum creșterea nivelului de atractivitate a serviciilor prin viteza comercială, confortul vehiculelor, distanțele pe principalele legături rutiere, orar fix, GPS pentru autobuze și afișaj electronic în stații a minuterelor rămase până la sosirea autobuzului, sistem de supraveghere video în stațiile de transport în comun, cât și în flota de transport în comun, implementarea de politici de parcare care să sancționeze drastic staționarea autovehiculelor în stațiile de transport public, modernizarea sistemului de plată a biletului prin utilizarea biletului electronic și posibilitatea plății cu telefonul mobil și card bancar pentru a face transportul public mai atractiv. Conform societății civile din Suceava, alte soluții pentru accesibilizarea și fluidizare transportului în comun ar putea fi transportul public on-demand (testat pe Aleea Dumbrăvii) și începerea cursurilor școlare la ore diferite pentru școlile și liceele din același cartier, pentru a nu aglomera transportul public. Un sistem de transport public pentru elevi – school bus - ar putea contribui la decongestionarea traficului și ar obișnui populația tânără să utilizeze transportul în comun. Linii expres (cu opriri doar în stațiile mari) ar mari viteza și eficiență transportului în comun.

Investițiile în transportul public sunt esențiale, iar o bună infrastructură de transport public este extrem de importantă pentru navetiști și pentru a oferi posibilități eficiente de transport de călători. În perioada de implementare 2014-2023, practic toate orașele mari din România au elaborat sau sunt în curs de a elabora planuri de mobilitate urbană, iar majoritatea acestor planuri includ componente de dezvoltare a transportului public. Aceste planuri de mobilitate recomandă deja direcții strategice majore pentru adoptare de către localitățile componente ale zonei urbane funcționale. Unul dintre domeniile importante de intervenție este subvenționarea sistemelor de transport public metropolitan, având în vedere că numărul de navetiști va fi în continuă creștere, iar un sistem de transport public eficient, care să asigure o deplasare ușoară a călătorilor în interiorul zonei urbane funcționale este foarte important pentru buna funcționare a economiei metropolitane. În acest sens, Primăria Suceava a început să promoveze un proiect pentru dezvoltarea Transportului Metropolitan în ZUF Suceava²⁶. Dezvoltarea unor abonamente de călătorie integrate pe ZUF și rezolvarea modului în care sunt atribuite contractele de transport interjudețean sunt esențiale pentru succesul proiectului.

Transportul public este întotdeauna o bună alternativă la folosirea autoturismului privat. Însă pentru ca sistemul de transport public să fie preferat în locul autoturismului personal de cât mai mulți oameni, este important ca acesta să fie ușor accesibil, confortabil și omniprezent. Numărul mare de călători poate asigura o profitabilitate înaltă a companiilor de transport public, de aceea, măsurile care sporesc atractivitatea sistemului de transport public vor veni cu impact pozitiv atât pentru creșterea economiei, cât și pentru îmbunătățirea calității vieții. Însă pentru a se putea implementa măsuri cât mai eficiente, se recomandă colectarea de informații referitoare la mobilitatea cetățenilor. După modelul Norwegian, această colectare de informații ar putea fi realizată printr-un chestionar făcut o dată la 5 ani, prin care se colectează informații despre accesul la transportul în comun, informații despre profesia celor chestionați, informații despre orele la care utilizează transportul în comun, informații despre mijloacele de transport preferate, opțiunile de transport preferate pentru călătorii mai lungi etc.

²⁶ <https://www.newsbucoovina.ro/actualitate/308697/transportul-metropolitan-in-zona-urbana-functionala-suceava-este-principalul-proiect-pentru-care-primarii-au-convenit-sa-si-concentreze-eforturile>

În acest sens, în Planul de Mobilitate Urbană Durabilă al Zonei Urbane Funcționale Suceava 2021-2030, au fost identificate o serie de măsuri pentru eficientizarea transportului în comun:

- 2.2. Achiziționare mijloace de transport ecologice pentru transportul elevilor
- 2.1. Achiziție mijloace de transport public ecologice
- 2.4. Realizare autobază pentru sistemul de transport public metropolitan
- 2.8. Amenajarea unor noduri intermodale de transport în Municipiul Suceava
- 2.14. Amenajare stații de încărcare electrică pentru autobuze electrice în punctele terminus al traseelor din Comuna Adâncata
- 2.16. Amenajare stații de încărcare electrică pentru autobuze electrice în punctele terminus al traseelor din Comuna Bosanci
- 2.19. Amenajare stații de încărcare electrică pentru autobuze electrice în punctele terminus al traseelor din Comuna Ipotești
- 2.21. Amenajare stații de încărcare electrică pentru autobuze electrice în punctele terminus al traseelor din Comuna Mitocu Dragomirnei
- 2.24. Amenajare stații de încărcare electrică pentru autobuze electrice în punctele terminus al traseelor din Comuna Moara
- 2.26. Amenajare stații de încărcare electrică pentru autobuze electrice în punctele terminus al traseelor din Comuna Pătrăuți
- 2.29. Amenajare stații de încărcare electrică pentru autobuze electrice în punctele terminus al traseelor din Orașul Salcea
- 2.32. Amenajare stații de încărcare electrică pentru autobuze electrice în punctele terminus al traseelor din Comuna Șcheia
- 2.3. Actualizare (up-date) și extindere sistem de management al transportului public și eticketing
- 2.10. Optimizarea programului de transport public de călători și adaptarea permanentă la nevoile cetățenilor
- 2.13. Amenajare/ modernizare stații de transport public în Comuna Adâncata
- 2.15. Amenajare/ modernizare stații de transport public în Comuna Bosanci
- 2.17. Amenajare/ modernizare stații de transport public în Comuna Ipotești
- 2.18. Amenajare terminal intermodal în Comuna Ipotești
- 2.20. Amenajare/ modernizare stații de transport public în Comuna Mitocu Dragomirnei
- 2.22. Amenajare/ modernizare stații de transport public în Comuna Moara
- 2.23. Amenajare terminal intermodal în Comuna Moara
- 2.25. Amenajare/ modernizare stații de transport public în Comuna Pătrăuți
- 2.27. Amenajare/ modernizare stații de transport public în Orașul Salcea
- 2.28. Amenajare terminal intermodal în Orașul Salcea
- 2.31. Amenajare terminal intermodal în Comuna Șcheia
- 2.30. Amenajare/ modernizare stații de transport public în Comuna Șcheia
- 2.5. Realizarea unui traseu de transport public tip „Autobuz Turistic”
- 2.9. Implementarea de aplicații informatice care să furnizeze utilizatorilor informații actualizate asupra ofertei de transport public, mobilitate urbană și puncte de interes
- 2.11. Reabilitarea Gării Ițcani și colaborarea cu CFR pentru introducerea unei conexiuni de tren cu frecvența de minim 30 de minute între cele 2 gări, integrate în rețeaua de transport în comun
- 2.7. Derularea de campanii de informare publică referitoare la utilizarea transportului public

- 2.12. Reabilitarea infrastructurii feroviare și operarea în ZUF Suceava.
- 2.6. Amenajare sistem de transport pe cablu (telecabina)

Densitatea populației din zona urbană funcțională Suceava solicită măsuri aplicate pentru acoperirea eficientă a întregii zone și îmbunătățirea conectivității între localitățile componente. Facilitarea acestei conectivități ar îndemna locuitorii să renunțe la autoturism și să folosească mijlocul de transport în comun pentru deplasările către orașul nucleu.

Arealul Planului de Mobilitate Urbană Durabilă este reprezentat de localitățile cuprinse în Zona Urbană Funcțională Suceava – municipiul Suceava, orașul Salcea și comunele Adâncata, Bosanci, Ipotești, Mitocu Dragomirnei, Moara, Pătrăuți și Șcheia din județul Suceava, Regiunea de Dezvoltare Nord - Est. Alegerea arealului acoperit de PMUD pentru Zona Urbană Funcțională Suceava s-a realizat ținând seama de relațiile de transport cu teritoriul învecinat. De asemenea, la alegerea arealului selectat al PMUD s-a ținut seama de omogenitatea crescută în ceea ce privește dezvoltarea socială, economică, dezvoltarea transporturilor, precum și de considerente legate de utilizarea teritoriului.

Figura 2.5.84 arealul PMUD pentru Zona Urbană Funcțională Suceava.



Sursa grafice: PMUD ZUF Suceava

Conform PMUD ZUF Suceava, dintre măsurile/ acțiunile de intervenție propuse pe termen scurt și mediu, se evidențiază următoarele investiții eligibile pentru finanțare prin PNRR Componenta C10 – Fondul local, care au fost integrate în proiectul Sistem de transport public ecologic metropolitan – etapa I, propus a fi implementat în cadrul parteneriatului între Municipiul Suceava, în calitate de lider de parteneriat și Orașul Salcea, Comuna Adâncata, Comuna Bosanci, Comuna Ipotești, Comuna Moara, Comuna Mitocu Dragomirnei, Comuna Pătrăuți, Comuna Șcheia:

- Autobuze electrice (12 m) – 18 bucăți;
- Microbuze electrice – 32 bucăți.

Ca urmare a achiziționării mijloacelor de transport electrice menționate anterior vor fi achiziționate și montate:

- Stații de încărcare standard în autobaza de transport public – 50 bucăți;
- Stații de încărcare rapidă pe traseul autobuzelor electrice – 8 bucăți.

Complementar achiziției de mijloace de transport public electrice, proiectul include și stații de reîncărcare vehicule electrice, respectiv:

- 45 stații pentru Municipiul Suceava;
- 6 stații pentru Orașul Salcea;
- Câte 2 stații pentru fiecare partener tip comuna (7 comune).

Intervențiile din planul de acțiune al PMUD ZUF Suceava care intră în compunerea proiectului *Sistem de transport public ecologic metropolitan – etapa I* sunt următoarele:

Suceava	2.1. Achiziție mijloace de transport public ecologice
	4.6. Dezvoltarea infrastructurii necesare utilizării autovehiculelor electrice și hibride, respectiv a bicicletelor electrice
Adâncata	2.14. Amenajare stații de încărcare electrică pentru autobuze electrice în punctele terminus al traseelor din Comuna Adâncata
	4.19. Dezvoltarea infrastructurii necesare utilizării autovehiculelor electrice și hibride, respectiv a bicicletelor electrice
Bosanci	2.16. Amenajare stații de încărcare electrică pentru autobuze electrice în punctele terminus al traseelor din Comuna Bosanci
	4.21. Dezvoltarea infrastructurii necesare utilizării autovehiculelor electrice și hibride, respectiv a bicicletelor electrice
Ipotești	2.19. Amenajare stații de încărcare electrică pentru autobuze electrice în punctele terminus al traseelor din Comuna Ipotești
	4.25. Dezvoltarea infrastructurii necesare utilizării autovehiculelor electrice și hibride, respectiv a bicicletelor electrice
Mitocu Dragomirnei	2.21. Amenajare stații de încărcare electrică pentru autobuze electrice în punctele terminus al traseelor din Comuna Mitocu Dragomirnei
	4.36. Dezvoltarea infrastructurii necesare utilizării autovehiculelor electrice și hibride, respectiv a bicicletelor electrice
Moara	2.24. Amenajare stații de încărcare electrică pentru autobuze electrice în punctele terminus al traseelor din Comuna Moara
	4.27. Dezvoltarea infrastructurii necesare utilizării autovehiculelor electrice și hibride, respectiv a bicicletelor electrice
Pătrăuți	2.26. Amenajare stații de încărcare electrică pentru autobuze electrice în punctele terminus al traseelor din Comuna Pătrăuți
	4.31. Dezvoltarea infrastructurii necesare utilizării autovehiculelor electrice și hibride, respectiv a bicicletelor electrice
Salcea	2.29. Amenajare stații de încărcare electrică pentru autobuze electrice în punctele terminus al traseelor din Orașul Salcea
	4.37. Dezvoltarea infrastructurii necesare utilizării autovehiculelor electrice și hibride, respectiv a bicicletelor electrice
Șcheia	2.32. Amenajare stații de încărcare electrică pentru autobuze electrice în punctele terminus al traseelor din Comuna Șcheia

4.34. Dezvoltarea infrastructurii necesare utilizării autovehiculelor electrice și hibride, respectiv a bicicletelor electrice

Pentru continuarea investițiilor necesare extinderii serviciului de transport public în zona urbană funcțională se propune implementarea proiectului **Sistem de transport public ecologic metropolitan – etapa II**, cu următoarele componente:

- Achiziție autobuze electrice (complementar celor incluse în proiectul Sistem de transport public ecologic metropolitan – etapa I);
- Stații de încărcare autobuze electrice (stații de încărcare standard montate în autobază și stații de încărcare rapide montate atât în autobază, cât și pe trasee);
- Stații transport călători (adăpost pentru călători, sistem de e-ticketing, sistem de informare în timp real călători, camere de supraveghere);
- Realizare autobază pentru sistemul de transport public metropolitan (unde vor fi montate stațiile de încărcare autobuze – standard, va fi creată o zonă administrativă și spații de garare pentru autobuze);
- Realizare centru de management comunitar pentru servicii publice (integrare și analiză informații trafic).

Intervențiile din planul de acțiune al PMUD ZUF Suceava care intră în compunerea proiectului **Sistem de transport public ecologic metropolitan – etapa II** sunt următoarele:

Suceava	2.1. Achiziție mijloace de transport public ecologice
	2.4. Realizare autobază pentru sistemul de transport public metropolitan
	2.9. Implementarea de aplicații informatice care să furnizeze utilizatorilor informații actualizate asupra ofertei de transport public, mobilitate urbană și puncte de interes
	5.5. Realizare centru de management comunitar pentru servicii publice
Adâncata	2.13. Amenajare/ modernizare stații de transport public în Comuna Adâncata
Bosanci	2.15. Amenajare/ modernizare stații de transport public în Comuna Bosanci
Ipoțești	2.17. Amenajare/ modernizare stații de transport public în Comuna Ipoțești
Mitocu Dragomirnei	2.20. Amenajare/ modernizare stații de transport public în Comuna Mitocu Dragomirnei
Moara	2.22. Amenajare/ modernizare stații de transport public în Comuna Moara
Pătrăuți	2.25. Amenajare/ modernizare stații de transport public în Comuna Pătrăuți
Salcea	2.27. Amenajare/ modernizare stații de transport public în Orașul Salcea
Șcheia	2.30. Amenajare/ modernizare stații de transport public în Comuna Șcheia

Pentru proiectul **Sistem de transport public ecologic metropolitan – etapa II**, se va avea în vedere accesarea de finanțare nerambursabilă în cadrul POR NE 2021-2027, Prioritatea 4. Nord-Est – O regiune cu o mobilitate urbană mai durabilă. Obiectivele de investiție incluse în varianta finală a proiectului vor fi corelate cu prevederile ghidului specific P4.

Proiectele menționate vor contribui în mod direct la reducerea emisiilor de gaze cu efect de seră (echivalent CO₂) provenite din transportul rutier motorizat de la nivelul Zonei Urbane Funcționale Suceava, generat, în principal, de utilizarea extinsă a autoturismelor proprietate personală pentru deplasarea populației în interiorul municipiului, dar și pentru deplasarea navetiștilor din teritoriul învecinat (ZUF), care au ca origine sau destinație a deplasărilor Municipiului Suceava.

2.5.9 Transport intermodal

Dezvoltarea nodurilor de transport intermodal pentru facilitarea transportului navetiștilor este deosebit de importantă pentru dezvoltarea economică a zonei urbane funcționale Suceava.

Figurile de mai jos prezintă fluxul zilnic de navetiști către Suceava, precum și localitățile de proveniență a acestora, conform studiului Orașe Magnet. Migrație și Navetism în România și datelor colectate la ultimul recensământ al populației din 2011.

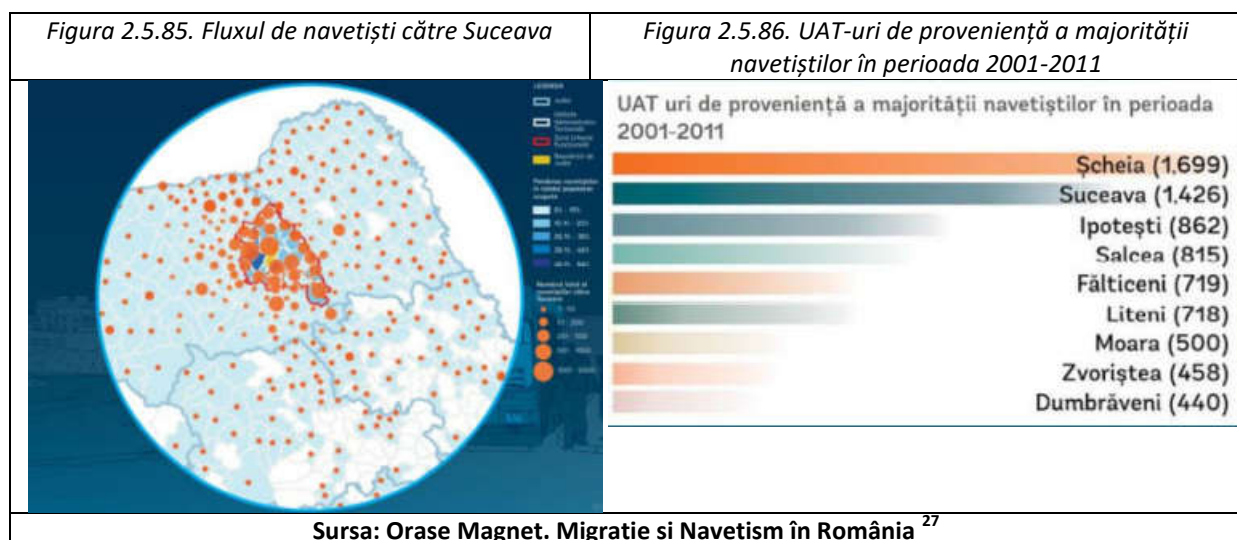

Marea majoritate a navetiștilor din Suceava provin din localitatea Șcheia urmată de Ipotești, Salcea, Fălticeni, Liteni, Moara, Zvoriștea și Dumbrăveni. Facilitarea accesului la transportul în comun pentru navetiști, atât înspre Suceava, cât și în interiorul municipiului, este esențială pentru relaxarea traficului, a siguranței pietonilor, dar și a dezvoltării economice sustenabile.

Cele două gări din Suceava primesc în medie un număr de 45.155 pasageri pe lună, iar minimum de pasageri care utilizează transportul județean în Autogara Suceava este de aproximativ 18.000 pe lună.

Stația de autobuz de lângă Gara Suceava deservește liniile 2 și 3. Gara Suceava Nord-Ițcani are conexiune cu liniile 5 și 28, iar Gara de Vest cu liniile 3 și 21. Problema este însă că Autogara Suceava nu este conectată eficient cu stațiile de transport în comun., liniile de transport public local cu conexiune cu Autogara sunt: 5, 28 și 29.

Crearea de rute ocolitoare pentru diferite linii de transport în comun, conectarea acestora cu gările și mutarea autogării înspre periferia municipiului, ar contribui la relaxarea traficului pe Calea Unirii. Mai mult, amenajarea de centre intermodale moderne și utilizarea unui singur bilet (bilet unic) care să fie valabil pe toate mijloacele de transport în comun (feroviar și public motorizat) ar încuraja navetiștii să utilizeze mai multe mijloace de transport în comun pentru rutele lor zilnice. De asemenea este încurajată amenajarea unor parcări de tip park & ride la capătul liniilor de transport public local.

Conform PMUD ZUF Suceava, în baza distribuției relațiilor origine-destinație, principalele scopuri de deplasare a persoanelor în Zona Urbană funcțională Suceava sunt pentru educație, sănătate și către și de la locul de muncă.

²⁷ <http://documents1.worldbank.org/curated/en/448771499322731333/pdf/116400-ROMANIAN-REVISED-PUBLIC-Magnet-Cities-Migration-and-Commuting-in-Romania-RO.pdf>

Distribuția relațiilor origine-destinație pentru elevii navetiști atrași de Municipiul Suceava se regăsește în figura 2.5.88. Se observă că cel mai mare flux de elevi provine din localitățile situate la sud de municipiul Suceava.

La nivelul celorlalte UAT-urilor cuprinse în Zona Urbană Funcțională Suceava, nu funcționează nicio unitate de nivel liceal, ceea ce înseamnă că populația școlară din această categorie reprezintă navetiști, care utilizează transportul public județean zilnic sau la sfârșit de săptămână.

Pe baza datelor statistice specifice populației cu vârsta cuprinsă între 15 ani și 19 ani (în care se încadrează elevii de liceu) din fiecare localitate cuprinsă în Zona Urbană Funcțională Suceava a fost realizată reprezentarea grafică din figura 2.5.87. Potrivit datelor furnizate de Inspectoratul Școlar Județean Suceava, valoarea medie lunară a elevilor navetiști în anul 2021, în unitățile de învățământ din Municipiul Suceava a fost de 2.255.

Figura 2.5.87 Distribuția numărului de locuitori cu vârsta de 15-19 ani la nivel de localitate, ZUF Suceava, anul 2020

Figura 2.5.88 Fluxul de elevi navetiști atrași de municipiul Suceava

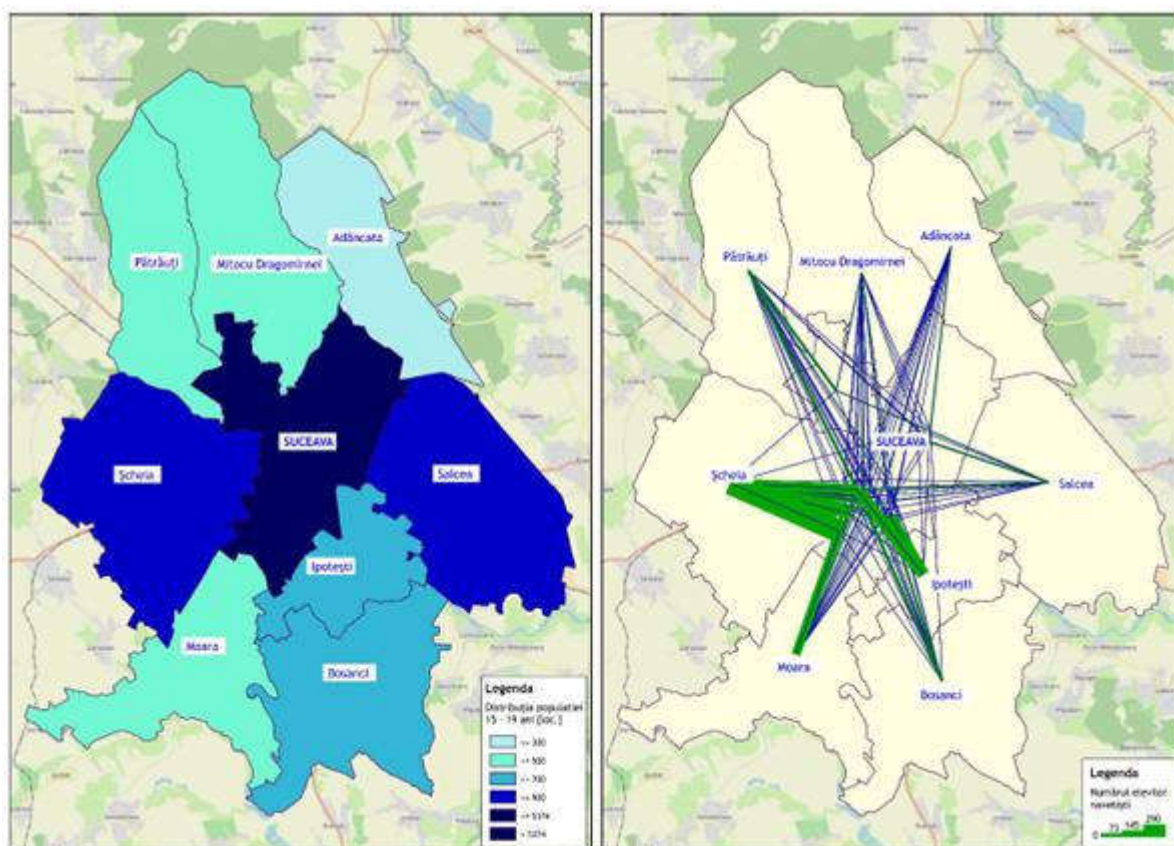

Sursa: PMUD ZUF Suceava/INS,TEMPO On-line/ISJ Suceava

Având în vedere fluxul de elevi navetiști atrași de Municipiului Suceava, asigurarea transportului public la nivel de ZUF Suceava reprezintă o prioritate pentru facilitarea navetismului elevilor, decongestionarea traficului și reducerea emisiilor gazelor cu efect de seră.

2.5.10 Siguranța în trafic

România trebuie să implementeze măsuri rapide pentru a spori siguranța în trafic, având în vedere că situația este extrem de alarmantă, România situându-se pe primul loc în UE în ce privește numărul deceselor în trafic. Densitatea căilor rutiere din România este de 26% din media UE, chiar dacă investițiile per km de drum în țara noastră sunt printre cele mai ridicate din Uniunea Europeană. Performanța drumurilor este una scăzută, iar acest lucru contribuie enorm la producerea de accidente rutiere, numărul deceselor în urma accidentelor rutiere care au loc în România fiind cel mai ridicat din UE (9,6% în 2018 la nivel național, comparat cu 5,2%, media EU27).

România este pe primul loc în UE la numărul de decese rezultate din accidente în rândul bicicliștilor, de asemenea, înregistrând un procent de 9 fatalități la milionul de locuitori.

Figura 2.5.89. Numărul de decese în rândul bicicliștilor la 1 mil. de locuitori în UE

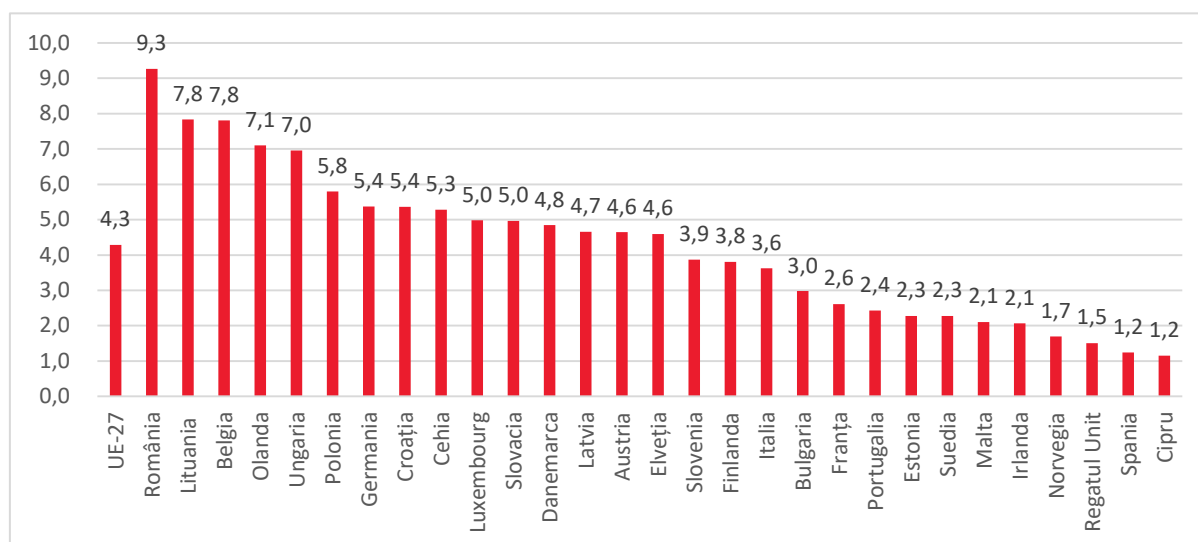

Sursa: Eurostat

Creșterea siguranței este un element cheie în încurajarea deplasărilor pietonale. O parte însemnată a persoanelor care merg pe jos sunt copiii școlari și oamenii în vârstă, ambele grupuri situându-se în categorii vulnerabile. România are cea mai mare rată a fatalităților pietonilor din UE cu 35 de decese la 1 mil. de locuitori în 2018.

Figura 2.5.90. Numărul de pietoni decedați la 1 mil. de locuitori în UE

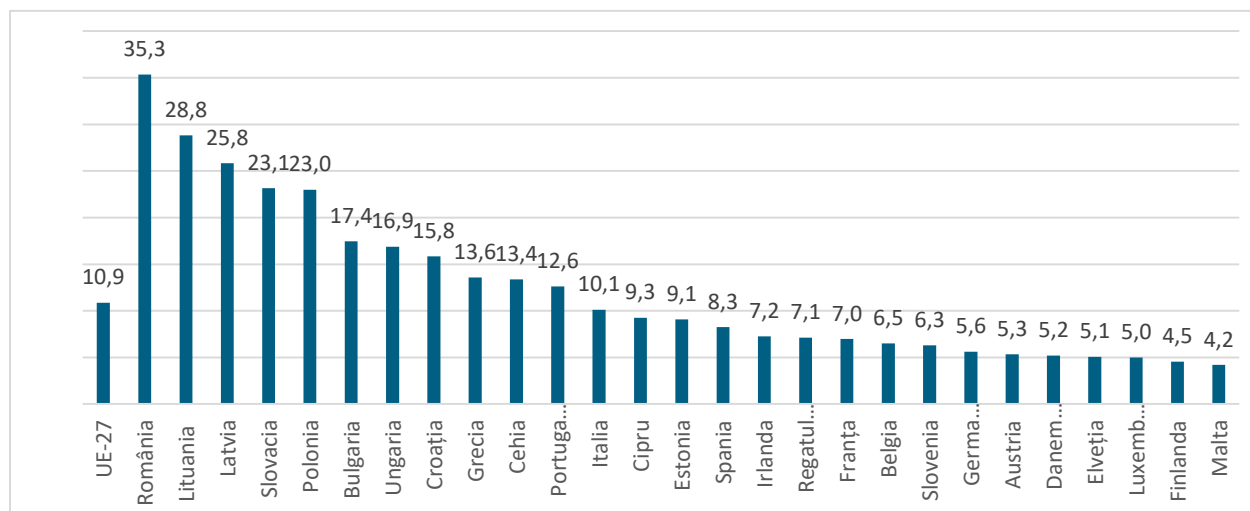

Sursa: Eurostat

Siguranța circulației a fost analizată în raport cu accidentele înregistrate la nivelul rețelei de transport în perioada 2016-2020, date existente în baza de date a Inspectoratului de Poliție Județean Suceava, obținute la solicitarea Municipiului Suceava. În perioada analizată se remarcă instalată o tendință generală de reducere a numărului de accidente.

Pe întreaga perioadă de analiză, în Municipiul Suceava și-au pierdut viața în accidente de circulație 35 persoane, valorile extreme înregistrându-se în anul 2020, când au existat 3 victime din această categorie și în anul 2018, când 12 persoane au decedat ca urmare a implicării în accidente de circulație. Comparativ cu situația întâlnită în anul 2016, la finele perioadei de analiză s-a produs o scădere de 67%. Acest lucru trebuie să motiveze în continuare realizarea de acțiuni care să conducă la reducerea deceselor asociate circulației în mediul urban.

Alte categorii în care sunt încadrate victimele accidentelor, în funcție de gravitate, sunt cele ale răniților ușor și răniților grav. Variația anuală a celor două categorii de victime urmează tendința manifestată în variația numărului total de accidente, valoarea maximă ajungând în anul 2016 la 284 cazuri.

În figurile de mai jos sunt evidențiate variațiile anuale ale indicatorilor prin care se caracterizează siguranța circulației pentru zona urbană funcțională Suceava, areal studiat și analizat în cadrul Planului de Mobilitate Urbană Durabilă a Zonei Urbane Funcționale Suceava.

Figura 2.5.91 Variația nr. total de accidente, 2016-2020, Mun. Suceava. Sursa datelor: IPJ Suceava



Figura 2.5.92 Variația nr. de victime, 2016-2020, Mun. Suceava. Sursa datelor: IPJ Suceava



Sursa grafice: PMUD ZUF Suceava

Din totalul numărului de accidente, cele în care au fost implicați pietoni și bicicliști constituie pondere de 45%. Pietonii și bicicliștii reprezintă participanți la trafic cu vulnerabilitate ridicată cărora trebuie să li se acorde prioritate ridicată în propunerile de îmbunătățire a gradului de siguranță a circulației.

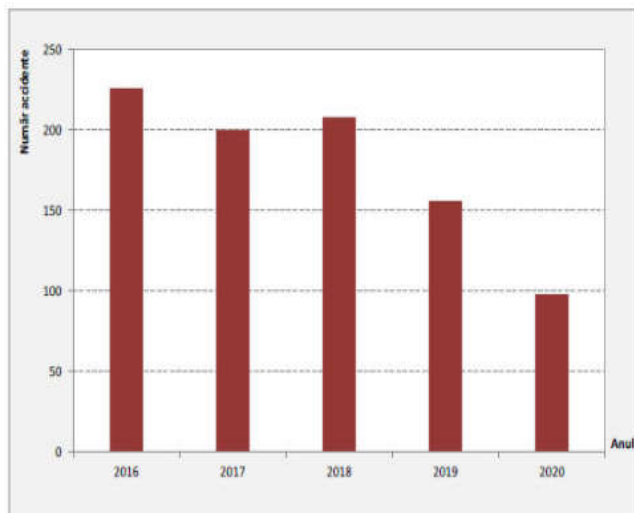
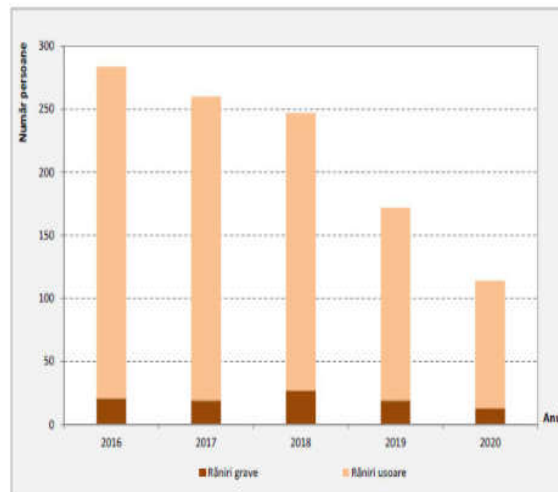
Sectoarele rețelei stradale din Municipiul Suceava caracterizate de incidență ridicată de producere a accidentelor de circulație și victime asociate acestora sunt amplasate pe principalele artere rutiere, pe care se întâlnesc valori ridicate ale fluxurilor de trafic. Calea Unirii și Str. Ana Ipătescu, sectoare ale traseului DN 29A pe teritoriul localității, reprezintă segmentul în care s-a înregistrat numărul maxim de accidente. Alte zone cu probleme de siguranța circulației sunt B-dul George Enescu, Str. Gheorghe Doja, DN 2.

Variațiile anuale ale numărului de accidente și victime la nivelul aceleiași perioade pentru celelalte localități ce aparțin Zonei Urbane Funcționale Suceava (cu excepția Comunei Ipotești pentru care au

fost furnizate informații doar pentru anul 2016 – 19 accidente, 27 răniri ușoare și 2 răniri grave) sunt reprezentate în figurile de mai jos. Se observă că localitatea Șcheia a înregistrat cele mai multe accidente în perioada analizată (127 accidente soldate cu 151 răniri ușoare, 15 răniri grave și 9 decese). Localitatea este traversată de traseele DN 2 și DN 17.

În ceea ce privește orașul Salcea, numărul maxim de accidente (aproximativ 70% din total) s-a înregistrat pe drumul național DN 29 care traversează localitatea pe direcția Vest-Est.

Figura 2.5.93 Variația nr. total de accidente, 2016-2020, Orașul Salcea. Sursa datelor: IPJ Suceava



Figura 2.5.94 Variația nr. de victime, 2016-2020, Orașul Salcea. Sursa datelor: IPJ Suceava



Sursa grafice: PMUD ZUF Suceava

Figura 2.5.95 Variația nr. total de accidente, 2016-2020, comuna Adâncata. Sursa datelor: IPJ Suceava

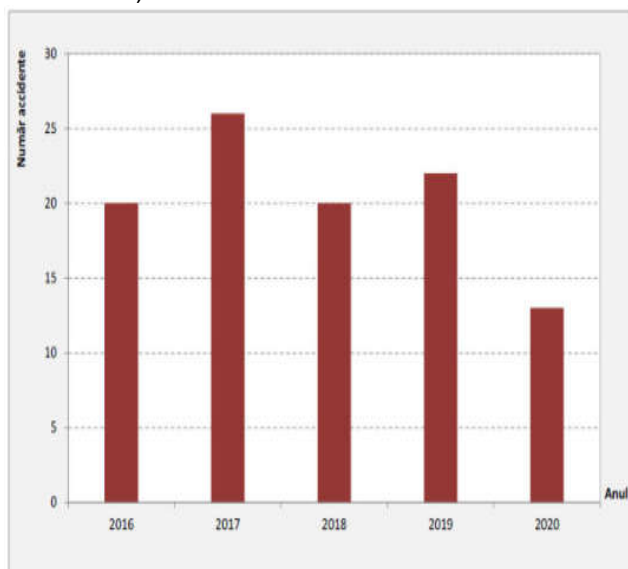
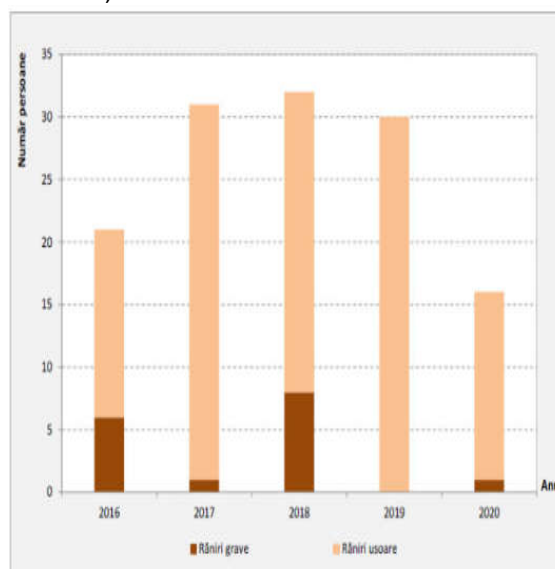

Figura 2.5.96 Variația nr. de victime, 2016-2020, comuna Adâncata. Sursa datelor: IPJ Suceava



Sursa grafice: PMUD ZUF Suceava

Figura 2.5.97 Variația nr. total de accidente, 2016-2020, comuna Bosanci. Sursa datelor: IPJ Suceava

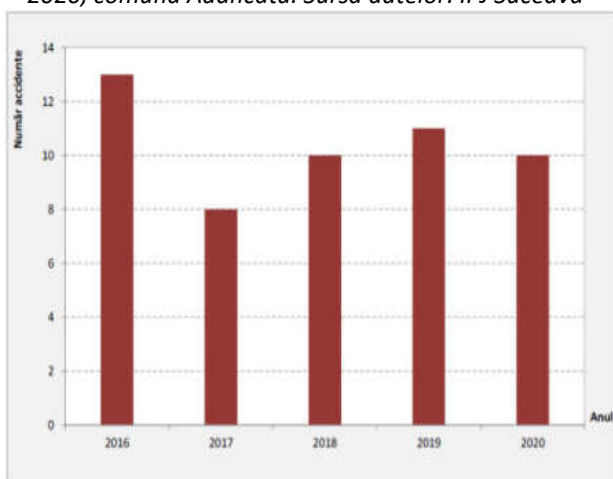
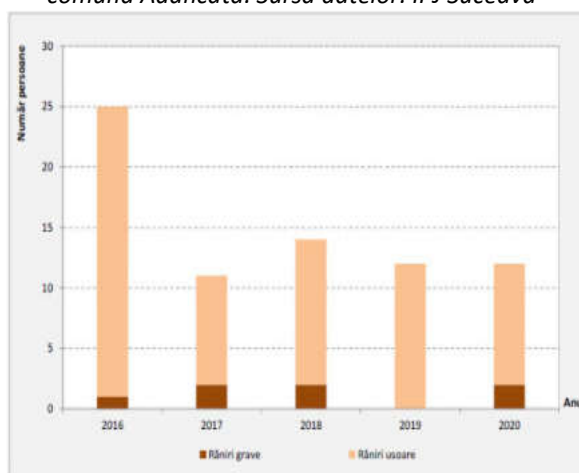

Figura 2.5.98 Variația nr. de victime, 2016-2020, comuna Bosanci. Sursa datelor: IPJ Suceava



Sursa grafice: PMUD ZUF Suceava

Figura 2.5.99 Variația nr. total de accidente, 2016-2020, comuna Mitocu Dragomirnei. Sursa datelor: IPJ Suceava

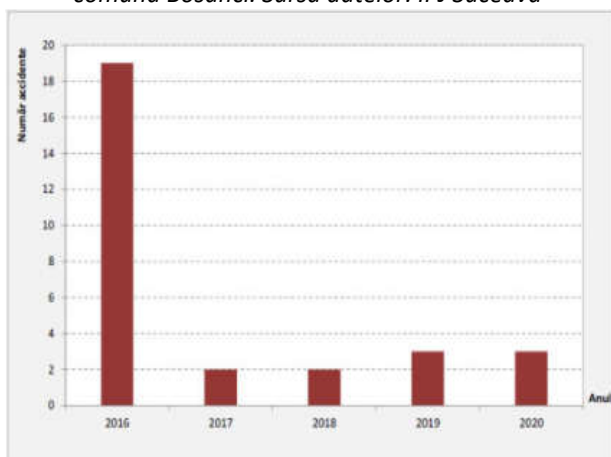
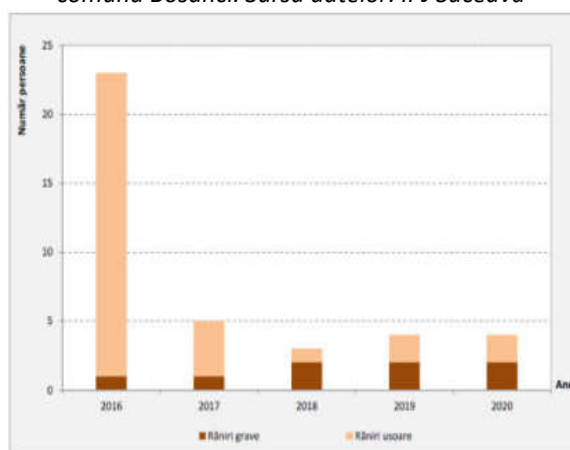

Figura 2.5.100 Variația nr. de victime, 2016-2020, comuna Mitocu Dragomirnei. Sursa datelor: IPJ Suceava



Sursa grafice: PMUD ZUF Suceava

Figura 2.5.101 Variația nr. total de accidente, 2016-2020, comuna Moara. Sursa datelor: IPJ Suceava

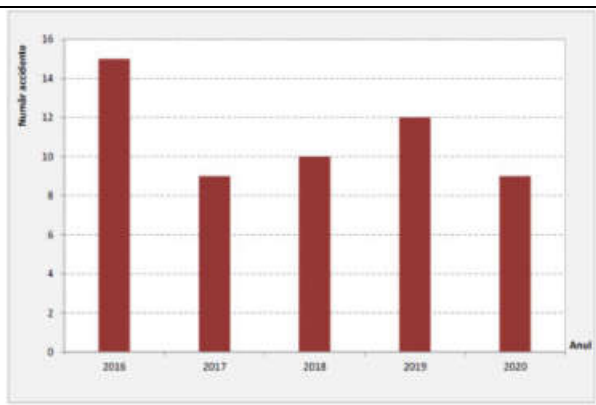
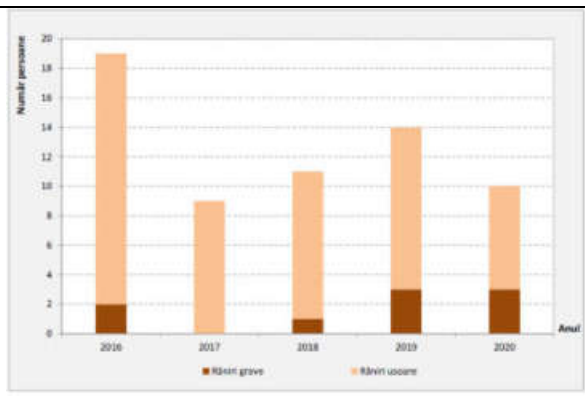

Figura 2.5.102 Variația nr. de victime, 2016-2020, comuna Moara. Sursa datelor: IPJ Suceava



Sursa grafice: PMUD ZUF Suceava

Figura 2.5.103 Variația nr. total de accidente, 2016-2020, comuna Pătrăuți. Sursa datelor: IPJ Suceava

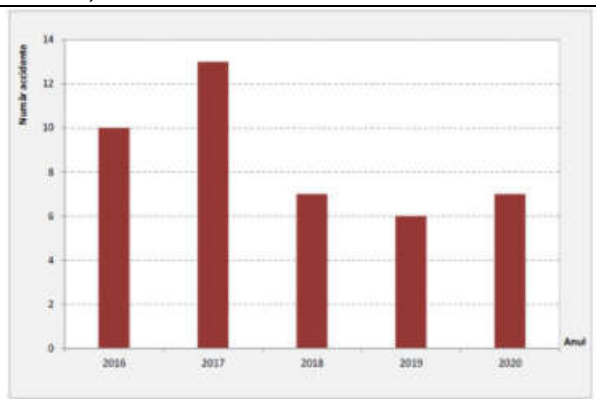
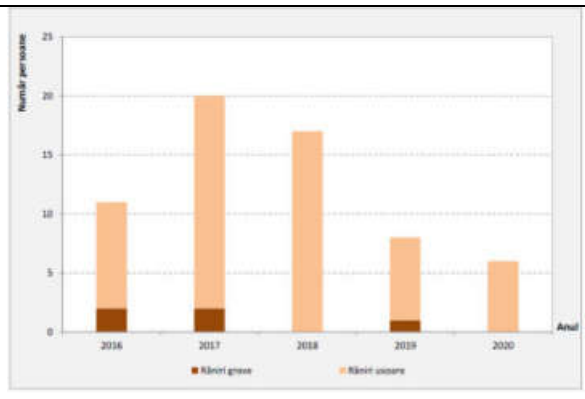

Figura 2.5.104 Variația nr. de victime, 2016-2020, comuna Pătrăuți. Sursa datelor: IPJ Suceava



Sursa grafice: PMUD ZUF Suceava

Figura 2.5.105 Variația nr. total de accidente, 2016-2020, comuna Șcheia. Sursa datelor: IPJ Suceava

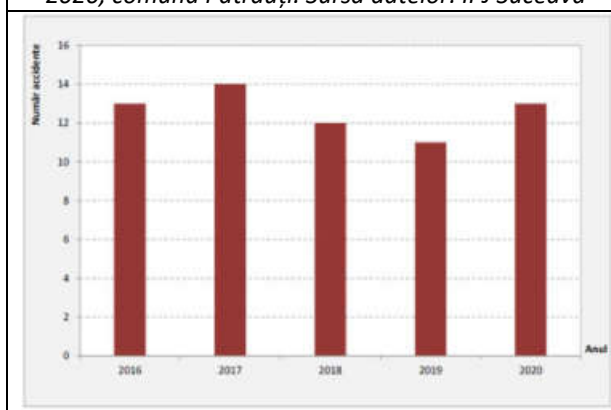
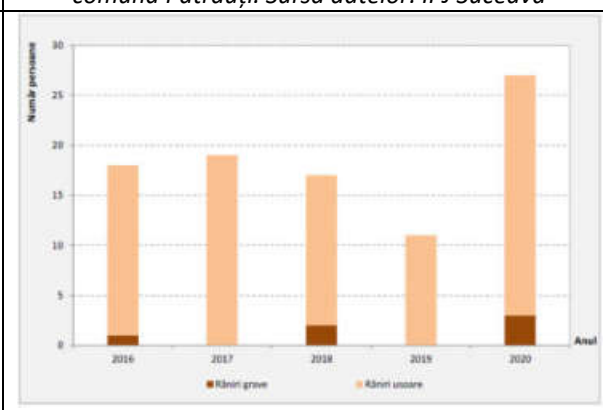

Figura 2.5.106 Variația nr. de victime, 2016-2020, comuna Șcheia. Sursa datelor: IPJ Suceava



Sursa grafice: PMUD ZUF Suceava

Referitor la accidentele grave, ponderea cea mai ridicată a acestei categorii se întâlnește la nivelul rețelei rutiere din Comuna Bosanci – 41% din totalul accidentelor. Valori de peste 20% corespund Orașului Salcea – 25% și Comunei Moara – 23%.

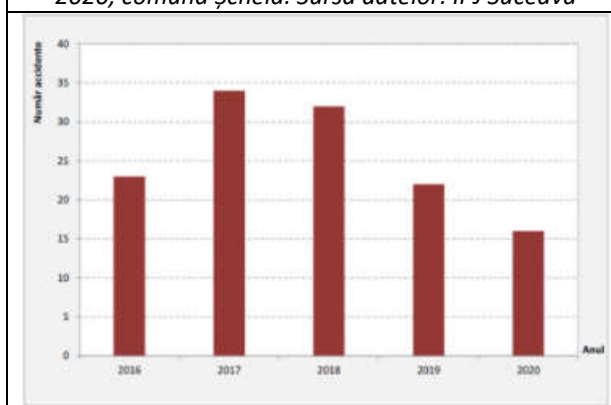
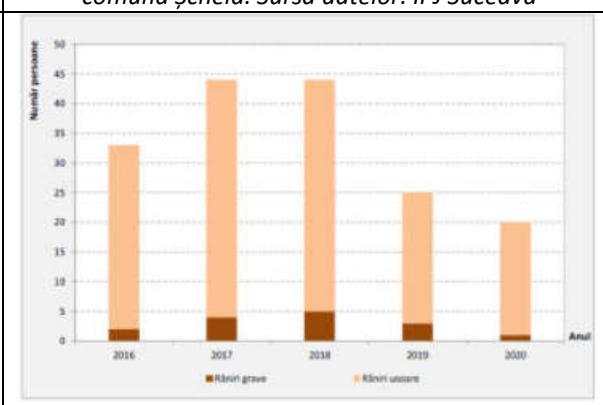
În ceea ce privește pierderile de vieți omenești, în perioada 2016-2020, în accidentele de circulație produse la nivelul rețelei rutiere din ZUF Suceava, s-au înregistrat 71 de decese. Dintre acestea 49,3% sunt în Municipiul Suceava, 14,1% în Orașul Salcea și 12,7 în Comuna Șcheia. Participanții vulnerabili la trafic, pietoni și bicicliști au fost implicați în accidente de circulație, preponderent în mediul urban. În cazul pietonilor, 84% din totalul accidentelor cu pietoni au fost în Municipiul Suceava și 14,1% în Orașul Salcea. În cazul bicicliștilor, după Municipiul Suceava în care sunt concentrate 52% din numărul de accidente în care au fost implicați acești participanți la trafic, se situează Comuna Mitocul Dragomirnei – 11% și Comuna Șcheia – 10%.

În PMUD ZUF Suceava au fost identificate drept probleme majore care au contribuit la creșterea numărului de accidente următoarele: lipsa unui terminal intermodal, inexistența unui sistem de management al traficului care să se adapteze în funcție de fluctuațiile acestuia, existența unor sectoare de stradă care se suprapun cu traseele drumurilor naționale sau județene, limitarea deplasării pietonilor pe zona pietonală din cauza mașinilor parcate neregulamentar, treceri de pietoni nesemnalizate corespunzător, treceri de pietoni slab iluminate, pondere mare străzi nemodernizate, trotuare pietonale prea înguste. Pe lângă rezolvarea problemelor identificate, accesibilizarea funcțională pentru persoanele vârstnice sau cu dizabilități a străzilor, a trotuarelor, a intersecțiilor, și a trecerilor pentru pietoni (standard, pasaje subterane sau treceri supraterane) este absolut necesară: covoare tactile, rampe funcționale, semafoare cu semnale sonore și buton special

pentru persoanele vârstnice sau cu dizabilități care ar prelungi durata culorii verzi necesară traversării în siguranță.

Poliția Locală al Municipiului Suceava a identificat ca și problemă majoră lipsa unui dispecerat dedicat pentru exploatarea sistemului de supraveghere video, în timp real, sistem care să fie integrat cu structurile competente să intervină pentru soluționarea problemelor din trafic. Un asemenea sistem informatic dedicat (software și hardware), cu specific de supraveghere video, ar permite monitorizarea activă a zonelor de interes și alarmarea în mod automat în cazul producerii unor încălcări ale reglementărilor (de ex: intrarea pe acces interzis, trecere pe culoarea roșie a semaforului, etc.). Extinderea sistemului de supraveghere video și îmbunătățirea acestuia prin dotarea cu camere ce permit mai multe funcții și rapoarte, ar facilita o mai bună alocare a resursei umane în funcție de frecvența unor incidente.

În urmă consultărilor publice, cetățenii au propus impunerea de restricții de viteză pentru străzile înguste din zonele rezidențiale. O altă soluție propusă de societatea civilă a fost crearea de treceri pentru pietoni supraterane sau pasaje subterane în zonele de risc, ex: Zona Centrului Comercial Bucovina. Zona Barajului și zona Iulius Mall au fost identificate de către cetățeni ca și zone care necesită un acces pitonul mai bun și mai sigur, iar pasajul pe sub pod descurajează cetățenii să traverseze legal, și ar trebui regândit. Amenzi drastice, programe de educație rutieră a populației dar și o iluminare mai bună a trecerilor de pietoni au fost propuse în sesiunile de consultări. Pentru semnalarea problemelor cetățenilor, inclusiv cele de siguranță în trafic, au fost propuse dezvoltarea proiectului pentru Implementarea Sistemului SuceavaAlert pentru Raportarea Incidentelor din Municipiu²⁸, promovarea soluțiilor dezvoltate de către cetățeni precum platformă Photovoice²⁹ și înființarea unui serviciu distinct în cadrul Primăriei Suceava: Direcția de Mobilitate (monitorizarea traficului, zone pietonale, transport nemotorizat).

28

<http://implicat.primariasv.ro/portal/Suceava/bp/portal.nsf/AllByUNID/0000119E?OpenDocument&Proiect=DFEAC00BA2633C53C225836A0067458E>

²⁹ www.photovoice.ro

2.5.11 Transportul de mărfuri

În ceea ce privește transportul de mărfuri și facilitarea activității economice, căile rutiere românești au câștigat constant teren în fața transportului feroviar. De 3 până la 4 ori mai mulți pasageri/km și tone/km (de marfă) se realizează pe cale rutieră în dauna celor feroviare, iar 47,24% dintre veniturile firmelor din România sunt generate de o deplasare de 60 de minute cu mașina pe coridorul de autostradă A1³⁰. Dezvoltarea căilor rutiere, în comparație cu cele feroviare, a fost susținută de un mediu politic favorabil, astfel încât, pentru fiecare leu investit în rețeaua feroviară a României, aproape 17 lei au fost investiți în rețeaua sa rutieră. Investițiile în infrastructura feroviară sunt cele mai scăzute din UE și, prin urmare, limitările de viteză și infrastructura deteriorată descurajează o prezență mai mare a operatorilor internaționali de marfă și reduc calitatea serviciilor oferite pasagerilor. Astfel totalul numărului de trenuri de marfă care au tranzitat stația CF Suceava în 2019 a fost de 11.871, o scădere cu 4.675 unități pe an față de anul 2017 conform datelor din Figura 2.5.108 de mai jos.

Figura 2.5.107. Cota modală a transportului de mărfuri în România

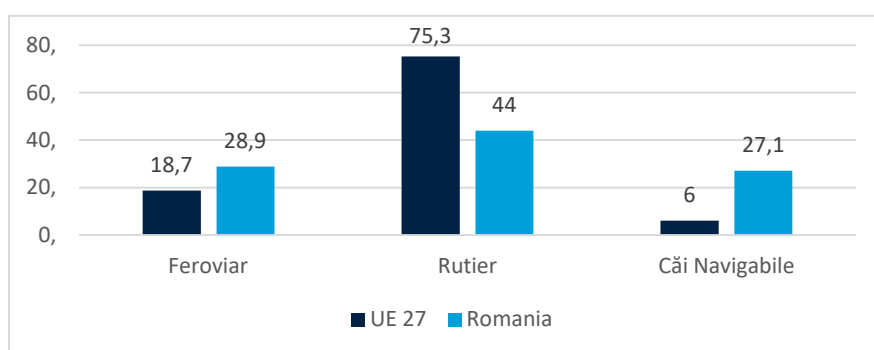

Sursa: Prelucrare date Eurostat

Figura 2.5.108 Numărul trenurilor de marfă care au tranzitat stația CF Suceava

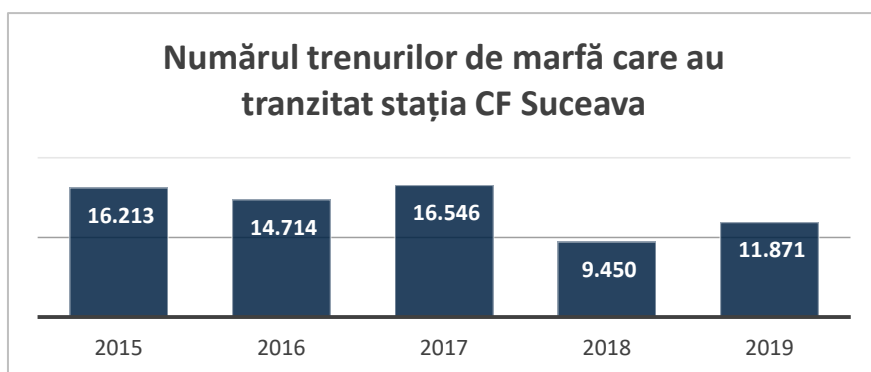

Sursa: Politica Urbană a României. Prelucrare date indicatori: <https://citadini.ro/baza-de-date-urbane/>

Pe raza municipiului Suceava, principalul mod de transport al mărfurilor este cel rutier cu vehicule comerciale de peste 3,5 tone. Desfășurarea transportului de marfă pe rețeaua rutieră din localitatea Suceava este reglementată de Consiliul Local al Municipiului Suceava prin HCL Nr. 23/ 30.01.2020 privind aprobarea modificării și completării HCL nr. 300 din 25 octombrie 2018, cuprinzând norme privind buna conviețuire, ordinea și liniștea publică, transportul public de călători, gospodărirea orașului și protecția mediului, precum și comercializarea produselor și serviciilor de piață în municipiul Suceava. Potrivit acestui document, circulația autovehiculelor având o masă totală maximă autorizată mai mare de 3,5 tone pe străzile cu regim de restricție, se face în baza Autorizației speciale de transport, eliberată de Primăria Municipiului Suceava, prin Direcția generală

³⁰ Banca Mondială, Orașe-magnet, Migrație și navetism în România

tehnică și de investiții – Serviciul administrare străzi și sistematizare rutieră în baza cererii tip sau prin intermediul aplicației mobile. Autovehiculele speciale agabaritice se pot deplasa pe raza municipiului Suceava pe baza autorizației eliberată de Primăria municipiului Suceava sau pe baza autorizației generate de aplicația mobilă, cu respectarea traseului și orarului stabilit prin aceasta. Traseele pe care este permis necondiționat accesul vehiculelor de marfă cu M.T.M.A. mai mare de 3,5 tone sunt reprezentate în figura 2.5.109.

Figura 2.5.109. Drumurile cu acces permis vehiculelor de peste 3,5 tone



Sursa: Planul de Mobilitate Urbană Durabilă a Zonei Urbane Funcționale Suceava, 2020

Traseele pe care este permis accesul vehiculelor de marfă tranzitează zone în care sunt concentrate atât funcțiuni de locuire, cât și funcțiuni socio-economice și administrative, caracterizate de activitate ridicată a fluxurilor de pietoni și bicicliști. În aceste condiții, din cauza intersectării fluxurilor de pietoni și bicicliști cu cele de vehicule de marfă se produce un grad ridicat de expunere a populației la efectele negative create de aceste categorii de vehicule, constituind un aspect negativ din punct de vedere al calității vieții.

Pentru asigurarea accesului DJ 208 A la rețeaua majoră de transport, în lista străzilor pe care este permis accesul cu autorizație specială de transport se regăsesc și Str. Parcului, Str. Mitropoliei, Str. Ana Ipătescu, B-dul 1 Mai, Calea Obcinilor, B-dul 1 Decembrie 1918.

Conform PMUD ZUF Suceava, în urma prelucrării datelor culese din anchetele Origine-Destinație a rezultat că aproximativ 60% din totalul vehiculelor de marfă care utilizează rețeaua rutieră din zona de analiză se află în tranzit (atât originea, cât și destinația deplasării se află în afara Municipiului). Reprezentarea volumelor pentru principalele relații Origine- Destinație și a nivelului circulației de vehiculele de marfă este prezentată în figura 2.5.110.

Figura 2.5.110 Volumul de trafic de marfă (camioane) în anul 2020

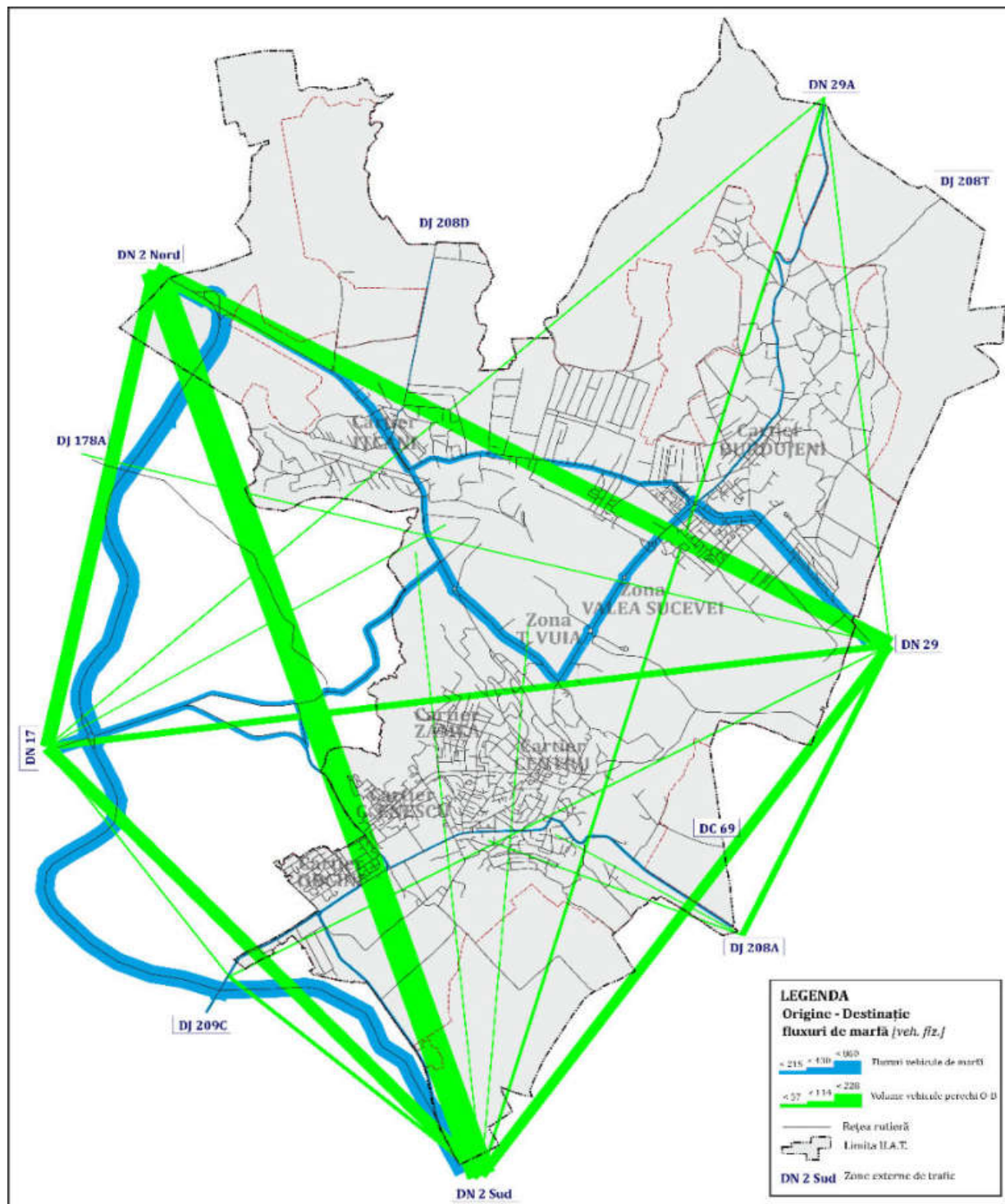

Sursa: Planul de Mobilitate Urbană Durabilă a Zonei Urbane Funcționale Suceava

Varianta de ocolire a municipiului Suceava pentru traficul greu de pe E85, DN2-DN17-DN2, a fost inaugurată în 2019, după 11 ani de lucrări, și ocolește orașul pe latura de vest.

Figura 2.5.111 DN2-DN17-DN2 – Varianta de ocolire a municipiului Suceava

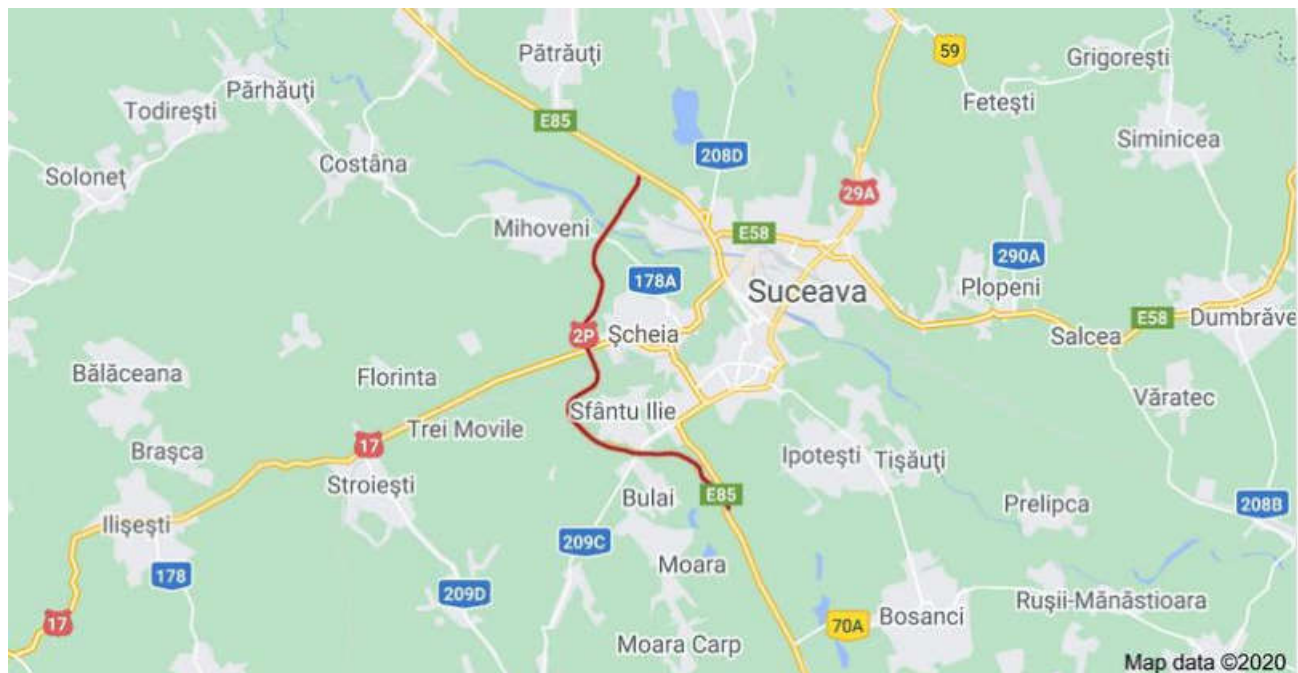

Sursa: Google Maps

Odată cu darea în funcțiune a variantei de ocolire Suceava pe latura de vest (DN 2 – DN 17 – DN 2), au fost introduse restricții privind accesul vehiculelor de marfă prin zona urbană (Bdul 1 Decembrie 1918, Calea Obcinilor). În prezent, Cartierul Burdujeni reprezintă zona critică, fiind traversat de vehiculele de marfă aflate în tranzit pe relațiile DN2/ DN 17 – DN 29/ DN 29A. Aceasta situație reclamă realizarea cu prioritate a centurii pe latura de est, care să faciliteze relocarea fluxurilor de tranzit reprezentate de vehiculele grele de marfă către periferia zonei urbane.

La nivelul Municipiului Suceava principalele zone care atrag fluxuri de mărfuri au acces din B-dul Sofia Vicoveanca (DN 2), Str. Cernăuți (DN 2), Str. Traian Vuia, Calea Unirii (fosta zonă industrială – sectorul cuprins între Râul Suceava și calea ferată). Dintre localitățile incluse în ZUF Suceava, Comuna Șcheia are un potențial dezvoltat de atragere/ generare fluxuri de mărfuri în zonele deservite de traseul DN 17, sectorul cuprins între DN 2P (VO Suceava) și DN 2 (Str. Centurii).

Concluzionând cele prezentate mai sus, zonele interne care atrag/ generează transport de marfă sunt reprezentate de centrele comerciale și zonele în care se desfășoară activități de producție și servicii. În prezent, accesul vehiculelor de marfă către aceste zone interacționează cu rețeaua de transport public local, constituind un aspect negativ din punct de vedere al calității vieții.

În Suceava există unul din cele 14 puncte de transport multimodal de marfă din România. Ruta Vama Siret-Suceava-Portul Constanța este cea mai activă în ceea ce privește transportul feroviar de containere, cu un volum de 34.688 de tone³¹ și 2.732 de unități operate³² în 2011.

³¹ Master Planul General de Transport al României, 2016

³² Master Planul General de Transport al României, 2016

Figura 2.5.112 Terminalele feroviare de marfă în România

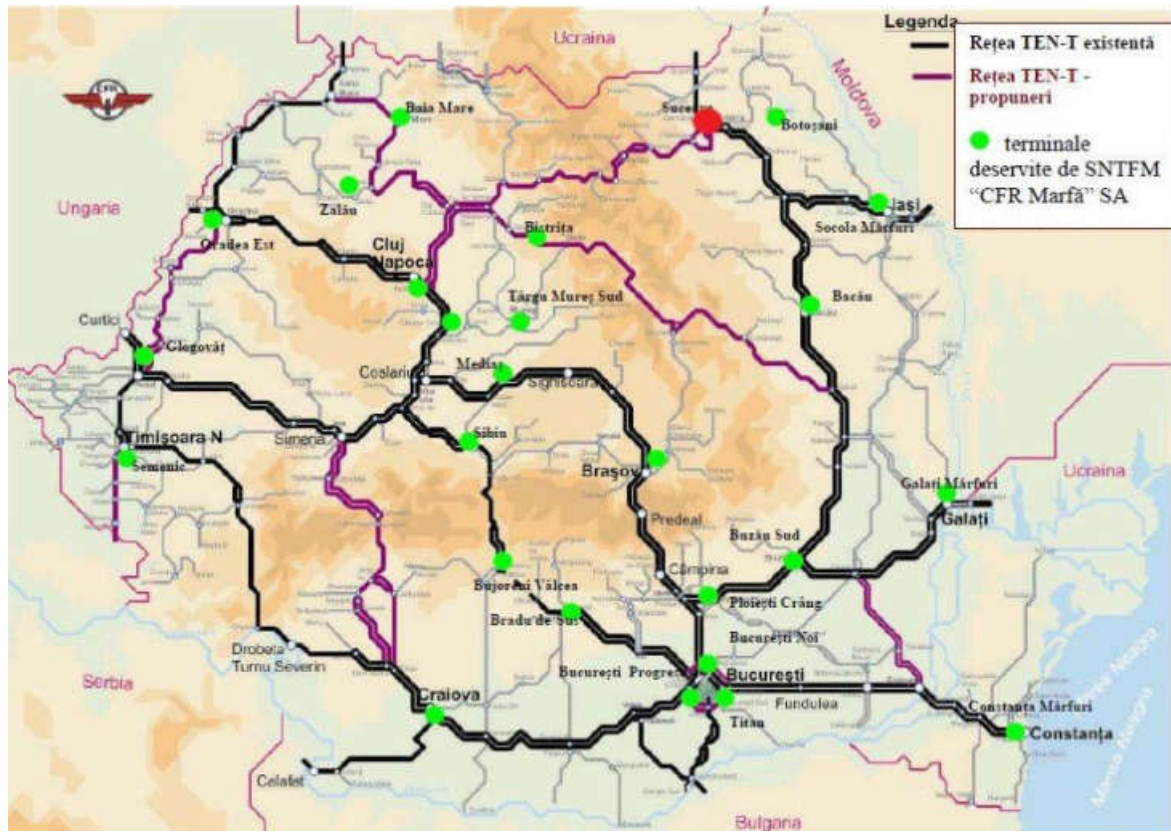

Sursa: CFR Marfă

Dezvoltarea reţelelor TEN-T feroviare, prin care ar creşte viteza de deplasare a trenurilor de marfă de la 43 km/h la 120 km/h, ar reduce considerabil traficul rutier. Pentru a spori eficienţa economică, precum şi pentru reducerea poluării, sunt necesare intervenţii mai aplicate în ce priveşte transportul feroviar de marfă, precum şi transportul de marfă pe canalele navigabile, care ar contribui enorm, de asemenea, şi la decongestionarea traficului rutier.

2.5.12 Analiza diagnostic: concluzii, provocări, tendințe și recomandări

Conectare la coridoarele majore de transport existente și propuse

Provocări

- ✘ Nici-un tronson de drum aflat pe coridoarele TEN-T principale nu este finalizat sau în lucru, toate sunt în stadiul de proiect.
- ✘ Nici-unul dintre proiectele de modernizare sau electrificare a căii ferate nu este finalizat sau în lucru.
- ✘ Aeroportul Internațional din Suceava necesită modernizare.

Recomandări

- ✓ Finalizarea coridoarelor TEN-T rutiere.
- ✓ Finalizarea modernizării coridoarelor TEN-T feroviare
- ✓ Dezvoltarea Aeroportului Internațional din Suceava

Accesibilitate rutieră

Provocări

- ✘ Nu există o centură ocolitoare în parte de est a Municipiului Suceava.
- ✘ Drumurile de legătură cu zona urbană funcțională se află într-o stare slabă, iar în partea de sud nu există o variantă ocolitoare a orașului.
- ✘ Permeabilitate rutieră scăzută în partea de nord a orașului datorată numărului scăzut de treceri peste râul Suceava și a liniilor de cale ferată.
- ✘ Creșterea nivelului de trafic pe tronsoanele principale de intrare/ieșire din oraș.

Recomandări

- ✓ Dezvoltarea unei centuri ocolitoare în partea estică a municipiului.
- ✓ Modernizarea drumurilor de legătură cu zona urbană funcțională.
- ✓ Dezvoltarea rețelelor de drumuri care fac legătura cu granițele externe.
- ✓ Dezvoltarea de noi treceri peste râul Suceava și de noi treceri peste calea ferată pentru îmbunătățirea permeabilității rutiere.
- ✓ Implementarea unei semaforizări inteligente și al unui sistem dinamic de management al traficului atât în Municipiul Suceava cât și în localitățile din ZUF și ZM.

Starea drumurilor

Provocări

- ✘ Multe străzi ale orașului au un profil limitat (sub 12 m lățime) și sunt de o calitate scăzută, cu precădere în zonele periurbane (noile cartiere rezidențiale precum Aleea Dumbrăvii și zonele provenite dintr-o structură stradală rurală, cum este Burdujeni Sat).
- ✘ Drumurile de legătură cu zona urbană funcțională se află în stare slabă.
- ✘ Localitățile rurale din zona urbană funcțională au nevoi urgente de investiții în modernizarea drumurilor naționale, județene și comunale care le străbat. Starea generală a drumurilor

Recomandări

- ✓ Dezvoltarea și implementarea unui program integrat de modernizare a drumurilor din zona urbană funcțională
- ✓ Implementarea unui sistem de mentenanță predictivă a infrastructurii rutiere și corelarea acestuia cu o platformă de colectare feedback din partea cetățenilor.
- ✓ Modernizarea actualei rețele stradale din zona industrială situată la nordul albiei râului Suceava.

judetene este una medie, iar starea celor comunale și locale este una proastă. Toate categoriile de drumuri necesită modernizare, iluminare și reabilitarea podurilor.

Parcare

Provocări

- ✘ Spații limitate de parcare în comparație cu necesitățile actuale atât în municipiul Suceava cât și în localitățile din ZUF
- ✘ Crearea unui număr mare de parcări informale care blochează spațiul pietonal și unele stații de transport în comun.
- ✘ Existența extrem de limitată a parcărilor pentru biciclete și lipsa acestora în localitățile din ZUF.
- ✘ Lipsa marcajelor care delimitează locurile de parcare în zonele rezidențiale care contribuie la parcări haotice și informale.
- ✘ Lipsa parcărilor monitorizate cu senzori și a unei aplicații care să arate în timp real disponibilitatea și locația exactă a locurilor de parcare.
- ✘ Lipsă parcări de tipul Park & Ride
- ✘ Educație deficitară a conducătorilor auto din municipiul Suceava și ZUF în ceea ce privește modul de parcare a autovehiculelor și utilizarea locurilor de parcare.
- ✘ Lipsa parcărilor pentru mașini electrice și lipsa parcărilor pentru biciclete în localitățile din ZUF și ZM.

Recomandări

- ✓ Crearea unei rețele extinse de parcări subterane sau supraterane multietajate ar reduce intensitatea ocupării spațiului public de către automobile.
- ✓ Continuarea procesului de înlocuire a garajelor din zonele rezidențiale cu parcări amenajate la sol. Aceste garaje ocupă prea mult spațiu și sunt adesea folosite pentru alte scopuri decât parcare. Accentul în acest caz cade pe zonele cu cea mai mare cerere de locuri de parcare, și anume zonele de locuințe colective.
- ✓ Implementarea de măsuri mai drastice pentru sancționarea parcărilor informale.
- ✓ Dezvoltarea de parcări pentru biciclete și de garaje smart pentru biciclete în municipiul Suceava și în localitățile din ZUF.
- ✓ Cooptarea cetățenilor în identificarea zonelor ce necesită intervenții
- ✓ Parcări inteligente cel puțin pentru parcarile din centrul municipiului Suceava.
- ✓ Crearea de parcări Park&Ride la punctele cheie de intrare în oraș în proximitatea stațiilor de transport în comun.
- ✓ Programe de educare a cetățenilor asupra utilizării adecvate a locurilor de parcare.
- ✓ Dezvoltarea de parcări pentru mașini electrice și parcări pentru biciclete în localitățile din ZUF și ZM.

Accesibilitate ferată

Provocări

- ✘ Gara Suceava Nord-Ițcani necesită lucrări de mentenanță.
- ✘ Nu există un sistem de taxare unic

Recomandări

- ✓ Renovare Gara Suceava Nord-Ițcani
- ✓ Crearea unui sistem de taxare unic pentru toate mijloacele de transport în

pentru toate mijloacele de transport din ZUF, astfel încât biletele de călătorie pentru trenuri să asigure și transportul cu autobuzele din localități.

- ✘ Orarul trenurilor care trec prin Gara Suceava nu este corelat cu tendințele persoanelor care fac naveta la nivelul zonei metropolitane. Nu există un abonament integrat la nivelul zonei metropolitane.
- ✘ Gările și halele din localitățile ZUF nu sunt exploatate pentru a facilita utilizarea trenului ca și mijloc de transport în comun din ZUF către Municipiul Suceava și invers.

comun din ZUF, astfel încât biletele de călătorie pentru trenuri să asigure și transportul cu autobuzele în municipiu și localitățile din ZUF și ZM.

- ✓ Promovarea trenului ca mijloc de transport în comun pentru zona urbană funcțională a municipiului și valorificarea potențialului de dezvoltare a infrastructurii feroviare la nivelul zonei urbane funcționale și a zonei metropolitane.
- ✓ Modernizarea coridoarelor TEN-T feroviare, inclusiv îmbunătățirea infrastructurii pentru transportul feroviar de marfă.
- ✓ O abordare transparentă și predictivă a întârzierilor trenurilor în lipsa unei infrastructuri feroviare care să poată diminua întârzierile dar și compensarea acestora prin condiții de călătorie mai bune și returnarea unei sume din prețul biletului pentru întârzieri.
- ✓ Valorificarea potențialului de dezvoltare a infrastructurii feroviare în ZUF Suceava. Corelarea orarului trenurilor regionale în funcție de nevoi.

Accesibilitate aeriană

Provocări

- ✘ Potențialul de dezvoltare a Aeroportului nu este pe deplin valorificat
- ✘ Aeroportul din Suceava nu este conectat eficient la ZUF și la rețeaua de transport în comun

Recomandări

- ✓ Valorificarea potențialului de dezvoltare a Aeroportului, având în vedere zona largă de captare a potențialilor pasageri.
- ✓ Cooptarea de noi operatori de zbor și operarea de noi destinații.
- ✓ Conectarea eficientă a Aeroportului la oraș și la zona urbană funcțională (inclusiv prin transport public).
- ✓ Conectarea la rețeaua de transport feroviar ar mări accesul pasagerilor din zona de captare a aeroportului din Suceava.

Infrastructura pentru deplasări nemotorizate

Provocări

- ✘ Amploarea scăzută a sistemului alternativ de transport în municipiul Suceava, în ZUF și ZM (Ipotești, Adâncata, Bosanci, Mitocu

Recomandări

- ✓ Realizarea de străzi pietonale și extinderea celor existente în centrul istoric și în cartierele rezidențiale, cu locuințe individuale sau colective.

Dragomirnei, Moara, Pătrăuți, Salcea etc.) – rețea de piste pentru biciclete, sisteme de închiriere biciclete, spații partajate, trasee și alei pietonale – raportat la scara localităților.

- ✘ Lipsa unei legislații suficient de bine adaptate la necesitățile localităților.
- ✘ Lipsa unei culturi și o imagine negativă asupra mobilității active în Suceava și localitățile din ZUF.

- ✓ Realizarea de alei și piste pentru biciclete în Suceava și localitățile din ZUF în conformitate cu Ghidul pentru dezvoltarea infrastructurii pentru biciclete, precum și spații special amenajate pentru circulație pietonală zilnică și de recreere pentru conectarea zonei centrale cu cartierele de locuințe colective.
- ✓ Prioritizarea pietonilor și a bicicliștilor în intersecții și în traversările curente ale străzilor importante.
- ✓ Realizarea unor suprafețe cu pavaje cu materiale de calitate ridicată și cu marcaje pentru persoane cu dizabilități.
- ✓ Crearea și dezvoltarea infrastructurii de transport alternativ (velo și pietonal), inclusiv crearea unor spații de parcare pentru biciclete în stațiile de transport public, gări, zonele rezidențiale și la locurile de muncă.

Transportul în comun

Provocări

- ✘ Transport public neatractiv care înregistrează timpi de întârziere.
- ✘ Lipsa unui transport public metropolitan integrat.
- ✘ Nu există rețele de transport public local extinse în ZUF Suceava (cu excepția localității Șcheia), astfel oamenii sunt încurajați să călătorească cu mașina personală.
- ✘ Lipsa benzilor dedicate pentru transportul în comun.
- ✘ În localitățile din ZUF (Mitocu Dragomirnei, Adâncata, Moara, Salcea etc.) există în prezent stații de transport public fără facilități de bază: protecție față de intemperii, locuri de șezut, automate pentru bilete, acces sau covoare tactile pentru persoane cu dizabilități.

Recomandări

- ✓ Creșterea nivelului de atractivitate a serviciilor prin viteză comercială și confort, montarea de camere de supraveghere în autovehiculele de transport în comun și în stațiile de transport în comun pentru siguranță sporită, modernizarea sistemului de plată a biletului prin utilizarea biletului electronic și posibilitatea plății cu telefonul mobil pentru o experiență mai bună.
- ✓ Introducerea unor benzi dedicate pentru transportul în comun și rute expres pentru conexiuni la distanțe mari.
- ✓ GPS pentru toate autobuzele și afișaj electronic în stații a minutelor rămase până la sosirea mijloacelor de transport în comun.
- ✓ Bandă dedicată pentru transportul în comun.
- ✓ Optimizarea rutelor în funcție de frecvența călătorilor.
- ✓ Crearea unui sistem de transport metropolitan cu taxare unică pentru toate mijloacele de transport din ZUF

(inclusiv pe cale ferată), astfel încât biletele de călătorie pentru cursele din ZUF să poată fi folosite și pentru transportul local.

- ✓ Amenajarea de stații transport public cu facilități de bază în localitățile din ZUF.

Transport intermodal

Provocări

- ✗ Autogara Suceava nu este conectată eficient cu stațiile de transport în comun
- ✗ Liniile regionale nu sunt conectate cu centrele intermodale și autogara.
- ✗ Condițiile de transport, amenajările autogării și confortul în mijloacele de transport regionale / județene sunt precare.
- ✗ Orarul curselor nu este adaptat nevoilor reale ale persoanelor care fac naveta și nu e bine corelat cu diversele mijloace de transport.
- ✗ Lipsa unor puncte intermodale de tip Park&Ride (parcări pentru autoturisme sau biciclete) în proximitatea stațiilor de transport în comun ale localităților din ZUF.

Recomandări

- ✓ Modernizarea punctelor intermodale / crearea centrelor intermodale.
- ✓ Crearea unui sistem de transport public metropolitan.
- ✓ Amenajarea unor parcări de tip park & ride la capătul liniilor de transport în comun, astfel încât cetățenii să își parcheze automobilul personal la limita / în afara graniței orașului și să fie încurajați să folosească transportul în comun.
- ✓ Adaptarea orarelor și timpilor de oprire în stații pentru transportul public astfel încât să poată fi acomodați navetiștii
- ✓ Dezvoltarea de Park & Ride în proximitatea stațiilor de transport în comun ale localităților din ZUF.

Siguranța în trafic

Provocări

- ✗ Lipsa unui sistem de management integrat al traficului la nivelul întregului municipiu.
- ✗ Echiparea necorespunzătoare a străzilor.
- ✗ Trotuare neprotejate de traficul auto.
- ✗ Lipsă alei pietonale în unele localități din ZUF (Adâncata, Mitocu Dragomirnei, Salcea, etc).
- ✗ Lipsa unei infrastructuri pentru biciclete protejate de traficul auto.
- ✗ Trecheri de pietoni nesemnalizate corespunzător și slab iluminate.
- ✗ Deplasare limitată a pietonilor pe trotuare din cauza mașinilor parcate neregulamentar sau a lățimii reduse a

Recomandări

- ✓ Implementarea unui sistem de management integrat al traficului la nivelul întregului municipiu, care ar contribui inclusiv la decongestionarea traficului.
- ✓ Instalarea de mobilier stradal cu rol de protecție a pietonilor față de traficul auto.
- ✓ Realizarea de alei pietonale în localitățile din ZUF.
- ✓ Realizarea de piste de biciclete protejate și separate de traficul auto și de traficul greu.
- ✓ Modernizarea tuturor trecerilor de pietoni de pe arterele principale și din localitățile din ZUF.

- trotuarelor.
- ✘ Localități din ZUF și ZM ce necesită modernizare a sistemului de iluminat public (Adâncata, Mitocu Dragomirnei, Salcea, Ipotești, Moara, Pătrăuți, Adâncata etc).

- ✓ Elaborarea de noi politici pentru o sancționare mai dură a mașinilor parcate neregulamentar și separarea trotuarelor pentru pietoni de acostamentul stradal prin obiecte stradale sau borduri ridicate.
- ✓ Modernizarea sistemelor de iluminat public din localitățile din ZUF și ZM.

Transportul de mărfuri

Provocări

- ✘ Centura Sucevei nu este dezvoltată complet, de aceea traficul de camioane în partea de nord a orașului este ridicat.
- ✘ Firmele de curierat, care livrează bunurile cu vehicule de 3,5 tone, aglomerează orașul din cauza necesității de a opri pe prima bandă a carosabilului.
- ✘ Transportul de marfă pe cale ferată nu este dezvoltat la potențialul real.
- ✘ Transportul de marfă nu este reglementat în unele localități din ZUF.

Recomandări

- ✓ Dezvoltarea centurii ocolitoare a Sucevei și în partea de est pentru a reduce traficul de camioane din oraș.
- ✓ Un management mai bun al traficului prin care livrările din oraș să evite orele de vârf în trafic.
- ✓ Dezvoltarea transportului intermodal feroviar de marfă prin valorificarea terminalului de marfă CFR existent în Suceava.
- ✓ Reglementarea transportului de marfă în localitățile din ZUF.

2.6 ECHIPARE TEHNICO-EDILITARA

Un procent ridicat din populația urbană a României beneficiază de servicii urbane, dar există discrepanțe majore între zonele urbane și rurale. În acest sens, strategia integrată de dezvoltare durabilă a zonei urbane funcționale Sucevei recunoaște principiul inter-dependenței dintre zonele urbane, periurbane și rurale în ceea ce privește dezvoltarea infrastructurii și gestionarea serviciilor de utilități publice, urmărind promovarea accesului la acestea în întreaga zonă urbană funcțională.

2.6.1 Alimentarea cu apă potabilă

Conform studiului OECD „Guvernarea Apei în Orașe”¹, o bună guvernare urbană a apei este esențială pentru a gestiona potențialele riscuri în timp util și la un cost acceptabil.

Sistemul de alimentare cu apă Suceava include localitățile în care există sistem de alimentare cu apă: Suceava, Șcheia, Ipotești, Lisaura, Tisăuți - unde Compania de Apă operează – Mihoveni, Moara Nica, Bulai, Moara Carp, Măzănăești, Lucăcești, Berchișești, Corlata, Ciprian Porumbescu, Cornu Luncii, Băișești, Brăiești – unde compania de apă nu operează - iar în perspectivă Mitocu Dragomirnei, Dragomirna și Sfântu Ilie (subiect al investițiilor din Fonduri de Coeziune).

Prin intermediul proiectului „Dezvoltarea infrastructurii de apă și apă uzată din județul Suceava în perioada 2014 - 2020”, finanțat prin programul POIM 2014 – 2020, se află în curs de dezvoltare și modernizare infrastructura de alimentare cu apă, canalizare și epurare a apelor uzate în 14 unități administrativ teritoriale: Municipiul Suceava, Municipiul Fălticeni, Municipiul Câmpulung Moldovenesc, Municipiul Rădăuți, Municipiul Vatra Dornei, Orașul Dolhasca, Orașul Salcea, Orașul Siret, Orașul Vicovu de Sus, Comuna Marginea, Comuna Mitocu Dragomirnei, Comuna Putna, Comuna Sucevița și Comuna Șcheia².

Sistemul include, de asemenea localități în care nu există sisteme de alimentare cu apă și nici nu sunt subiectul unor investiții din POIM: Lipoveni, Mitocași, Frumoasa, Vorniceni Mici, Vorniceni Mari, Stroiști, Zăhărești, Drăgoiești, Horodniceni, Rotopănești, Mihăiești, Brădățel, Dumbrava, Sasca Nouă.

Figura 2.6.1. Sistemul de alimentare cu apă Suceava

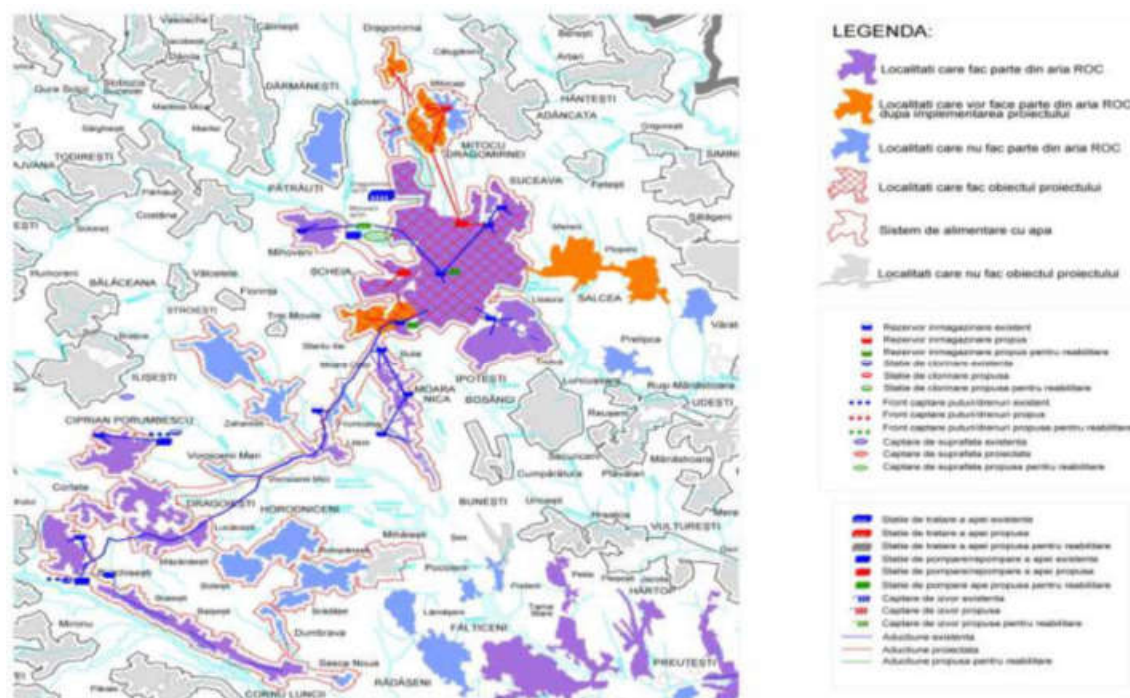

Sursa: Studiul de Fezabilitate, Dezvoltarea infrastructurii de apă și apă uzată din județul Suceava în perioada 2014-2020

¹ Studiu disponibil la https://read.oecd-ilibrary.org/governance/water-governance-in-cities_9789264251090-en

² Planul Județean de Gestionare a Deșeurilor pentru județul Suceava, 2020 - 2025

2.6.1.1 Infrastructura existentă de alimentare cu apă

Municipiul Suceava dispune de sistem centralizat de alimentare cu apă. Conform contractului de delegare a gestiunii serviciilor publice de alimentare cu apă și de canalizare cu nr. 17/5013/2010, încheiat între Asociația de Dezvoltare Intercomunitară „Asociația Județeană pentru Apă și Canalizare Suceava” și SC ACET S.A. Suceava, gestiunea serviciilor publice de alimentare cu apă și de canalizare în municipiul Suceava sunt asigurate de societatea comercială pe acțiuni ACET Suceava.

Figura 2.6.2. Schema sistemului de alimentare cu apă Suceava

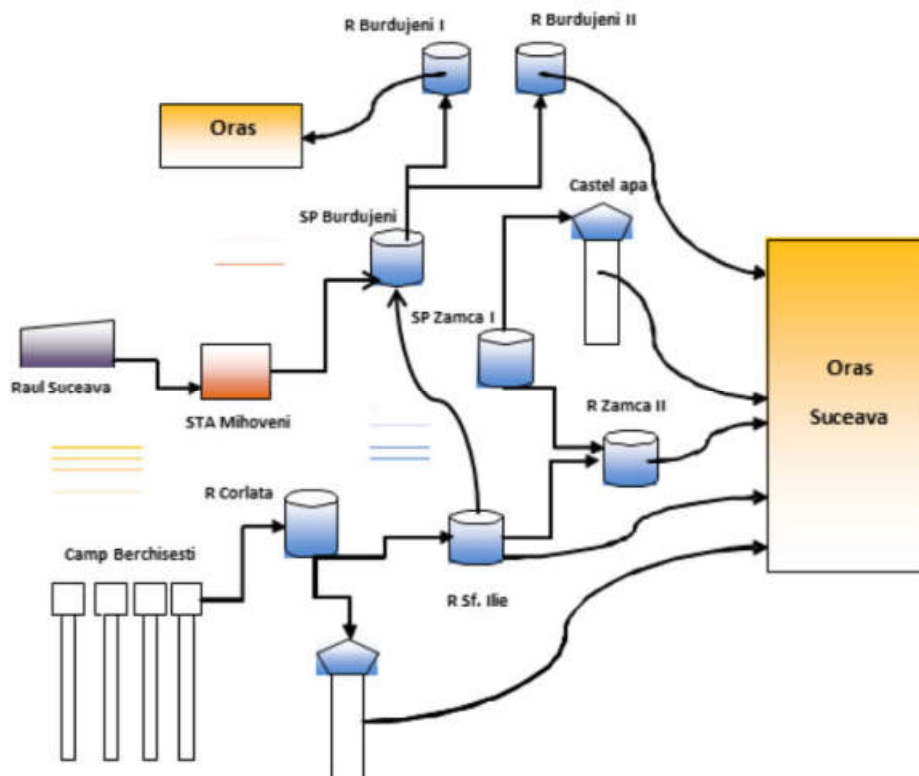

Sursa: Studiul de Fezabilitate, Dezvoltarea infrastructurii de apă și apă uzată din județul Suceava în perioada 2014-2020

Următoarea descriere furnizează o imagine de ansamblu asupra sistemului de alimentare cu apă al orașului Suceava:

- **Surse de apă** - este formată din 2 captări una de adâncime reprezentată de forajele de la Berchisesti și una de suprafață la Mihoveni, prin captarea apei brute a râului Suceava – secțiunea amonte de barajul microhidrocentralei Mihoveni aparținând Direcției Apelor Române Bacău, pe malul stâng al râului Suceava; captarea apei se face prin intermediul prizei amplasate pe malul stâng al râului Suceava în amonte de barajul care asigură nivelul de apă pentru captare. Până în anul 2010 a funcționat o a treia stație de captare la Dragomirna, care prelua apa brută din Acumularea Dragomirna, dar datorită scăderii cererii de apă, această sursă a fost trecută în conservare; în conservare a fost trecută și stația de tratare Dragomirna, care furniza apă industrială pentru zona industrială și centrala termică a municipiului Suceava.
- **Stații de tratare** – stația de tratare Berchișești cuprinde stația de clorinare executată în anul 2010 prin programul ISPA, formată din două unități de clorinare - una activă și alta de rezervă - iar stația de tratare Mihoveni cuprinde decantoare, filtre rapide de nisip, bazine de contact, instalație de clorinare.

- **Stații de pompare** - pompează apa tratată spre rezervoarele și re-pompare în sistemul de distribuție.
- **Aducțiunea** – asigură transportul apei potabile de la stațiile de tratare până la rezervoarele din oraș, cât și de la captare până la stația de tratare. Transportul apelor de la rezervoare până la zonele deservite se face prin intermediul unor conducte magistrale.
- **Rezervoarele de înmagazinare** – deservesc cele 6 zone de presiune existente pentru municipiul Suceava.
- **Rețeaua de distribuție** - are o lungime de circa 200 km și este alcătuită din conducte de oțel, fontă cenușie, fontă ductilă, azbociment, beton armat tip PREMO, PVC, polietilenă, cu diametre cuprinse între 50 – 800mm.

Figura 2.6.3. Sistemele de apă definite în Master planul regional privind infrastructura de alimentare cu apă și de canalizare, județul Suceava

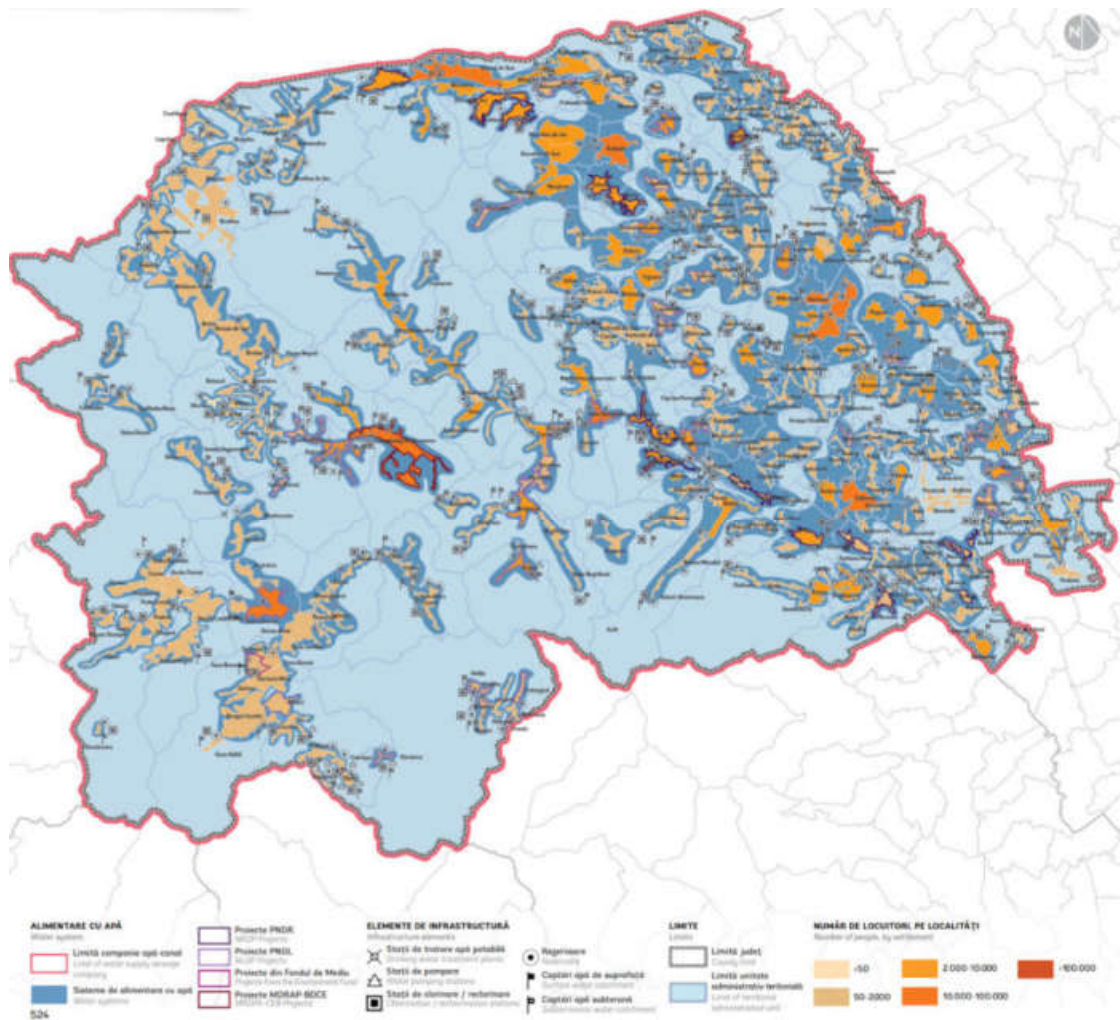

Sursa: Ghid de investiții pentru proiecte de apă și de apă uzată, Banca Mondială, 2015, disponibil la <http://old.mlpda.ro/userfiles/smis48659/ghid3.pdf>

Sistemul de alimentare cu apă a municipiului Suceava are 2 tipuri de surse de captare a apei brute:

- Sursa Berchișești (apă subterană) – sursa principală, prezintă 75 de puțuri de colectare
- Sursa Mihoveni (apă de suprafață) tratează apa captată din râul Suceava.

Figura 2.6.4. Sisteme de alimentare cu apă potabilă, județul Suceava

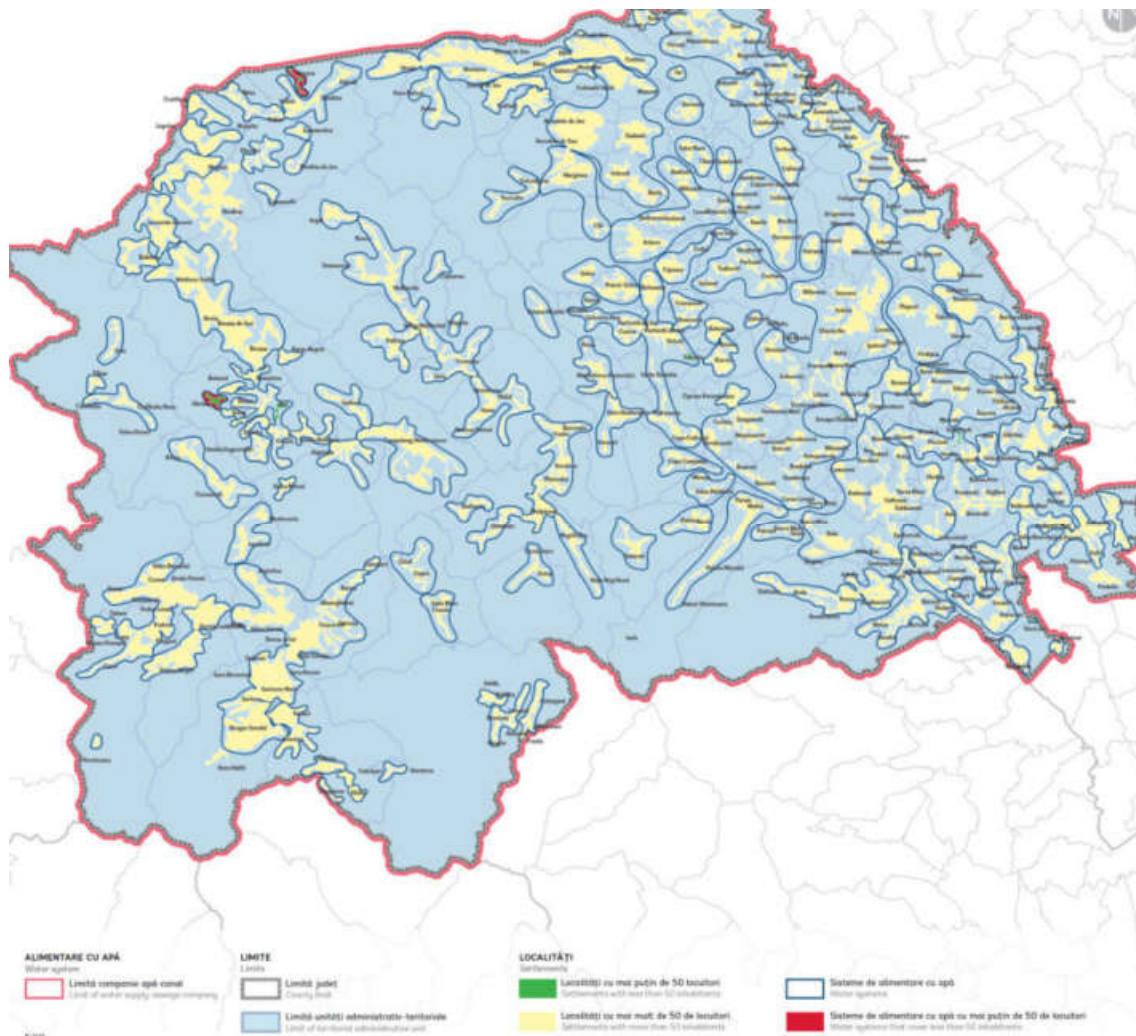

Sursa: Ghid de investiții pentru proiecte de apă și de apă uzată, Banca Mondială, 2015, disponibil la <http://old.mlpda.ro/userfiles/smis48659/ghid3.pdf>

Tratarea apei din sursa Berchișești se realizează prin clorinare cu clor gazos, instalațiile de clorinare fiind noi, realizate prin măsura ISPA în anul 2010. Potabilizarea apei brute din sursa de suprafață se realizează în stația de tratare Mihoveni, care a fost construită în anul 1963.

În prezent, STA Mihoveni alimentează cu apă potabilă următoarele zone:

- cartier Ițcani
- cartierele Burdujeni (parțial)
- zona industrială Traian Vuia.

Capacitatea actuală a stației de tratare a apei este de aproximativ 320 l/s. Procesul tehnologic de tratare a apei de suprafață este format din următoarele trei etape:

- floculare/ Corecție pH/ Sedimentare – Dozare și amestec reactivi pentru Floculare, corecție pH și Decantare;
- filtrare – Filtrare cu ajutorul filtrelor rapide cu nisip (un strat cu grosimea între 1,2 m și 1,5m);
- dezinfecție – Clorinare.

Sistemul de alimentare cu apă a orașului Suceava cuprinde următoarele stații de pompare:

Tabel 2.6.1. Stații de pompare existente Suceava

Stație de pompare	Anul construcției	Pompe instalate			
		Nr.	Anul instalării	Tip	Parametrii Q (l/s), H (mCA)
Sfântul Ilie	2009	2	2009	Electropompă centrifugală cu ax orizontal	26 l/s, 38 mCA
Burdujeni I	2009	3	2009	Electropompă centrifugală cu ax orizontal	27 l/s, 80 mCA
		2	2009	Electropompă centrifugală cu ax orizontal	15 l/s, 58 mCA
Burdujeni II	2009	3	2009	Electropompă centrifugală cu ax orizontal	26 l/s, 56 mCA
Zamca I	1963	3		Electropompă centrifugală cu ax orizontal	60 l/s, 50 mCA
Zamca II	1963	4		Electropompă centrifugală cu ax orizontal	90 l/s, 50 mCA
Pictor Panaitescu	2015	2		Electropompă centrifugală cu ax vertical	5 l/s, 50 mCA

Sursa: Studiul de Fezabilitate, Dezvoltarea infrastructurii de apă și apă uzată din județul Suceava în perioada 2014-2020

2.6.1.2 Grad de acoperire al serviciului

Tabel 2.6.2. Populația conectată la sistemul public de alimentare cu apă pe regiuni de dezvoltare, în anul 2019

	Populația rezidentă a regiunii la 1 iulie	Populația conectată la sistemul public de alimentare cu apă	Grad de acoperire
BUCUREȘTI-ILFOV	2.317.504	2.032.336	87,70%
SUD-EST	2.386.654	1.963.264	82,26%
SUD-MUNTENIA	2.915.746	1.908.428	65,45%
NORD-VEST	2.549.976	1.855.934	72,78%
CENTRU	2.316.825	1.798.802	77,64%
NORD-EST	3.190.301	1.597.846	50,08%
VEST	1.774.624	1.433.996	80,81%
SUD-VEST OLTENIA	1.918.818	1.137.538	59,28%

Sursa: INS

Regiunea de Dezvoltare Nord-Est a avut în anul 2019 un procent de 50,08% din populația rezidentă conectată la sistemul public de alimentare cu apă conform datelor INS, acesta reprezentând cel mai mic procent de conectare dintre cele 8 regiuni de dezvoltare.

În 2015 existau 11.369 brașamente pentru consumatorii casnici, industriali și instituționali, ce alimentau un număr de 87934 din 90.654 locuitori, corespunzând unui grad de acoperire al serviciului de 97%.

Tabel 2.6.3. Număr de brașamente în municipiul Suceava în 2015

Localitate Suceava		
Număr de brașamente casnice	Contorizate	9292
	Necontorizate	605
Număr de brașamente agenți economici	Contorizate	1263
	Necontorizate	0
Număr de brașamente instituții publice	Contorizate	209
	Necontorizate	0

Sursa: Studiul de Fezabilitate, Dezvoltarea infrastructurii de apă și apă uzată din județul Suceava în perioada 2014-2020

La nivelul municipiului Suceava, în anul 2019 existau un număr de 92.988 abonați la alimentarea cu apă, reprezentând un grad de conectare de 99,40%. În figura de mai jos se poate observa evoluția numărului de abonați între 2010 și 2019.

Figura 2.6.5. Evoluția numărului de abonați pentru alimentarea cu apă în municipiul Suceava (2010-2019)

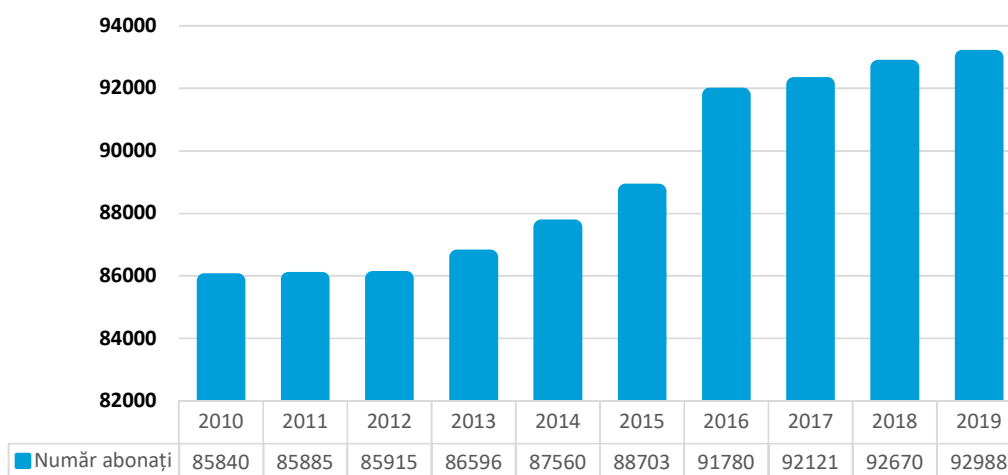

Sursa: Politica Urbană a României. Prelucrare Indicatori Urbani: <https://citadini.ro/baza-de-date-urbane/>

Zonele urbane marginalizate necesită investiții în sectorul apei pentru a promova incluziunea socială și competitivitatea economică. În actuala criză de sănătate generată de COVID19, asigurarea accesului la serviciile de alimentare cu apă sigură și servicii de salubritate este cu atât mai urgentă. Absența titlurilor legale de proprietate, precum și reticența gospodăriilor de a se conecta din cauza costurilor crescute sunt principalele aspecte problematice în asigurarea serviciilor pentru zonele marginalizate.

Figura 2.6.6. Populație fără acces la alimentarea cu apă potabilă la nivel de localitate

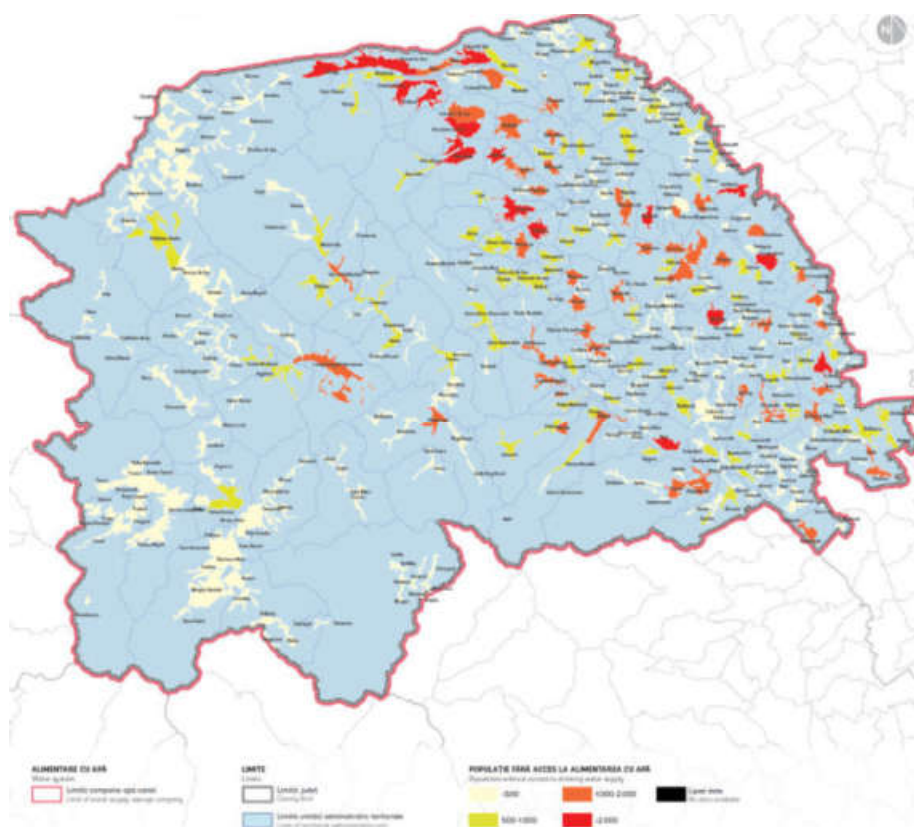

Sursa: Ghid de investiții pentru proiecte de apă și de apă uzată, Banca Mondială, 2015, disponibil la <http://old.mlpa.ro/userfiles/smis48659/ghid3.pdf>

La nivelul municipiului Suceava, 1,14% din populație trăiește în zone marginalizate, care cumulează dezavantaje din perspectiva capitalului uman (nivel scăzut de educație formală), ocupării forței de muncă și a locuirii.

Tabel 2.6.4. Procentul populației din zone urbane marginalizate din județul Suceava

Regiune	Județ	Oraș	Populația stabilă	% populație în zone dezavantajate	% populație în zone dezavantajate pe locuire	% populație în zone dezavantajate pe ocupare	% populație în zone dezavantajate pe capital uman	% populație în zone marginalizate	% populație în zone cu instituții sau sub 50 de locuitori
NE	SV		262.153	52,82	3,34	13,92	23,37	4,91	1,65
NE	SV	MUNICIPIUL CAMPULUNG MOLDOVENESC	16.722	73,15	1,90	10,73	11,24	2,92	0,06
NE	SV	MUNICIPIUL FALTICENI	25.723	57,39	2,85	32,07	5,45	2,22	0,01
NE	SV	MUNICIPIUL RADAUTI	23.822	65,47	3,18	10,38	18,14	1,16	1,67
NE	SV	MUNICIPIUL SUCEAVA	92.121	82,05	6,19	3,60	5,52	1,14	1,50
NE	SV	MUNICIPIUL VATRA DORNEI	14.429	55,89	5,37	20,99	9,24	8,41	0,09
NE	SV	ORAS BROSTENI	5.506	7,36	0,00	39,48	50,93	2,23	0,00
NE	SV	ORAS CAJvana	6.901	4,07	0,00	0,00	79,23	16,69	0,00
NE	SV	ORAS DOLHASCA	10.298	2,23	0,00	29,86	50,90	16,89	0,12
NE	SV	ORAS FRASIN	5.876	9,50	0,00	46,99	43,45	0,00	0,07
NE	SV	ORAS GURA HUMORULUI	13.667	54,23	0,00	15,95	18,82	4,41	6,59
NE	SV	ORAS LITENI	9.596	4,37	2,67	7,18	68,40	17,38	0,00
NE	SV	ORAS MILSAUTI	5.005	4,92	0,00	33,17	61,92	0,00	0,00
NE	SV	ORAS SALCEA	9.015	6,40	0,00	16,62	72,98	3,76	0,24
NE	SV	ORAS SIRET	7.976	21,69	0,00	44,90	20,62	2,66	10,13
NE	SV	ORAS SOLCA	2.188	16,50	9,19	0,00	60,65	0,00	13,67
NE	SV	ORAS VICOVU DE SUS	13.308	0,00	0,00	0,00	70,56	25,88	3,56

Sursa: Atlasul Zonelor Urbane Marginalizate, Banca Mondială, conform datelor INS, Recensământul Populației și al Locuințelor 2011

Figura 2.6.7. Marginalizarea urbană, la nivel de unitate administrativ-teritorială: Nord-Est

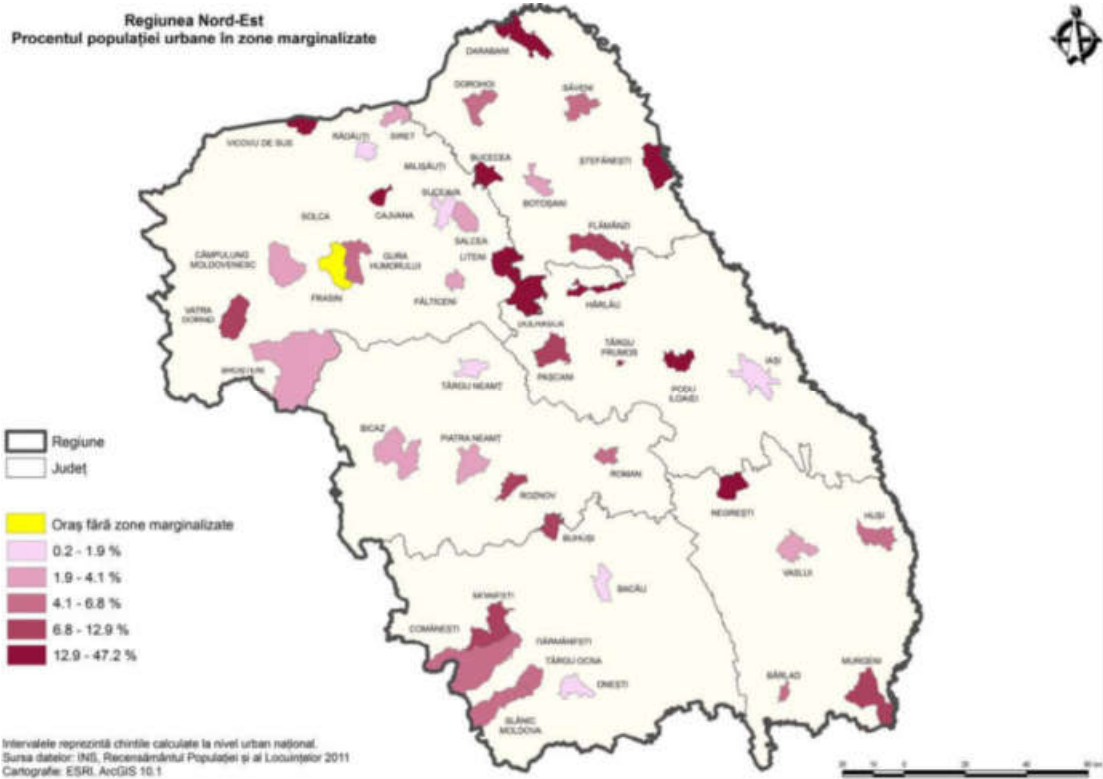

Sursa: Atlasul Zonelor Urbane Marginalizate, Banca Mondială

Figura 2.6. 8. Comunități marginalizate declarate de autoritățile locale, municipiul Suceava

Municipiul: Suceava

Comunități marginalizate declarate de autoritățile locale

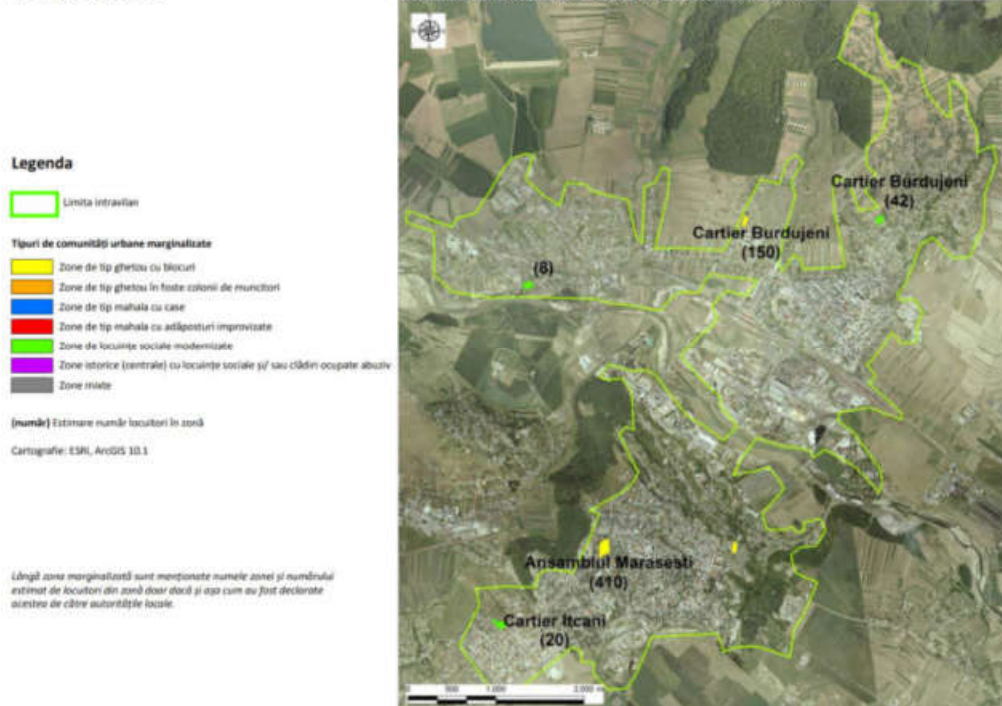

Sursa: Atlasul Zonelor Urbane Marginalizate, Banca Mondială

2.6.1.3 Operare și întreținere

Capacitatea instalațiilor de producere a apei potabile reprezintă cantitatea maximă de apă potabilă ce poate fi debitată de instalația de alimentare cu apă într-o unitate de timp. Acest indicator se determină pentru fiecare instalație de captare - tratare în parte, atât pentru apa industrială, cât și pentru apa potabilă.

Capacitatea instalațiilor de producere a apei potabile în municipiul Suceava a fost de 96.000 mc pe zi în anul 2019. Figura de mai jos prezintă evoluția acestui indicator între 2010 și 2019.

Figura 2.6.9. Evoluția capacității instalațiilor de producere a apei potabile în municipiul Suceava

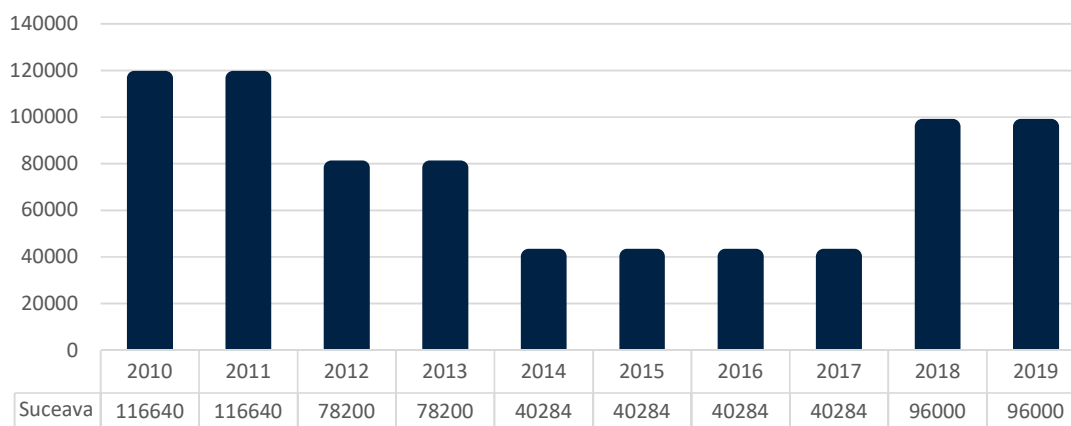

Sursa: Indicator GOS107A, INS, disponibil la <http://statistici.insse.ro:8077/tempo-online/#/pages/tables/insse-table>

Tabelul următor prezintă capacitatea instalațiilor de producere a apei potabile pentru localitățile din Zona Funcțională Urbană, precum și din Zona Metropolitană (ce cuprinde localitățile din ZUF, cu excepția comunei Șcheia, precum și localitățile Dărmănești, Udești și Verești). Datele sunt preluate de la Institutul Național de Statistică, și sunt disponibile doar pentru o parte din localitățile din ZUF și ZM.

Tabel 2.6.5. Capacitatea instalațiilor de producere a apei potabile din ZUF și ZM Suceava, 2015-2020

ZUF/ZM	Tip localitate	Nume localitate	2015 (mc/zi)	2016 (mc/zi)	2017 (mc/zi)	2018 (mc/zi)	2019 (mc/zi)	2020 (mc/zi)	
Zona Urbană Funcțională	ZM	Municipiu	Suceava	40284	40284	40284	96000	96000	96000
	ZM	Oraș	Salcea	1080	1080	1080	1800	1800	1800
	ZM	Comună	Pătrăuți	-	-	-	-	-	-
	ZM	Comună	Mitocu Dragomirnei	-	-	-	-	-	-
	ZM	Comună	Adâncata	-	-	-	-	-	-
	ZM	Comună	Hănțești	-	-	-	-	-	-
	ZM	Comună	Siminicea	700	700	931	931	931	931
	ZM	Comună	Ipoțești	-	-	-	-	-	-
	ZM	Comună	Dumbrăveni	1752	1752	1752	1752	1752	1752
	ZM	Comună	Moara	600	600	600	600	600	600
		Comună	Șcheia	-	-	-	-	-	-
	ZM	Comună	Stroiești	-	-	-	-	-	-
	ZM	Comună	Bosanci	400	400	400	400	400	400

ZUF/ZM	Tip localitate	Nume localitate	2015 (mc/zi)	2016 (mc/zi)	2017 (mc/zi)	2018 (mc/zi)	2019 (mc/zi)	2020 (mc/zi)
ZM	Comună	Dărmănești	15	15	15	15	15	15
ZM	Comună	Udești	-	-	-	-	-	-
ZM	Comună	Verești	165	165	165	165	165	165

Sursa: Politică Urbană a României. Prelucrare Indicatori Urbani: <https://citadini.ro/baza-de-date-urbane/>, Tempo Online, indicator GOS107A

Apa potabilă distribuită consumatorilor exprimă cantitatea totală de apă potabilă livrată efectiv tuturor consumatorilor, populației și agenților economici pentru nevoi productive și neproductive (casnice, băi publice, clădiri social-culturale și administrative, hoteluri, stropitul străzilor, spații verzi, etc.) prin rețele de distribuție sau direct prin conductele de aducțiune.

Cantitatea de apă potabilă distribuită consumatorilor în municipiul Suceava a fost de 4.593 mii mc pe zi în anul 2019, dintre care 3.452 mii mc pe zi pentru uz casnic. Figura de mai jos prezintă evoluția acestui indicator între 2010 și 2019.

Figura 2.6.10. Evoluția cantității de apă potabilă distribuită în municipiul Suceava

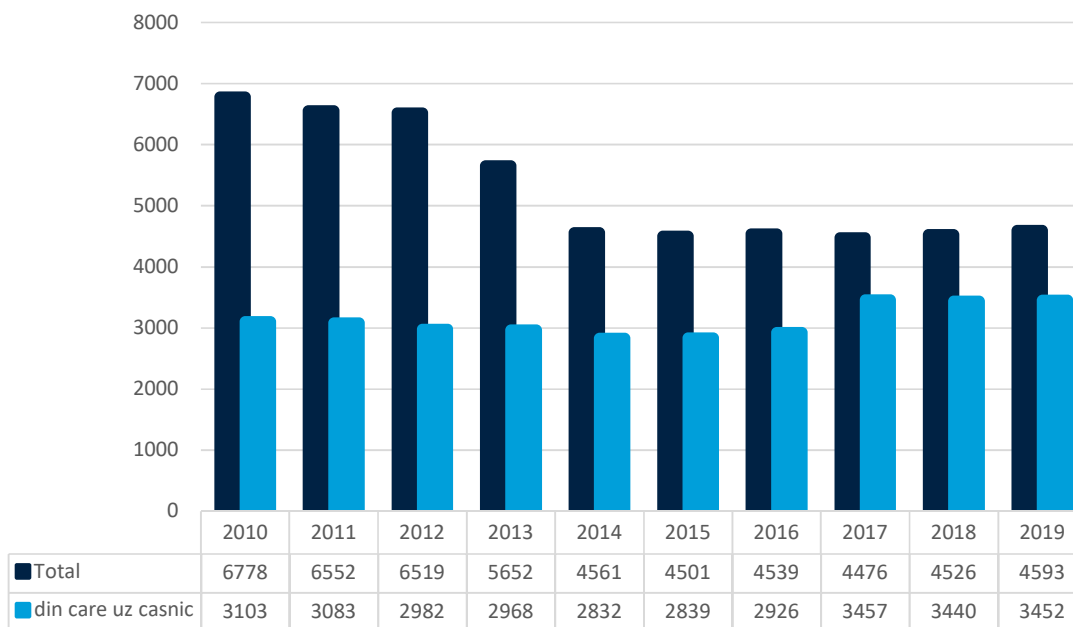

Sursa: Indicator GOS108A, INS, disponibil la <http://statistici.insse.ro:8077/tempo-online/#/pages/tables/insse-table>

Prestarea serviciilor publice de alimentare cu apă și canalizare s-a realizat în condiții de continuitate – 24 ore/zi – în municipiul Suceava.

Tabel 2.6.6. Consumul curent de apă în Suceava

Natura consumatorilor	2011	2012	2013	2014	2015
-----------------------	------	------	------	------	------

Natura consumatorilor		2011	2012	2013	2014	2015
casnici	Contorizat	3650082	3535183	3648975	3556553	3558445
	Necontorizat	78153	76249	71178	63128	63162
agenți economici	Contorizat	710695	681388	621120	645955	1160942
	Necontorizat	0	0	0	0	0
instituții publice	Contorizat	560807	508574	461093	487156	521582
	Necontorizat	0	0	0	0	0

Sursa: Studiul de Fezabilitate, Dezvoltarea infrastructurii de apă și apă uzată din județul Suceava în perioada 2014-2020

Situația principalilor indicatori privind alimentarea cu apă în municipiul Suceava pentru anul de referință 2019 este prezentată în tabelul de mai jos:

Tabel 2.6.7. Indicatori privind alimentarea cu apă în municipiul Suceava (2019)

Tip sursă	mixtă (suprafață și subterană)
Capacitate instalații captare	1.105 l/s
Volum de apă captat	14.825.250 mc
Stația de tratare	Berchișești, Mihoveni
Aducțiuni magistrale	60 km
Volum de apă distribuit	5.479.078 mc
Număr de rezervoare	9
Capacitate totală rezervoare	38.900 mc
Lungimea rețelei de distribuție	226 km (2018)
Abonați alimentare apă	92.988
Grad de conectare	99,40%
Întrepreri apă	1.008
Pierderi de apă	63,04%

Sursa: Politica Urbană a României. Prelucrare Indicatori Urbani: <https://citadini.ro/baza-de-date-urbane/>

Mai mulți indicatori privind alimentarea cu apă în municipiul Suceava sunt prezentați mai jos pentru anul de referință 2015:

Tabel 2.6.8. Indicatori privind alimentarea cu apă în municipiul Suceava (2015)

Consumul de energie electrică	Cs [kWh/mc apa captata] = 0,48 kWh/mc
Durata zilnică de alimentare cu	24 ore

apă	
Numărul orelor din zi în care presiunea este insuficientă	∅
Numărul de locuitori care în mod repetat nu au presiune în rețea	∅
Numărul de reclamații justificate privind asigurarea serviciului	756 / an (consemnate pe baza apelurilor telefonice și a adreselor scrise, înregistrate la Dispeceratul ACET SA Suceava)
Numărul de întreruperi în sistemul de alimentare cu apă	394 / an
Durata medie/ minimă, în care sunt remediate defecțiunile semnalate	media e de 6 ore
Gradul de contorizare la nivel de branșament	97%
Numărul de avarii pe rețele	492 / an
Consum specific de apă	3,8 mc/pers/lună – la bloc 4,2 mc/pers/lună – la case

Sursa: SIDU Suceava 2016-2023

În anul 2019, la nivelul municipiului Suceava, volumul de apă captată era de 14825250 mc, iar cel de apă distribuită era de 5479078 mc. În figura de mai jos se poate observa evoluția volumului de apă captată și distribuită între 2010 și 2019.

Figura 2.6.11. Evoluția volumului de apă captată și distribuită în Suceava (2010-2019)

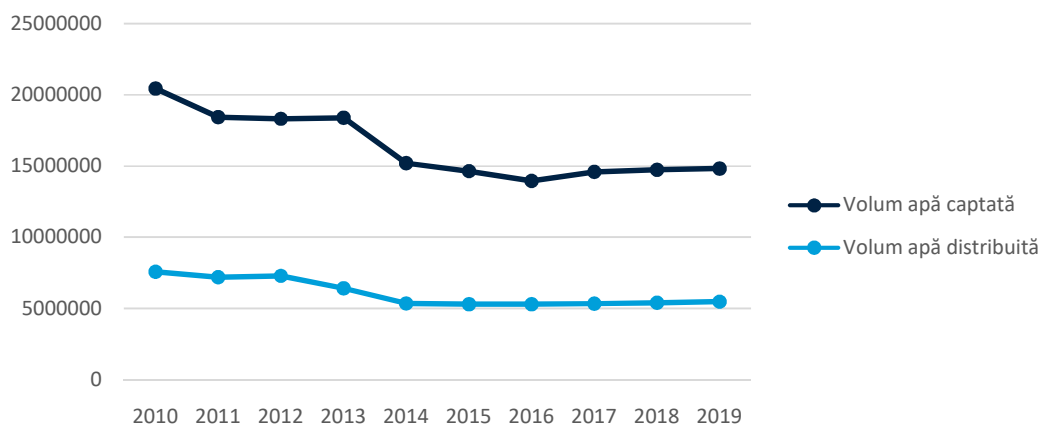

Sursa: Politica Urbană a României. Prelucrare Indicatori Urbani: <https://citadini.ro/baza-de-date-urbane/>

În anul 2018, la nivelul municipiului Suceava, lungimea rețelei de distribuție era de 226,6 km. În figura de mai jos se poate observa evoluția lungimii rețelei de distribuție între 2009 și 2018.

Figura 2.6.12. Evoluția lungimii rețelei de distribuție în Suceava (2009-2018)

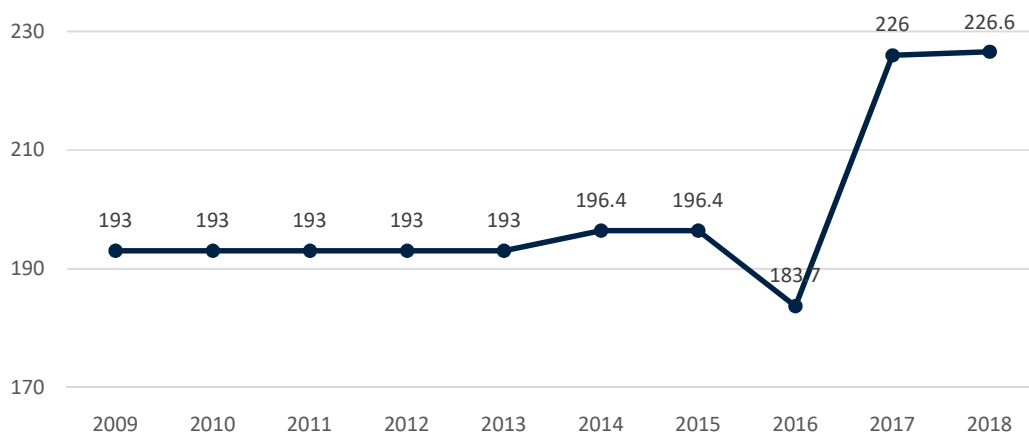

Sursa: *Politica Urbană a României. Prelucrare Indicatori Urbani*: <https://citadini.ro/baza-de-date-urbane/>

Tabelul următor prezintă lungimea totală a rețelei simple de distribuție a apei potabile pentru localitățile din Zona Funcțională Urbană, precum și din Zona Metropolitană (ce cuprinde localitățile din ZUF, cu excepția comunei Șcheia, precum și localitățile Dărmănești, Udești și Verești). Datele sunt preluate de la Institutul Național de Statistică, și sunt disponibile doar pentru o parte din localitățile din ZUF și ZM.

Tabel 2.6.9. Lungimea totală a rețelei simple de distribuție a apei potabile din ZUF și ZM Suceava, 2015-2020

ZUF/ZM	Tip localitate	Nume localitate	2015 (km)	2016 (km)	2017 (km)	2018 (km)	2019 (km)	2020 (km)	
Zona Urbană Funcțională	ZM	Municipiu	Suceava	196,4	183,7	226	226,6	226,6	233,6
	ZM	Oraș	Salcea	58,4	58,6	58,6	58,6	58,6	58,6
	ZM	Comună	Pătrăuți	-	-	-	-	-	-
	ZM	Comună	Mitocu Dragomirnei	-	-	-	-	-	-
	ZM	Comună	Adâncata	-	-	-	-	-	-
	ZM	Comună	Hănțești	-	-	-	-	-	-
	ZM	Comună	Siminicea	9	10,5	7,6	7,6	8,6	8,6
	ZM	Comună	Ipotești	40	40	40	40,2	40,2	40,2
	ZM	Comună	Dumbrăveni	42,8	43,5	45	49	51	52
	ZM	Comună	Moara	16	18	20	25	25	25
	ZM	Comună	Șcheia	40,1	43,1	17	17	17	17
	ZM	Comună	Stroiești	-	-	-	-	-	-
	ZM	Comună	Bosanci	27	27	27	29	29	29
ZM	Comună	Dărmănești	0,5	0,5	0,5	0,5	0,5	0,5	
ZM	Comună	Udești	-	-	-	-	-	-	
ZM	Comună	Verești	2,8	2,8	2,8	2,8	2,8	2,8	

Sursa: *Politica Urbană a României. Prelucrare Indicatori Urbani*: <https://citadini.ro/baza-de-date-urbane/>, Tempo Online, indicator GOS106B

Tabelul următor prezintă cantitatea de apă potabilă distribuită consumatorilor pentru localitățile din Zona Funcțională Urbană, precum și din Zona Metropolitană (ce cuprinde localitățile din ZUF, cu excepția comunei Șcheia, precum și localitățile Dărmănești, Udești și Verești). Datele sunt preluate de la Institutul Național de Statistică, și sunt disponibile doar pentru o parte din localitățile din ZUF și ZM.

Tabel 2.6.10. Cantitatea de apă potabilă distribuită consumatorilor din ZUF și ZM Suceava, 2015-2020

ZUF/ZM	Tip localitate	Nume localitate	2015 (mii mc)	2016 (mii mc)	2017 (mii mc)	2018 (mii mc)	2019 (mii mc)	2020 (mii mc)	
Zona Urbană Funcțională	ZM	Municipiu	Suceava	4501	4539	4476	4526	4593	4805
	ZM	Oraș	Salcea	74	57	74	58	132	200
	ZM	Comună	Pătrăuți	-	-	-	-	-	-
	ZM	Comună	Mitocu Dragomirnei	-	-	-	-	-	-
	ZM	Comună	Adâncata	-	-	-	-	-	-
	ZM	Comună	Hănțești	-	-	-	-	-	-
	ZM	Comună	Siminicea	18	23	20	20	28	28
	ZM	Comună	Ipotești	108	134	169	184	201	332
	ZM	Comună	Dumbrăveni	58	61	63	66	67	68
	ZM	Comună	Moara	18	19	22	23	23	23
		Comună	Șcheia	623	624	697	696	686	667
	ZM	Comună	Stroiești	-	-	-	-	-	-
	ZM	Comună	Bosanci	30	28	29	32	44	44
	ZM	Comună	Dărmănești	4	4	4	4	4	4
ZM	Comună	Udești	-	-	-	-	-	-	
ZM	Comună	Verești	42	42	42	42	42	42	
Din care pentru uz casnic:									
Zona Urbană Funcțională	ZM	Municipiu	Suceava	2839	2926	3457	3440	3452	3527
	ZM	Oraș	Salcea	56	46	56	52	122	187
	ZM	Comună	Pătrăuți	-	-	-	-	-	-
	ZM	Comună	Mitocu Dragomirnei	-	-	-	-	-	-
	ZM	Comună	Adâncata	-	-	-	-	-	-
	ZM	Comună	Hănțești	-	-	-	-	-	-
	ZM	Comună	Siminicea	17	22	18	18	26	26
	ZM	Comună	Ipotești	106	126	159	171	184	314
	ZM	Comună	Dumbrăveni	47	49	51	53	54	55
	ZM	Comună	Moara	11	12	15	16	16	16
		Comună	Șcheia	613	614	117	112	116	136
	ZM	Comună	Stroiești	-	-	-	-	-	-
	ZM	Comună	Bosanci	24	27	28	30	40	40
	ZM	Comună	Dărmănești	4	4	4	4	4	4
ZM	Comună	Udești	-	-	-	-	-	-	
ZM	Comună	Verești	32	32	32	32	32	32	

Sursa: *Politica Urbană a României. Prelucrare Indicatori Urbani: <https://citadini.ro/baza-de-date-urbane/>, Tempo Online, indicator GOS108A*

Numărul de intervenții pe sistemul de alimentare cu apă în 2015, altele decât cele de rutină sau întreținere pentru sistemul de alimentare cu apă Suceava este prezentat în tabelul de mai jos:

Tabel 2.6.11. Avarii raportate anual și date 2015

Componentă rețea	Frecvență avarii raportate anual	Număr de avarii în 2015
Aducțiuni	0,14 pe km rețea/an	8

Componentă rețea	Frecvență avarii raportate anual	Număr de avarii în 2015
Rețeaua de distribuție	1,09 pe km rețea/an	243
Branșamente	15,92 pe 1000 conexiuni/an	181

Sursa: Studiul de Fezabilitate, Dezvoltarea infrastructurii de apă și apă uzată din județul Suceava în perioada 2014-2020

În anul 2019, la nivelul municipiului Suceava au fost înregistrate un număr de 1.008 întreruperi de apă. În figura de mai jos se poate observa evoluția numărului de întreruperi între 2010 și 2019.

Figura 2.6.13. Evoluția întreruperilor de apă în Suceava (2010-2019)

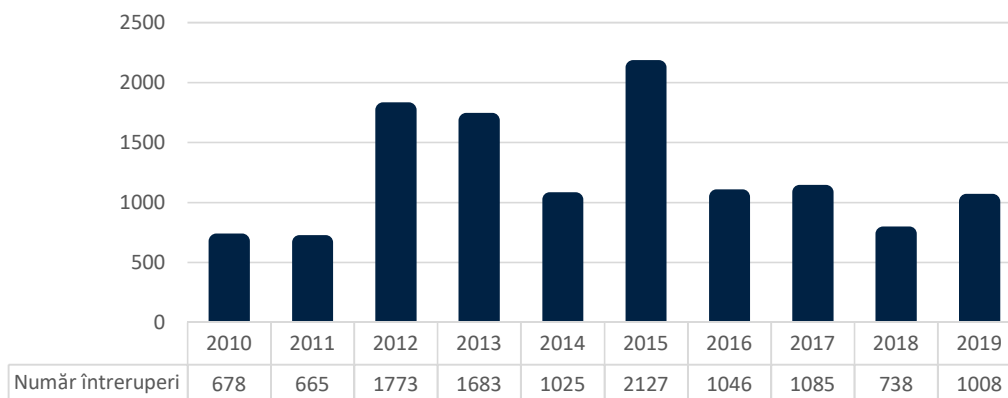

Sursa: Politica Urbană a României. Prelucrare Indicatori Urbani: <https://citadini.ro/baza-de-date-urbane/>

În anul 2019, la nivelul municipiului Suceava, procentul pierderilor de apă înregistra 63,04%. În figura de mai jos se poate observa evoluția pierderilor de apă între 2010 și 2019.

Figura 2.6. 14. Evoluția pierderilor de apă (%) în Suceava (2010-2019)

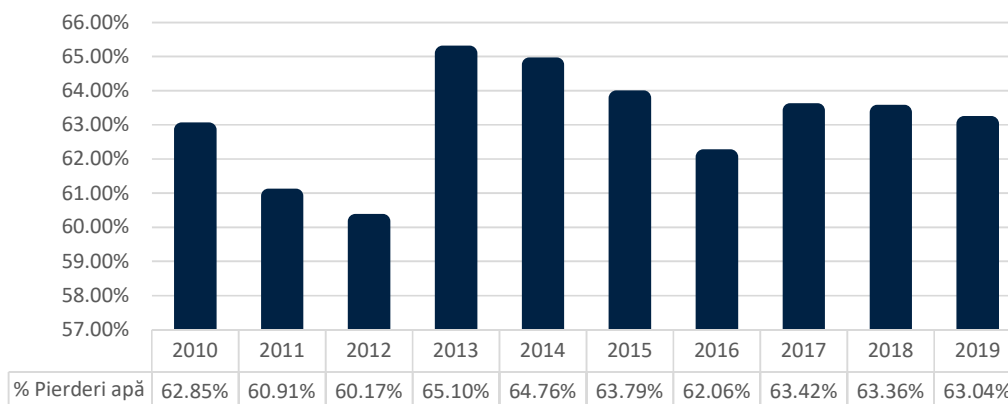

Sursa: Politica Urbană a României. Prelucrare Indicatori Urbani: <https://citadini.ro/baza-de-date-urbane/>

2.6.1.4 Calitatea apei potabile

ACET S.A. Suceava monitorizează calitatea apei potabile continuu, pornind cu procesul de tratare a apei brute captate și până la consumatori. Sunt realizate verificări în laboratoarele de analiză a probelor de apă recoltate în timpul procesului tehnologic, atât la ieșirea din stațiile de tratare, cât și la robinetul consumatorilor, conform standardelor în vigoare.

Monitorizarea calității apei potabile se efectuează conform programelor de monitorizare operațională vizate de către Direcția de Sănătate Publică Suceava, întocmite în conformitate cu Legea nr. 458/2002 cu modificările și completările ulterioare și cu H.G. nr. 974/2004 cu modificările și completările ulterioare. Tabelul de mai jos prezintă rezultatele programelor de monitorizare operațională a calității apei potabile în Suceava și localitățile arondate (comuna Șcheia, comuna Ipotești) la data de 16.10.2020.

După cum se poate observa, nu au existat depășiri ale valorilor parametrilor analizați.

Tabel 2.6.12. Parametrii de calitate ai apei distribuite, ACET S.A. Suceava

Parametri analizați	U.M.	Valori CMA *	Valori determinate							
			Obcini Rompetrol	G. Enescu Piață	Zamca Lidl	Centru Piață	Burdujeni Piață	Ițcani Mopan	Comuna Șcheia Primărie	Comuna Ipotești Primărie
Turbiditate	U.N.T.	5	0,23	0,33	0,22	0,55	0,12	0,57	0,48	0,50
pH	unit.pH	6,5 ÷ 9,5	7,81	7,66	7,68	7,69	7,74	7,70	7,62	7,71
Conductivitate	μS/cm	2500	489	489	486	485	484	482	483	482
Duritate totala	grade germane	5 (minim)	13,94	14,01	13,23	13,60	14,10	15,03	14,84	14,16
Amoniu	mg/l	0,5	0	0	0	0	0	0	0	0
Nitrați	mg/l	50	4,53	4,73	4,90	4,53	4,56	4,83	4,63	4,26
Nitriți	mg/l	0,5	0	0	0	0	0	0	0	0
Clor rezidual liber	mg/l	0,5	0,29	0,27	0,26	0,37	0,32	0,38	0,37	0,39
Bacterii coliforme	UFC/100ml	0	0	0	0	0	0	0	0	0
Escherichia coli (E.coli)	UFC/100ml	0	0	0	0	0	0	0	0	0
Enterococi	UFC/100ml	0	0	0	0	0	0	0	0	0
Nr. de colonii la 22°C	UFC/ml	Nma**	Nma	Nma	Nma	Nma	Nma	Nma	Nma	Nma
Nr. de colonii la 37°C	UFC/ml	Nma**	Nma	Nma	Nma	Nma	Nma	Nma	Nma	Nma

CMA*: concentrații maxim admise conform Legii nr. 458/2002

Nma**: nici o modificare anormală

Sursa: ACET S.A. Suceava, disponibil la <https://myapa.acetsv.ro/pagina/buletine-analiza>

Tabel 2.6.13. Evoluția analizelor de apă în Suceava, 2010-2019

Analize apă	2015	2016	2017	2018	2019
Număr analize conforme	136554	151623	130054	137594	18856
Număr analize total	136554	151623	130054	137594	18856
Procent conformitate	100%	100%	100%	100%	100%

Sursa: Politica Urbană a României. Prelucrare Indicatori Urbani: <https://citadini.ro/baza-de-date-urbane/>

2.6.1.5 Tarife

Prețurile pentru apă potabilă practicate începând cu data de 01.02.2020 de ACET S.A. Suceava sunt prezentate mai jos. Conform prevederilor art.291, alin.(2), lit.i) din Legea nr.227/2015 privind Codul Fiscal, cota de TVA practică de ACET S.A. Suceava pentru serviciile publice furnizate în întreaga arie de operare este de 9%.

Tabel 2.6.14. Preț apă potabilă la 01.02.2020, ACET S.A. Suceava

Servicii publice furnizate de către operatorul ACET S.A. Suceava pentru întreaga arie de operare	Preț/tarif în vigoare începând cu data de 01.02.2020	
	Preț/tarif (fără TVA) lei/mc	Preț/tarif (cu TVA) lei/mc
Apă potabilă	4,75	5,18

Sursa: ACET S.A. Suceava, disponibil la http://acetsv.ro/?page_id=912

Tariful pentru apă potabilă în municipiul Suceava este de 4,75 lei/mc (fără TVA). Figura de mai jos prezintă o comparație a tarifului pentru apă potabilă cu toți operatorii regionali, cu o medie de 4,06 lei/mc (fără TVA).

Figura 2.6.15. Comparație tarif apă Operatori Regionali

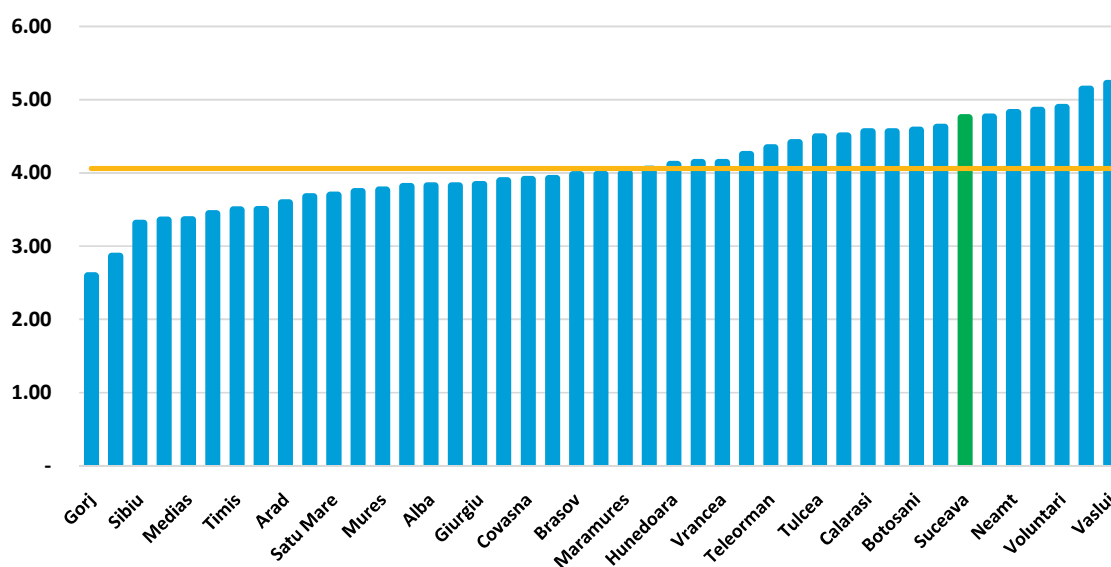

Sursa: Politica Urbană a României. Prelucrare Indicatori Urbani: <https://citadini.ro/baza-de-date-urbane/>

2.6.2 Rețeaua de canalizare

2.6.2.1 Infrastructura existentă de apă uzată

Figura 2.6.16. Aglomerările de canalizare definite în Master planul regional privind infrastructura de alimentare cu apă și de canalizare, județul Suceava

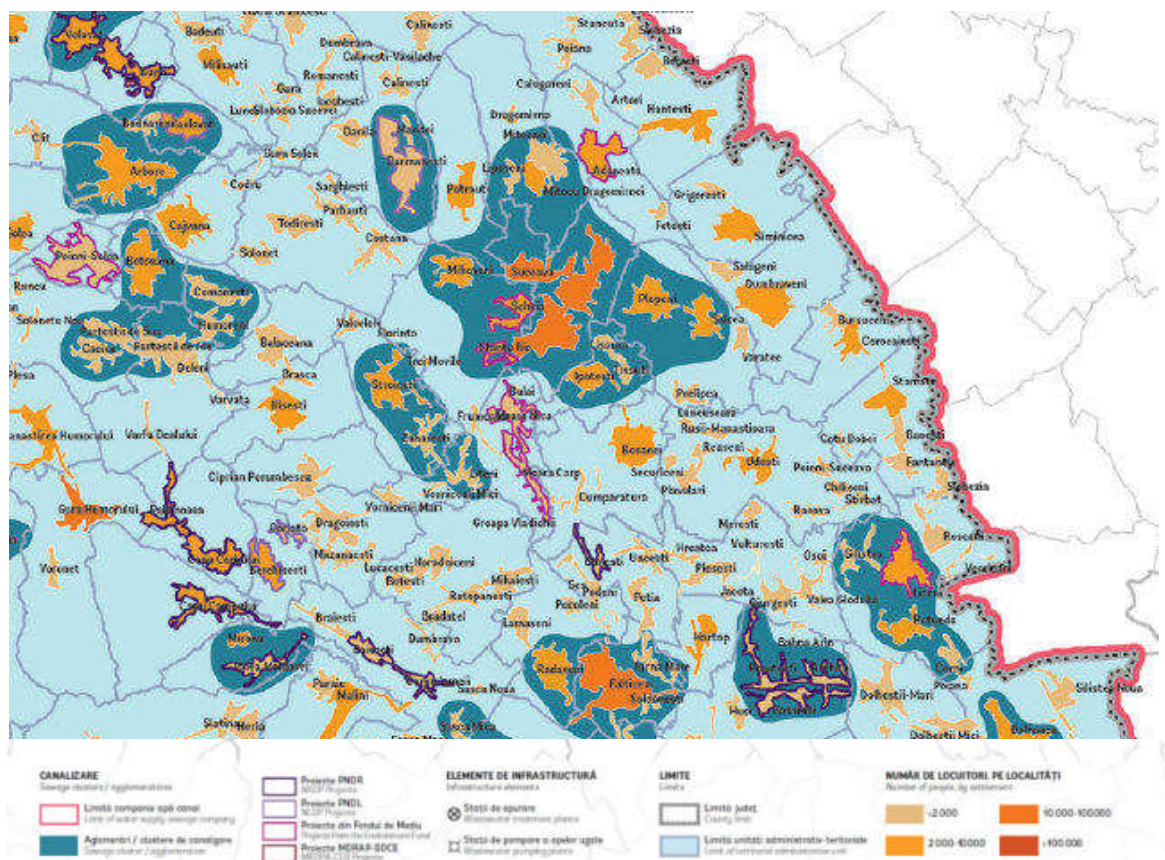

Sursa: Ghid de investiții pentru proiecte de apă și de apă uzată, Banca Mondială, 2015, disponibil la <http://old.mlpda.ro/userfiles/smis48659/ghid3.pdf>

Tabelul de mai jos prezintă evoluția numărului localităților cu canalizare publică în județul Suceava, pe medii de rezidență, între anii 2010 și 2019.

Tabel 2.6.15. Evoluția numărului localităților cu canalizare publică în județul Suceava

Macroregiuni, regiuni de dezvoltare și județe	Ani									
	2010	2011	2012	2013	2014	2015	2016	2017	2018	2019
Urban	14	14	14	14	14	14	14	14	14	14
Rural	21	24	26	28	36	37	36	37	38	38

Sursa: Indicator GOS110C, INS, disponibil la <http://statistici.insse.ro:8077/tempo-online/#/pages/tables/insse-table>

Sistemul de canalizare în municipiul Suceava este un sistem mixt, menajer și pluvial, funcționând atât gravitațional, cât și cu ajutorul stațiilor de pompare.

Tabel 2.6.16. Stații de pompare în Suceava

Nr.crt	Numele stației de pompare	Nr pompe	Q (mc/h)	Hp (m)	P (kW)	Anul instalării	Evaluare stării fizice E&M	Evaluarea stării fizice a structurilor civile
1	Mirauti	2	1440	6	50	1983	Buna	Buna
2	Tabacariei	4	648	9	37	2015	Buna	Buna
3	SPAU 1 – Victor Panaiteanu	2	32.4	16	7	2015	Buna	Buna
4	SPAU 2 - Veteranii	2	72	12	7.5	2015	Buna	Buna
5	SPAU 3 – Aurel Vlaicu	2	46.8	11	7	2015	Buna	Buna
6	SPAU 4 – AL Voievodica	2	21.6	11	3.4	2015	Buna	Buna
7	SPAU 5 - Revolutionari	2	32.4	11	7	2015	Buna	Buna

Sursa: Studiul de Fezabilitate, Dezvoltarea infrastructurii de apă și apă uzată din județul Suceava în perioada 2014-2020

2.6.2.2 Grad de acoperire al serviciului

Regiunea de Dezvoltare Nord-Est a avut în anul 2019 un procent de 37,64% din populația rezidentă conectată la sistemul public de canalizare conform datelor INS, reprezentând al doilea cel mai mic procent de conectare dintre cele 8 regiuni de dezvoltare după regiunea Sud-Muntenia cu 37,40%. De asemenea, un procent de 36,81% din populația rezidentă este conectată la sistemul de epurare, acesta reprezentând cel mai mic procent de conectare dintre regiunile de dezvoltare.

Tabel 2.6.17. Populația conectată la canalizare și la stații de epurare, pe regiuni de dezvoltare, în anul 2019

Regiuni de dezvoltare	Populația rezidentă a regiunii	Populația conectată la canalizare	Populația conectată la epurare	% Populația conectată la canalizare	% Populația conectată la epurare
București-Ilfov	2.315.173	2.018.821	1.980.041	87,20%	85,52%
Centru	2.318.272	1.547.951	1.513.693	66,77%	65,29%
Vest	1.777.474	1.079.268	1.035.402	60,72%	58,25%
Sud-Est	2.396.171	1.410.043	1.370.858	58,85%	57,21%
Nord-Vest	2.552.112	1.365.585	1.336.599	53,51%	52,37%
Sud-Vest Oltenia	1.926.860	793.430	768.315	41,18%	39,87%
Nord-Est	3.198.564	1.203.949	1.177.453	37,64%	36,81%
Sud-Muntenia	2.929.832	1.095.877	1.081.941	37,40%	36,93%

Sursa: INS

Figura 2.6.17. Populația conectată la sistemele de canalizare și epurare a apelor uzate, județul Suceava

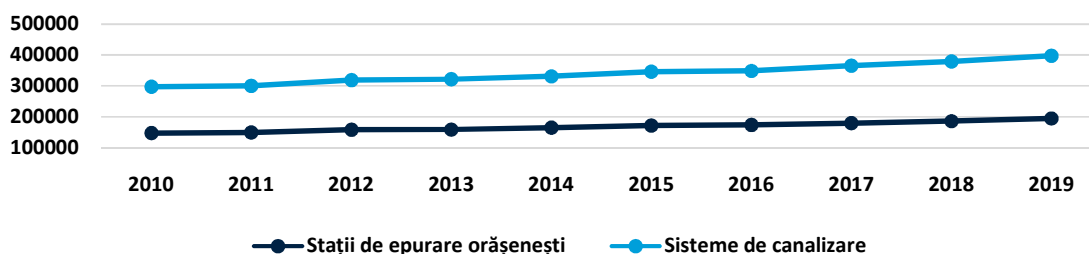

Sursa: TEMPO Online, disponibil la <http://statistici.inse.ro:8077/tempo-online/#/pages/tables/inse-table>

În 2015 existau 5.447 racorduri pentru consumatorii casnici, industriali și instituționali, ce alimentau un număr de 88.735 din 98.120 locuitori, corespunzând unui grad de acoperire al serviciului de 90%.

Graficul de mai jos prezintă evoluția numărului de abonați canalizare între 2010 și 2019, cu un număr de 89.581 abonați în anul 2019, corespunzând unui grad de acoperire de 95,70% (populație 92.430).

Figura 2.6.18. Evoluția numărului de abonați canalizare în Suceava

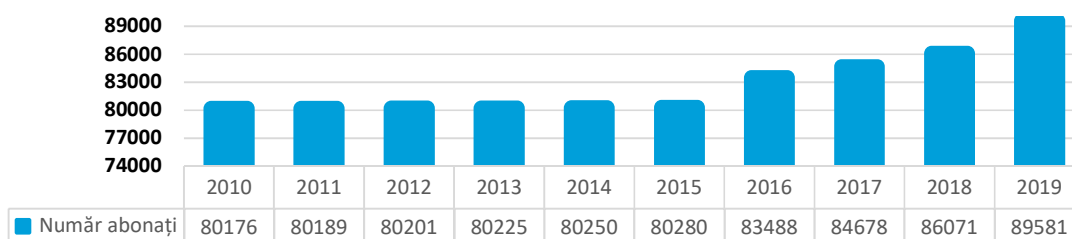

Sursa: Politica Urbană a României. Prelucrare Indicatori Urbani: <https://citadini.ro/baza-de-date-urbane/>

Figura 2.6.19. Populație fără acces la canalizare la nivel de localitate

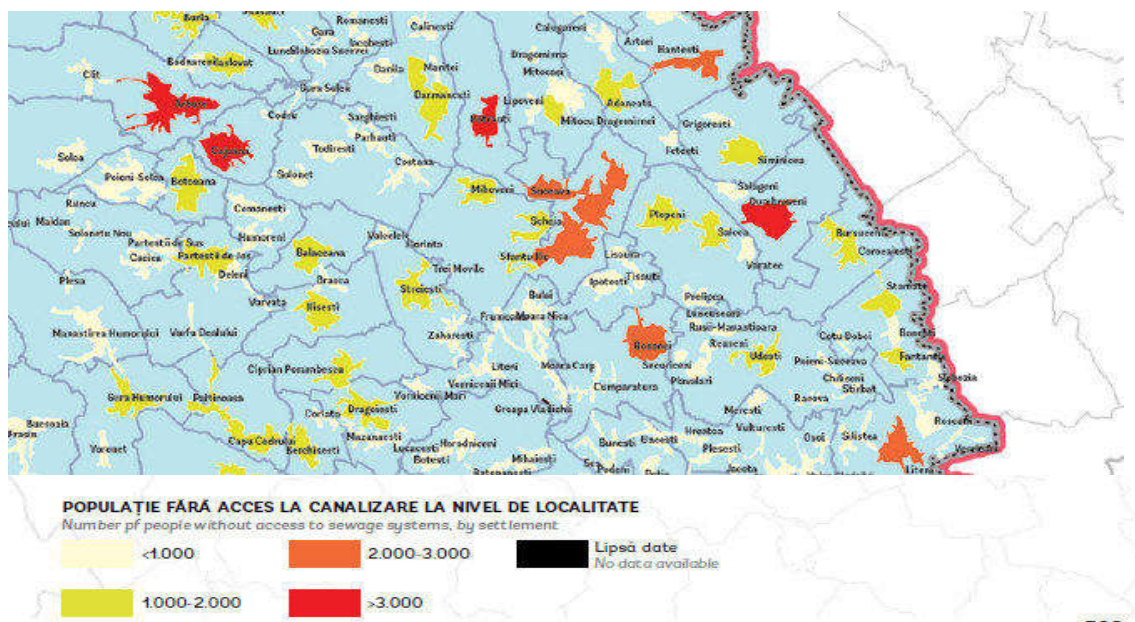

Sursa: Ghid de investiții pentru proiecte de apă și de apă uzată, Banca Mondială, 2015, disponibil la <http://old.mlpda.ro/userfiles/smis48659/ghid3.pdf>

2.6.2.3 Operare și întreținere

Conform PAED, lungimea rețelelor de canalizare, în municipiul Suceava, este de 369 km din care 350 km reprezintă canalizare unitară iar 19 km canalizare ape pluviale. Materialele utilizate la rețeaua de canalizare sunt în proporție de 96% beton, 1% PVC iar 3% oțel. Conductele au în procent de 8% o vechime de peste 80 de ani, 42% o vechime de între 55 – 30 ani iar 50% au o vechime mai mică de 30 de ani. Tabelul de mai jos prezintă principalii indicatori pentru sistemul de canalizare din Suceava.

Tabel 2.6.18. Parametrii sistemului de canalizare Suceava

Indicator	Unitate de măsură	Valoare
Lungimea totală a rețelei de apă uzată (apă pluvial și colectori principali)	Km	338,40
Lungimea colectoarelor principale	Km	53,72
Număr de stații de pompare a apei uzate	Nr.	12
Capacitatea stațiilor de pompare a apei uzate	1.000 mc/zi	7,05
Lungimea rețelei de apă uzată	Km	284,67
Populația deservită pe lungimea rețelei de apă uzată	Cap/km	328
Capacitatea bazinelor de retenție a apei pluviale	1.000 *mc	9,26

Sursa: Studiul de Fezabilitate, Dezvoltarea infrastructurii de apă și apă uzată din județul Suceava în perioada 2014-2020

Tabelul următor prezintă lungimea totală simplă a conductelor de canalizare pentru localitățile din Zona Funcțională Urbană, precum și din Zona Metropolitană (ce cuprinde localitățile din ZUF, cu excepția comunei Șcheia, precum și localitățile Dărmănești, Udești și Verești). Datele sunt preluate de la Institutul Național de Statistică, și sunt disponibile doar pentru o parte din localitățile din ZUF și ZM.

Tabel 2.6.19. Lungimea totală simplă a conductelor de canalizare din ZUF și ZM Suceava, 2015-2020

ZUF/ZM	Tip localitate	Nume localitate	2015 (km)	2016 (km)	2017 (km)	2018 (km)	2019 (km)	2020 (km)	
Zona Urbană Funcțională	ZM	Municipiu	Suceava	397,8	276,8	285,4	336	336	366
	ZM	Oraș	Salcea	17,2	45,7	45,7	45,7	45,7	45,7
	ZM	Comună	Pătrăuți	-	-	-	-	-	-
	ZM	Comună	Mitocu Dragomirnei	-	-	-	-	-	-
	ZM	Comună	Adâncata	-	-	-	-	-	-
	ZM	Comună	Hănțești	-	-	-	-	-	-
	ZM	Comună	Siminicea	1	1,5	0,5	0,5	0,5	0,5
	ZM	Comună	Ipoțești	28,1	28,1	28,1	28,1	28,1	28,1
	ZM	Comună	Dumbrăveni	25,3	26	28	32	34	35
	ZM	Comună	Moara	-	-	-	-	-	7
	ZM	Comună	Șcheia	8,7	11,7	3,1	3,1	3,1	3,1
	ZM	Comună	Stroiești	-	-	-	-	-	-
	ZM	Comună	Bosanci	27	27	27	27	27	27
	ZM	Comună	Dărmănești	8,5	8,5	8,5	8,5	8,5	8,5
ZM	Comună	Udești	-	-	-	-	-	-	
ZM	Comună	Verești	3	3	3	3	3	3	

Sursa: Politică Urbană a României. Prelucrare Indicatori Urbani: <https://citadini.ro/baza-de-date-urbane/>, Tempo Online, indicator GOS110A

Principalii indicatori referitori la colectarea, transportul și epurarea apelor uzate din municipiul Suceava sunt prezentați în tabelul de mai jos.

Tabel 2.6.20. Indicatori privind rețeaua de canalizare în municipiul Suceava, 2019

Volum de apă uzată colectată 2019	5.933.669 mc
Volum de apă uzată epurată 2019	5.933.669 mc
Procent de ape uzate epurate 2019	100%
Tip rețea canal	336 km (unitar)

Sursa: Politica Urbană a României. Prelucrare Indicatori Urbani: <https://citadini.ro/baza-de-date-urbane/>

După cum se poate observa din graficul următor, volumul de apă uzată epurat în Suceava a reprezentat constată 100% din volumul de apă uzată colectat în perioada 2010-2019.

Figura 2.6.20. Evoluția volumului de apă uzată colectat și epurat în Suceava

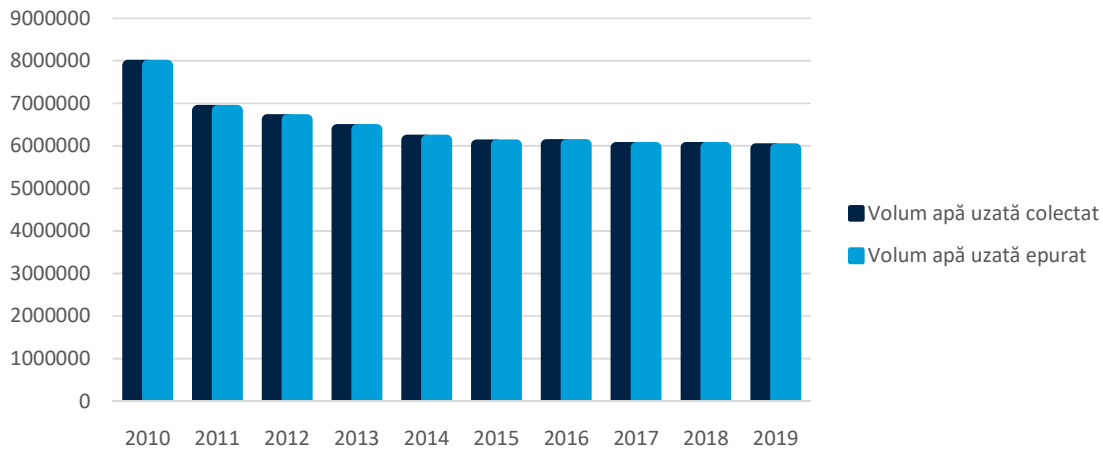

Sursa: Politica Urbană a României. Prelucrare Indicatori Urbani: <https://citadini.ro/baza-de-date-urbane/>

Tabel 2.6.21. Indicatori privind rețeaua de canalizare în municipiul Suceava, 2015

Consumul de energie în sistemul de canalizare și epurare	Cs [kWh/mc apa canalizare] = 0,60 kWh/mc
Numărul de reclamații justificate privind asigurarea serviciului	2748 / an 85% sunt cauzate de exploatarea necorespunzătoare a rețelei interioare de canalizare, de către utilizator. Punem în vedere cu această ocazie necesitatea implementării unui program de informare a cetățenilor: "Rețeaua de canalizare nu e groapa de gunoi a Sucevei"
Timpu mediu/minim de remediere a unei defecțiuni	media este de 2 ore

Sursa: SIDU Suceava 2016-2023

2.6.2.4 Concentrații din apă uzată

Analizele de mai jos privind concentrațiile din apa uzată influentă în stația de epurare, precum și cele ale efluentului au fost prezentate de către operatorul local pentru anul 2015 în cadrul Studiului de Fezabilitate pentru proiectul „Dezvoltarea infrastructurii de apă și apă uzată din județul Suceava în perioada 2014-2020”. Toate măsurătorile au fost efectuate de operator la fața locului. Parametrii analizați sunt stabiliți astfel încât să respecte cerințele din NTPA 011, NTPA 002, HG 352/2005 și normativul similar relevant. Tipurile de măsurători sunt:

- Analize ale parametrilor relevanți conform NTPA 002 și 011;
- Analize ale influentului și efluentului;
- Controlul parametrilor de funcționare: intermediari și linie nămol

Tabel 2.6.22. Valori indicatori influent și efluent stație de epurare Suceava

Nr. crt.	An	Parametru	Unitate de masura	CMA (NTPA002)	Influent (valoare medie pe an)	CMA (NTPA001)	Efluent (valoare medie pe an)
1	2015	pH	unitati pH	6.5-8.5	7.10	6.5-8.5	7.62
2		CBO ₅	mg O ₂ /l	300	297.0	25	131.0
3		CCOCr	mg O ₂ /l	500	540.4	125	238.9
4		Amoniu	mg NH ₄ /l	30	34.58	2	26.91
5		Azotiti	mg NO ₂ /l	-	0.095	-	0.099
6		Azotati	mg NO ₃ /l	-	1.824	-	1.395
7		Azot total	mg N/l	-	34.57	-	33.07
8		Fosfati	mg PO ₄ /l	-	7.152	-	3.484
9		Fosfor total	mg P/l	5	3.944	1	1.628

Sursa: Studiul de Fezabilitate, Dezvoltarea infrastructurii de apă și apă uzată din județul Suceava în perioada 2014-2020

Tabelul de mai jos prezintă evoluția analizelor de apă epurată în Suceava pentru perioada 2010-2019, conform datelor colectate în cadrul Politicii Urbane a României.

Tabel 2.6.23. Evoluția analizelor de apă epurată în Suceava, 2010-2019

Analize apă	2015	2016	2017	2018	2019
Număr analize conforme	17205	17176	17224	14816	15458
Număr analize total	18980	18980	18980	16164	16894
Procent conformitate	90,65%	90,50%	90,75%	91,66%	91,50%

Sursa: Politică Urbană a României. Prelucrare Indicatori Urbani: <https://citadini.ro/baza-de-date-urbane/>

Figura 2.6.21. Evoluția volumului de nămol în Suceava

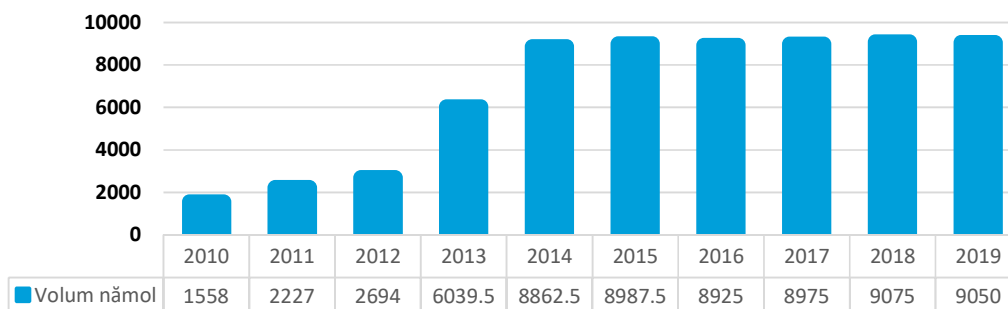

Sursa: Politică Urbană a României. Prelucrare Indicatori Urbani: <https://citadini.ro/baza-de-date-urbane/>

2.6.2.5 Tarife

Tariful practicat pentru canalizare-epurare începând cu data de 01.02.2020 de ACET S.A. Suceava este prezentat mai jos. Conform prevederilor art.291, alin.(2), lit.i) din Legea nr.227/2015 privind Codul Fiscal, cota de TVA practicată de ACET S.A. Suceava pentru serviciile publice furnizate în întreaga arie de operare este de 9%.

Tabel 2.6.24. Tarif canalizare-epurare la 01.02.2020, ACET S.A. Suceava

Servicii publice furnizate de către operatorul ACET S.A. Suceava, județul Suceava pentru întreaga arie de operare	Preț/tarif în vigoare începând cu data de 01.02.2020	
	Preț/tarif (fără TVA) lei/mc	Preț/tarif (cu TVA) lei/mc
Canalizare – epurare	3,51	3,83

Sursa: ACET S.A. Suceava, disponibil la http://acetsv.ro/?page_id=912

Tariful pentru canalizare-epurare în municipiul Suceava este de 3,51 lei/mc (fără TVA). Figura de mai jos prezintă o comparație a tarifului pentru canalizare-epurare pentru toți operatorii regionali, cu o medie de 3,18 lei/mc (fără TVA).

Figura 2.6.22. Comparație tarif canalizare-epurare Operatori Regionali

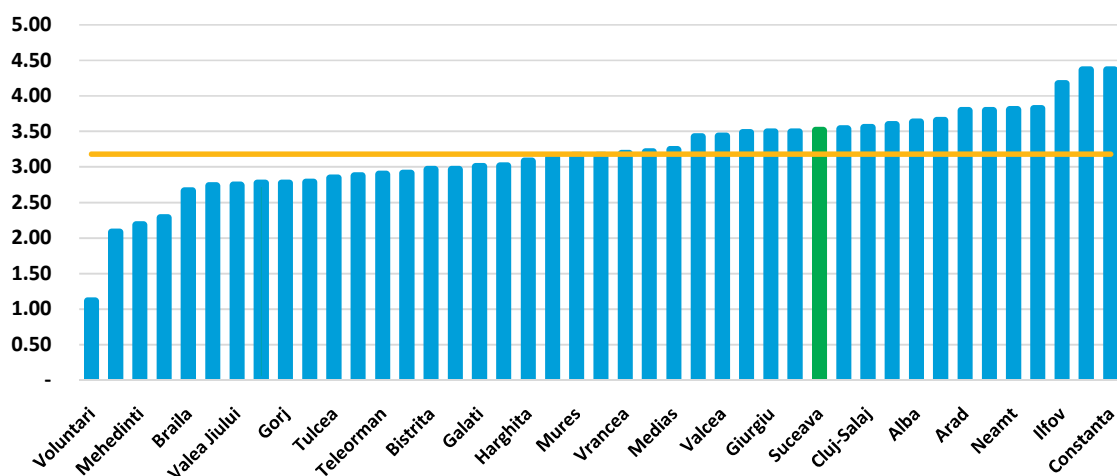

Sursa: Politica Urbană a României. Prelucrare Indicatori Urbani: <https://citadini.ro/baza-de-date-urbane/>

2.6.3 Managementul deșeurilor

Tranziția către o economie circulară, implementarea și creșterea gradului de reciclare a deșeurilor și a compostării bio-deșeurilor reprezintă priorități la nivel național în următorii ani. Complementar investițiilor în echipamente și dotări, campaniile de conștientizare adresate cetățenilor sunt esențiale. Măsurile în acest sens ale municipalității și operatorului de salubritate au ca efect descurajarea depozitării ilegale a deșeurilor, reducerea riscurilor de sănătate pentru cetățeni, creșterea calității aerului și îmbunătățirea imaginii municipiului Suceava și localităților din jur.

Barometrul Urban 2020 din cadrul Politicii Urbane a României a estimat gradul de satisfacție al cetățenilor pentru curățenie în 41 orașe din România:

Figura 2.6.23. Barometru Urban. Răspuns la întrebarea: Cât de mulțumiți sunteți de curățenia din oraș?

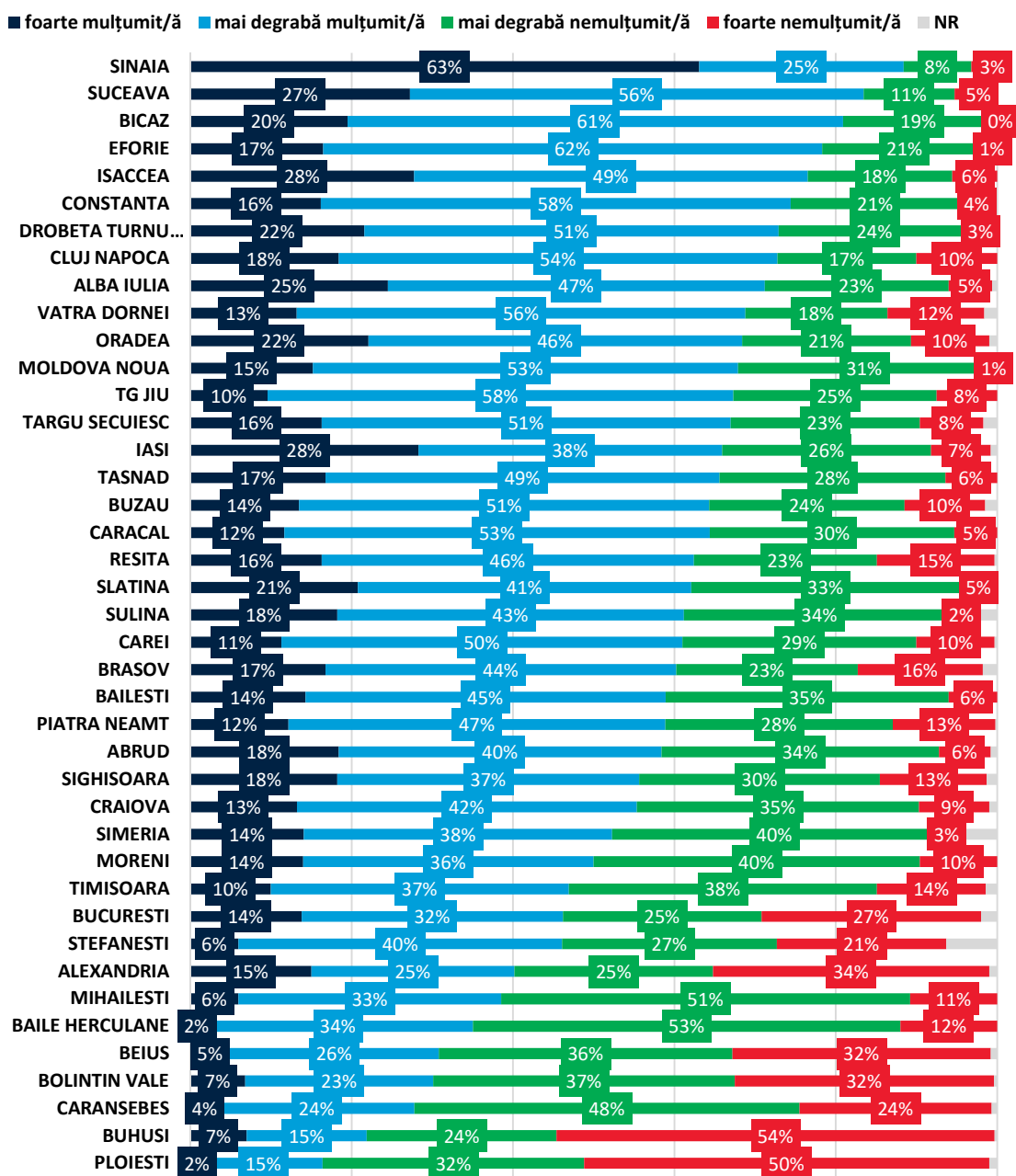

Sursa: Politică Urbană a României. Prelucrare Indicatori Urbani: <https://citadini.ro/baza-de-date-urbane/>

Trei localități au înregistrat valori ale satisfacției peste 80%: Sinaia (88%), Suceava (83%) și Bicăz (81%). La nivel național, gradul de mulțumire este mai scăzut în orașele mici, sub 50.000 de locuitori, iar calitatea curățeniei tinde să nemulțumească în mai mare măsură (prin comparație cu media) persoanele cu vârste între 25-44 ani, active, din familii cu copii minori și venituri medii sau sub medie.

În ceea ce privește salubritatea menajeră, cantitatea de deșeuri generată este o consecință a stilului de viață. Pentru a asigura dezvoltarea durabilă a societății, producția și consumul trebuie să se adapteze la cerința de minimizare a presiunii asupra mediului în care trăim. Pentru îmbunătățirea prevenirii și gestionării deșeurilor sunt necesare acțiuni de-a lungul întregului ciclu de viață al produselor, nu doar în faza finală, când acestea au devenit deșeuri.

În acest scop, politicile Uniunii Europene sunt axate pe conceptul de **ierarhie a deșeurilor**, prin care se prioritizează opțiunile de gestionare, astfel: prevenirea deșeurilor, urmată de pregătirea în vederea reutilizării, reciclare, recuperare și, în ultimă instanță eliminare.

2.6.3.1 Infrastructura existentă de salubritate

Salubritatea stradală și cea menajeră din municipiul Suceava au fost delegate către asocieria dintre firmele Diasil Service SRL și Ritmic Ilișești SRL. Serviciul Salubritate cuprinde 3 activități:

- Salubritate stradală;
- Salubritate menajeră;
- Depozitarea deșeurilor.

La nivelul anului 2020, în Municipiul Suceava capacitatea de depozitare a deșeurilor este asigurată de următoarele:

- 1.246 de eurocontainere de 1,1 mc;
- 2 containere de 18 mc (pentru bazar și piețe);
- 42 ghene cu capacitate de 2 mc (pentru blocurile turn);
- 130 eurocontainere de 1,1 mc pentru deșeurile reciclabile de tip pet;
- 120 eurocontainere de 1,1 mc pentru deșeurile reciclabile de tip hârtie–carton,
- 80 eurocontainere de tip clopot pentru deșeuri reciclabile.

Frecvența de ridicare a deșeurilor menajere este de 7 ori pe săptămână, cu excepția locuințelor individuale (cartier Ițcani și Burdujeni sat), unde frecvența este de o dată pe săptămână.

La nivel de UAT județ Suceava, există Planul Județean de Gestionare a Deșeurilor. OUG 92/2021 privind regimul deșeurilor stabilește target pentru colectarea separată a deșeurilor reciclabile din cele existente în deșeurile municipale la 70%. Pe de altă parte, fiecare UAT are obligația, potrivit OUG 196/2005, să devieze de la depozitare 60% din masa totală de deșeuri generată pe raza UAT (50% reciclare + 10% alte metode).

La nivelul municipiului Suceava, orașului Salcea, comunelor Moara, Ipotesti, Salcea, Mitocu Dragomirnei și Șcheia, gestionarea deșeurilor se face după cum urmează:

- colectarea separată a deșeurilor reziduale;
- colectarea separată a deșeurilor reciclabile;
- colectarea separată a deșeurilor biodegradabile din grădini și parcuri;
- colectarea separată a deșeurilor voluminoase;
- colectarea separată a deșeurilor provenite din amenajări/reamenajări interioare/exteroare generate de populație.

Pentru comunele Adancata și Patrauti, dar și celelalte comune din zona urbană funcțională extinse nu au putut fi colectate date.

Pe raza ZUF Suceava nu există stații de transfer. Deșeurile reziduale se colectează și se transportă la CMID Moara, iar celelalte fluxuri se gestionează prin grija operatorului (se tratează, se sortează, se valorifică, etc.).

2.6.3.2 Grad de acoperire al serviciului

Potrivit datelor furnizate de APM Suceava, în mediul urban, gradul de acoperire cu servicii de salubritate a ajuns la 100%, în anul 2018, în timp ce în mediul rural, 97,72% din populație beneficiază de acest serviciu.

Figura 2.6.24. Evoluția gradului de acoperire cu servicii de salubritate în perioada 2014-2018

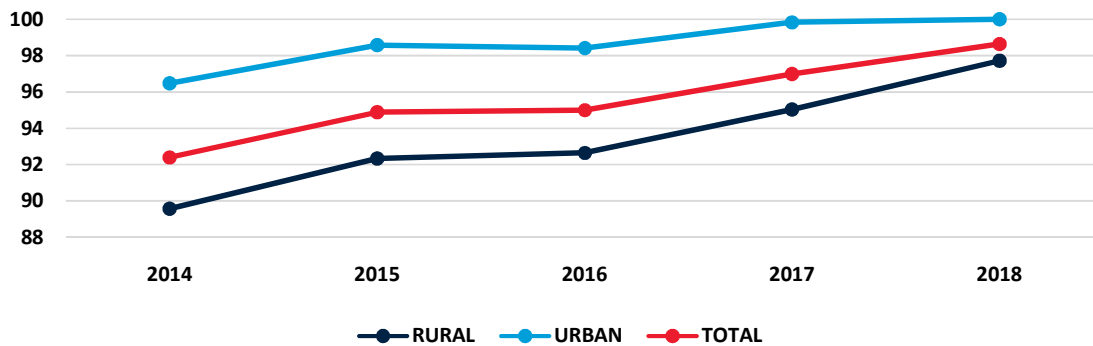

Sursa: Raport privind starea mediului în județul Suceava în anul 2019

2.6.3.3 Proiecte în implementare

Consiliul Județean Suceava implementează la nivelul județului proiectul „Sistem de management integrat al deșeurilor în județul Suceava”. Proiectul constă în investiții în sectorul de gestionare a deșeurilor și este finanțat în cadrul Programului Operațional Sectorial Mediu, Axa prioritară 2 - “Dezvoltarea sistemelor de management integrat al deșeurilor și reabilitarea siturilor contaminate istoric”, domeniul major de intervenție (DMI) Dezvoltarea sistemelor integrate de management al deșeurilor și extinderea infrastructurii de management al deșeurilor. Proiectul are ca scop implementarea unui sistem de management integrat al deșeurilor la nivelul întregului județ, care să îmbunătățească atât calitatea vieții cât și pe cea a mediului și să corespundă din punct de vedere al protecției mediului cu cerințele legislației române și europene. Proiectul se va conforma cu obligațiile asumate în Tratatul de Aderare și obiectivele stabilite prin POS Mediu.

Componentele proiectului vizează investițiile și realizarea cadrului instituțional necesare pentru separarea, colectarea, transportul, transferul, tratarea și depozitarea deșeurilor, precum și închiderea depozitelor neconforme.

Depozitele ecologice județene de la Moara și Pojorâta

În județul Suceava există două noi depozite conforme cu Directiva pentru depozitarea deșeurilor emisă de UE, la Moara și la Pojorâta. Aceste depozite vor primi deșeurile reziduale din întregul județ, în funcție de zona de transfer în care sunt aduse. Întrucât un depozit conform cu Directiva pentru depozitarea deșeurilor este o structură de construcție complexă, dotată cu o cantitate însemnată de echipamente, se fac astfel considerabile economii de scară. Un număr mic de depozite ecologice de mari dimensiuni (firește, situate cât mai central, pe cât posibil) optimizează costurile totale de gestionare a deșeurilor, chiar dacă sunt mai mari costurile de transport.

Depozitul de la Moara este programat a fi realizat în etape, sub formă de 3 celule separate, între 2010–2012, 2020 și 2028, însă numai prima celulă este parte din proiect. CMID Moara este în funcțiune (celula 1) începând cu data de 10.07.2019, în baza Autorizației integrate de mediu nr. 3/14.11.2018;

Noul depozit de la Pojorâta va avea doar o singură celulă. Capacitatea totală a depozitelor va fi de 5,75 milioane de tone (Mtone), din care 1,38 Mtone sunt alocate primei celule de la Moara (suficient pentru perioada 2012–2020). Celula de la Pojorâta are o capacitate de 0,35 Mtone (suficient pentru perioada 2012–2037). Lucrările de construcție la acest depozit sunt finalizate, dar acesta nu are încă autorizație de funcționare pe linie de mediu.

Stația de sortare de la Moara

În perimetrul amplasamentului de la Moara este funcțională și o stație de sortare a deșeurilor. Capacitatea totală a stației de sortare este de 28.600 t/an. Conform estimărilor, instalația va fi deservită de 34 de persoane. Această stație are ca material de intrare tot ceea ce se colectează în containerele de colectare pentru hârtie și carton și plastic și metal.

Scopurile acestei stații sunt:

- înlăturarea materialelor incorect depuse în containerele pentru deșeurile provenite din ambalaje;
- sortarea fluxurilor de deșeuri în sub-fluxuri ce pot îndeplini specificațiile cerute ale reciclatorilor, astfel încât să poată fi imediat livrate acestora sau să se poată percepe un preț mai ridicat — de ex., sortarea fluxului de hârtie și carton în hârtie de diferite grade și carton de diferite grade;
- creșterea calității fluxurilor de reciclabile;
- balotarea și stocarea materialelor în scopul reducerii cheltuielilor de stocare și pentru a garanta că materialele pot fi livrate reciclatorilor în cantitățile și la termenele fixate de cumpărători.

Construcția a 3 stații de transfer și modernizarea a 2 stații de transfer existente

Stațiile de transfer au fost stabilite astfel încât să eficientizeze costul transportării deșeurilor de la punctele în care unde sunt aduse până la depozitul ecologic. Teritoriul județului a fost împărțit în 7 zone de transfer. Cinci dintre aceste zone vor avea propria stație de transfer (ST) și toate deșeurile provenite din zona respectivă vor fi aduse de camioanele de colectare la stația de transfer respectivă, de unde vor fi transportate la depozit în camioane cu remorcă roll-on/roll-off. Celelalte două zone sunt relativ aproape de depozitele de la Moara, respectiv, Pojorâta, și camioanele de colectare vor duce deșeurile colectate direct la depozit. Configurația zonelor, stațiilor de transfer și a depozitelor este prezentată mai jos:

Zona de transfer	Numele stației de transfer (ST) / depozitului(D)	Tipul ST: Fără / Nouă / Modernizată	Capacitate t / an
I	(ST) Rădăuți	Nouă	40.575
II	(ST) Gura Humorului	Modernizată	16.691
III	(ST) Fălticeni	Nouă	27.544
IV	(ST) Câmpulung Moldovenesc	Nouă	11.197
V	(ST) Vatra Dornei	Modernizată	11.787
VI	(D) Moara	Fără	
VII	(D) Pojorâta	Fără	

Închiderea celor 7 depozite de deșeuri neconforme

În județul Suceava existau șapte depozite neconforme: Suceava, Rădăuți, Gura Humorului, Fălticeni, Câmpulung Moldovenesc, Vatra Dornei, Siret. Prin SMID s-a realizat și finalizat închiderea depozitelor neconforme, cu excepția celor din Câmpulung Moldovenesc și Vatra Dornei, unde s-a finalizat doar etapa I de închidere. Pentru etapa de închidere finală, UAT Vatra Dornei a aplicat pentru finanțare la Administrația Fondului pentru Mediu- finanțare aprobată, în valoare de 2.396.446,03 lei. Pentru UAT Câmpulung Moldovenesc este necesar a se găsi sursa pentru alocarea de fonduri în vederea finalizării lucrărilor de închidere finală a depozitului neconform Hurghiș.

Platforme de colectare a deșeurilor reziduale

Proiectul SMID introduce un sistem de „colectare la punct fix“. Containerele (din metal, cu o capacitate de 1.100 litri) vor staționa în puncte alese anume și amenajate (numite platforme) din

zonele populate, în apropierea locuințelor. Platformele pot conține 1 container sau mai multe. Sistemul de colectare la punct fix propus va fi extins treptat în întregul județ, reducându-se astfel costurile echipamentului. Numărul „unităților-platforme” necesare va fi de 804 în zonele urbane și 3.622 în cele rurale. O unitate-platformă este o parte din platformă alocată unui singur container de 1,1 m3. Se va asigura 1 container la fiecare 120 de locuitori în mediul urban sau la fiecare 90 de locuitori în mediul rural.

Pentru colectarea deșeurilor reziduale au fost achiziționate 4.916 eurocontainere din metal de 1,1 mc, din care 1.113 eurocontainere pentru mediul urban și 3.803 eurocontainere pentru cel rural.

Frecvența de ridicare este de 6 ori/săptămână (în mediul urban) și de 2 ori/săptămână (în mediul rural).

Platformele pentru colectarea deșeurilor reciclabile

Se vor construi puncte de colectare, echipate cu containere de 1,1 m3. Vor fi prevăzute containere separate pentru hârtie și carton (doar în mediul urban), plastic, metal și sticlă (culori neseperate). Containerul pentru deșeurile de hârtie va colecta și hârtia ce nu provine din ambalaje, în scopul micșorării suprafeței de depozitare a hârtiei și al îmbunătățirii calității amestecului de hârtie. Proprietarii gospodăriilor trebuie să-și separe deșeurile înainte de a le depune.

Pentru colectarea deșeurilor reciclabile au fost achiziționate 2.446 eurocontainere de 1,1 mc, din care 978 eurocontainere de 1,1 mc pentru mediul urban și 1.468 eurocontainere de 1,1 mc pentru cel rural.

Containerele sunt colorate diferit față de containerele pentru deșeurile reziduale, pentru a transmite astfel un semnal vizual clar utilizatorilor în privința diverselor tipuri de deșeuri colectate acolo. Containerele vor avea sistem de încuiere, pentru a nu fi furate. Cele din metal vor fi utilizate pentru fracțiile de sticlă, ceea ce va mări sarcina utilă. Vor fi amplasate patru containere la punctele de colectare din zonele urbane (1 pentru hârtie/carton, 2 pentru ambalajele de plastic și metal și 1 pentru sticlă mixtă) și două la punctele de colectare din zonele rurale (1 pentru ambalajele de plastic și metal și 1 pentru sticlă mixtă). Punctele de colectare a deșeurilor reciclabile vor fi amplasate cu o frecvență de 1 la 500 de locuitori. Acolo unde este posibil, echipamentele de colectare pentru deșeurile de ambalaje vor fi plasate la un loc cu cele pentru deșeurile reziduale. Acest fapt va avea un impact pozitiv asupra proporției de deșeuri reciclabile colectate separat. Numărul unităților-platformă necesare pentru reciclabile va fi de 1.102 în mediul urban și 1.344, în mediul rural.

Sticla va fi transportată direct la reciclatorul de sticlă (nu va trece printr-o stație de transfer). Celelalte reciclabile (hârtie, carton, metale, plastic) vor fi transportate la stația de sortare. Frecvența de ridicare este: o dată sau de două ori pe săptămână (mediul urban) și o dată la două săptămâni (mediul rural).

Compostarea la domiciliu și compostarea descentralizată a deșeurilor verzi

Compostarea la domiciliu este prevăzută pentru 86% din populația rurală și 10% din populația suburbană. Parțial, compostarea la domiciliu se va realiza utilizându-se compostoare. Este prevăzut să se asigure 44.000 unități de compostare la domiciliu pentru mediul suburban (38% din gospodăriile participante), precum și tocătoare pentru compostarea in situ a deșeurilor din parcuri și grădini.

2.6.3.4 Generarea și gestionarea deșeurilor municipale

Potrivit Strategiei Naționale de Gestionare a Deșeurilor 2014-2020, „deșeurile municipale sunt reprezentate de totalitatea deșeurilor menajere și similare acestora generată în mediul urban și rural din gospodării, instituții, unități comerciale și de la operatorii economici, deșeurii stradale colectate din spații publice, străzi, parcuri, spații verzi, la care se adaugă și deșeurii de construcții și demolări rezultate din amenajările interioare ale locuințelor colectate de operatorii de salubritate”.

Gestionarea deșeurilor municipale presupune colectarea, transportul, valorificarea și eliminarea acestora, inclusiv supervizarea acestor operații și întreținerea ulterioară a amplasamentelor de eliminare.

Abordarea UE în domeniul gestionării deșeurilor se bazează pe trei principii majore:

- **Prevenirea generării deșeurilor** – factor considerat a fi extrem de important în cadrul oricărei strategii de gestionare a deșeurilor, direct legat atât de îmbunătățirea metodelor de producție cât și de determinarea consumatorilor să își modifice cererea privind produsele (orientarea către produse verzi) și să abordeze un stil de viață care să genereze cantități reduse de deșeurii.
- **Reciclare și reutilizare** – în cazul în care sunt generate deșeurii, încurajarea unui nivel ridicat de recuperare a materialelor componente, preferabil prin reciclare materială. În acest sens sunt identificate câteva fluxuri de deșeurii pentru care reciclarea materială este prioritară: deșeurii de ambalaje, vehicule scoase din uz, deșeurii de baterii, deșeurii din echipamente electrice și electronice.
- **Îmbunătățirea eliminării finale a deșeurilor și a monitorizării** – în cazul în care deșeurii nu pot fi recuperate, acestea trebuie eliminate în condiții sigure pentru mediu și sănătatea umană, cu un program strict de monitorizare.

În ceea ce privește indicatorii de generare a deșeurilor municipale, conform datelor Eurostat, la nivelul anului 2009, pentru România, cantitatea a fost de 393 kg/locuitor/an, cu 27% mai mică decât media la nivel european (524 kg/locuitor/an).

Colectarea deșeurilor municipale este responsabilitatea municipalităților, care își pot realiza aceste atribuții fie direct (prin serviciile de specialitate din cadrul Consiliilor Locale), fie indirect (prin delegarea acestei responsabilități pe bază de contract, către firme specializate și licențiate pentru prestarea serviciilor de salubritate).

Cantitatea de deșeurii municipale generată este dată de cantitatea de deșeurii municipale colectată, la care se adaugă cantitatea de deșeurii menajere produse de populația județului care nu beneficiază de servicii de salubritate, calculată teoretic.

Figura 2.6.25. Structura deșeurilor municipale generate și colectate de operatorii de salubritate

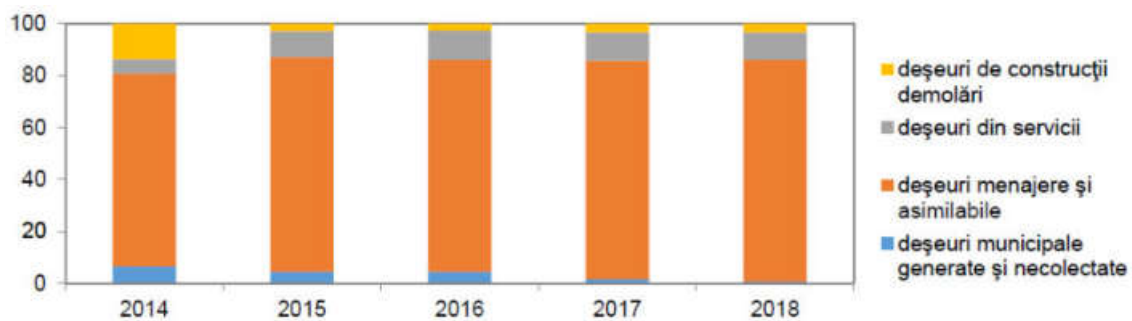

Sursa: Raport privind starea mediului în județul Suceava în anul 2019

După proveniența lor, deșeurii municipale includ:

- deșeurii menajere de la populație și asimilabile celor menajere de la operatorii economici;

- deșeuri din servicii municipale (stradale, din piețe, spații verzi);
- deșeuri din construcții demolări.

Aproximativ 86% din totalul deșeurilor municipale colectate în anul 2018 de către operatorii de salubritate îl reprezintă deșeurile menajere și asimilabile.

Figura 2.6. 26. Deșeuri municipale colectate în anul 2018 de operatorii de salubritate

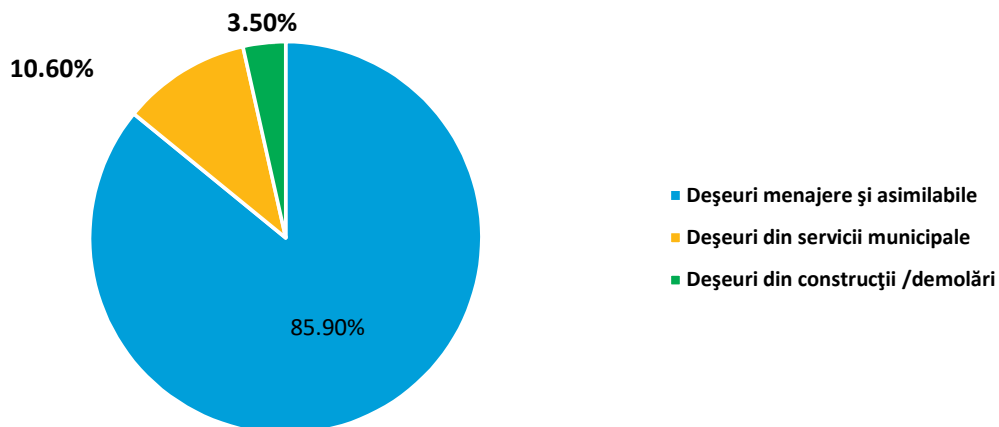

Sursa: Raport privind starea mediului în județul Suceava în anul 2019

Distribuția cantităților de deșeuri colectate în amestec, de la populație și operatorii economici, este următoarea:

- Deșeuri menajere de la populație - 85,56% (86.613 tone)
- Deșeuri menajere de la agenți economici – 14,44% (14.619 tone)

Conform estimării operatorilor de salubritate din județul Suceava, compoziția procentuală pe tip de material a deșeurilor menajere și asimilabile colectate este redată în figura următoare:

Figura 2.6.27. Compoziția deșeurilor menajere colectate în anul 2018 de operatorii de salubritate

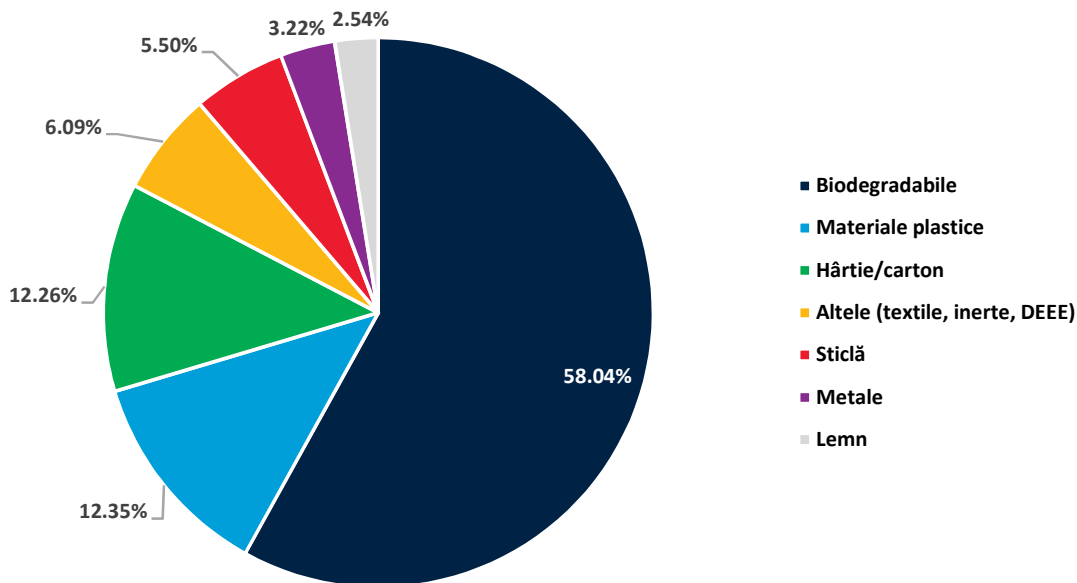

Sursa: Raport privind starea mediului în județul Suceava în anul 2019

Cantitatea de deșuri menajere pe cap de locuitor în municipiul Suceava a fost în 2018 de 0,26 tone pe an. Deșeurile menajere cuprind deșeurile colectate de către sau în numele autorităților locale. Cea mai mare pondere provine din gospodării, dar sunt incluse și deșeurile provenind din comerț, birouri, instituții, etc.

Tabel 2.6.25. Cantitatea de deșuri menajere colectate pe cap de locuitor în Suceava

UAT	Populație	Cantitate totală deșuri menajere	Cantitatea de deșuri menajere pe cap de locuitor
SUCEAVA	115.439	30.337,37	0,26

Sursa: Politica Urbană a României. Prelucrare Indicatori Urbani: <https://citadini.ro/baza-de-date-urbane/>

Figura de mai jos prezintă cantitatea de deșuri menajere colectate pe cap de locuitor în diferite municipii.

Figura 2.6.28. Cantitatea de deșeuri menajere colectate pe cap de locuitor (tone)

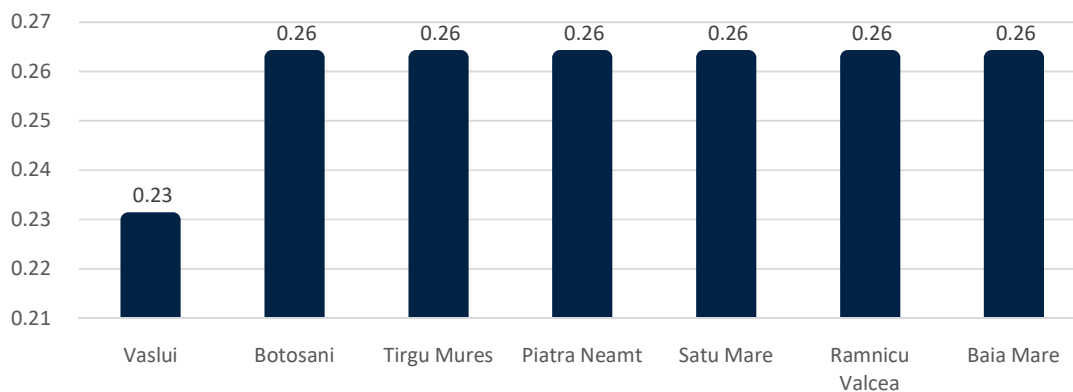

Sursa: Politica Urbană a României. Prelucrare Indicatori Urbani: <https://citadini.ro/baza-de-date-urbane/>

Conform datelor colectate în Politica Urbană, principalii indicatori privind managementul deșeurilor în municipiul Suceava sunt prezentați mai jos.

Tabel 2.6.26. Indicatori privind managementul deșeurilor în municipiul Suceava

Indicatori	Valoare
Cantitatea de deșeuri menajere	30.337,37 tone
Cantitatea de deșeuri urbane	33.708,19 tone
Pondere de deșeurilor urbane reciclate	6,02%.

Sursa: Politica Urbană a României. Prelucrare Indicatori Urbani: <https://citadini.ro/baza-de-date-urbane/>

În cadrul proiectului SMID, județul Suceava a fost structurat în șapte zone principale de gestionare. Municipiul Suceava, alături de alte localități din zona sa urbană funcțională se regăsește în Zona 6 – Moara. Aceasta acoperă 30 UAT-uri (Municipiul Suceava, 3 orașe: Cajvana, Salcea și Liteni și 26 comune). Din populația totală a zonei, 54,26% (155.981 persoane) locuiesc în mediul urban și 45,74% (131.512 persoane), în mediul rural. Zona este deservită de Centrul de Management Integrat al Deșeurilor Moara – CMID Moara, în a cărui componență intră următoarele facilități: depozit conform, stație de sortare, centrul public de colectare a deșeurilor speciale.

La sfârșitul anului 2019, în județul Suceava erau operaționale 9 facilități pentru sortarea deșeurilor și 2 stații de transfer, după cum urmează:

- Stație de sortare și balotare a deșeurilor aparținând Centrului de Management Integrat al Deșeurilor Moara, pusă în funcțiune din anul 2019;
- Linie de sortare și prese de balotare a deșeurilor reciclabile aparținând SC ROTMAC ECO SRL Marginea, pusă în funcțiune din anul 2019.
- Spațiu pentru sortarea deșeurilor aparținând SC FLORCONSTRUCT SRL Câmpulung Moldovenesc, autorizat în anul 2015;
- Stație de transfer cu linie de sortare a deșeurilor și presă pentru balotare, aparținând Consiliului Local Gura Humorului, operator SC Diasil Service SRL, realizată prin proiect Phare CES 2004. Linia de sortare a devenit operațională din anul 2009, iar stația de transfer este utilizată din anul 2012;
- Stație de transfer a deșeurilor aparținând Consiliului Local Vatra Dornei, în care se realizează și recuperarea manuală a deșeurilor reciclabile, pusă în funcțiune din anul 2009 operator SC Ecologica Vatra Dornei SRL, realizată prin proiect Phare CES 2004, extins prin SMID;

- Stație de tratare mecanică a deșeurilor aparținând Consiliului Local Rădăuți, pusă în funcțiune din anul 2011;
- Linie de sortare și balotare a deșeurilor aparținând Consiliului Local Siret, care deși a fost finalizată din 2010 a fost dată în exploatare abia în anul 2017;
- Stație de sortare și prese de balotare a deșeurilor reciclabile aparținând SC RITMIC COM SRL Suceava, punct de lucru Ilișești, utilizată din anul 2011;
- Platformă pentru sortarea deșeurilor aparținând SC DIASIL SERVICE SRL Suceava, utilizată din anul 2011;
- Platformă pentru sortarea deșeurilor aparținând SC GO SA Vatra Dornei, utilizată din anul 2012;

În județul Suceava nu sunt construite facilități pentru compostarea deșeurilor biodegradabile. În localitățile rurale ale județului se practică în mod tradițional compostarea individuală (utilizându-se deșeuri biodegradabile din gospodării în amestec cu gunoiul de grajd).

Prin proiectul „Sistem de Management Integrat al Deșeurilor în Județul Suceava”, s-au achiziționat 44.000 de containere pentru compostarea individuală pentru gospodăriile din mediul rural și 15 tocătoare pentru compostarea biodeșeurilor din spațiile verzi de pe domeniul public în mediul urban, care au fost distribuite unităților administrativ teritoriale din județul Suceava. Dar aceste dotări sunt insuficiente pentru atingerea obiectivelor asumate prin negocieri, astfel încât Planul Național de Gestionare a Deșeurilor, aprobat prin H.G. nr. 942/ 2017, propune pentru județul Suceava realizarea unor investiții noi în acest domeniu.

În perioada ianuarie-iulie 2019, ca și în anii anteriori, deșeurile colectate de serviciile de salubritate au fost stocate temporar în spații special amenajate.

Astfel, până la data de 10 iulie 2019, erau utilizate următoarele spații de stocare temporară:

- SC DIASIL SERVICE SRL – spațiu de stocare temporară din orașul Gura Humorului, - zona Lunca Boilor (lângă depozitul neconform Gura Humorului);
- SC DIASIL SERVICE SRL – spațiu de stocare temporară din com. Ipotești;
- MUNICIPIUL FĂLTICENI - Spațiu de stocare temporară din Mun. Fălticeni, str. Antilești, fn;
- SC RITMIC COM SRL – spațiu de stocare temporară din extravilanul com. Ilișești, nr. Cadastral 1203;
- SC SERVICII COMUNALE SA Rădăuți - spațiu de stocare temporară din mun. Rădăuți, zona Scuntari.

2.6.3.5 Generarea și gestionarea deșeurilor industriale

În județul Suceava, activitățile industriale sunt diversificate, reprezentate mai ales prin industria de exploatare și prelucrare a lemnului, industria extractivă, industria alimentară, industria textilă și încălțăminte. Evidența și gestiunea deșeurilor industriale revine în sarcina agenților economici generatori.

Deșeurile de producție sunt gestionate în conformitate cu prevederile autorizațiilor de mediu, care cuprind condițiile de stocare, eliminare și valorificare a acestora cu respectarea cerințelor de protecție a mediului și a sănătății populației. Generatorii de deșeuri industriale gestionează prin mijloace proprii sau prin contracte încheiate cu operatori economici specializați și autorizați conform legii, valorificarea sau eliminarea prin depozitare/incinerare a deșeurilor produse.

Figura 2.6.29. Generarea deșeurilor de producție periculoase în județul Suceava

Activitate economică / CAEN rev.2	Cantitate(tone)			
	2015	2016	2017	2018
Industria extractivă / 05-09	90040	102706	108531	78416
Industria prelucrătoare / 10-33	242	186	396	224
Producția, transportul și distribuția de energie electrică, termică, gaze și apă / 35-39	34	47	31	324
Construcții / 41-43	4	1	23	5
Comerț, reparare autovehicule și motociclete/45-47	30	55	53	159
Alte activități	58	51	137	46
TOTAL	90408	103046	109171	79174

Sursa: Raport privind starea mediului în județul Suceava în anul 2019

Figura 2.6.30. Generarea deșeurilor de producție nepericuloase în județul Suceava

Activitate economică / CAEN rev.2	Cantitate(tone)			
	2015	2016	2017	2018
Industria extractivă / 05-09	556284	366200	293354	596068
Industria prelucrătoare/10-33	885075	896719	576891	545990
Producția, transportul și distribuția de energie electrică, termică, gaze și apă/ 35-39	18018	19669	10787	7065
Construcții / 41-43	858	1587	411	372
Comerț, reparare autovehicule și motociclete/ 45-47	5547	4611	628	7704
Alte activități	482	253	1950	469
TOTAL	1466264	1289039	884021	1157668

Sursa: Raport privind starea mediului în județul Suceava în anul 2019

2.6.3.6 Deșeuri de echipamente electrice și electronice (DEEE)

Deșeurile de echipamente electrice și electronice sunt considerate a fi una din categoriile de deșeuri cu cea mai rapidă creștere, astfel încât reglementările în vigoare vizează atât prevenirea generării acestor deșeuri cât și creșterea gradului lor de colectare, reutilizare, reciclare și valorificare, prin responsabilizarea producătorului. Colectarea separată, recuperarea, reutilizarea și tratarea lor într-un mod ecologic contribuie la reducerea impactului asupra mediului și utilizarea mai eficientă a resurselor.

Pot introduce pe piață echipamente electrice și electronice numai producătorii înregistrați în Registrul Național al Producătorilor și Importatorilor de Echipamente Electrice și Electronice, care este gestionat de ANPM, începând cu anul 2006.

La sfârșitul anului 2019 dețineau numere de înregistrare valabile în Registrul Național al Producătorilor și Importatorilor de Echipamente Electrice și Electronice, 23 operatori economici cu sediul social în județul Suceava.

Pentru perioada 2008-2015, trebuia realizată o țintă de colectare la nivel național de cel puțin 4 kg deșeu/locuitor/an. Cu toate eforturile întreprinse de autorități și operatorii economici responsabili, acest obiectiv nu a fost atins.

Figura 2.6.31. Operatori economici autorizați pentru colectarea DEEE-urilor în municipiul Suceava

Operator economic	Date de identificare	Autorizația de mediu
SC ALIN FOR YOU SRL	Suceava, str. Gh. Doja, nr. 135 A	170 / 19.04.2012
SC ALIN FOR YOU SRL	Suceava, str. Cuza Vodă, nr. fn	373 / 15.10.2013
SC ALIN FOR YOU SRL	Suceava, str. Gh. Doja, nr.92G	6 / 17.01.2011
SC ALITEX SRL	Suceava, str. Grigore Al. Ghica, nr.6G	602 / 16.12.2011
SC DIASIL SERVICE SRL	Suceava, str. Grigore Al. Ghica, nr.6	22 / 23.01.2012
SC FLORCONSTRUCT SRL	Suceava, str. Grigore Al. Ghica, nr.106	241 / 08.06.2015
SC FRITEHNIC SRL	Suceava, str. Grigore Al. Ghica, nr.110	195 / 07.08.2015
SC IONIVAS SRL	Suceava, str. Laniște I	209 / 28.07.2017
SC XPOINT GOLD SRL	Suceava, str. Traian Vuia, nr.15	30 / 15.02.2013

Sursa: Raport privind starea mediului în județul Suceava în anul 2019

2.6.3.7 Deșeuri de ambalaje

Actul normativ care reglementează gestionarea ambalajelor și a deșeurilor de ambalaje este Legea nr. 249/2015- privind modalitatea de gestionare a ambalajelor și a deșeurilor de ambalaje. Această lege reglementează gestionarea ambalajelor și a deșeurilor de ambalaje în vederea prevenirii sau reducerii impactului asupra mediului.

Sunt supuse prevederilor prezentei legi toate ambalajele introduse pe piață, indiferent de materialul din care au fost realizate și de modul lor de utilizare în activitățile economice, comerciale, în gospodăriile populației sau în orice alte activități, precum și toate deșeurile de ambalaje, indiferent de modul de generare.

Principalul obiectiv al gestionării ambalajelor și deșeurilor de ambalaje îl constituie prevenirea producerii deșeurilor de ambalaje și ca principii fundamentale suplimentare, reutilizarea ambalajelor, reciclarea precum și alte forme de valorificare a deșeurilor de ambalaje având ca și consecință, reducerea eliminării finale a unor astfel de deșeuri.

Principiile specifice activității de gestionare a ambalajelor și deșeurilor de ambalaje sunt în ordinea priorităților:

- a) prevenirea producerii de deșeuri de ambalaje;
- b) reutilizarea ambalajelor;
- c) reciclarea deșeurilor de ambalaje;
- d) utilizarea altor forme de valorificare a deșeurilor de ambalaje care să conducă la reducerea cantităților eliminate prin depozitare finală.

Legislația impune operatorilor economici care introduc pe piața națională ambalaje, (producători și importatori de ambalaje de desfacere, producători/importatori de produse ambalate, precum și cei care supraambalează produse ambalate), să reducă volumul deșeurilor de ambalaje prin optimizarea proceselor tehnologice, prin reducerea cantităților de materiale necesare confecționării ambalajelor, precum și prin fabricarea de ambalaje reutilizabile.

Începând cu data de 01 ianuarie 2019, obligațiile privind răspunderea extinsă a producătorului prevăzute de prezenta lege se pot realiza:

- a) individual, prin gestionarea propriilor ambalaje introduse pe piață națională;

- b) prin intermediul unei organizații care implementează obligațiile privind răspunderea extinsă a producătorului, autorizate de către Comisia constituită potrivit Legii nr. 211/2011 privind regimul deșeurilor, republicată, cu modificările și completările ulterioare, pe tip de material și pe tip de ambalaj, primar, secundar și pentru transport.

În cursul anului 2019, ANPM a licențiat operatori economici autorizați pentru preluarea responsabilității realizării obiectivelor anuale de valorificare și reciclare a deșeurilor de ambalaje, după cum se vede din figura următoare:

Figura 2.6.32. Operatori economici autorizați pentru implementarea răspunderii extinse a producătorilor – O.I.R.E.P

Nr	DENUMIRE OIREP	TARIFE	LICENȚĂ	ARIE GEOGRAFICĂ DECLARATĂ
1.	CLEAN RECYCLE S.A.	https://www.cleanrecycle.ro/informatii/clienti-si-tarife.html	Nr. 11 din iunie 2019	Nivel național
2.	ECO SYNERGY S.A.	https://ecosynergy.ro/informatiipublice/	Nr. 6 din mai 2019	Nivel național
3.	ECOLOGIC 3R AMBALAJE S.A.	https://www.ecologic3rambalaje.ro/e3r-img/pdfs/tarife.pdf	Nr. 3 din mai 2019	Nivel național
4.	ECO – ROM AMBALAJE S.A – Societate în insolvență	https://ecoromambalaje.ro/informatii-publice/tarife/	Nr. 12 din august 2019	Nivel național
5.	ECOSMART UNION S.A.	https://ecosmart-union.ro/	Nr. 5 din mai 2019	Nivel național
6.	ECO-X S.A.	https://www.ecox.ro/files/tarife.pdf	Nr. 1 din mai 2019	Nivel național
7.	FEFRA INTERNATIONAL S.A.	http://fefra.ro/lista-clienti-2/	Nr. 10 din iunie 2019	Nivel național
8.	FINANCIAR RECYCLING S.A.	https://www.financiarrecycling.com/wp-content/uploads/2020/01/Tarife-Beneficiari-Financiar-2020.pdf	Nr. 4 din mai 2019	Nivel național
9.	GREEN RESOURCES MANAGEMENT S.A.	http://www.greenresources.ro/tarife-clienti-grm/	Nr. 9 din iunie 2019	Nivel național
10.	GREENPOINT MANAGEMENT S.A.	https://greenpoints.ro/tarife-practicate-pentru-anul-2019/	Nr. 2 din mai 2019	Nivel național
11.	MARATHON EPR GROUP S.A.	https://marathonepr.ro/tarife/	Nr. 8 din mai 2019	Nivel național
12.	RECICLAD' OR S.A.	https://reciclador.green/servicii/	Nr. 7 din mai 2019	Nivel național
13.	ENVIRO PACK CONSULT S.A.	https://enviropack.ro/tarife	Nr. 13 din februarie 2020	Județele: Arad, Dolj, Mureș, Timiș și Vâlcea. Municipiul București

Sursa: Ministerul Mediului, Apelor și Pădurilor, disponibil la <http://www.mmediu.ro/categorie/comisia-de-supraveghere/196>

2.6.4 Infrastructura de producere, transport și distribuție a energiei electrice, termice și gaze naturale

2.6.4.1 Infrastructura existentă de energie electrică

Transportul energiei electrice din Sistemul Național se face prin linii de înaltă tensiune LEA de 400 și 110 KV. Stația de transformare Suceava funcționează pe patru nivele de tensiune 400/220/110/20 kV și alimentează consumatorii din județele Botoșani și Suceava. La momentul elaborării *Strategiei de dezvoltare economică și socială a județului Suceava*, perioada 2011 – 2020, gradul de racordare a locuințelor la rețeaua de energie electrică era estimat la 98,70%.

Figura 2.6.33. Rețeaua electrică de transport din România

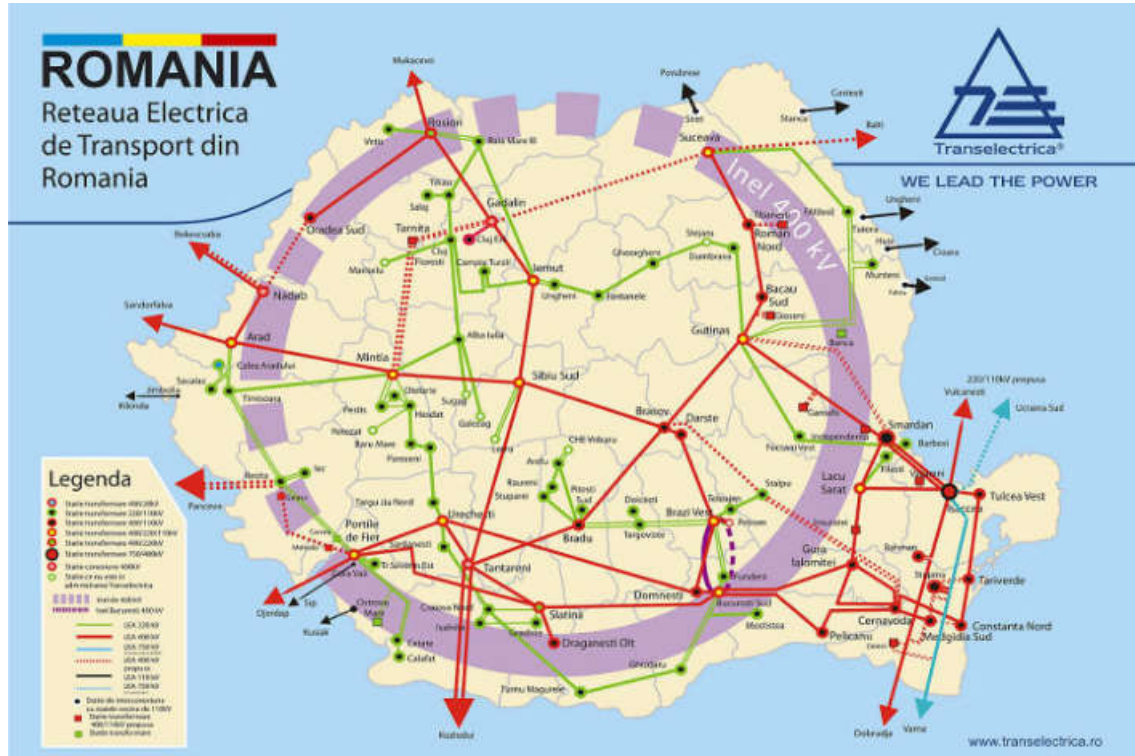

Sursa: Transelectrica, disponibil la <https://www.transelectrica.ro/web/tel/transport-detalii>

La nivel național, o mare parte a rețelelor de transport și distribuție a energiei electrice are o durată lungă de viață, cu o proporție semnificativă de active mai vechi de 35 de ani. Conform recomandărilor ANRE, intensificarea programelor de rețehnologizare și modernizare a instalațiilor existente, precum și eficientizarea activităților de mentenanță pentru menținerea instalațiilor electrice în parametri de funcționare nominali și realizarea unei monitorizări și evaluări adecvate a stării rețelelor este necesară.

Calitatea serviciului de furnizare a energiei electrice este influențată puternic de întreruperile neplanificate, cele planificate fiind, în mod evident, preferabile. La nivel național, indicatorul întreruperilor neplanificate a înregistrat în 2019 o scădere la valoarea de 178,9 min/an față de 224 min/an în 2018, fiind însă mult peste valoarea de cca. 20 - 100 min/an în țările europene avansate. Durata întreruperilor neplanificate înregistrează valori mai mari decât a celor planificate pentru E-Distribuție Muntenia, E-Distribuție Banat, Distribuție Energie Oltenia, SDEE Muntenia Nord, SDEE Transilvania Nord și SDEE Transilvania Sud. Pe de altă parte, singurul distribuitor care a înregistrat valori mai mari pentru întreruperile planificate a fost **Delgaz-Grid**.

De asemenea, realizarea mentenanței preventive asupra infrastructurii are un impact major asupra calității serviciilor livrate către utilizatori. Din datele raportate de către operatori către ANRE se constată că la o mare parte din operatori valorile realizate ale mentenanței corective sunt semnificative. Deoarece mentenanța corectivă se realizează în urma incidentelor în rețea și conduce la întreruperi în alimentarea consumatorilor, înrăutățirea indicatorilor de performanță și scăderea calității serviciului prestat, ANRE subliniază că este necesar ca operatorii de distribuție să ia măsuri pentru realizarea lucrărilor de mentenanță preventivă și de investiții programate.

La nivelul Delgaz Grid, procentul lucrărilor de mentenanță preventivă este de 31%, fiind indicată creșterea ponderii acesteia, în detrimentul mentenanței corective.

Figura 2.6.34. Lucrări de mentenanță realizate de operatorii de distribuție în anul 2019

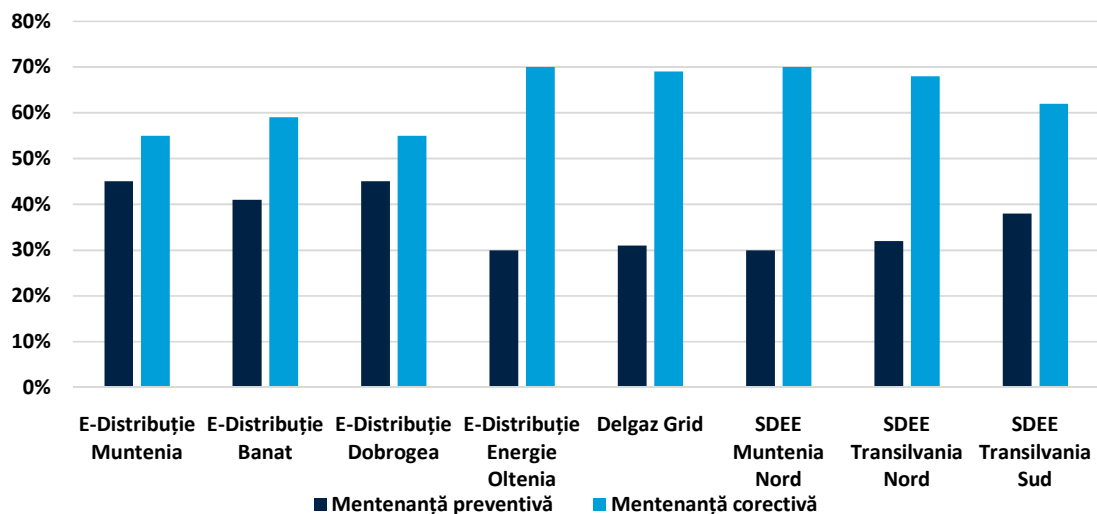

Sursa: ANRE

Asigurarea mentenanței preventive și monitorizarea implementării planurilor de investiții de reînnoire și modernizare sunt esențiale pentru reducerea întreruperilor și creșterea calității serviciilor. Astfel, conform noilor reglementări aprobate prin Ordinul ANRE nr. 204/2019, gradul de realizare a planului de investiții în elemente de rețea din surse proprii, trebuie să fie de cel puțin 95% din valoarea planificată. La sfârșitul anului 2019, gradul de realizare a lucrărilor de investiții în elemente de rețea din surse proprii al operatorului Delgaz Grid a fost de 98,5%.

Tabel 2.6.27. Gradul de realizare a lucrărilor de investiții în elemente de rețea din surse proprii

	Programat	Realizat	Grad realizare
E-Distribuție Muntenia	207908	228991	110.10%
E-Distribuție Banat	114716	98272	85.70%
E-Distribuție Dobrogea	92642	103540	111.80%
Distribuție Energie Oltenia	169015	172205	101.90%
Delgaz Grid	128802	127055	98.50%
SDEE Muntenia Nord	186876	181329	97.30%
SDEE Transilvania Nord	179534	180312	100.40%
SDEE Transilvania Sud	188017	192830	102.60%

Sursa: Date ANRE

Migrarea rețelei electrice în subteran

Pozarea rețelelor aeriene în subteran oferă avantaje atât din punct de vedere al reducerii incidentelor și întreruperilor, cât și asupra calității spațiilor publice. Este însă important ca aceasta să fie realizată cu un impact minim asupra continuității furnizării de servicii, prin instalarea noii rețele subterane înainte de dezafectarea celei aeriene. De asemenea, migrarea infrastructurii de electricitate în subteran trebuie luată în considerare în primele faze ale construcției sau modernizării drumurilor și străzilor. Costurile pot fi reduse substanțial dacă infrastructura de electricitate și comunicații este inclusă în proiectele de modernizare urbane realizate de autoritățile locale.

2.6.4.2 Alimentare cu energie termică

„În vederea asigurării unui serviciu public de alimentare cu energie termică a localităților cât mai eficient și viabil, cu respectarea cerințelor legale de continuitate și calitate, trebuie asigurate sursele de finanțare a investițiilor pentru dezvoltarea/modernizarea SACET.” (ANRE, 2019)

Serviciul public de alimentare cu energie termică reprezintă un serviciu public de interes general care se realizează în sistem centralizat și face parte din sfera serviciilor comunitare de utilități publice. Principalele avantaje ale sistemelor centralizate de termoficare includ, conform ANRE, următoarele:

- beneficii sociale privind accesibilitatea energiei termice pentru populația cu venituri reduse
- beneficiile economice și de mediu ale sistemelor de alimentare centralizată cu energie termică (din punct de vedere al eficienței energetice și controlului poluării)
- întărirea securității energetice
- facilitarea flexibilității în utilizarea diverselor categorii de resurse primare.

În timp ce rețelele de distribuție a gazelor sunt o soluție pentru zonele cu densitate mai mică (atât urbane, cât și rurale), sistemele SACET sunt evaluate ca cea mai eficientă și mai puțin poluantă soluție pentru zonele urbane dense. De asemenea, serviciile de termoficare de calitate reprezintă un element esențial în diminuarea sărăciei energetice în zonele urbane dense. Acest lucru este relevant mai ales pentru cazurile în care alternativa la sistemele de termoficare existente constă în surse de calitate slabă, nesigure (sobe, centrale pe gaz second hand, calorifere electrice) sau chiar lipsa încălzirii.

În municipiul Suceava, energia termică în sistem centralizat este produsă în centrala de înaltă eficiență cu funcționare pe biomasă aparținând S.C. Bioenergy S.A. Suceava (producător independent de la care se cumpără energie termică), iar transportul, distribuția și furnizarea energiei termice sunt asigurate de operatorul S.C. Thermonet S.R.L. Suceava. Aceasta este prima centrală din România care utilizează biomasa (rumeguș, coji, crengi, rădăcini și resturi din exploatarea lemnului) în scopul producerii de energie termică pentru locuitorii unui municipiu, fiind pusă în funcțiune în 2013. Centrala are o capacitate electrică instalată de 29,65 MWe și o capacitate termică instalată de 130,53 MWt.

Sistemul centralizat de alimentare cu căldură din municipiul Suceava este compus din:

- 49 puncte termice urbane (prin intermediul cărora sunt alimentate circa 16.200 apartamente în blocuri de locuințe, 130 case particulare, 610 agenți economici și 38 unități bugetare)
- 11 puncte termice industriale cu distribuție proprie (operatorul delegat asigură transportul agentului termic pentru 11 puncte termice ale altor instituții). Punctele termice existente în municipiul Suceava funcționează, fie după scheme directe de racordare la sistemul de transport bitubular, fie după scheme cu racordarea în serie cu două trepte pentru prepararea apei calde de consum.

- rețeaua de distribuție a căldurii și apei calde menajere (rețeaua secundară), 120 km.

În exploatarea sistemului de alimentare centralizată cu energie termică în municipiul Suceava se află clădirile și echipamentele aferente celor 49 de PT urbane, dar și racordurile termice primare care alimentează toate cele 60 de PT.

Schimbătoarele de căldură existente sunt în majoritate schimbătoare de căldură în contracurent, (188 buc din care pentru încălzire 99 buc din care 83 SCP și 16 tubulare, iar pentru apă caldă 89 de buc, din care 89 SCP - schimbătoare de căldură cu plăci) atât pentru încălzire, cât și pentru prepararea apei calde de consum.

În vederea reducerii pierderilor în sistemul de transport și distribuție a energiei termice și pentru reducerea costului gigacaloriei sunt necesare lucrări de reabilitare rețele termice primare și secundare și puncte termice.

O bună parte a rețelelor primare și secundare, precum și instalațiile și echipamentele din punctele termice, au o vechime de peste 40 de ani, prezentând un grad avansat de uzură și importante pierderi de apă și căldură, generând costuri ridicate de exploatare.

- **Rețelele de termoficare primare**, în lungime de circa 26,17 km traseu, din care cca. 72% traseu în amplasare subterană, iar restul în amplasare supraterană, sunt realizate din țevi de oțel cu diametre cuprinse între Dn 800 și Dn 50, izolate cu saltele din vată minerală protejate cu tablă neagră sau zincată (pentru conductele instalate suprateran sau 2 straturi din împâslitură din fibră de sticlă bitumată pentru conductele montate în canale termice). **Acestea au o vechime cuprinsă între 4-46 ani.**
- **Rețelele termice secundare**, aferente celor 49 PT urbane, în lungime de circa 162 km traseu, sunt compuse din 4 sau 3 conducte (2 de încălzire și 1 de apă caldă de consum de regulă mai rar există și o conductă de recirculare), cu diametre cuprinse între Dn 15 și Dn 300 și sunt pozate în canale termice. Izolația termică a acestora este realizată din vată minerală, protejată cu folie de polietilenă sau carton asfaltat, fie izolație din spumă poliuretanică pentru rețelele aferente a 16 puncte termice. **Vechimea acestora este cuprinsă, de asemenea între 4 și 46 de ani.**

Din totalul conductelor de distribuție 37,45% a fost reabilitat, urmând ca 62,55% să fie reabilitat. Au mai rămas de reabilitat 256,725 Km conducte, fiind în soluție clasică cu izolații cu randament scăzut, uzură fizică avansată. Conform Caietului de sarcini pentru

- reabilitarea a 80,894 km conducte conform proiectelor de execuție întocmite pentru loturile II și III aferent pentru 10 puncte termice (Obcini 4, G. Enescu 4/1, G. Enescu 4/3/2, TRC, Liceul Alimentar, Centru1, Arini1, Cuza Vodă 4, Cuza Vodă H și Cuza Vodă 1), reprezentând 19,73% din totalul rețelelor de distribuție
- reabilitarea a 175,831 km conducte de distribuție reprezentând 42,82 % din totalul rețelelor de distribuție), aferent celor 19 de puncte termice : G.Enescu 1, G. Enescu 2, Mihai Viteazul 2, Bucovina, Cuza Vodă 2 și Școala Specială, Parc, G. Enescu 4/3, Cuza Vodă 1, Cuza Vodă 5, Arini 3, Gară, Zamca 3, Zamca 1, Obcini 2, Obor, Arini 2, Petru Rareș, G. Enescu 3

Starea tehnică actuală a punctelor termice nereabilitate este nesatisfăcătoare, datorită, în principal, vechimii echipamentelor (pompele de circulație încălzire, pompele de apă caldă, pompele de adaos, sistemul de expansiune etc) și instalațiilor, cuprinsă între 24 și 46 de ani. Electropompele existente prezintă o durată de exploatare considerabilă, funcționează cu randamente scăzute, de circa 50%, ceea ce conduce la consumuri mari de energie electrică și performanțe scăzute

Conform *Raportului privind starea serviciului public de alimentare cu energie termică în sistem centralizat pentru anul 2019* realizat de ANRE, rata de branșare a populației din municipiul Suceava este de 49,4%, instituțiile publice și operatorii economici fiind branșați în procent de 5%, respectiv

35,9%. În prezent, centrala asigură căldură pentru aproximativ 20.000 de apartamente³, prin producerea de energie termică și energie electrică în cogenerare.

Figura 2.6.35. Rata de branșare la SACET a consumatorilor de energie termică din localitate (%) în 2019

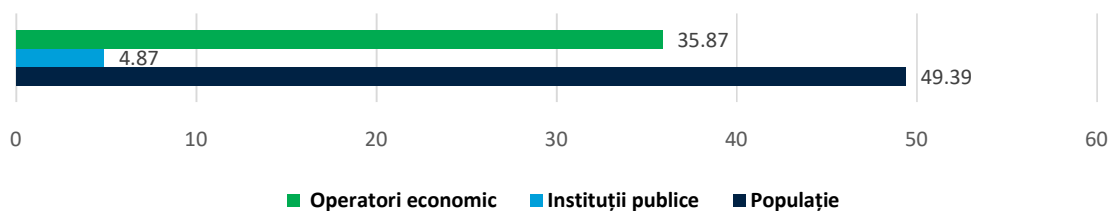

Sursă: ANRE

În anul 2019 au fost înregistrate 526 debrășări de la sistemul centralizat de termoficare din municipiul Suceava, indicând un nivel moderat al acestora în comparație cu alte municipii. De asemenea, au avut loc 82 de rebranșări.

Figura 2.6.36. Număr de locuințe debrășate și rebranșate în anul 2019 în municipiul Suceava

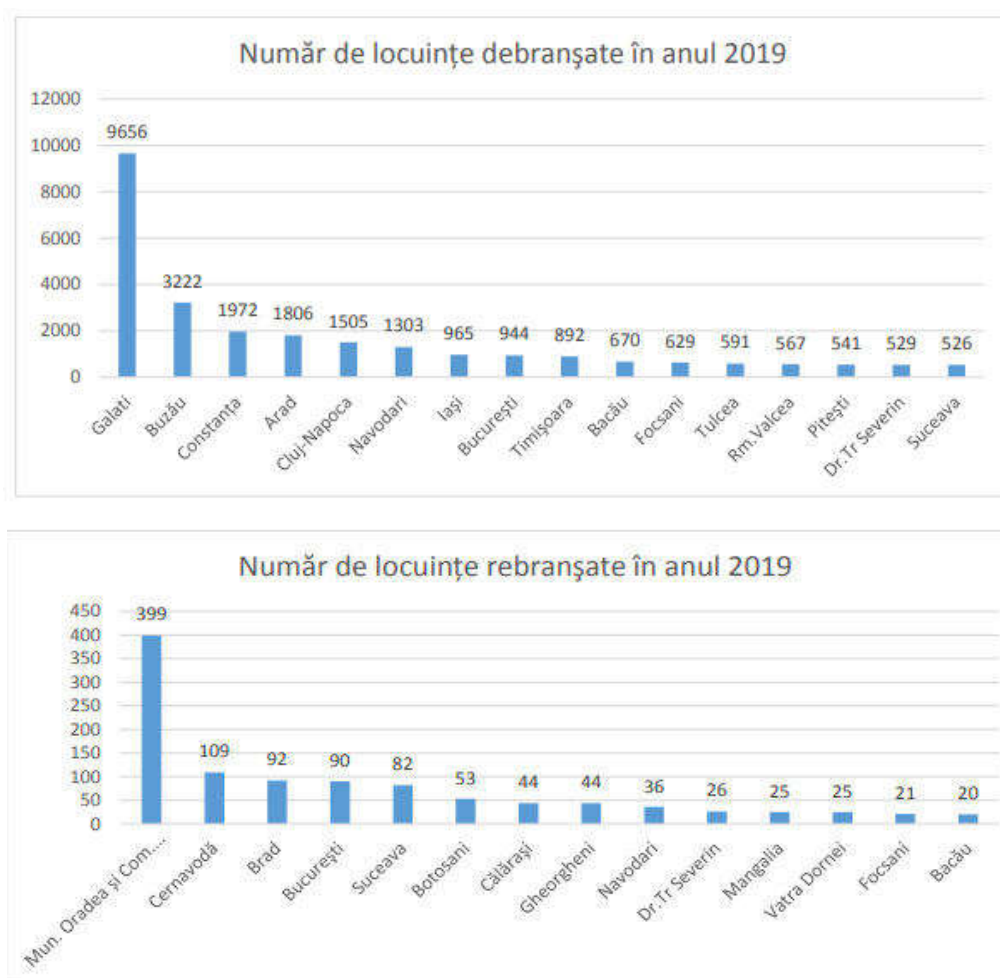

Sursă: ANRE

³ Planul Județean de Gestionare a Deșeurilor pentru județul Suceava, 2020 - 2025

Tabel 2.6.28. Evoluția numărului de locuințe racordate la SACET în regiunea Nord-Est (2017-2019)

Indicator	2017	2018	2019
Total locuințe racordate la SACET	90.078	81.073	78.261
Număr de locuințe debransate	3.164	9.243	2.484
Număr de locuințe rebransate	263	238	195

Sursa: ANRE

Conform datelor raportate, cantitatea de energie termică livrată spre consumatori în municipiul Suceava în anul 2018 a fost de 97.410 Gcal, în scădere cu 12% față de anul precedent. Energia termică distribuită reprezintă energia termică distribuită prin cumpărare de la centralele electrice de termoficare și centralele termice din zonă, precum și energia termică distribuită de microcentralele termice de bloc sau cvartal, aparținând unităților administrației locale.

Figura 2.6.37. Cantitatea de energie termică livrată spre consumatori în municipiul Suceava

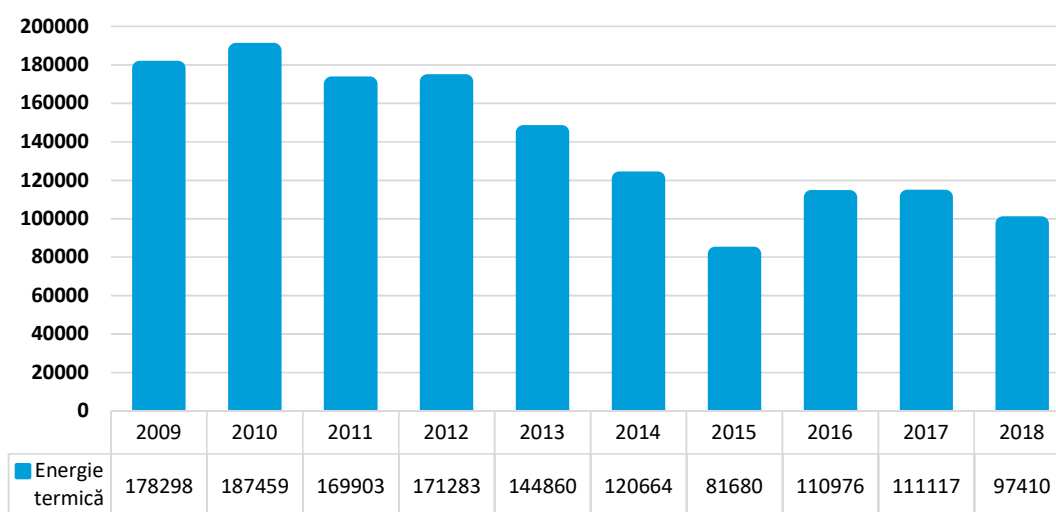

Sursa: Indicator GOS109A, INS, disponibil la <http://statistici.insse.ro:8077/tempo-online/#/pages/tables/insse-table>

Proiecte implementate

Operatorul SACET Thermonet a accesat credite pentru **reabilitarea sistemului de transport și distribuție a energiei termice în municipiul Suceava PT Parc, PT Obcini 4, PT Zamca 4**. Data începerii execuției a fost 01.12.2016, cu o durată de execuție de 36 luni. Suma totală alocată investițiilor pentru reabilitarea sistemului a fost de 5.700,17 mii lei.

Pe parcursul anilor 2006-2013 au fost realizate lucrări de modernizare a 18 puncte termice și a rețelelor de branșament și de distribuție aferente a 16 puncte termice, precum și a cca. 6,3 Km de rețea primară, în cadrul investiției „**Modernizarea sistemului de termoficare în municipiul Suceava**” - evaluate la cca. **35% din volumul de lucrări necesar a se realiza**. Valoarea totală a acestor lucrări este de peste 114.762.541,07 lei.

Centrala de cogenerare de înaltă eficiență din municipiul Suceava funcționează pe **combustibil regenerabil (biomasă)**. Investiția a fost realizată în parteneriat public-privat între Termica Suceava și Adrem Invest SRL și este dimensionată conform necesarului real de energie termică a municipiului. Cele doua turbine din componența centralei sunt alimentate cu biomasă locală (peleți, lemn) și sunt în măsură să producă o cantitate de energie electrică mai mare decât consumul. Aceasta energie electrică

redundantă este utilă pentru a acoperi creșterea consumului (în sectorul casnic, aparatele și sistemele de răcire înregistrează o creștere regulată a consumului de energie) și va fi și pentru noua cerere de la sectorul de mobilitate, ca urmare a introducerii vehiculelor electrice cu energie electrică ecologică.

Folosirea acestei centrale de cogenerare la nivelul municipiului Suceava, în intervalul 2013-2020, determină cel mai mare grad de reducere a emisiilor de CO₂, ajungând la o **economie totală de 132.204,1 t CO₂**, ce reprezintă un procent de 33,77% din total.

Bune practici: eficiența sistemelor de termoficare

O măsură proactivă care poate aduce beneficii perspectivelor sistemului de termoficare este de a cere clădirilor noi să aibă o soluție comună de încălzire. Aceasta presupune asigurarea încălzirii printr-un cazan / clădire, în locul centralelor la nivel de apartament. Prin această măsură, dezvoltatorii sunt obligați să instaleze infrastructura de distribuție a căldurii pentru toate apartamentele, facilitând trecerea la termoficare odată ce sistemul SACET este funcțional.

Odată ce sistemul de termoficare îndeplinește parametrii de calitate solicitați, administrațiile locale pot coopera și cu dezvoltatorii pentru a se asigura că toate clădirile noi se conectează la sistemul centralizat, în zonele unde rețeaua este disponibilă.

Figura 2.6.38. Măsuri pentru eficientizarea sistemelor de termoficare

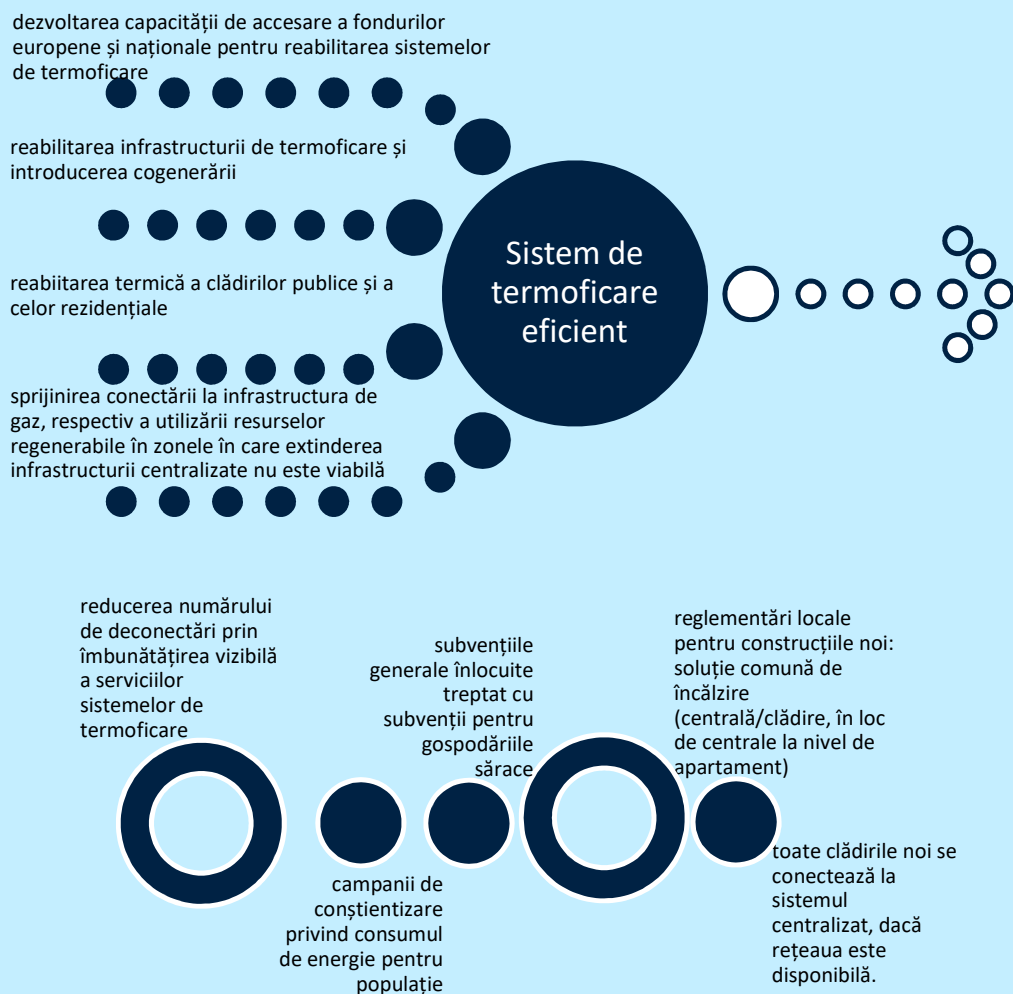

2.6.4.3 Rețeaua de alimentare cu gaze naturale

Figura 2.6.39. Harta Sistemului Național de Transport al Gazelor

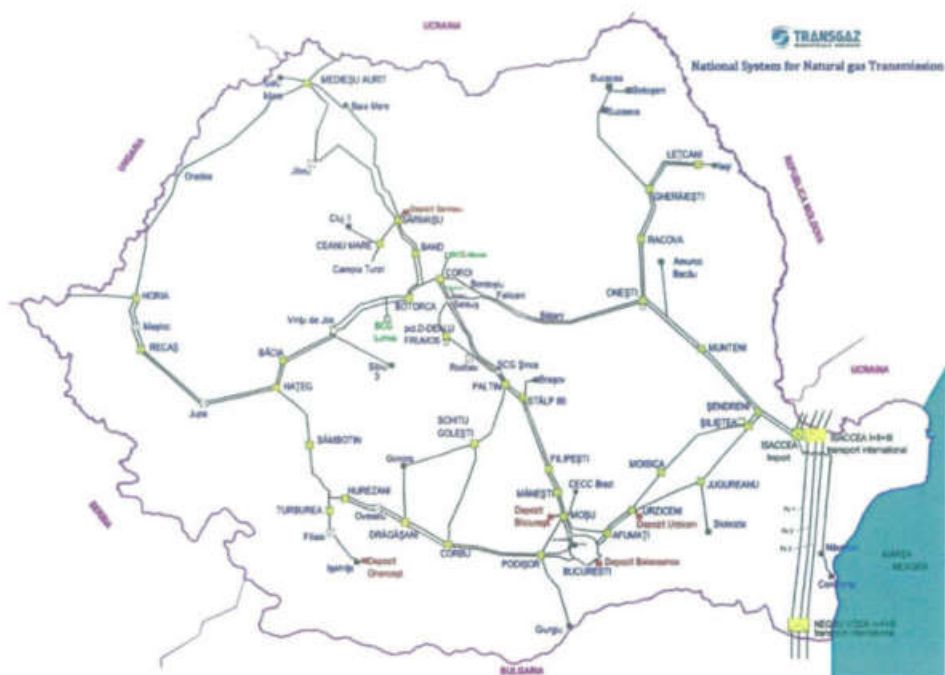

Sursa: Transgaz

Conform datelor raportate, rețeaua de distribuție gaz în Suceava a fost implementată înainte de 1990. Acest indicator evidențiază vechimea rețelei de distribuție gaze și disponibilitatea acestei resurse pentru nevoile de utilizare și dezvoltare a comunităților urbane.

Lungimea totală a conductelor de distribuție a gazelor în municipiul Suceava în anul 2018 a fost de 170,6 km.

Acest indicator se referă la totalitatea conductelor (din rețea și direct din conductele magistrale de transport) prin care se distribuie gaze la consumatorii dintr-o localitate, începând de la stațiile de reglare a presiunii și predare a gazelor de către furnizori până la punctele de branșare a consumatorilor, indiferent de presiunea de regim la care sunt exploatate. Nu se include lungimea branșamentelor și lungimea conductelor magistrale de transport.

Figura 2.6.40. Lungimea rețelei de distribuție a gazelor în municipiul Suceava

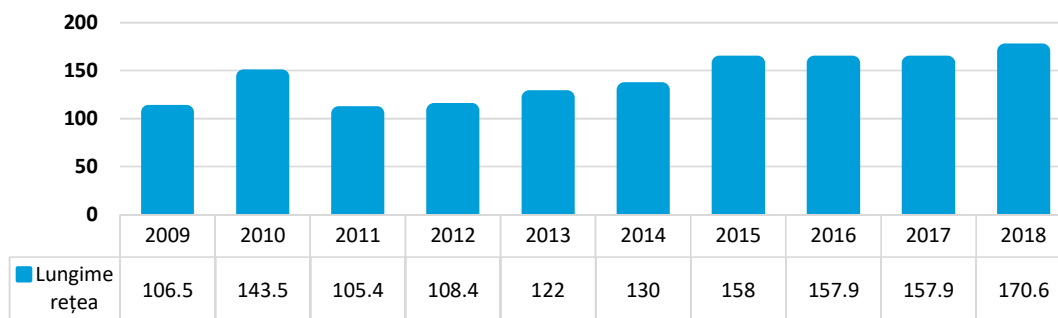

Sursa: Indicator GOS116A, INS, disponibil la <http://statistici.insse.ro:8077/tempo-online/#/pages/tables/insse-table>

Tabelul următor prezintă lungimea totală a conductelor de distribuție a gazelor pentru localitățile din Zona Funcțională Urbană, precum și din Zona Metropolitană (ce cuprinde localitățile din ZUF, cu excepția comunei Șcheia, precum și localitățile Dărmănești, Udești și Verești). Datele sunt preluate de la Institutul Național de Statistică, și sunt disponibile doar pentru o parte din localitățile din ZUF și ZM.

Tabel 2.6.29. Lungimea totală a conductelor de distribuție a gazelor din ZUF și ZM Suceava, 2015-2020

ZUF/ZM	Tip localitate	Nume localitate	2015 (km)	2016 (km)	2017 (km)	2018 (km)	2019 (km)	2020 (km)	
Zona Urbană Funcțională	ZM	Municipiu	Suceava	158	157,9	157,9	170,6	175,2	189,3
	ZM	Oraș	Salcea	23,7	24,5	24,4	25	26,4	27,5
	ZM	Comună	Pătrăuți	-	-	-	-	-	-
	ZM	Comună	Mitocu Dragomirnei	-	-	-	-	-	-
	ZM	Comună	Adâncata	-	-	-	-	-	-
	ZM	Comună	Hănțești	-	-	-	-	-	-
	ZM	Comună	Siminicea	11,5	11,5	11,5	11,6	11,5	14,5
	ZM	Comună	Ipoțești	43,8	48	48,1	55,6	59,6	62,3
	ZM	Comună	Dumbrăveni	-	-	-	-	-	-
	ZM	Comună	Moara	-	-	-	-	-	22,8
		Comună	Șcheia	37,8	40,6	40,7	47,7	50,9	55
	ZM	Comună	Stroiiești	-	-	-	-	-	-
	ZM	Comună	Bosanci	26	26,1	26,2	29,8	30	30,1
		ZM	Comună	Dărmănești	-	-	-	-	-
	ZM	Comună	Udești	-	-	-	-	-	-
	ZM	Comună	Verești	-	-	-	-	-	-

Sursa: *Politica Urbană a României. Prelucrare Indicatori Urbani*: <https://citadini.ro/baza-de-date-urbane/>, Tempo Online, indicator GOS116A

Analizând datele de mai sus, se poate calcula rata de creștere a lungimii rețelei de distribuție a gazelor în municipiul Suceava. În total, între 2009 și 2019 rata de creștere în municipiul Suceava a fost de 60%. Acest indicator se calculează în termeni anuali, indicând cu cât a crescut lungimea conductelor de distribuție a gazelor în decursul unui an, comparativ cu anul anterior. Acest indicator exprimă dinamica investițiilor în dezvoltarea infrastructurii de distribuție a gazelor naturale în scopul creșterii gradului de accesibilitate al locuitorilor unei localități urbane la aceste servicii/resurse.

Figura 2.6.41. Rata de creștere a lungimii rețelei de distribuție a gazelor în municipiul Suceava

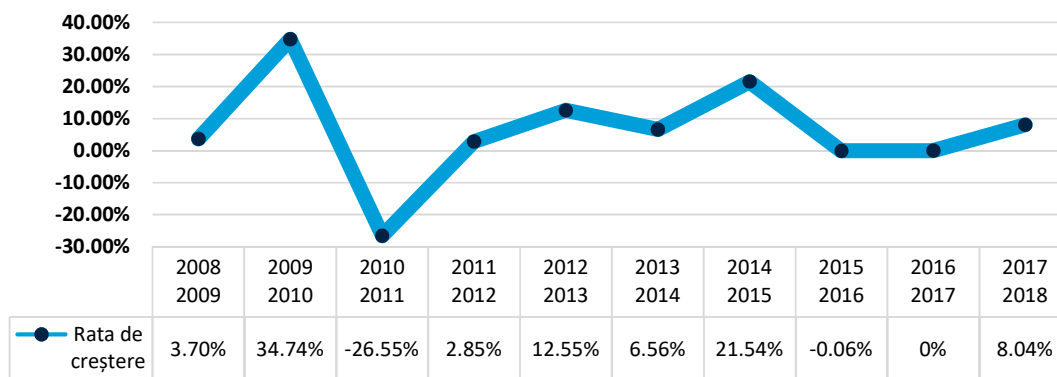

Sursa: *Politica Urbană a României. Prelucrare Indicatori Urbani*: <https://citadini.ro/baza-de-date-urbane/>, date derivate din INS

Gradul de echipare a străzilor cu rețele de distribuție a gazelor în municipiul Suceava în anul 2018 a fost de 86,6%.

Acest indicator se calculează în termeni anuali indicând gradul de echipare al străzilor cu rețea de distribuție gaze naturale. Valorile acestui indicator variază între subunitar (< 100% = nu toate străzile urbane au și conductă aferentă) și supraunitare (> 100% = lungimea rețelei de distribuție a gazelor depășește lungimea străzilor urbane).

Figura 2.6.42. Gradul de echipare a străzilor cu rețele de distribuție a gazelor în municipiul Suceava

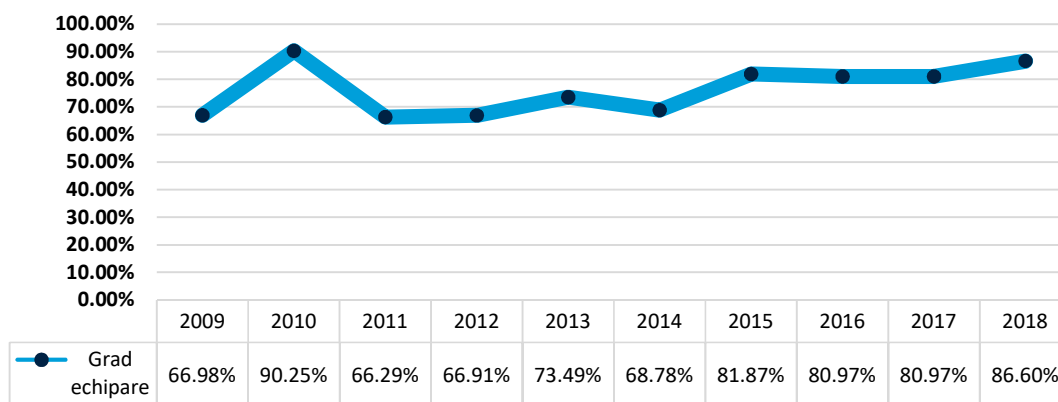

Sursa: Politica Urbană a României. Prelucrare Indicatori Urbani: <https://citadini.ro/baza-de-date-urbane/>, date derivate din INS

Volumul total de gaze distribuite în municipiul Suceava în anul 2018 a fost de 38.934 mii m³. Gazele naturale distribuite reprezintă volumul total de gaze naturale livrate consumatorilor prin rețele de distribuție (inclusiv gazele consumate de unitatea distribuitoare).

Figura 2.6.43. Volumul total de gaze distribuite în municipiul Suceava

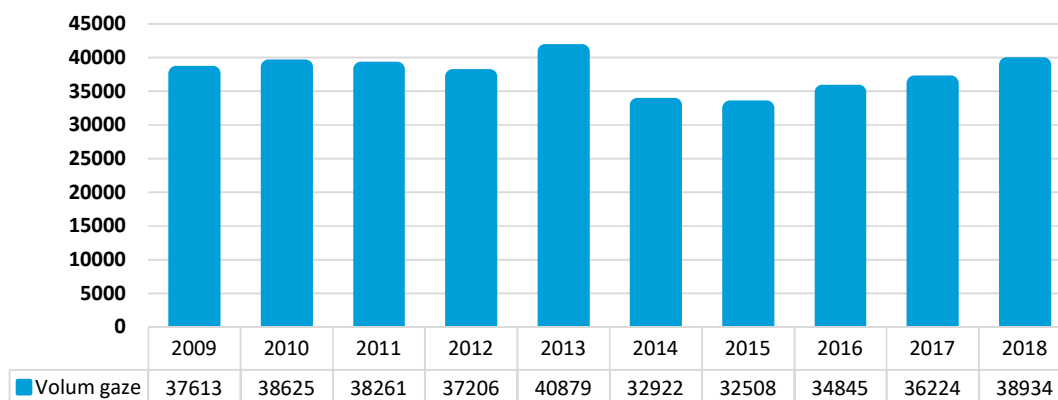

Sursa: Indicator GOS118A, INS, disponibil la <http://statistici.insse.ro:8077/tempo-online/#/pages/tables/insse-table>

Din volumul total de gaze naturale livrate consumatorilor în anul 2018 în Suceava, 19.069 mii m³ a reprezentat volumul de gaze naturale livrate consumatorilor industriali, iar 19.865 mii m³ au fost livrate consumatorilor casnici prin rețele de distribuție (inclusiv gazele consumate de unitatea distribuitoare).

Figura de mai jos prezintă evoluția ponderii gazelor distribuite în scop industrial și în scop casnic între anii 2009 și 2018 în municipiul Suceava.

Figura 2.6. 44. Pondere gaze distribuite în scop industrial și în scop casnic în municipiul Suceava

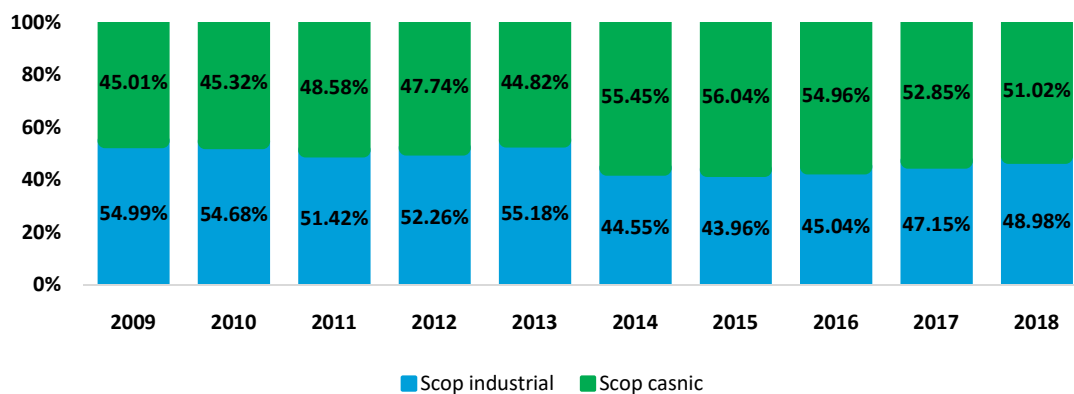

Sursa: Politica Urbană a României. Prelucrare Indicatori Urbani: <https://citadini.ro/baza-de-date-urbane/>, date derivate din INS

Pe lângă municipiul Suceava, la nivel de Zonă Urbană Funcțională Suceava beneficiază de rețea de gaze naturale următoarele unități administrative: oraș Salcea, comunele: Bosanci, Ipotești, Moara, Scheia. Volumul de gaze naturale distribuit la nivelul acestor unități administrative se prezintă astfel:

Unități administrative		MUNICIPIUL SUCEAVA	ORAS SALCEA	BOSANCI	IPOTESTI	MOARA	SCHEIA
Anul 2015	Total (Mii metri cubi)	32508	1830	513	1683	:	4224
	din care: pentru uz casnic	18217	726	426	1548	:	1834
Anul 2016	Total	34845	866	489	1728	:	4214
	din care: pentru uz casnic	19150	705	422	1613	:	1987
Anul 2017	Total	36224	991	583	2077	:	4788
	din care: pentru uz casnic	19143	815	513	1959	:	2216
Anul 2018	Total	38934	1012	637	2350	:	5235
	din care: pentru uz casnic	19865	835	561	2192	:	2537
Anul 2019	Total	34394	1014	703	2626	:	5446
	din care: pentru uz casnic	19954	849	633	2462	:	2855
Anul 2020	Total	33191	1084	723	2912	144	5682
	din care: pentru uz casnic	19396	927	667	2737	144	3144
Anul 2021	Total	39030	1334	1116	3797	762	6546
	din care: pentru uz casnic	22546	1148	1027	3494	698	3946
Anul 2022	Total	47947	1183	1059	3458	925	5873
	din care: pentru uz casnic	20288	1010	957	3176	718	3587

Celelalte unități administrative din ZUF nu dispune de rețea de gaze naturale.

2.6.5 Iluminatul public

2.6.5.1 Infrastructura existentă a sistemului de iluminat

Sistemul de iluminat public din municipiul Suceava este format din aproximativ 230 kilometri de rețea, stâlpi, lămpi și transformatoare. Cu toate că rețeaua de iluminat public acoperă toată rețeaua stradală sunt foarte mari probleme, cablurile sunt îmbătrânite, unele sunt vechi de 40 - 50 de ani.

Serviciul de iluminat public din Municipiul Suceava cuprinde:

- Iluminatul stradal-rutier;
- Iluminatul stradal-pietonal;
- Iluminatul arhitectural;
- Iluminatul ornamental;
- Iluminatul ornamental-festiv.

Iluminatul stradal-rutier și iluminatul stradal-pietonal este asigurat de aproximativ 4.650 corpuri de iluminat susținute de 2.449 de stâlpi de metal respectiv de 2.151 de stâlpi de beton.

Conform datelor colectate în cadrul Politicii Urbane a României, lungimea rețelei de iluminat stradal în Suceava este de 188 km.

2.6.5.2 Gestiunea sistemului de iluminat

La sfârșitul lunii noiembrie 2008, în urma demersurilor realizate de Municipiul Suceava, iluminatul public, aflat până în acel moment în administrarea E.ON Moldova Distribuție, a trecut în proprietatea Consiliului Local Suceava.

La nivelul anului 2009, întreținerea sistemului de iluminat public se asigură pe baza a 3 contracte:

- contract de furnizare a energiei electrice încheiat cu E-ON MOLDOVA S.A;
- contract de lucrări, întreținere iluminat public încheiat cu S.C. ELCO S.A;
- contract de furnizare de produse (corpuri și echipamente) necesare iluminatului public încheiat cu S.C. ENERGOCHIM S.R.L.

În septembrie 2020 se afla în derulare licitația organizată de către primărie pentru delegarea pe cinci ani a gestiunii sistemului de iluminat public din municipiul Suceava, cu un contract în valoare de 11,75 milioane de lei, pentru întreținere, mentenanță, realizare iluminat festiv, montare-demontare, asistență tehnică atunci când sunt evenimente culturale, modernizare și extindere rețele de iluminat public.

Au fost depuse patru oferte:

- SC Elba Com SA Timișoara
- Flash Lighting Services SA București, cu Loial Impex SRL Suceava subcontractant
- Euro Audit Service SRL Târgoviște – SC General Meel Prahova
- SC Urbioled SRL Iași cu Electroaxa din Suceava subcontractant și Electriclight SRL din Vrancea terț susținător.

Până când se va finaliza licitația de delegare a gestiunii acestui serviciu, firma Loial Impex se va ocupa temporar de întreținerea și repararea echipamentelor electrice de iluminat public din municipiul Suceava. Firma Loial Impex a câștigat licitația pentru întreținerea și repararea echipamentelor de iluminat public cu un tarif mediu ponderat de 450,81 de lei fără TVA.

2.6.5.3 Proiecte de modernizare a sistemului de iluminat

În aprilie 2015, Municipiul Suceava a încheiat cu Ministerul Finanțelor Publice Acordul de Implementare pentru implementarea proiectului de investiție „Management modern și eficient al iluminatului public din municipiul Suceava”, în cadrul Obiectivului 1 al Ariei de Concentrare 4 - „Îmbunătățirea mediului înconjurător”, Programul de Cooperare Elvețiano – Român vizând reducerea

disparităților economice și sociale în cadrul Uniunii Europene extinse. Obiectivul general al proiectului este de modernizare a infrastructurii de iluminat public din municipiul Suceava, în vederea reducerii emisiilor de CO2 și creșterii calității vieții.

Activități realizate în cadrul proiectului:

- modernizarea iluminatului public pe întreg arealul municipiului Suceava (exceptând zona sistemului de iluminat public municipal modernizată prin proiectul « Modernizare iluminat public pe artera principală în municipiul Suceava »)
- număr total corpuri iluminat montate: 4037
- Contractant: Asocieria SC FLASH LIGHTING SERVICES SA și SC LOIAL IMPEX SRL cu o valoare de 13.193.960,83 RON fără TVA
- Contract negociere cu Asocieria SC FLASH LIGHTING SERVICES SA și SC LOIAL IMPEX SRL (pentru un număr suplimentar de 274 corpuri iluminat), cu o valoare contract de 814.395,03 RON fără TVA.

Numărul total de corpuri de iluminat montate în cadrul celor două proiecte a fost de 4311. De asemenea, au fost montate un număr de 4311 cutii conexiune, 38 dispozitive zonale, 4311 dispozitive locale, și un sistem de telemanagement.

Beneficiile implementării proiectului sunt prezentate în tabelul de mai jos:

Figura 2.6.45. Beneficiile implementării proiectului „Management modern și eficient al iluminatului public din municipiul Suceava”

An / Indicator	2016	2017	2018
Energie activă (Mwh)	3.774,74	3.210,16	2.084,93
Energie reactivă (Mwh)	3.114,40	1.665,83	352,47
Valoare energie electrică (lei/an)	2.712.843,08	1.913.996,99	1.162.604,91

Sursa: Primăria Municipiului Suceava, disponibil la

[http://primariasv.ro/portal/suceava/portal.nsf/8F8D06EF2B449F7EC2257BEC00252C14/\\$FILE/Informare%20proiecte%20PCER%20Suceava_RO.pdf](http://primariasv.ro/portal/suceava/portal.nsf/8F8D06EF2B449F7EC2257BEC00252C14/$FILE/Informare%20proiecte%20PCER%20Suceava_RO.pdf)

- Economie consum energie electrică:
 - An 1 = 2.013,15 Mwh
 - An 2 = 2.438,59 Mwh
 - Total economie consum energie electrică: 4.451,74 Mwh
- Economie energie electrică (RON) 2016 vs 2018: 1.550.238,17 RON
- Reducere emisii CO2: 4.451.740 Kw/h x 287,11 g CO2/Kwh = 1.278.139,07 g CO2 (1,278 t CO2).

2.6.6 Infrastructura de telecomunicații și telefonie

Rețelele și serviciile de telefonie fixă și mobilă, comunicațiile prin internet și de televiziune prin cablu (curenți slabi) au înregistrat în ultimii ani creșteri mari în arealul studiat. Astfel, în municipiul Suceava rețeaua de cabluri electrice de curenți slabi s-a modernizat prin montarea de cabluri cu fibră optică.

Figura 2.6.46. PUG Municipiul Suceava - Telecomunicații

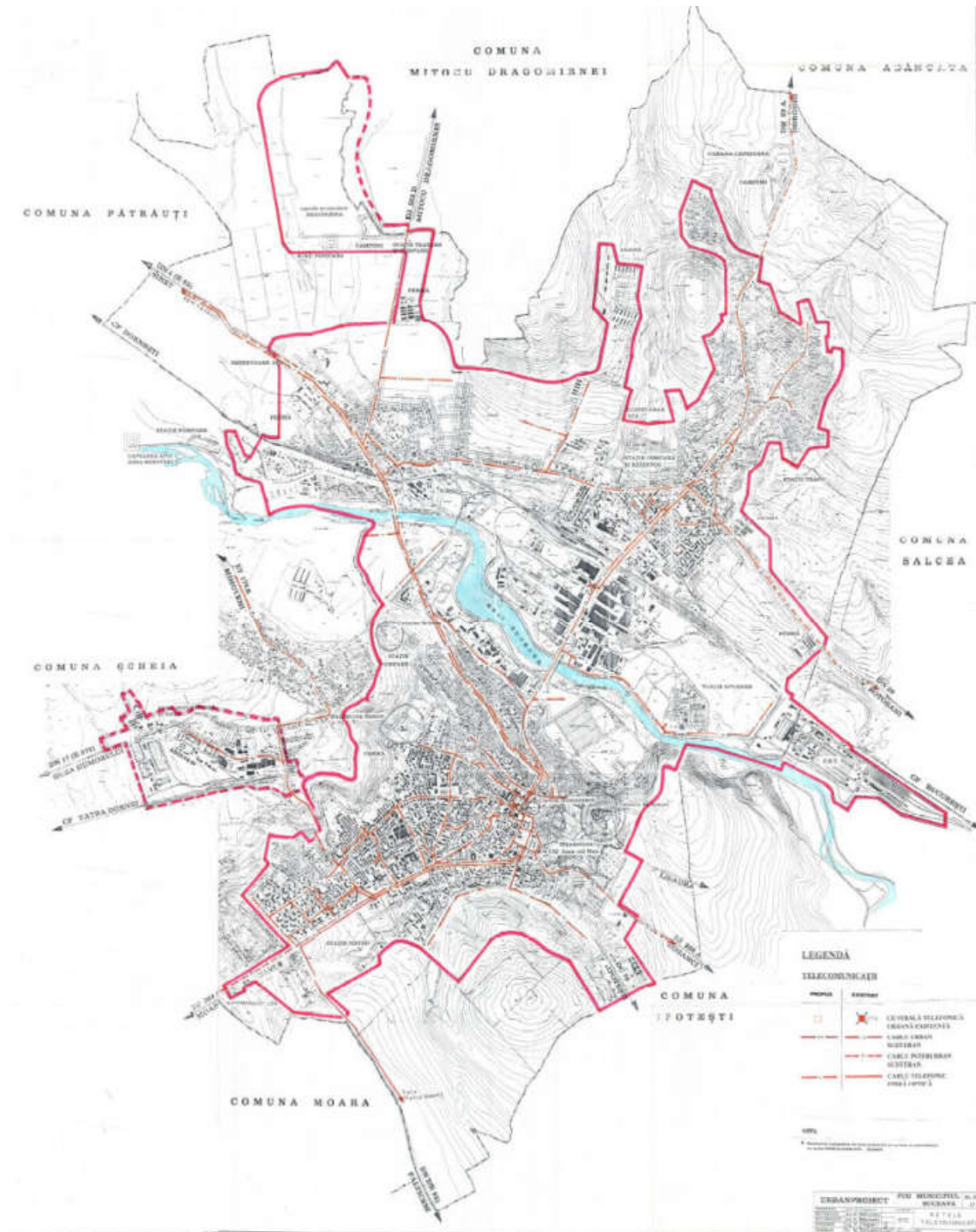

Sursa: Planul Urbanistic General Suceava

2.6.6.1 Telefonie fixă

Conform datelor furnizate de ANCOM, în municipiul Suceava în anul 2011 existau 28,6 mii linii de telefonie fixă furnizate prin intermediul rețelelor fixe și mobile (servicii "homezone"), în scădere de la 33,4 mii linii în 2009.

Următorul grafic prezintă evoluția din 2009 și 2011 privind numărul de linii de telefonie fixă furnizate în diferite alte municipii din județul Suceava.

Figura 2.6.47. Număr linii de telefonie fixă (mii linii)

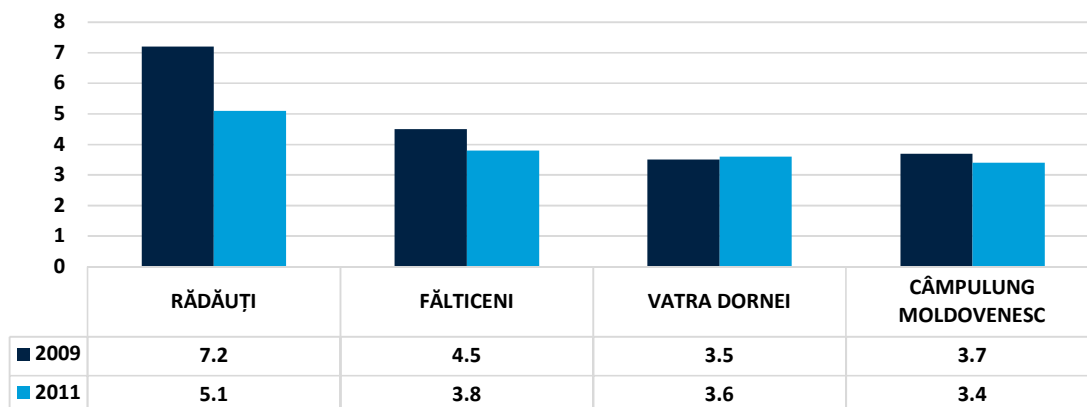

Sursa: *Politica Urbană a României. Prelucrare Indicatori Urbani: <https://citadini.ro/baza-de-date-urbane/>*

Din datele prezentate mai sus pentru numărul de linii de telefonie fixă, în municipiul Suceava în anul 2011 existau 23,2 mii linii de telefonie fixă furnizate persoanelor fizice și 5,4 mii linii de telefonie fixă furnizate persoanelor juridice.

Următorul grafic prezintă ponderea numărului de linii de telefonie fixă furnizate persoanelor fizice și persoanelor juridice în anul 2011 în municipiul Suceava și diferite alte orașe și municipii din județul Suceava.

Figura 2.6.48. Pondere linii de telefonie fixă furnizate persoanelor fizice și juridice

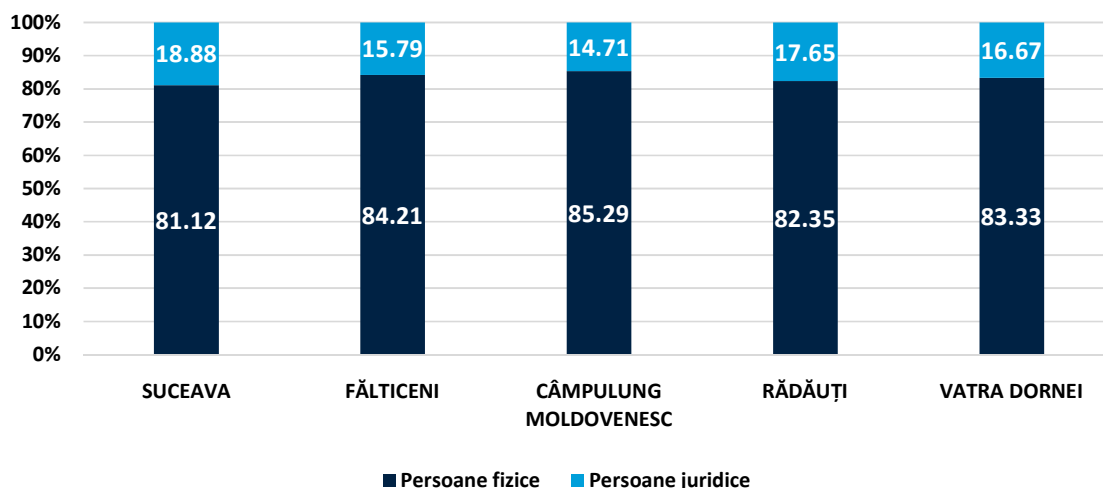

Sursa: *Politica Urbană a României. Prelucrare Indicatori Urbani: <https://citadini.ro/baza-de-date-urbane/>*

2.6.6.2 Telefonie mobilă

Conform datelor ANCOM, în 2019 numărul de operatori de telefonie mobilă în sistem LTE-A în municipiul Suceava a fost unul, iar numărul de operatori de telefonie mobilă în sistem LTE a fost de 4.

Figura de mai jos prezintă evoluția numărului de operatori de telefonie mobilă în sistem LTE între 2017 și 2019 în diferite municipii din județul Suceava.

Figura 2.6.49. Număr operatori telefonie mobilă în sistem LTE

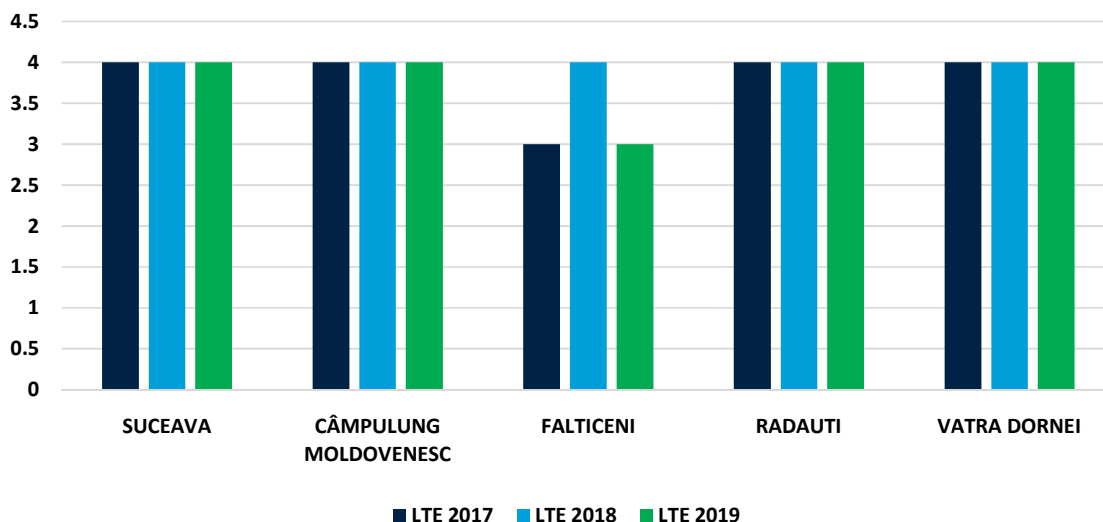

Sursa: *Politica Urbană a României. Prelucrare Indicatori Urbani: <https://citadini.ro/baza-de-date-urbane/>*

2.6.6.3 Conexiuni internet și puncte Wi-fi

Conform ultimelor date furnizate de ANCOM privind consumul de internet la nivel național în România, au fost realizate un număr de 170.000 noi conexiuni de internet fix în primele 6 luni ale anului 2020.

Figura 2.6.50. Conexiuni noi de internet fix în perioada 2016-2020

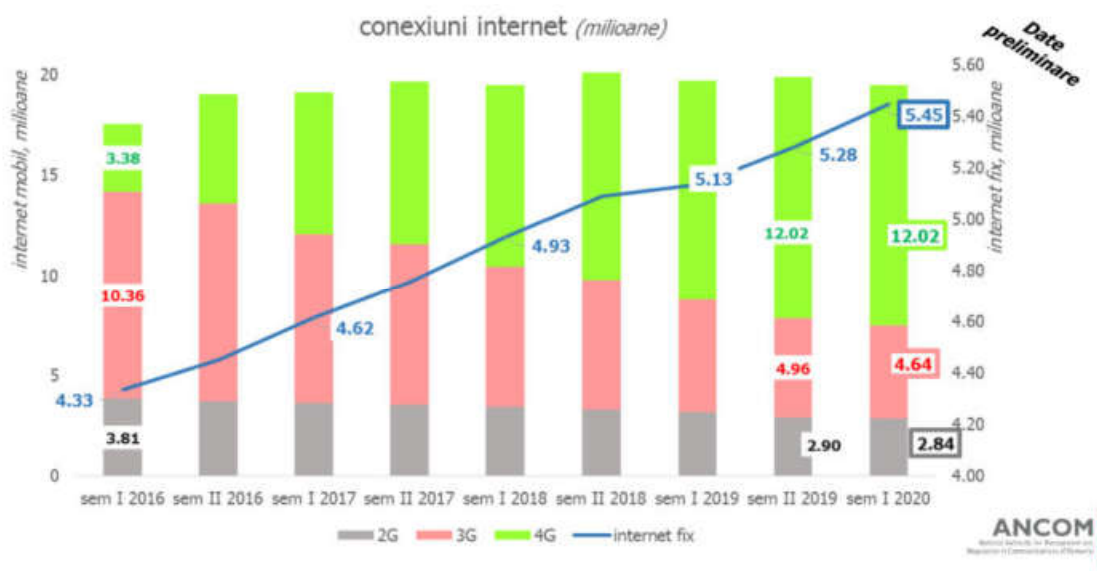

Sursa: *Prezentare ANCOM, Business Review, 18 noiembrie 2020*

Mai mult, traficul de internet mobil a crescut la 5,3 miliarde GB în primele 6 luni ale anului 2020, de la 4,7 miliarde GB în semestrul II al anului 2019.

Figura 2.6.51. Trafic de internet în perioada 2016-2020

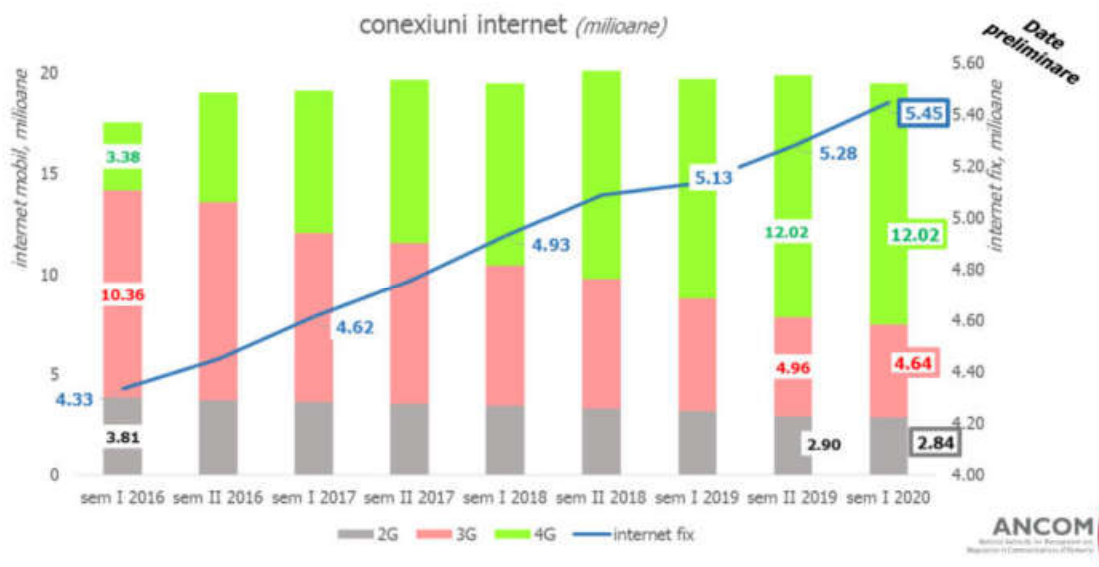

Sursa: Prezentare ANCOM, Business Review, 18 noiembrie 2020

În figura următoare, se poate observa ritmul de creștere al traficului lunar de internet fix pe conexiune/utilizator (în % față de semestrul precedent) în primele 6 luni ale anului 2020, comparat cu scăderea traficului lunar de internet mobil.

Figura 2.6.52. Ritm creștere trafic de internet fix în perioada 2016-2020

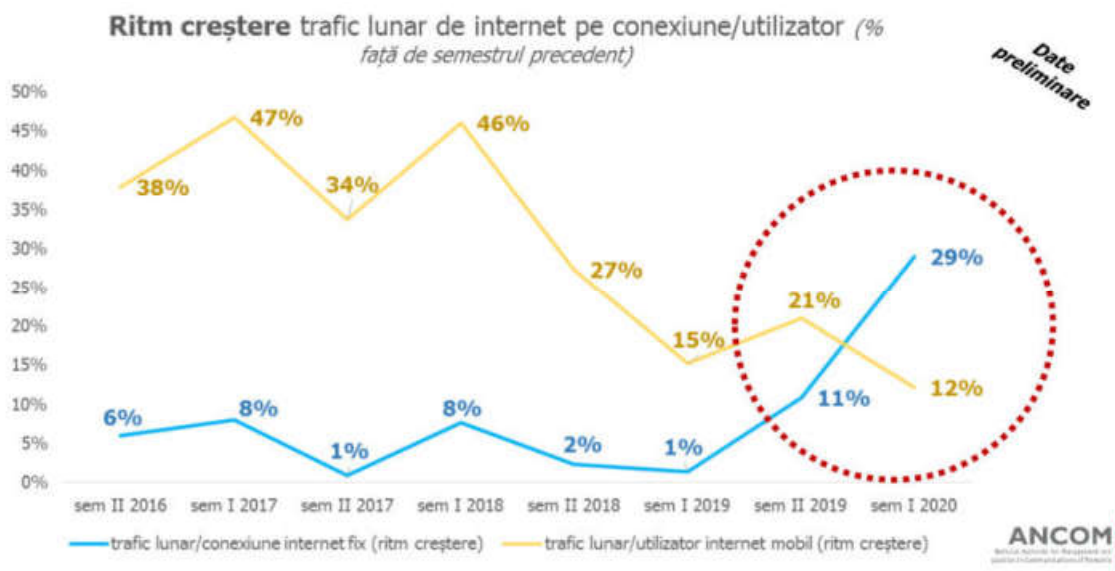

Sursa: Prezentare ANCOM, Business Review, 18 noiembrie 2020

Conform datelor ANCOM, numărul de abonamente la internet prin rețea fixă în municipiul Suceava a fost de 31,7 mii conexiuni. Următorul grafic prezintă evoluția între 2012 și 2018 privind

numărul de abonamente la internet prin rețea fixă în municipiul Suceava și diferite municipii din județul Suceava.

Figura 2.6.53. Număr de abonamente la internet prin rețea fixă (mii conexiuni)

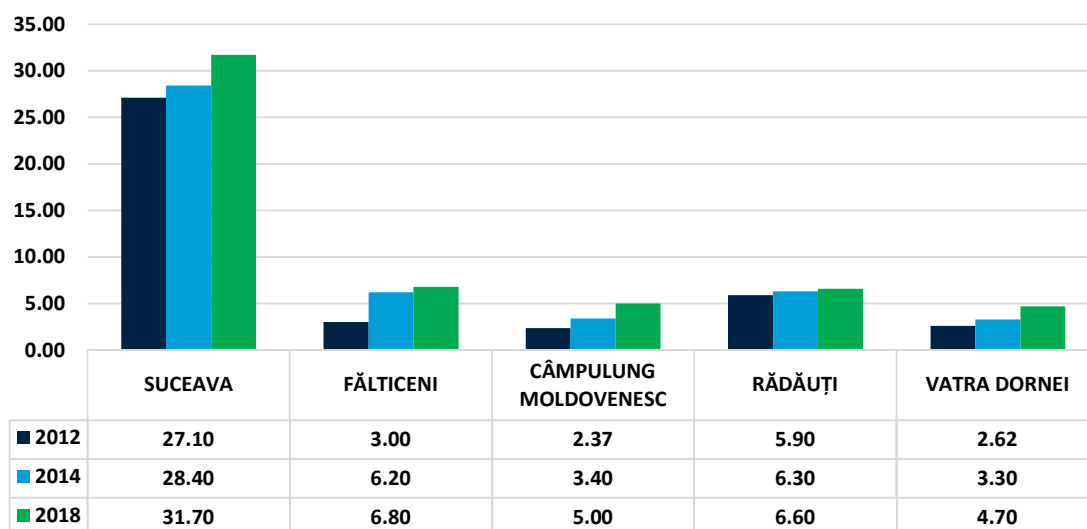

Sursa: *Politica Urbană a României. Prelucrare Indicatori Urbani: <https://citadini.ro/baza-de-date-urbane/>*

Din datele prezentate mai sus pentru numărul de abonamente la internet prin rețea fixă în 2018, în municipiul Suceava existau 29,9 mii conexiuni ≥ 30 Mbps și 1,8 mii conexiuni < 30 Mbps.

Următorul grafic prezintă ponderea numărului de conexiuni internet puncte fixe < 30 Mbps, respectiv ≥ 30 Mbps pentru 2018 în municipiul Suceava și diferite alte orașe și municipii din județul Suceava.

Figura 2.6. 54. Pondere număr de conexiuni internet puncte fixe < 30 Mbps și ≥ 30 Mbps

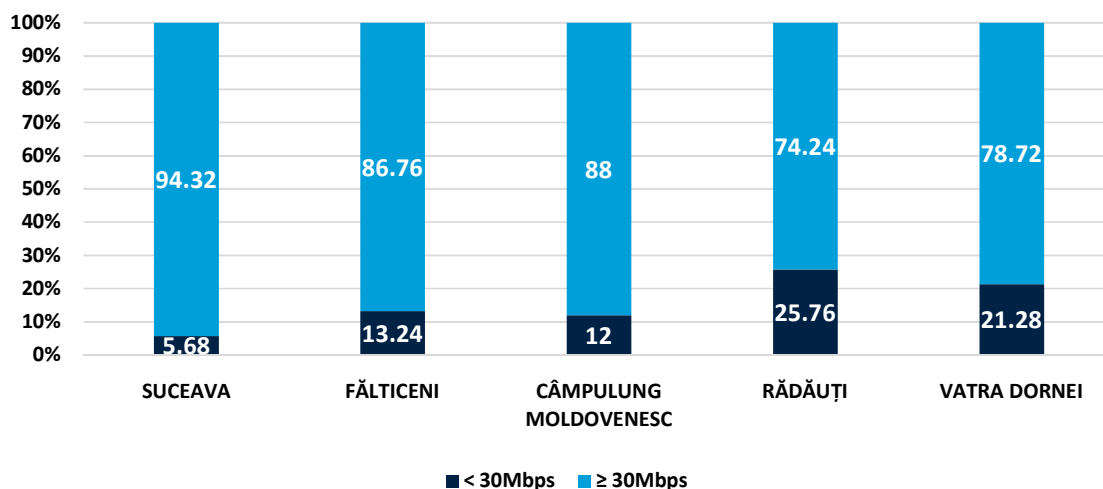

Sursa: *Politica Urbană a României. Prelucrare Indicatori Urbani: <https://citadini.ro/baza-de-date-urbane/>*

Dintre cele 29,9 mii conexiuni ≥ 30 Mbps din municipiul Suceava în 2018, 27,5 mii erau conexiuni internet puncte fixe persoane fizice, iar 2,4 mii erau conexiuni internet puncte fixe persoane juridice.

Dintre cele 1,8 mii conexiuni <30 Mbps din municipiul Suceava în 2018, 1,2 mii erau conexiuni internet puncte fixe persoane fizice, iar 0,6 mii erau conexiuni internet puncte fixe persoane juridice.

Figura 2.6.55. Pondere număr de conexiuni internet puncte fixe furnizate persoanelor fizice și juridice

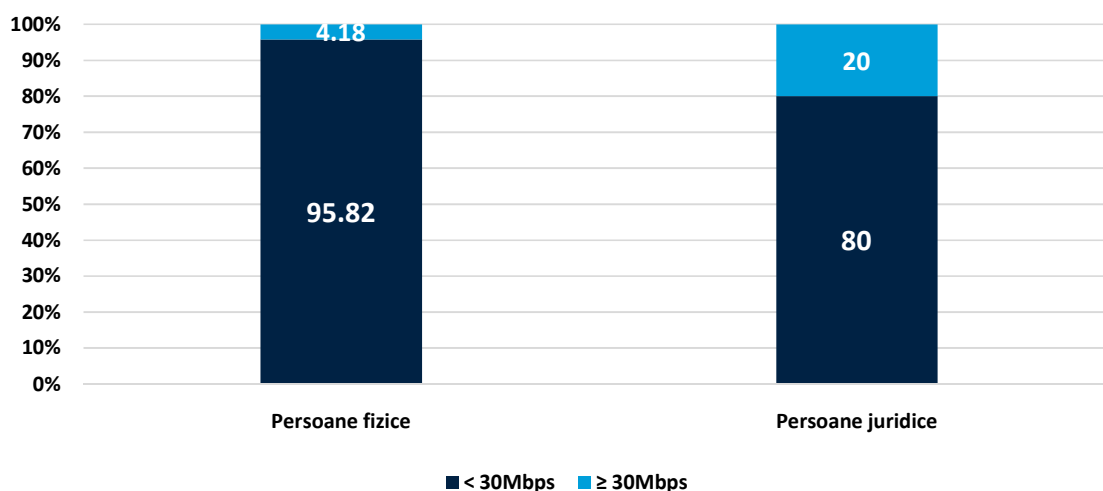

Sursa: *Politica Urbană a României. Prelucrare Indicatori Urbani: <https://citadini.ro/baza-de-date-urbane/>*

Numărul de conexiuni la internet la 100.000 locuitori, calculat prin împărțirea numărului de conexiuni (abonamente) la internet fix din Suceava la cel de-al 100.000-lea locuitor din populația totală a orașului. Rezultatul este exprimat ca număr de conexiuni/abonamente la internet la 100.000 locuitori. Acest indicator a fost calculat pentru anii 2008, 2012, 2014 și 2018.

Figura 2.6. 56. Evoluția numărului de conexiuni la internet la 100.000 locuitori în municipiul Suceava

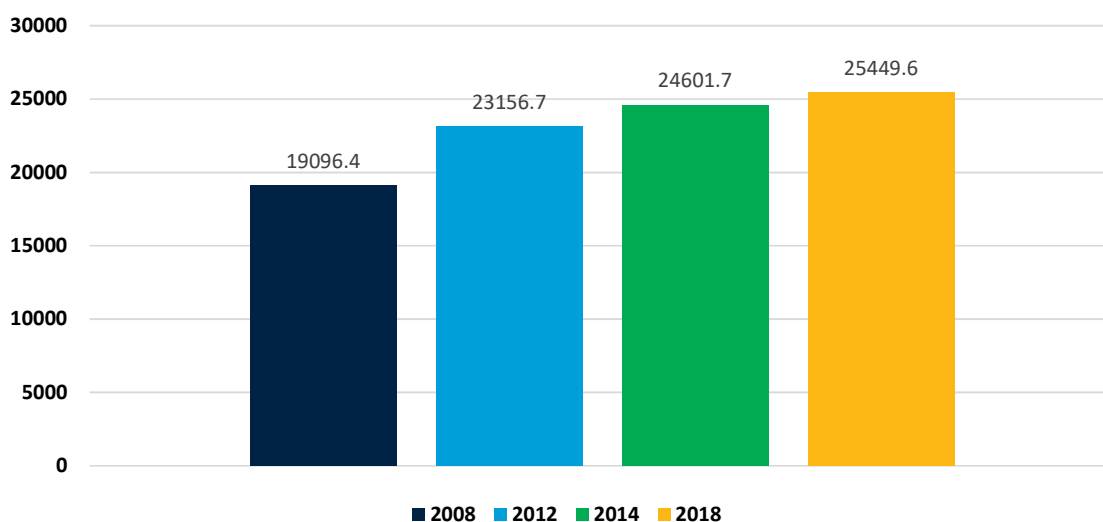

Sursa: *Politica Urbană a României. Prelucrare Indicatori Urbani: <https://citadini.ro/baza-de-date-urbane/>*

Referitor la unitățile administrative din zona urbană funcțională nu există date centralizate pe fiecare comuna. ANCOM centralizează mediul urban cu accent pe orașele mari și mediul rural per general.

Referitor la mediul rural, conform datelor furnizate de ANCOM și prezentate în figura de mai jos, comunele din zona urbană funcțională nu sunt identificate ca fiind din categoria zonele din mediul

rural neacoperite de rețele de generație viitoare, respectiv rețele fixe cu viteze de 30 Mbps sau mai mari la persoane fizice.

Figura 2.6.57. Zone din mediul rural neacoperite de rețelele de generație viitoare (zona studiată ZUF Suceava)

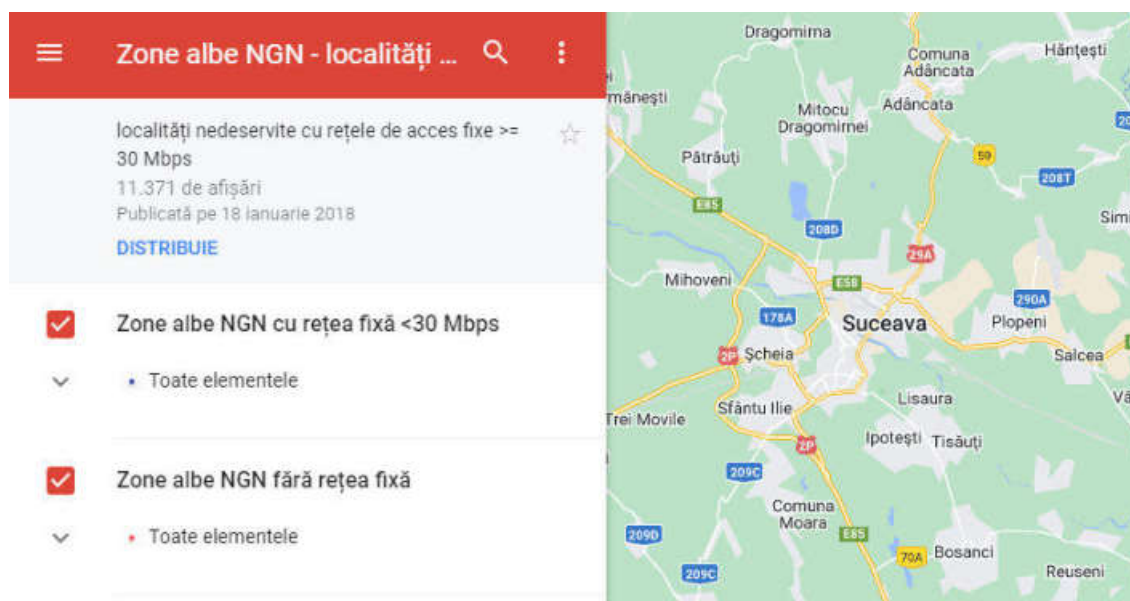

Sursa: Autoritatea Națională pentru Administrare și Reglementare în Comunicații

Conform datelor colectate în cadrul Politicii Urbane, în municipiul Suceava au fost amenajate de către administrația publică locală **9 puncte de disponibilitate WI-FI gratuit.**

În timp ce se remarcă o creștere constantă a numărului de conexiuni internet în municipiul Suceava, trebuie acordată atenție zonelor care nu beneficiază de infrastructură de telecomunicații, atât din oraș cât și din zona urbana funcțională, ce contribuie direct la dinamicele de dezvoltare ale municipiului.

Se impune accelerarea măsurilor în acest sens, întrucât restricțiile generate de coronavirus au dus la marginalizarea persoanelor fără acces la internet în România. De la cursurile online până la căutarea unui loc de muncă sau solicitarea asistenței sociale, măsurile restrictive au implicat transferul multor activități esențiale în zona online și, în același timp, au făcut mai dificilă conectarea persoanelor cu venituri mici.

De asemenea, principalele bariere care afectează educația online sunt problemele accesării tehnologiei și internetului pentru copiii din familii defavorizate. Astfel, se impune ca obiectiv prioritar creșterea accesului la internet la nivelul întregii zone urbane funcționale (prin evaluarea numărului de conexiuni, dar și a punctelor wi-fi nou create) și facilitarea accesului la tehnologie, precum și la cursuri pentru utilizarea acestora.

2.6.7 Analiza diagnostic: concluzii, provocări, tendințe și recomandări

Provocări, tendințe și nevoi identificate	Recomandări
Alimentarea cu apă potabilă și rețeaua de canalizare	
<ul style="list-style-type: none"> • Porțiuni din rețeaua de alimentare cu apă potabilă necesită reabilitare; în anul 2019, la nivelul municipiului Suceava, procentul pierderilor de apă înregistra 63%. • Regiunea de Dezvoltare Nord-Est a avut în anul 2019 un procent de 50,08% din populația rezidentă conectată la sistemul public de alimentare cu apă conform datelor INS, acesta reprezentând cel mai mic procent de conectare dintre cele 8 regiuni de dezvoltare. • Numărul racordurilor la canalizare, în cazul consumatorilor de tip case, este redus. Sistemul de canalizare nu acoperă întreg teritoriul. Regiunea de Dezvoltare Nord-Est a avut în anul 2019 un procent de 37,64% din populația rezidentă conectată la sistemul public de canalizare conform datelor INS, reprezentând al doilea cel mai mic procent de conectare dintre cele 8 regiuni de dezvoltare după regiunea Sud-Muntenia cu 37,40%. De asemenea, un procent de 36,81% din populația rezidentă este conectată la sistemul de epurare, acesta reprezentând cel mai mic procent de conectare dintre regiunile de dezvoltare. 	<ul style="list-style-type: none"> • Reabilitarea și extinderea sistemului de alimentare cu apă potabilă a municipiului Suceava și zonei urbane funcționale; Modernizarea stațiilor de tratare și pompare a apei. • Reabilitarea și extinderea sistemului de canalizare a municipiului Suceava și zonei urbane funcționale. • Creșterea gradului de conectare la rețelele de canalizare, acolo unde există și extinderea sistemului în zone fără acces la infrastructură.
Managementul deșeurilor	
<ul style="list-style-type: none"> • Continuarea creșterii ponderii deșeurilor urbane reciclate, actualmente de 6%. 	<ul style="list-style-type: none"> • Măsuri de conștientizare pentru colectarea selectivă la sursă, asigurarea infrastructurii necesare
Infrastructura de producere, transport și distribuție a energiei electrice, termice și gaze naturale	
<ul style="list-style-type: none"> • Sistemul de termoficare centralizată - număr în scădere al utilizatorilor conectați 	<ul style="list-style-type: none"> • Pozarea rețelelor electrice aeriene în subteran oferă avantaje atât din punct de vedere al reducerii incidentelor și

- Ponderea lucrărilor de mentenanță corectivă a infrastructurii de energie electrică este mai ridicată decât a celor preventive, fapt care generează un număr ridicat de întreruperi neplanificate ale furnizării.
- Vechimea instalațiilor și echipamentelor din punctele termice generează pierderi în sistemul de transport și distribuție a energiei termice.
- Scăderea numărului de utilizatori a sistemului de termoficare;
- Creșterea numărului de centrale de apartament;
- Rețeaua de gaze naturale nu acoperă întreaga zona urbană funcțională.

întreruperilor, cât și asupra calității spațiilor publice. Este însă important ca aceasta să fie realizată cu un impact minim asupra continuității furnizării de servicii, prin instalarea noii rețele subterane înainte de dezafectarea celei aeriene. De asemenea, migrarea infrastructurii de electricitate în subteran trebuie luată în considerare în primele faze ale construcției sau modernizării drumurilor și străzilor, contribuind la reducerea costurilor.

- În vederea reducerii pierderilor în sistemul de transport și distribuție a energiei termice și pentru reducerea costului gigacaloriei sunt necesare lucrări de reabilitare rețele termice primare și secundare și puncte termice.
- De prevăzut reglementări ca pentru clădirile noi construite să fie prevăzute cu o soluție comună de încălzire, în locul centralelor la nivel de apartament.
- Extinderea rețelei de gaze naturale la nivel de zonă urbană funcțională.

Infrastructura de telecomunicații și telefonie

- Restricțiile generate de coronavirus au dus la marginalizarea persoanelor fără acces la internet în România.

- Asigurarea accesului tuturor locuitorilor la infrastructura de telecomunicații, în special de internet, inclusiv în localitățile rurale ale zonei urbane funcționale
- Facilitarea învățării utilizării mijloacelor de telecomunicații pentru toți cetățenii
- Asigurarea de acces la internet wifi în puncte –cheie din oraș
- Asigurarea de acces Wi-fi în zonele urbane marginalizate.

2.7 SERVICII PUBLICE

2.7.1 Infrastructura și serviciile de educație

Educația și sănătatea au, în general, un standard superior în orașe comparativ cu zonele rurale, autoritățile locale jucând un rol cheie în asigurarea infrastructurii pentru aceste servicii. În sondajul efectuat în rândul autorităților locale în cadrul proiectului Politică Urbană a României, acestea au menționat în mod repetat investițiile în educație și sănătate printre primele cinci priorități de infrastructură. Aceasta implică construirea sau renovarea clădirilor școlilor și spitalelor. Investițiile în educație sunt, în primul rând, responsabilitatea primăriilor locale, iar unitățile educaționale se confruntă cu presiuni legate de supraaglomerare, școlile din zonele urbane având rapoarte elevi/profesor ridicate și spațiu limitat în sălile de clasă.

România are cea mai redusă pondere a cheltuielilor publice din sectorul educației și una dintre cele mai ridicate rate de abandon social și tineri care nu au un loc de muncă și nu sunt integrați într-un sistem de învățământ sau de formare (NEET) din UE, cu discrepanțe semnificative între mediul rural și cel urban. În 2017, cheltuielile publice din educație au fost de aproape jumătate din media UE, cu doar 2,8% din PIB. În 2015, 40% dintre elevii de 15 ani nu atinseseră performanțe de bază la lectură, matematică și științe. Școlile și universitățile din mediul urban se confruntă cu problema supraaglomerării și a navetelor lungi, însă școlile urbane sunt mai bine echipate cu biblioteci, săli de sport, laboratoare și conectivitate la internet comparativ cu școlile din mediul rural.

Tabel 2.7.1. Nivelul instituției absolvite în 2011 în municipiul Suceava

Localitate			Suceava	
TOTAL POPULAȚIA STABILĂ DE 10 ANI ȘI PESTE			82.757	
NIVELUL INSTITUȚIEI DE ÎNVĂȚĂMÂNT ABSOLVITE	Superior	Total	21.575	
		din care:		
		Universitar de licență	17.811	
			Masterat și doctorat	3.764
	Post- liceal și de maiștri			4.413
	Secundar	Total		50.832
		Superior	Liceal	25.636
			Profesional și de ucenici	13.518
			Inferior (gimnazial)	
	Primar			4.890
Fără școală absolvită	Total		1.047	
	din care:	Persoane analfabete	183	

Sursă: Politică Urbană a României. Prelucrare Indicatori Urbani: <https://citadini.ro/baza-de-date-urbane/>

Figura următoare prezintă distribuția populației școlare, pe forme de învățământ, în anul 2019, din totalul de populație școlară de 34.824 la nivelul municipiului Suceava.

Figura 2.7.1. Distribuția populației școlare pe forme de învățământ în municipiul Suceava în 2019

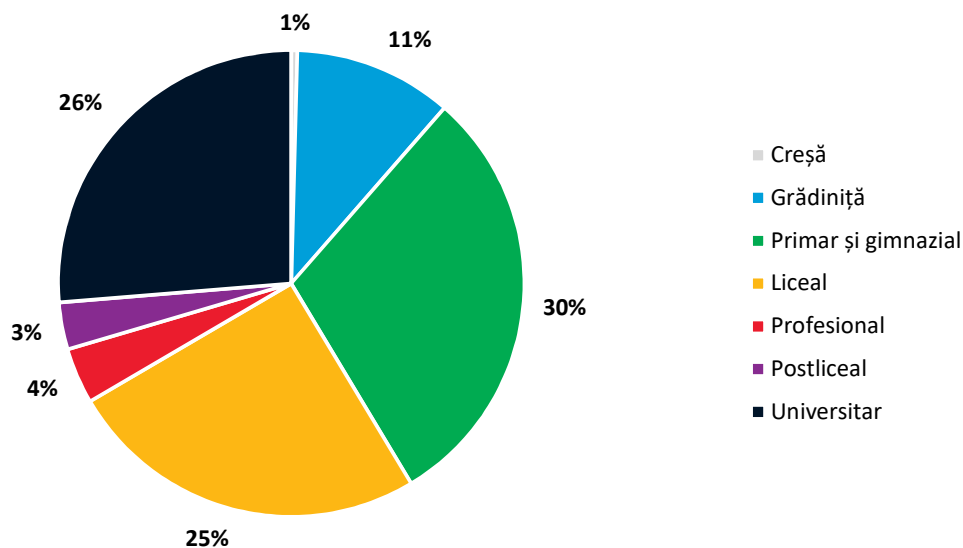

Sursa: INS. Baza de date TEMPO online – prelucrare date.

Totalul personalului didactic în județul Suceava, în anul 2019, era de 7.948 cadre didactice. Dintre acestea, un număr de 2.528 cadre didactice făceau parte din ZUF Suceava, iar 2.022 din municipiul Suceava (reprezentând 25% din totalul la nivel de județ).

Figura următoare prezintă evoluția personalului didactic, pentru județul Suceava, municipiul Suceava și respectiv, ZUF Suceava, pentru perioada 2010-2019.

La nivel de județ, se poate observa o evoluție constantă de-a lungul anilor, cu o mică scădere de 2,9% în totalul personalului didactic în anul 2019 comparat cu anul 2010, iar la nivelul ZUF Suceava o creștere de 4,46%, respectiv de 6,36% în municipiul Suceava.

Figura 2.7.2. Evoluția totalului personalului didactic în județul Suceava

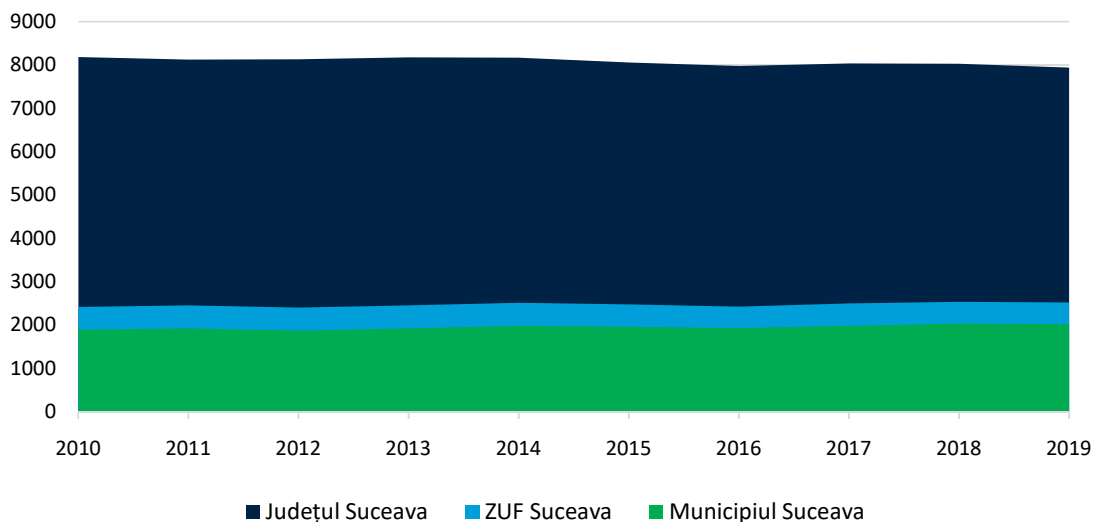

Sursa: INS. Baza de date TEMPO online – prelucrare date.

Barometrul Urban 2020, elaborat în cadrul Politicii Urban a României, a estimat gradul de satisfacție față de școlile și facilitățile educaționale în 41 orașe din România.

Figura 2.7.3. Barometru Urban. Răspuns la întrebarea: Cât de mulțumiți sunteți de facilitățile educaționale din oraș?

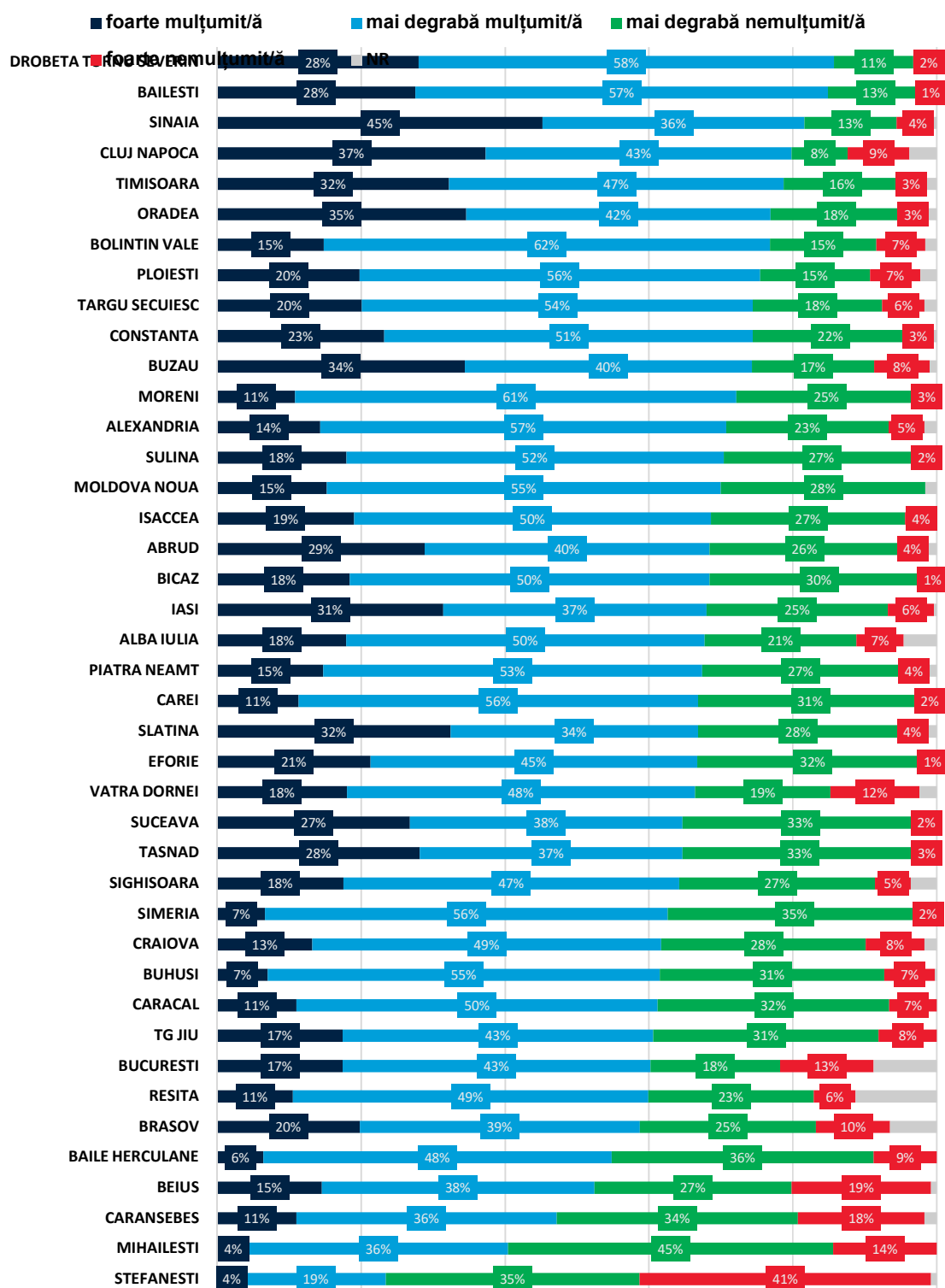

Sursa: Politica Urbana a României, Barometru privind Calitatea Vieții, 2020

Aproximativ două treimi din populația urbană (67%) declară un nivel ridicat de satisfacție față de școlile și facilitățile educaționale la care au acces în localitatea de rezidență. Trei regiuni înregistrează ponderi ale mulțumirii de peste 70%: Sud-Est (72%), Nord-Vest (71%) și Sud-Vest Oltenia (70%). În regiunea București-Ilfov gradul de satisfacție este cel mai scăzut (60%).

Municipiul Suceava a înregistrat un grad de mulțumire de 65% în rândul cetățenilor față de școlile și facilitățile educaționale la care au acces în oraș.

Mulțumirea tinde să fie mai ridicată în orașele cu populație între 100.000 - 500.000 locuitori (medie 73%) și mai scăzută în orașele sub 30.000 locuitori (62%). Stabilitatea și calitatea resurselor umane din educație pot fi posibile explicații ale acestei diferențe.

În reședințele de județ ponderea celor mulțumiți este, în medie, cu 5% mai mare decât în restul localităților urbane.

Mulțumirea tinde să scadă odată cu vârsta: persoanele tinere (18-24 ani) manifestă un nivel de mulțumire (71%) semnificativ mai ridicat decât persoanele cu vârste peste 65 de ani (63%).

Aprecierea calității serviciilor educaționale este mai ridicată în rândul celor cu studii medii-liceu, scoli profesionale - 69% și mai slabă la extremele distribuției: persoane cu studii elementare - 62% apreciere, persoane cu studii universitare - 63% apreciere.

Cel mai ridicat nivel de apreciere s-a înregistrat în rândul studenților (69%) și angajaților din mediul privat (68%), iar cel mai scăzut nivel în rândul persoanelor inactive (62%). Persoanele cu venituri individuale între 2.001 – 4.000 lei au declarat un nivel de apreciere mai ridicat decât media (72%).

Impactul social de durată al pandemiei de COVID-19 în România

Aproximativ 3,5 milioane de preșcolari, școlari și studenți au fost afectați după ce guvernul României a închis toate școlile și grădinițele. Școala online a devenit o practică frecventă, deși neuniformă și mai dificilă în zonele cu acces limitat la internet sau servicii digitale. Doar 63% dintre copiii de vârstă școlară au participat la cursuri online, deși 91% au acces la internet.

Principalele obstacole în calea educației în timpul pandemiei de COVID-19 sunt: lipsa dispozitivelor inteligente, veniturile familiale reduse, lipsa accesului la internet acasă și în comunitate, lipsa unei activități educaționale unitare și lipsa cunoștințelor referitoare la educația online în rândul cadrelor didactice.

2.7.1.1 Învățământ preuniversitar

Figura 2.7.4. Grad cuprindere a populației școlare din învățământul primar și gimnazial din populația de vârstă școlară 6-14 ani

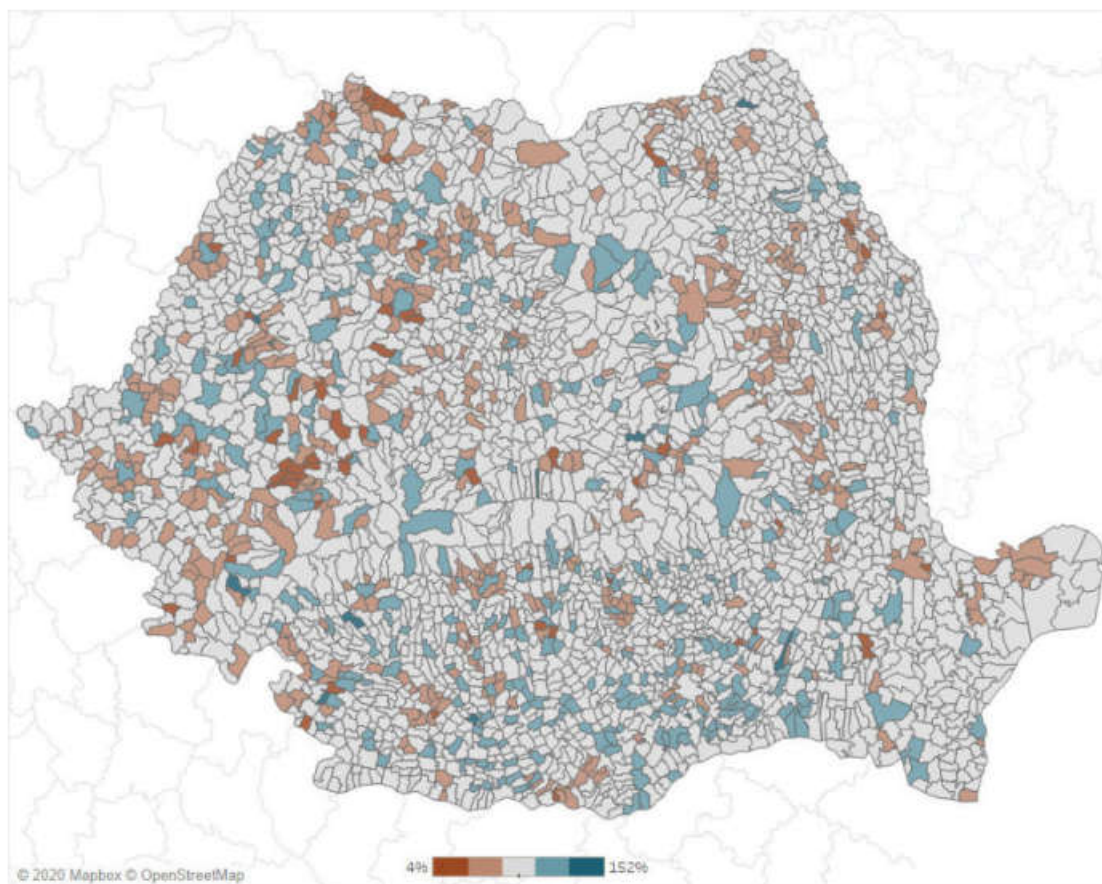

Notă: Scală centrată în media națională la nivel de localitate de 77%

Sursă: Politica Urbană a României

Graficul reprezintă gradul de cuprindere a elevilor din învățământul primar și gimnazial din localitate raportat la populația cu vârste între 6-14 ani.

- Valorile sunt grupate în cinci contingente egale cu valoarea minimă 4% și valoarea maximă 152% și centrare în valoarea 77% (media națională). 99,9% din cazuri au valori mai mici decât 152%, iar restul de 3 cazuri sunt localități cu valori extreme.
- În ariile periurbane avem un grad de cuprindere foarte mic a elevilor în învățământul local. Cea mai mare parte din cohorta de elevi folosesc infrastructura din localitățile din apropiere.
- Liceele și școlile profesionale sunt localizate cu precădere în mediile urbane, generând astfel navetismul copiilor din mediile rurale. Totuși, gradul de cuprindere este cel mai mic și pentru clasele 0-8.

Figura 2.7.5. Populația de vârstă școlară între 6-14 ani la numărul de unități de învățământ primare și gimnaziale din localitate

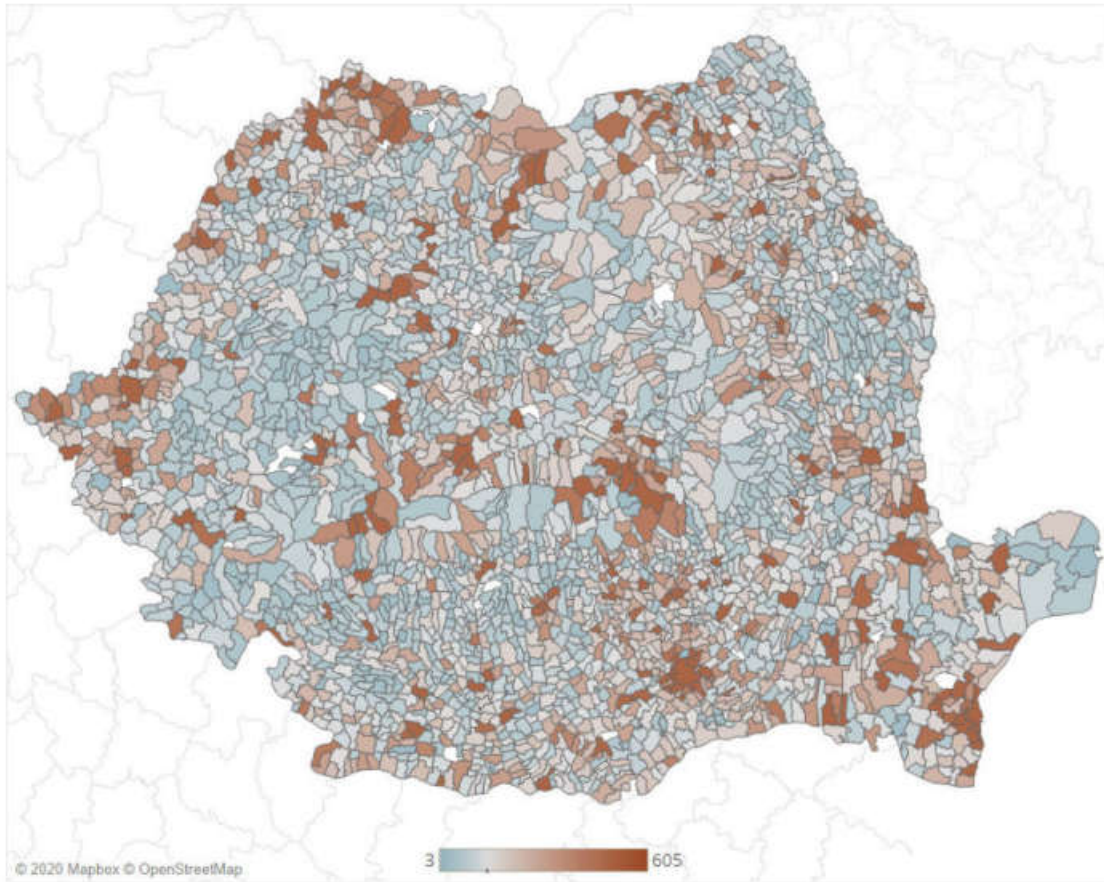

Notă: Scală centrată în mediana de 128 persoane pe unitate (atât cele arondate, cât și cele cu personalitate juridică, 2019)

Sursă: *Politica Urbană a României*

Graficul reprezintă numărul de copii cu vârste între 6 și 14 ani la totalul de unități de învățământ primare și gimnaziale, indiferent dacă sunt entități cu personalitate juridică sau arondate. 95% dintre localități sunt în situația de a avea între 14 copii și 605 copii pe o unitate.

- Dacă toate persoanele cu vârste între 6 și 14 ani dintr-o localitate ar dori să meargă la școala din localitate, atunci în școală ar fi 198 de copii în medie. În orașele mari mărimea medie a școlii ar fi de 875 de elevi.
- Situațiile cele mai problematice ar fi însă în unele localități din ariile periurbane. Aici, în medie, mărimea unei școli ar fi de 431, însă cazurile excepționale sunt foarte importante. Mărimea medie a unei școli în Chiajna (Ilfov) ar fi de 2047 de copii, în Florești (Cluj) ar fi 1867 de copii, în Giroc (Timișoara) ar fi de 1425. Gradul mic de cuprindere din periurban se datorează și lipsei infrastructurii școlare, nu este doar o alegere a părinților. Dacă toți copii ar rămâne la nivel local, școlile ar fi neîncăpătoare.

2.7.1.1.1 Rețelele școlare

Tabel 2.7.2. Rețeaua școlară publică și privată din municipiul Suceava, ZUF Suceava, ZUF extins și ZM Suceava

ZUF / ZM	Localitate	Denumire Unitate	
Zona Metropolitană	ZUF extins	Dărmănești	ȘCOALA GIMNAZIALĂ MĂRIȚE
		Udești	ȘCOALA GIMNAZIALĂ "ACADEMICIAN H MIHĂESCU" UDEȘTI
		Verești	ȘCOALA GIMNAZIALĂ VEREȘTI ȘCOALA GIMNAZIALĂ COROCĂIEȘTI
	ZUF Suceava	Siminicea	ȘCOALA GIMNAZIALĂ SIMINICEA
		Stroiești	ȘCOALA GIMNAZIALĂ STROIEȘTI
		Dumbrăveni	GRĂDINIȚA CU PROGRAM NORMAL "DUMBRAVA MINUNATĂ" DUMBRĂVENI LICEUL TEHNOLOGIC "MIHAI EMINESCU" DUMBRĂVENI
		Hănțești	ȘCOALA GIMNAZIALĂ "MIHAI HALUNGA" HĂNȚEȘTI
		Adâncata	ȘCOALA GIMNAZIALĂ "IOAN BĂNCESCU" ADÂNCATA
		Bosanci	ȘCOALA GIMNAZIALĂ BOSANCI
		Ipotești	ȘCOALA GIMNAZIALĂ IPOTEȘTI
		Mitocu Dragomirnei	ȘCOALA GIMNAZIALĂ MITOCU DRAGOMIRNEI
		Moara	ȘCOALA GIMNAZIALĂ MOARA NICĂ
		Pătrăuți	ȘCOALA GIMNAZIALĂ "CONSTANTIN MORARIU" PĂTRĂUȚI
		Salcea	ȘCOALA GIMNAZIALĂ SALCEA ȘCOALA GIMNAZIALĂ PLOPENI
		Șcheia	ȘCOALA GIMNAZIALĂ "DIMITRIE PACURARIU" ȘCHEIA
		Municipiu de reședință	Suceava
GRĂDINIȚA CU PROGRAM NORMAL "ȚÂNDĂRICĂ" SUCEAVA			
GRĂDINIȚA CU PROGRAM PRELUNGIT "GULIVER" SUCEAVA			
GRĂDINIȚA CU PROGRAM PRELUNGIT "AȘCHIUȚĂ" SUCEAVA			
GRĂDINIȚA CU PROGRAM PRELUNGIT "PRICHINDEL" SUCEAVA			
GRĂDINIȚA CU PROGRAM PRELUNGIT "1-2-3" SUCEAVA			
ȘCOALA GIMNAZIALĂ NR 1 SUCEAVA			
ȘCOALA GIMNAZIALĂ NR 3 SUCEAVA			
ȘCOALA GIMNAZIALĂ NR 4 SUCEAVA			
ȘCOALA GIMNAZIALĂ "JEAN BART" SUCEAVA			
ȘCOALA GIMNAZIALĂ NR 6 SUCEAVA			
ȘCOALA GIMNAZIALĂ "GRIGORE GHICA VOIEVOD" SUCEAVA			
ȘCOALA GIMNAZIALĂ NR 8 SUCEAVA			
ȘCOALA GIMNAZIALĂ "ION CREANGĂ" SUCEAVA			
ȘCOALA GIMNAZIALĂ NR 10 SUCEAVA			
ȘCOALA GIMNAZIALĂ "MIRON COSTIN" SUCEAVA			
COLEGIUL NAȚIONAL "STEFAN CEL MARE" SUCEAVA			
COLEGIUL NAȚIONAL "PETRU RAREȘ" SUCEAVA			
COLEGIUL NAȚIONAL "MIHAI EMINESCU" SUCEAVA			
COLEGIUL NAȚIONAL DE INFORMATICĂ "SPIRU HARET" SUCEAVA			
COLEGIUL DE ARTĂ "CIPRIAN PORUMBESCU" SUCEAVA			
LICEUL CU PROGRAM SPORTIV SUCEAVA			
SEMINARUL TEOLOGIC LICEAL ORTODOX "MITROPOLITUL DOSOFTEI" SUCEAVA			
COLEGIUL ECONOMIC "DIMITRIE CANTEMIR" SUCEAVA			
COLEGIUL TEHNIC "AL. I. CUZA" SUCEAVA			
COLEGIUL TEHNIC "PETRU MUȘAT" SUCEAVA			
COLEGIUL TEHNIC DE INDUSTRIE ALIMENTARĂ SUCEAVA			
COLEGIUL TEHNIC "SAMUIL ISOPESCU" SUCEAVA			
CENTRUL ȘCOLAR DE EDUCAȚIE INCLUZIVĂ SUCEAVA			
ȘCOALA POSTLICEALĂ SANITARĂ SUCEAVA			

PALATUL COPIILOR SUCEAVA
CASA CORPULUI DIDACTIC "GEORGE TOFAN" SUCEAVA
CENTRUL JUDEȚEAN DE RESURSE ȘI ASISTENȚĂ EDUCAȚIONALĂ SUCEAVA
GRADINITA "SAMARITEANUL" NR. 20 SUCEAVA
GRĂDINIȚA CU PROGRAM NORMAL SI PRELUNGIT "TRIKI RIKI" SUCEAVA
GRĂDINIȚA CU PROGRAM PRELUNGIT "LA PITICUL VESEL" SUCEAVA
GRĂDINIȚA CU PROGRAM PRELUNGIT "MICUL PRINTȚ" SUCEAVA
LICEUL "NATANAEL" SUCEAVA
LICEUL TEHNOLOGIC "VIRGIL MADGEARU" SUCEAVA
LICEUL TEORETIC "FILADELFIA" SUCEAVA
ȘCOALA POSTLICEALA SANITARA "CHRISTIANA" SUCEAVA
ȘCOALA POSTLICEALA SANITARĂ CENTRUL DE STUDII "STEFAN CEL MARE SI SFANT" SUCEAVA
ȘCOALA POSTLICEALĂ F.E.G. EDUCATION - FILIALA SUCEAVA
ȘCOALA PRIMARĂ "SFÂNTUL IOAN CEL NOU DE LA SUCEAVA" SUCEAVA
ȘCOALA ROMÂNNO-BRITANICĂ SUCEAVA" SUCEAVA

Sursă: ISJ Suceava

2.7.1.1.2 Învățământ primar și gimnazial

În județul Suceava, în anul 2019, existau 24 de unități de învățământ preșcolar, dintre acestea 50% aflându-se în ZUF Suceava (12 unități), toate făcând parte din municipiul Suceava.

Referitor la numărul de unități de învățământ primar și gimnazial, în județul Suceava existau în anul 2019 un număr total de 144 de unități, aproximativ 16% aflându-se în ZUF Suceava și aproximativ 19% în ZM Suceava.

Tabelul următor prezintă evoluția numărului de unități de învățământ preșcolar, primar și gimnazial, pentru județul Suceava, municipiul Suceava și respectiv, ZUF și ZM Suceava, pentru perioada 2010-2019.

Tabel 2.7.3. Numărul de unități de învățământ preșcolar, primar și gimnazial

Preșcolar	2010	2011	2012	2013	2014	2015	2016	2017	2018	2019
Județul Suceava	30	28	31	31	36	30	29	28	24	24
Municipiul Suceava	11	9	11	10	13	12	13	13	11	11
ZUF Suceava	12	10	13	12	15	13	14	14	12	12
ZM Suceava	12	10	12	11	14	13	14	14	12	12
Primar și gimnazial (inclusiv învățământul special)	2010	2011	2012	2013	2014	2015	2016	2017	2018	2019
Județul Suceava	151	144	146	146	149	149	145	141	143	144
Municipiul Suceava	12	12	12	12	12	12	13	12	13	12
ZUF Suceava	23	23	23	23	23	23	24	23	24	23
ZM Suceava	27	27	28	28	28	28	29	28	29	28

Sursa: INS. Baza de date TEMPO online – prelucrare date

Se poate observa astfel faptul că în ZUF Suceava existau în anul 2019 un număr de 23 unități de învățământ primar și gimnazial, iar în ZM Suceava un număr de 28 unități de învățământ primar și gimnazial. Tabelul următor prezintă evoluția numărului de unități de învățământ primar și gimnazial, pentru fiecare dintre localitățile componente din ZUF și ZM Suceava, pentru perioada 2010-2019.

Tabel 2.7.4. Numărul de unități de învățământ primar și gimnazial (inclusiv învățământul special), ZUF și ZM Suceava

ZUF/ZM	Localitate	2010	2011	2012	2013	2014	2015	2016	2017	2018	2019
Zona Urbană Funcțională extinsă	ZM Suceava	12	12	12	12	12	12	13	12	13	12
	ZM Salcea	2	2	2	2	2	2	2	2	2	2
	ZM Adâncata	1	1	1	1	1	1	1	1	1	1
	ZM Dumbrăveni	1	1	1	1	1	1	1	1	1	1
	ZM Hănțești	1	1	1	1	1	1	1	1	1	1
	ZM Ipotești	1	1	1	1	1	1	1	1	1	1
	ZM Mitocu Dragomirnei	1	1	1	1	1	1	1	1	1	1
	ZM Moara	1	1	1	1	1	1	1	1	1	1
	ZM Pătrăuți	1	1	1	1	1	1	1	1	1	1
	ZM Siminicea	1	1	1	1	1	1	1	1	1	1
	ZM Stroiești	1	1	1	1	1	1	1	1	1	1
	ZM Șcheia	1	1	1	1	1	1	1	1	1	1
	ZM Bosanci	1	1	1	1	1	1	1	1	1	1
ZM Udești	1	1	1	1	1	1	1	1	1	1	
ZM Verești	2	2	2	2	2	2	2	2	2	2	
ZM Dărmănești	:	:	1	1	1	1	1	1	1	1	1

Sursa: INS. Baza de date TEMPO online – prelucrare date

Populația preșcolară (grădiniță) în județul Suceava, în anul 2019, era de 20.628 copii. Dintre aceștia, un număr de copii de 5.540 făceau parte din ZUF Suceava, 6078 din ZM Suceava, iar 3.832 din municipiul Suceava.

Figura următoare prezintă evoluția populației școlare pe formă de învățământ de tip grădinițe, pentru județul Suceava, municipiul Suceava și respectiv, ZUF și ZM Suceava, pentru perioada 2010-2019.

La nivel de județ, se poate observa o scădere de 18,9% în populația preșcolară în anul 2019 comparat cu anul 2010. La nivelul ZUF Suceava scăderea a fost de 8,73% în populația preșcolară în anul 2019 comparat cu anul 2010, ZUF Suceava cuprinzând 26,85% din populația preșcolară din județ. La nivelul ZM Suceava, se poate observa o scădere de 11,55%.

Figura 2.7.6. Evoluția populației de învățământ preșcolar în județul Suceava

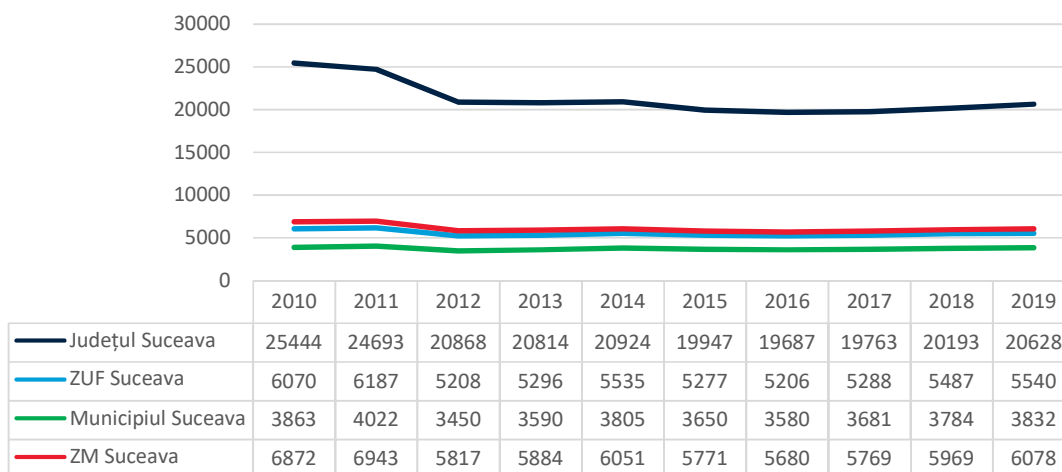

Sursa: INS. Baza de date TEMPO online – prelucrare date

Populația primară și gimnazială (inclusiv învățământ special) în județul Suceava, în anul 2019, era de 62.109 elevi. Dintre aceștia, un număr de 16.154 elevi făceau parte din ZUF Suceava, 18.020 elevi făceau parte din ZM Suceava, iar 10.436 din municipiul Suceava.

Figura următoare prezintă evoluția populației școlare pe formă de învățământ de tip primară și gimnazială, pentru județul Suceava, municipiul Suceava și respectiv, ZUF și ZM Suceava, pentru perioada 2010-2019.

La nivel de județ, se poate observa o scădere de 8,3% în populația primară și gimnazială în anul 2019 comparat cu anul 2010. În schimb, la nivelul ZUF Suceava se poate observa o creștere de 8,72% în populația primară și gimnazială în anul 2019 comparat cu anul 2010, ZUF Suceava cuprinzând 26% din populația primară și gimnazială din județ. De asemenea, la nivelul ZM Suceava se poate observa o creștere de 4,84%, iar la nivelul municipiului Suceava, creșterea populației primară și gimnazială între 2010 și 2019 a fost de 24,35%.

Figura 2.7.7. Evoluția populației de învățământ primar și gimnazial în județul Suceava

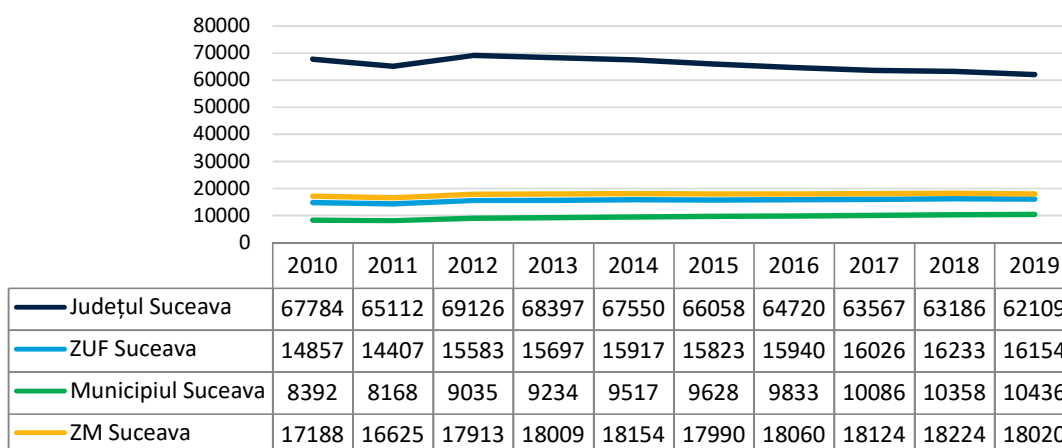

Sursa: INS. Baza de date TEMPO online – prelucrare date

Graficul de mai jos prezintă rata brută de cuprindere școlară a copiilor în învățământul preșcolar pentru Municipiul Suceava și localitățile din ZUF și ZM, pentru anul 2011.

Figura 2.7.8. Rata brută de cuprindere școlară a copiilor în învățământul preșcolar (%)

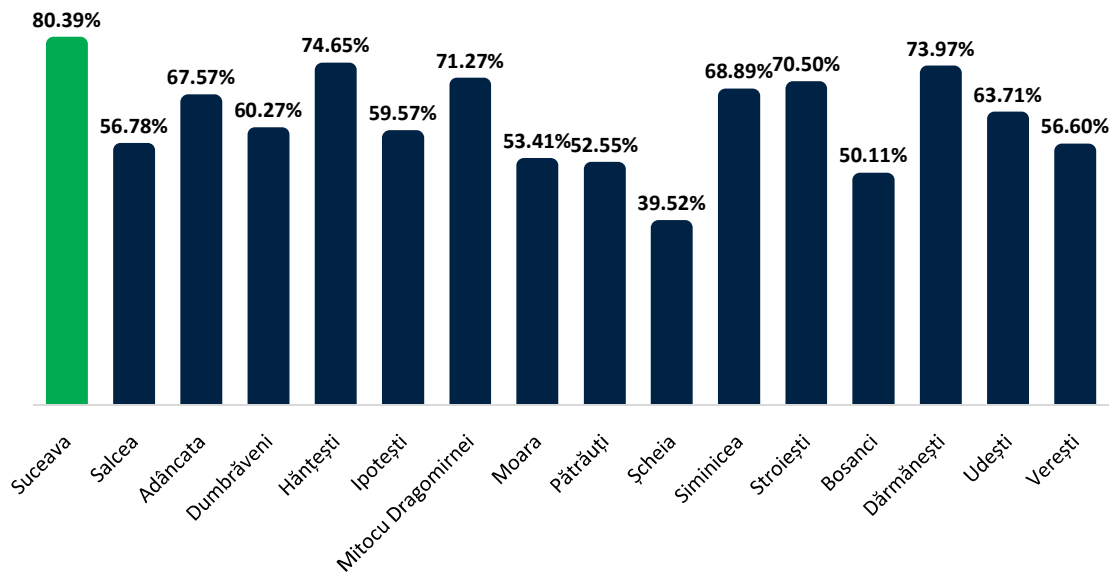

Sursă: Politica Urbană a României. Prelucrare Indicatori Urbani: <https://citadini.ro/baza-de-date-urbane/>

Numărul de săli de clasă pentru învățământul preșcolar în județul Suceava, în anul 2019, era de 912. Dintre acestea, un număr de 205 săli se aflau în ZUF Suceava, 226 în ZM Suceava, iar 137 în municipiul Suceava.

Figura următoare prezintă evoluția numărului de săli de clasă pentru învățământul preșcolar, pentru județul Suceava, municipiul Suceava și respectiv, ZUF și ZM Suceava, pentru perioada 2014-2019.

Figura 2.7.9. Evoluția numărului de săli de clasă pentru învățământul preșcolar în județul Suceava

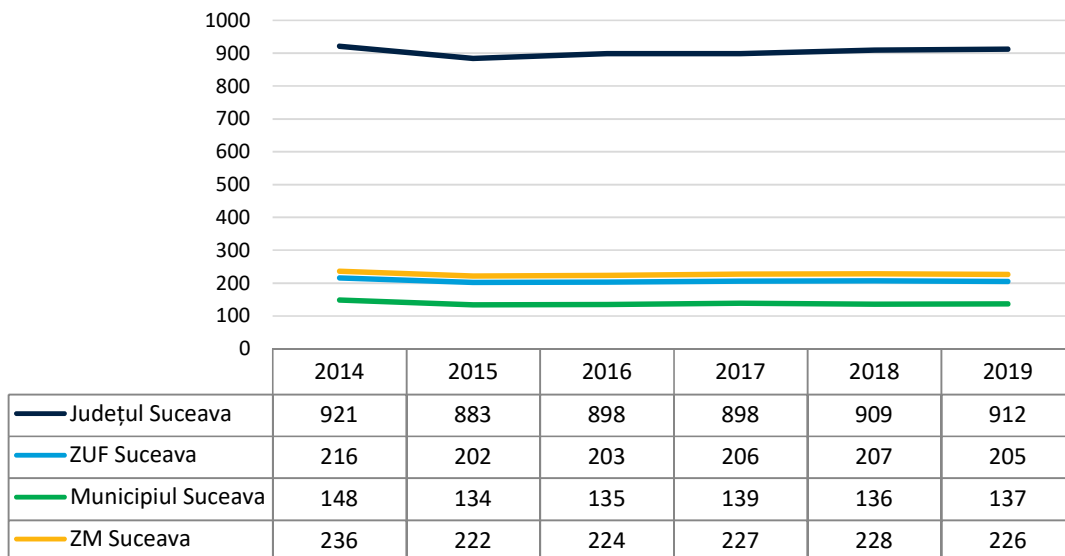

Sursa: INS. Baza de date TEMPO online – prelucrare date

Graficul de mai jos prezintă gradul de încărcare al unui cadru didactic din învățământul preșcolar (preșcolari per cadru didactic) pentru Municipiul Suceava și localitățile din ZUF și ZM, pentru anul 2011.

Figura 2.7.10. Gradul de încărcare al unui cadru didactic din învățământul preșcolar

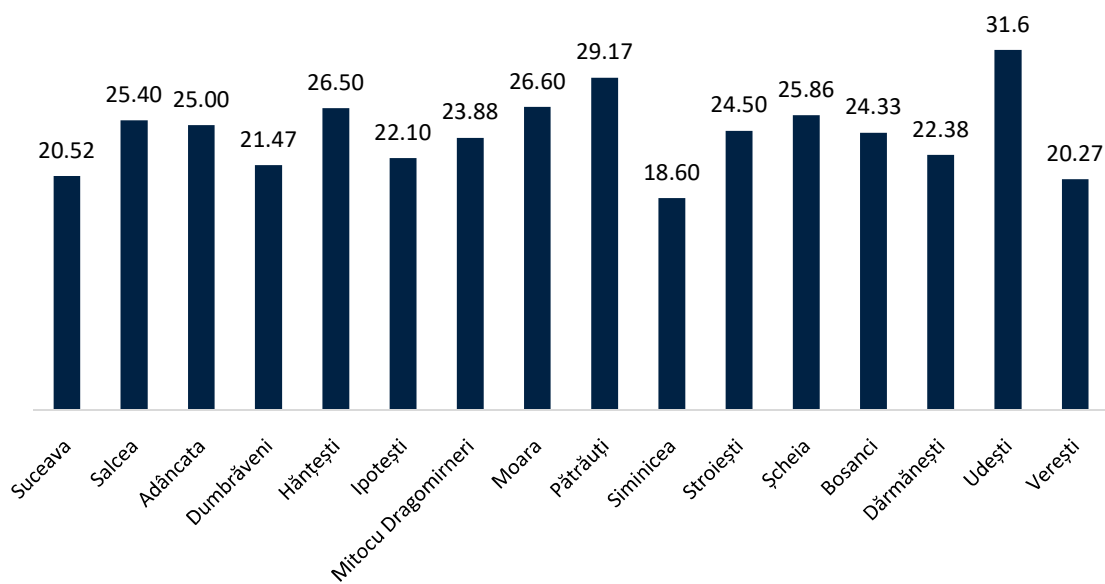

Sursă: *Politica Urbană a României. Prelucrare Indicatori Urbani*: <https://citadini.ro/baza-de-date-urbane/>

Numărul de săli de clasă pentru învățământul de tip primar și gimnazial în județul Suceava, în anul 2019, era de 2.902. Dintre acestea, un număr de 468 săli se aflau în ZUF Suceava, 592 în ZM Suceava, iar 255 în municipiul Suceava.

Figura următoare prezintă evoluția numărului de săli de clasă pentru învățământul preșcolar, pentru județul Suceava, municipiul Suceava și respectiv, ZUF și ZM Suceava, pentru perioada 2014-2019.

Figura 2.7.11. Evoluția numărului de săli de clasă pentru învățământul primar și gimnazial în județul Suceava

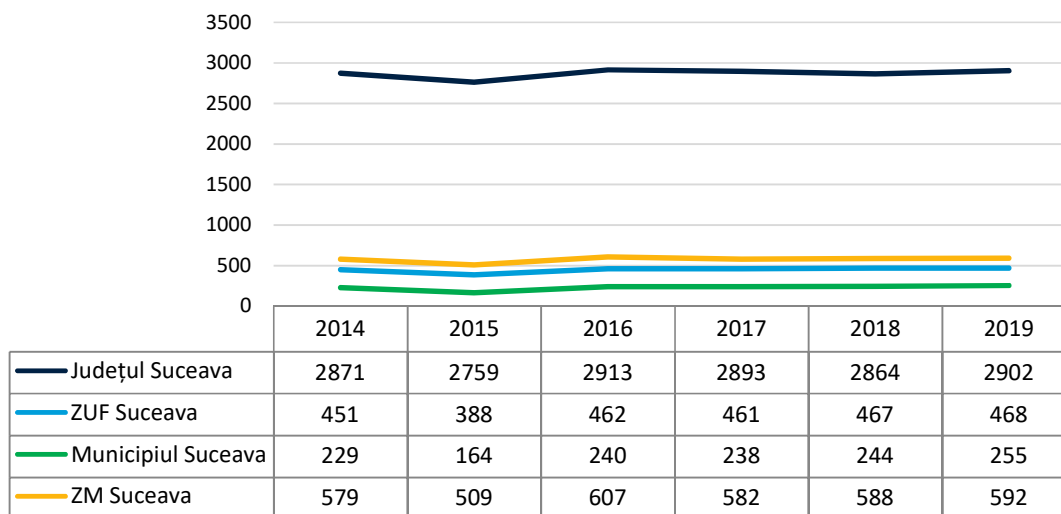

Sursa: *INS. Baza de date TEMPO online – prelucrare date*

La nivelul ZUF extins, conform analizelor Băncii Mondiale din cadrul proiectului pentru Școli mai Sigure, au fost identificate două școli cu risc, și anume:

Tabel 2.7.5. Școli ce prezintă risc structural în vederea consolidării

Oraș	DUMBRĂVENI	MITOCU DRAGOMIRNEI
Numele unității	LICEUL TEHNOLOGIC "MIHAI EMINESCU" DUMBRĂVENI	SCOALA GIMNAZIALĂ MITOCU DRAGOMIRNEI
Cod SIIR	3361100224	3361100233
Statutul școlii	Cu personalitate juridică	Cu personalitate juridică
Arie	RURAL	RURAL
Numele clădirii	Corp C	ȘCOALA GIMNAZIALĂ MITOCU DRAGOMIRNEI
ID Clădire	20686	14564
Anul construcției	1890	1866
Număr etaje	1	1
Suprafață	464	898.64
Capacitate	321	177
Sistem structural (SIIR)	Zidărie cu stâlpișori și centuri	Zidărie cu stâlpișori și centuri
Sistem structural final	Zidărie portantă	Zidărie portantă
Tip de pardoseală structurală finală	Lemn	Lemn
Număr elevi înscriși	1323	441
Nivel de pericol	0.1559633	0.141692151
Scorul de pericol	3	4
Scorul pentru vechime	1	1
Scorul pentru sistemul structural	1	1
Scorul pentru importanță	1	1
Scor final	1.6	1.9
Cost/mp	550	550
Cost total pentru consolidare [€]	0.2552	0.4943
Cost total pentru consolidare/elev	192.89	1120.75

Sursă: Banca Mondială, proiect Școli mai Sigure

2.7.1.1.3 Învățământ liceal și profesional

Sistemul de învățământ preuniversitar de la nivelul municipiului Suceava oferă o gamă largă de specializări, nu doar în profil teoretic, ci și tehnic, economic, cu program sportiv și specializări în artă.

Metodologia de organizare și funcționare a învățământului profesional cu durata de 3 ani, aprobată prin OMEN nr. 3136/20 februarie 2014, stabilește că cifra de școlarizare se stabilește anual, pe baza nevoilor pieței muncii și a tendințelor de dezvoltare, precum și pe baza solicitărilor operatorilor economici. În acest sens, anual, Inspectoratul Școlar Județean Suceava centralizează solicitările de școlarizare pe calificări și număr de locuri, ulterior stabilind unitățile de învățământ care pot asigura formarea profesională. În vederea susținerii acestor măsuri de formare a resursei umane în acord cu nevoile pieței între unitățile școlare și operatorii economici sunt încheiate contracte cadru în vederea asigurării de stagii de practică (dacă operatorul poate oferi această facilitate).

În județul Suceava, în anul 2019, existau 41 de unități de învățământ liceal, dintre acestea 36% aflându-se în municipiul Suceava (15 unități).

Tabelul următor prezintă evoluția numărului de unități de învățământ liceal pentru județul Suceava, respectiv municipiul Suceava, pentru perioada 2010-2019.

Tabel 2.7.6. Numărul de unități de învățământ liceal, județul Suceava

Liceal	2010	2011	2012	2013	2014	2015	2016	2017	2018	2019
Județul Suceava	48	46	44	46	46	47	42	43	43	41
Municipiul Suceava	16	16	15	17	17	18	16	16	16	15
Dumbrăveni	1	1	1	1	1	1	1	1	1	1

Sursa: INS. Baza de date TEMPO online – prelucrare date

Populația liceală în județul Suceava, în anul 2019, era de 24.248 elevi. Dintre aceștia, un număr de elevi de 9.068 făceau parte din ZUF Suceava, iar 8.765 din municipiul Suceava.

Figura următoare prezintă evoluția populației școlare pe formă de învățământ de tip liceală, pentru județul Suceava și municipiul pentru perioada 2010-2019. La nivel de județ, se poate observa o scădere de 29% în populația liceală în anul 2019 comparat cu anul 2010. O scădere asemănătoare în populația liceală în anul 2019 comparat cu anul 2010 la nivelul municipiului Suceava (28,7%).

Figura 2.7.12. Evoluția populației de învățământ liceal în județul și municipiul Suceava

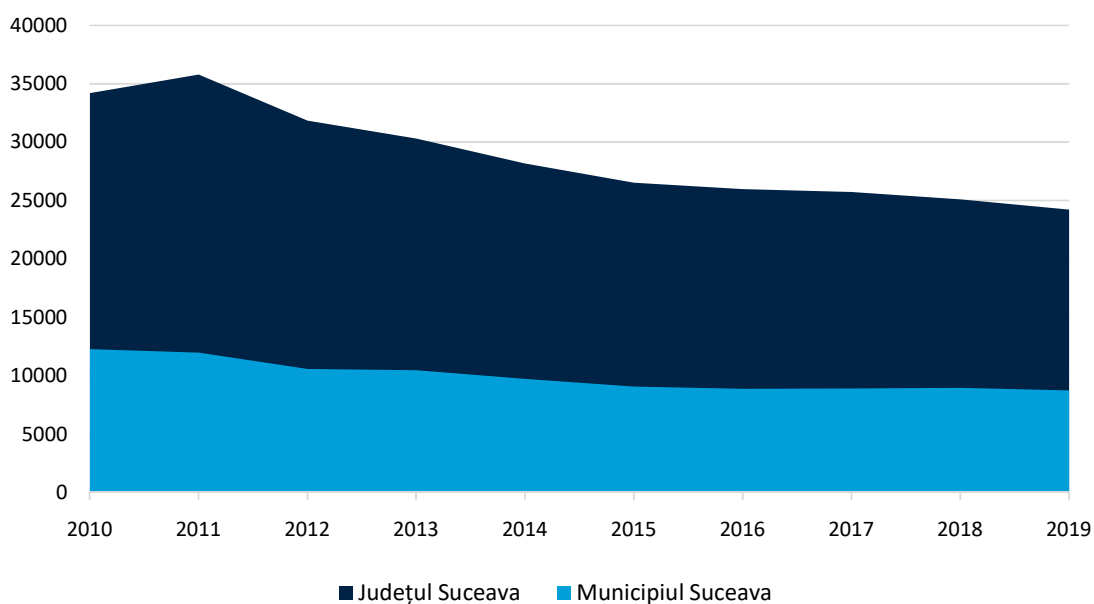

Sursa: INS. Baza de date TEMPO online – prelucrare date

Numărul de săli de clasă pentru învățământul de tip liceal în județul Suceava, în anul 2019, era de 1.253. Dintre acestea, un număr de 386 săli se aflau în municipiul Suceava.

Figura următoare prezintă evoluția numărului de săli de clasă pentru învățământul liceal, pentru județul Suceava și municipiul Suceava, pentru perioada 2013-2019.

Figura 2.7.13. Evoluția numărului de săli de clasă pentru învățământul liceal în județul Suceava

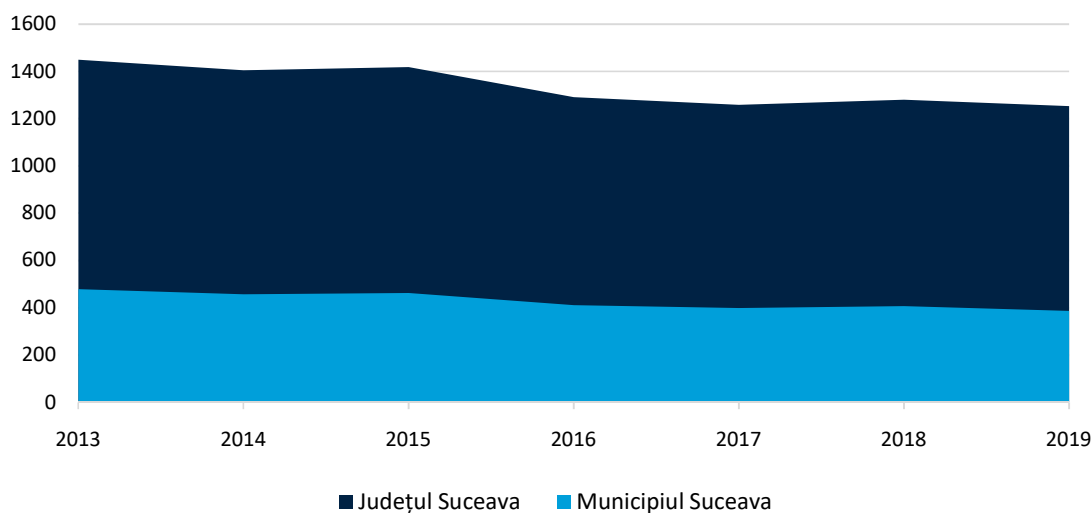

Sursa: INS. Baza de date TEMPO online – prelucrare date

În județul Suceava, în anul 2019, existau 3 de unități de învățământ profesional, dintre acestea 1 unitate aflându-se în municipiul Suceava. Populația formelor de învățământ profesional în județul Suceava, în anul 2019, era de 4.602 elevi. Dintre aceștia, un număr de elevi de 1.502 făceau parte din ZM Suceava, iar 1.352 din municipiul Suceava.

Figura următoare prezintă evoluția populației școlare pe formă de învățământ de tip profesional, pentru județul Suceava și municipiul Suceava, pentru perioada 2010-2019. La nivel de județ, se poate observa o creștere de 138% în populația profesională în anul 2019 comparat cu anul 2010, iar la nivelul municipiului Suceava o creștere de 212%.

Figura 2.7.14. Evoluția populației de învățământ profesional în județul Suceava

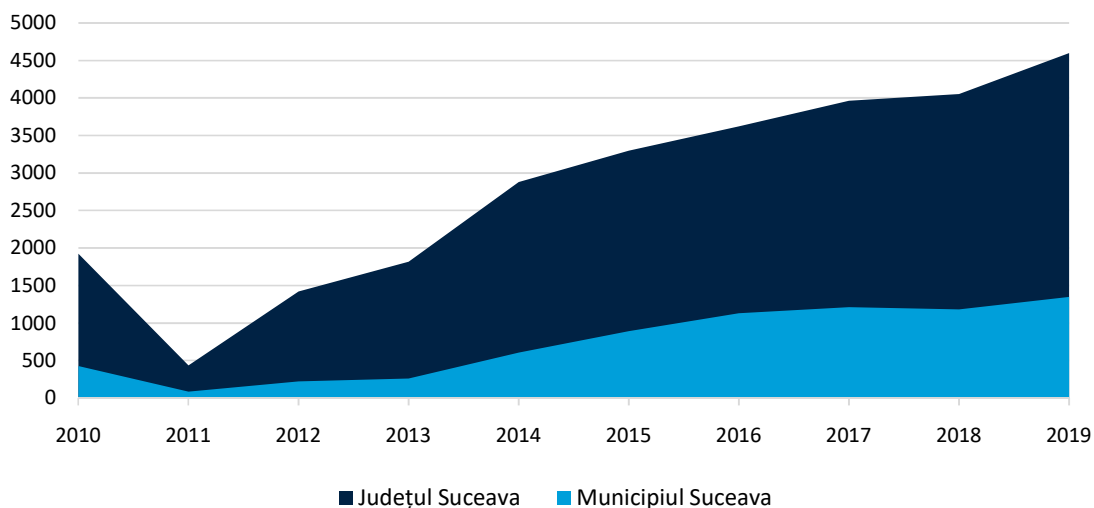

Sursa: INS. Baza de date TEMPO online – prelucrare date

Numărul de săli de clasă pentru învățământul de tip profesional în județul Suceava, în anul 2019, era de 133. Dintre acestea, un număr de 36 săli se aflau în municipiul Suceava, acest număr păstrându-se constant între 2013 și 2019.

Figura următoare prezintă evoluția numărului de săli de clasă pentru învățământul profesional, pentru județul Suceava și municipiul Suceava, pentru perioada 2016-2019.

Figura 2.7.15. Evoluția numărului de săli de clasă pentru învățământul profesional în județul Suceava

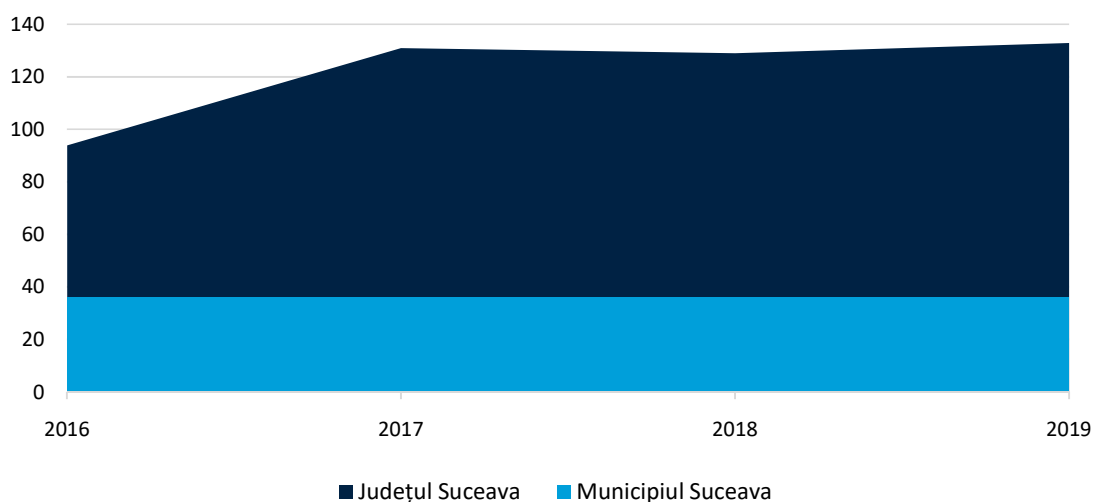

Sursa: INS. Baza de date TEMPO online – prelucrare date

Oferta educațională pentru învățământul tehnic și profesional include:

Tabel 2.7.7. Oferta educațională pentru învățământul tehnic și profesional în municipiul Suceava

Denumire	Tip	Profil	Domeniu calificare	Calificare	Elevi IX	Elevi X	Elevi XI	Elevi XII	Total elevi
Colegiul Tehnic de Industrie Alimentara Suceava	Școală profesională	Resurse naturale și protecția mediului	Industria alimentară	Brutar - patiser - preparator produse făinoase	28	27	28		83
Liceul „Natanael” Suceava	Școală profesională	Resurse naturale și protecția mediului	Industria alimentară	Brutar - patiser - preparator produse făinoase	8	7	5		20
Colegiul Tehnic „Petru Mușat” Suceava	Școală profesională	Servicii	Turism și alimentație	Bucătar	15	13	14		42
Colegiul Economic „Dimitrie Cantemir” Suceava	Liceu tehnologic	Servicii	Estetica și igiena corpului omenesc	Coafor stilist	0	0	24	27	51
Colegiul Tehnic „Petru Mușat” Suceava	Școală profesională	Servicii	Comerț	Comerciant - vânzător	15	9	10		34
Colegiul Tehnic „Petru Mușat” Suceava	Școală profesională	Tehnic	Electric	Electrician constructor	0	9	0		9
Colegiul Tehnic „Samuil Isopescu” Suceava	Școală profesională	Tehnic	Electric	Electrician constructor	22	0	0		22
Colegiul Tehnic „Alexandru Ioan Cuza” Suceava	Școală profesională	Tehnic	Electric	Electrician exploatare joasă tensiune	27	24	22		73
Colegiul Tehnic „Samuil Isopescu”	Școală profesională	Tehnic	Electric	Electrician exploatare joasă tensiune	25	0	0		25

Denumire	Tip	Profil	Domeniu calificare	Calificare	Elevi IX	Elevi X	Elevi XI	Elevi XII	Total elevi
Suceava									
Colegiul Tehnic „Samuil Isopescu” Suceava	Școală profesională	Tehnic	Electric	Electrician exploatare joasă tensiune	0	19	15		34
Colegiul Tehnic „Petru Mușat” Suceava	Școală profesională	Tehnic	Electro mecanică	Electromecanic utilaje și instalații industriale	28	0	0		28
Colegiul Tehnic „Samuil Isopescu” Suceava	Școală profesională	Tehnic	Construcții, instalații și lucrări publice	Fierar betonist - montator prefabricate	0	0	7		7
Colegiul Tehnic „Alexandru Ioan Cuza” Suceava	Școală profesională	Servicii	Estetica și igiena corpului omenesc	Frizer - coafor - manichiurist - pedichiurist	30	28	20		78
Colegiul Tehnic „Petru Mușat” Suceava	Școală profesională	Servicii	Estetica și igiena corpului omenesc	Frizer - coafor - manichiurist - pedichiurist	16	14	13		43
Colegiul Tehnic „Petru Mușat” Suceava	Școală profesională	Tehnic	Construcții, instalații și lucrări publice	Instalator instalații tehnico-sanitare și de gaze	13	0	0		13
Colegiul Economic „Dimitrie Cantemir” Suceava	Școală profesională	Servicii	Turism și alimentație	Lucrător hotelier	15	0	0		15
Colegiul Tehnic de Industrie Alimentara Suceava	Școală profesională	Servicii	Turism și alimentație	Lucrător hotelier	30	19	16		65
Colegiul Tehnic „Alexandru Ioan Cuza” Suceava	Școală profesională	Tehnic	Mecanică	Mecanic auto	25	27	0		52
Colegiul Tehnic „Alexandru Ioan Cuza” Suceava	Școală profesională	Tehnic	Mecanică	Mecanic auto	56	27	43		126
Colegiul Tehnic de Industrie Alimentara Suceava	Școală profesională	Tehnic	Mecanică	Mecanic auto	45	45	32		122
Colegiul Tehnic „Samuil Isopescu” Suceava	Școală profesională	Tehnic	Mecanică	Mecanic auto	0	26	20		46
Colegiul Tehnic „Samuil Isopescu” Suceava	Școală profesională	Tehnic	Mecanică	Mecanic auto	30	0	0		30
Liceul „Natanael” Suceava	Școală profesională	Tehnic	Mecanică	Mecanic auto	7	4	5		16
Colegiul Tehnic „Petru Mușat” Suceava	Școală profesională	Tehnic	Chimie industrială	Operator fabricarea și prelucrarea celulozei și hârtiei	0	0	18		18
Colegiul Tehnic „Petru Mușat” Suceava	Școală profesională	Tehnic	Mecanică	Operator la mașini cu comandă numerică	21	0	0		21

Denumire	Tip	Profil	Domeniu calificare	Calificare	Elevi IX	Elevi X	Elevi XI	Elevi XII	Total elevi
Colegiul Tehnic „Alexandru Ioan Cuza” Suceava	Liceu tehnologic	Servicii	Turism și alimentație	Organizator banqueting	28	26	0	0	54
Colegiul Tehnic „Petru Mușat” Suceava	Liceu tehnologic	Servicii	Turism și alimentație	Organizator banqueting	0	29	0	0	29
Colegiul Economic „Dimitrie Cantemir” Suceava	Școală profesională	Servicii	Turism și alimentație	Ospătar (chelner) - vânzător în unități de alimentație	15	0	15		30
Colegiul Tehnic „Petru Mușat” Suceava	Școală profesională	Servicii	Turism și alimentație	Ospătar (chelner) - vânzător în unități de alimentație	14	16	15		45
Colegiul Tehnic de Industrie Alimentara Suceava	Școală profesională	Resurse naturale și protecția mediului	Industrie alimentară	Preparator produse din carne și pește	14	0	0		14
Colegiul Tehnic de Industrie Alimentara Suceava	Școală profesională	Resurse naturale și protecția mediului	Industrie alimentară	Preparator produse din lapte	10	0	0		10
Colegiul Tehnic „Petru Mușat” Suceava	Școală profesională	Tehnic	Fabricarea produselor din lemn	Tâmplar universal	0	10	10		20
Colegiul Tehnic de Industrie Alimentara Suceava	Liceu tehnologic	Resurse naturale și protecția mediului	Industrie alimentară	Tehnician analize produse alimentare	57	54	28	50	189
Colegiul Tehnic „Samuil Isopescu” Suceava	Liceu tehnologic	Tehnic	Construcții, instalații și lucrări publice	Tehnician desenator pentru construcții și instalații	14	13	0	0	27
Colegiul Tehnic de Industrie Alimentara Suceava	Liceu tehnologic	Resurse naturale și protecția mediului	Protecția mediului	Tehnician ecolog și protecția calității mediului	28	22	26	17	93
Colegiul Tehnic „Petru Mușat” Suceava	Liceu tehnologic	Resurse naturale și protecția mediului	Protecția mediului	Tehnician ecolog și protecția calității mediului	27	28	0	0	55
Colegiul Tehnic „Alexandru Ioan Cuza” Suceava	Liceu tehnologic	Tehnic	Electric	Tehnician electrician electronist auto	31	0	18	19	68
Colegiul Tehnic „Samuil Isopescu” Suceava	Liceu tehnologic	Tehnic	Electric	Tehnician electrician electronist auto	28	0	24	0	52
Colegiul Tehnic „Petru Mușat” Suceava	Liceu tehnologic	Tehnic	Electro mecanică	Tehnician electromecanic	0	22	0	16	38
Colegiul Tehnic „Petru Mușat” Suceava	Liceu tehnologic	Resurse naturale și protecția mediului	Protecția mediului	Tehnician hidro meteorolog	0	0	22	0	22
Colegiul Economic „Dimitrie Cantemir”	Liceu tehnologic	Servicii	Comerț	Tehnician în activități de comerț	60	53	25	23	161

Denumire	Tip	Profil	Domeniu calificare	Calificare	Elevi IX	Elevi X	Elevi XI	Elevi XII	Total elevi
Suceava									
Colegiul Tehnic „Petru Mușat” Suceava	Liceu tehnologic	Servicii	Comerț	Tehnician în activități de comerț	30	0	27	19	76
Colegiul Economic „Dimitrie Cantemir” Suceava	Liceu tehnologic	Servicii	Economic	Tehnician în activități economice	147	144	146	147	584
Colegiul Tehnic „Alexandru Ioan Cuza” Suceava	Liceu tehnologic	Servicii	Economic	Tehnician în activități economice	29	30	23	14	96
Colegiul Tehnic „Petru Mușat” Suceava	Liceu tehnologic	Servicii	Economic	Tehnician în activități economice	0	28	0	0	28
Liceul Tehnologic „Virgil Madgearu” Suceava	Liceu tehnologic	Servicii	Economic	Tehnician în activități economice	10	9	7	11	37
Colegiul Economic „Dimitrie Cantemir” Suceava	Liceu tehnologic	Servicii	Economic	Tehnician în administrație	29	28	30	22	109
Colegiul Tehnic de Industrie Alimentara Suceava	Liceu tehnologic	Tehnic	Electronică automatizări	Tehnician în automatizări	0	24	23	21	68
Colegiul Tehnic „Samuil Isopescu” Suceava	Liceu tehnologic	Tehnic	Electronică automatizări	Tehnician în automatizări	14	26	20	0	60
Colegiul Economic „Dimitrie Cantemir” Suceava	Liceu tehnologic	Servicii	Turism și alimentație	Tehnician în gastronomie	28	23	29	26	106
Colegiul Tehnic de Industrie Alimentara Suceava	Liceu tehnologic	Resurse naturale și protecția mediului	Industria alimentară	Tehnician în industria alimentară	29	27	27	17	100
Colegiul Tehnic „Alexandru Ioan Cuza” Suceava	Liceu tehnologic	Tehnic	Electric	Tehnician în instalații electrice	0	16	0	0	16
Colegiul Tehnic „Samuil Isopescu” Suceava	Liceu tehnologic	Tehnic	Electric	Tehnician în instalații electrice	0	12	0	13	25
Colegiul Economic „Dimitrie Cantemir” Suceava	Liceu tehnologic	Servicii	Turism și alimentație	Tehnician în turism	62	80	57	71	270
Colegiul Tehnic de Industrie Alimentara Suceava	Liceu tehnologic	Servicii	Turism și alimentație	Tehnician în turism	30	29	26	25	110
Colegiul Tehnic „Petru Mușat” Suceava	Liceu tehnologic	Servicii	Turism și alimentație	Tehnician în turism	29	0	29	15	73

Denumire	Tip	Profil	Domeniu calificare	Calificare	Elevi IX	Elevi X	Elevi XI	Elevi XII	Total elevi
Colegiul Tehnic „Alexandru Ioan Cuza” Suceava	Liceu tehnologic	Tehnic	Mecanică	Tehnician mecanic pentru întreținere și reparații	0	19	0	0	19
Colegiul Tehnic de Industrie Alimentara Suceava	Liceu tehnologic	Tehnic	Mecanică	Tehnician mecatronist	28	0	21	12	61
Colegiul Tehnic „Samuil Isopescu” Suceava	Liceu tehnologic	Tehnic	Mecanică	Tehnician mecatronist	28	21	0	17	66
Colegiul Tehnic „Petru Mușat” Suceava	Liceu tehnologic	Tehnic	Mecanică	Tehnician proiectant CAD	0	0	17	0	17
Colegiul Tehnic „Alexandru Ioan Cuza” Suceava	Liceu tehnologic	Tehnic	Mecanică	Tehnician transporturi	0	0	24	13	37
Colegiul Tehnic „Petru Mușat” Suceava	Liceu tehnologic	Tehnic	Mecanică	Tehnician transporturi	28	0	0	0	28
Colegiul Tehnic de Industrie Alimentara Suceava	Școală profesională	Tehnic	Mecanică	Tinichigiu vopsitor auto	15	14	0		29
Colegiul Tehnic „Petru Mușat” Suceava	Școală profesională	Tehnic	Mecanică	Tinichigiu vopsitor auto	14	0	0		14
Colegiul Tehnic „Petru Mușat” Suceava	Școală profesională	Tehnic	Mecanică	Tinichigiu vopsitor auto	0	15	12		27

Sursă: Politică Urbană a României. Prelucrare Indicatori Urbani: <https://citadini.ro/baza-de-date-urbane/>

2.7.1.1.4 Învățământ postliceal

Tabelul următor prezintă evoluția numărului de unități de învățământ postliceal, inclusiv învățământ special, pentru județul Suceava, respectiv municipiul Suceava, pentru perioada 2010-2019.

Tabel 2.7.8. Numărul de unități de învățământ postliceal, județul Suceava

Postliceal	2010	2011	2012	2013	2014	2015	2016	2017	2018	2019
Județul Suceava	4	6	6	8	8	8	10	10	11	9
Municipiul Suceava	3	3	4	5	5	4	6	5	5	4

Sursa: INS. Baza de date TEMPO online – prelucrare date

În anul 2019, acest nivel de instruire a fost asigurat prin 4 unități școlare la nivelul municipiului Suceava.

Populația postliceală în județul Suceava, în anul 2019, era de 2.406 elevi. Dintre aceștia, un număr de elevi de 1.134 făceau parte din municipiul Suceava.

Figura următoare prezintă evoluția populației școlare pe formă de învățământ de tip postliceal, pentru județul Suceava și municipiul Suceava, pentru perioada 2010-2019. La nivel de județ, se poate observa o scădere de 37% în populația postliceală în anul 2019 comparat cu anul 2010, pe când la nivelul municipiului Suceava a avut loc o scădere de 12%.

Figura 2.7.16. Evoluția populației de învățământ postliceal în județul Suceava

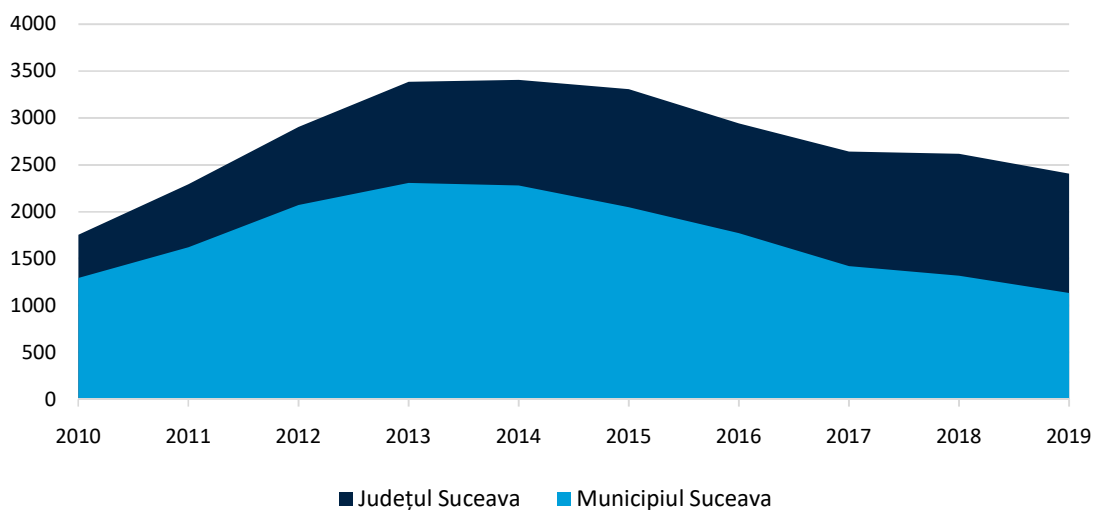

Sursa: INS. Baza de date TEMPO online – prelucrare date

Numărul de săli de clasă pentru învățământul de tip postliceal în județul Suceava, în anul 2019, era de 49. Dintre acestea, un număr de 37 săli se aflau în municipiul Suceava.

Figura următoare prezintă evoluția numărului de săli de clasă pentru învățământul postliceal, pentru județul Suceava și municipiul Suceava, pentru perioada 2013-2019.

Figura 2.7.17. Evoluția numărului de săli de clasă pentru învățământul postliceal în județul Suceava

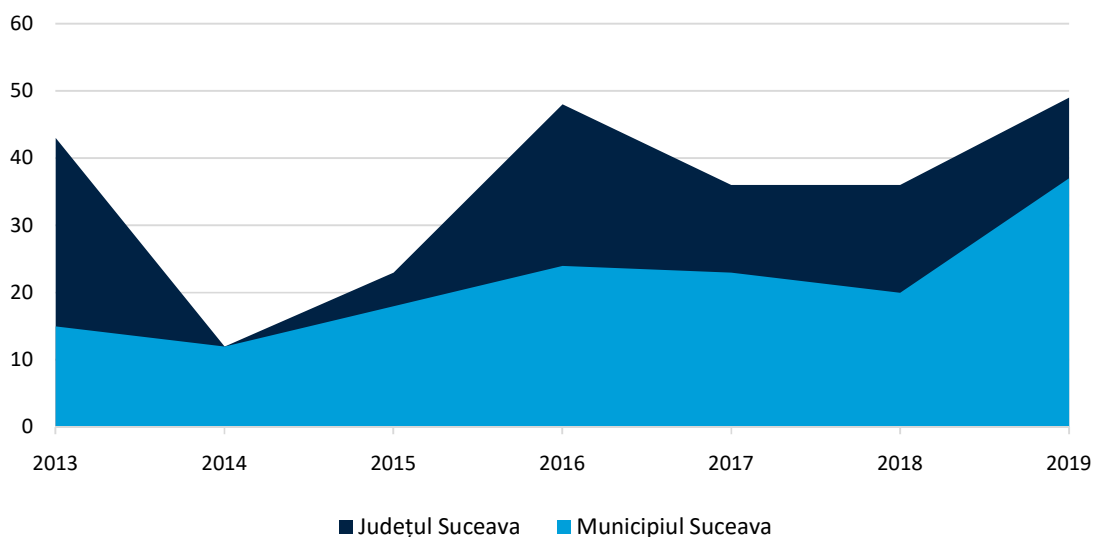

Sursa: INS. Baza de date TEMPO online – prelucrare date

2.7.1.1.5 Rata de absolvire a liceului și promovare bacalaureat

Ratele de absolvire a liceului reflectă măsura în care o administrație locală a reușit să aibă grijă de viitorul său. Este important de observat aici o mică avertizare: câteva orașe nu au licee. Există opțiunea de a analiza performanța școlilor gimnaziale, dar absolvirea liceului este o rampă de lansare către învățământul terțiar sau către lumea profesioniștilor și un indicator mai puternic cu privire la succesul sistemului de învățământ local.

Tabel 2.7.9. Ratele de absolvire a liceului în 2018

Categoria de oraș	Media per categorie	MAX. per categorie	MIN. per categorie
Oraș capitală	77%	77%	77%
Poli regionali	78%	87%	71%
Reședințe de județ	76%	87%	62%
Alte municipii	69%	86%	47%
Orașe	49%	100%	0%

Sursă: Politică Urbană a României

Având în vedere rolul semnificativ pe care administrațiile locale îl joacă în performanța sistemului de învățământ local, este important să promoveze în fiecare centru urban o politică de „niciun-copil-lăsat-în-urmă”. Aceasta înseamnă că fiecare localitate ar trebui să se străduiască să aibă o rată de absolvire a liceului de 100% și, deși această țintă poate părea dificil de atins, orice altă țintă nu ar fi morală.

În anul 2019, rata de promovare la bacalaureat pentru județul Suceava a fost de 49,15%, pe când la nivelul municipiului Suceava a fost mai mare, de 74,13%.

Figura 2.7.18. Rata de promovare la bacalaureat în 2019, în județul Suceava

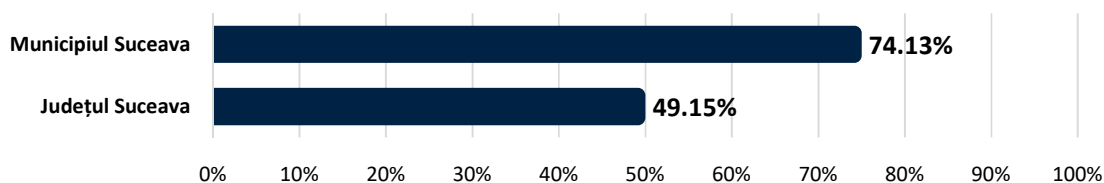

Sursă: Politică Urbană a României

Harta următoare prezintă rata de promovare la bacalaureat, după sesiunea iunie-iulie 2020, doar pentru candidații din promoția curentă, la nivel național. În județul Suceava, rata de promovare a fost de 73,88%.

Figura 2.7.20. Număr candidați cu media 10 la bacalureat, sesiune iunie-iulie 2020, nivel național

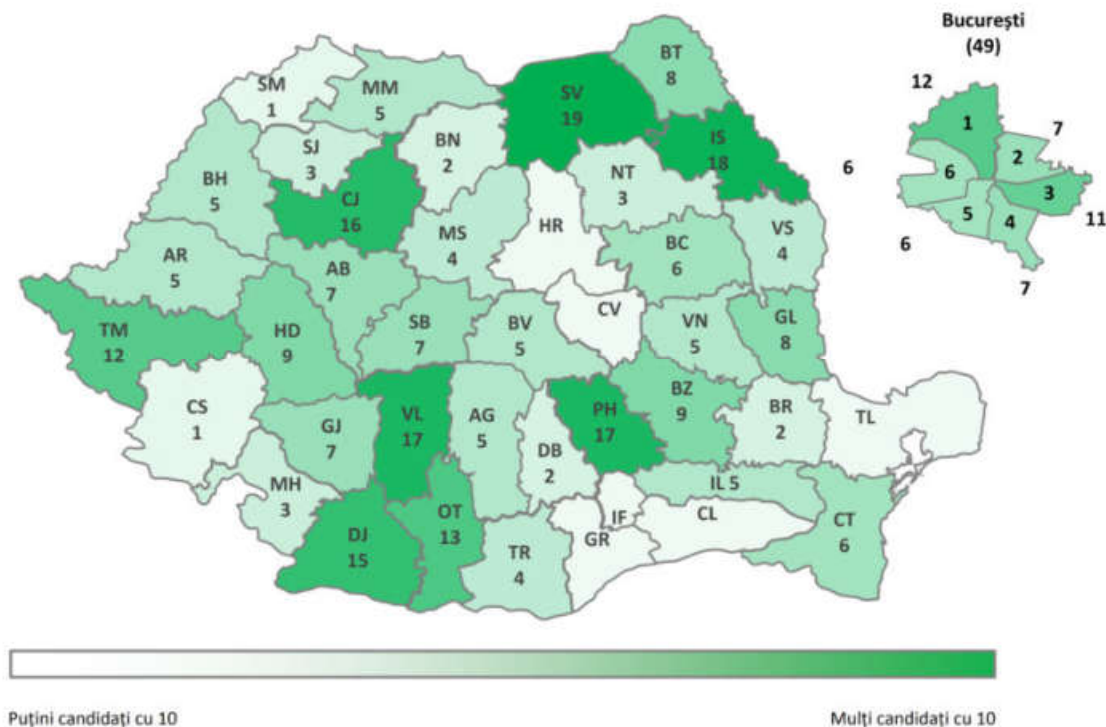

Sursa: Ministerul Educației Naționale,

https://www.edu.ro/sites/default/files/Dosar%20BAC_2020_dupa%20contestatii.pdf

2.7.1.1.6 Sistemul de învățământ privat

Pe lângă sistemul de învățământ public, la nivelul municipiului Suceava se evidențiază și sistemul de învățământ privat. Conform informațiilor oferite de Inspectoratul Școlar Județean Suceava, principalele unități de învățământ private din municipiul Suceava sunt:

Tabel 2.7.10. Principalele unități de învățământ private din municipiul Suceava

Învățământ preșcolar	Învățământ primar și gimnazial	Liceal și postliceal
Grădinița cu program prelungit „TRIKI RIKI”	Școala Primară „Sfântul Ioan cel Nou de la Suceava” Școala româno-Britanică Suceava	Liceul Tehnologic ”Moldova” Liceul ”Natanael”
Grădinița cu program prelungit ”La Piticul Vesel”		Școala Postliceală Sanitară ”Christiana”
Grădinița nr. 20 „Samariteanul”		Școala Postliceală Sanitară Centrul de Studii ”Ștefan cel Mare și Sfânt”
Grădinița cu program prelungit ”Sfântul Ioan cel Nou de la Suceava”		Școala Postliceală F.E.G. Education - Filiana Suceava
Grădinița cu program prelungit ”Micul Prinț”		Liceul Teoretic ”Filadelfia”
Grădinița ”AMIS”		Liceul Teoretic ”Moldova” Liceul Tehnologic ”Virgil Madgearu”

Sursa: <http://www.isj.sv.edu.ro/index.php/retea-scolara/particulara>

Referitor la **distribuția unităților de învățământ la nivel teritorial**, conform PUG, acestea sunt distribuite relativ echilibrat la nivelul cartierelor, excepție făcând cartierul Ițcani care nu este deservit corespunzător de unități de învățământ.

2.7.1.1.7 Centrul Județean de Resurse și de Asistență Educațională

Centrul Județean de Resurse și de Asistență Educațională¹ (CJRAE) este o unitate conexă a învățământului preuniversitar cu personalitate juridică, subordonată Ministerului Educației Naționale, coordonată metodologic de Inspectoratul Școlar Județean Suceava, finanțată de Consiliul Județean Suceava.

CJRAE, ca instituție de învățământ special integrat este specializată în oferirea, coordonarea și monitorizarea de servicii educaționale specifice cu scopul de a asigura tuturor factorilor implicați în educație accesul la servicii de asistență, consiliere și suport educațional de calitate.

Beneficiarii serviciilor CJRAE sunt:

- copii/elevii
- cadre didactice
- părinți
- aparținători legali ai copiilor
- alți membri ai comunității

Oferta de servicii a CJRAE include următoarele servicii:

- servicii de asistență psihopedagogică pentru elevi, profesori și părinți, furnizate prin CJAP (centrul județean de asistență psihopedagogică) și prin cabinetele de asistență psihopedagogică școlare;
- servicii constând în diverse terapii logopedice, furnizate prin CLI (cabinetele logopedice interșcolare);
- servicii de sprijinire și îndrumare a copiilor, elevilor și tinerilor cu CES (cerințe educative speciale) asigurate prin intermediul SEOSP (Serviciul de Evaluare și Orientare Școlară și Profesională);
- servicii de mediere școlară, furnizate de mediatorii școlari;
- servicii de consultanță pentru creșterea calității serviciilor de adaptare a elevilor și părinților la contextul educațional școlar și favorizarea cooperării școală-familie-comunitate
- servicii ce au ca scop corelarea ofertei educaționale cu cerințele specifice de pe piața forței de muncă și implementarea strategiilor moderne de predare-învățare-evaluare și consiliere, prin realizarea unor studii și cercetări de specialitate
- servicii de facilitarea relaționării unităților și instituțiilor din învățământul preuniversitar cu comunitatea prin parteneriate, proiecte și programe

2.7.1.2 Învățământ universitar

În cadrul Regiunii Nord-Est există trei centre universitare: Iași, Suceava și Bacău.

Municipiul Suceava ocupă locul al doilea, ca centru universitar, după municipiul Iași. Astfel, din cele 7 unități școlare destinate învățământului superior existente la nivelul Regiunii Nord-Est, 5 sunt înregistrate în municipiul Iași, 1 în municipiul Suceava și 1 unitate în municipiul Bacău.

Astfel, acest nivel de instruire a fost asigurat în municipiului Suceava prin Universitatea „Ștefan cel Mare”.

Populația universitară în municipiul Suceava, în anul 2019, era de 9.158.

¹ <https://cjraesuceava.com/>

Figura următoare prezintă evoluția populației școlare pe formă de învățământ de tip universitar, pentru municipiul Suceava, pentru perioada 2014-2019. La nivel de municipiu, se poate observa o creștere de 9,6% în populația universitară în anul 2019 comparat cu anul 2014.

Figura 2.7.21. Evoluția populației de învățământ universitar în municipiul Suceava

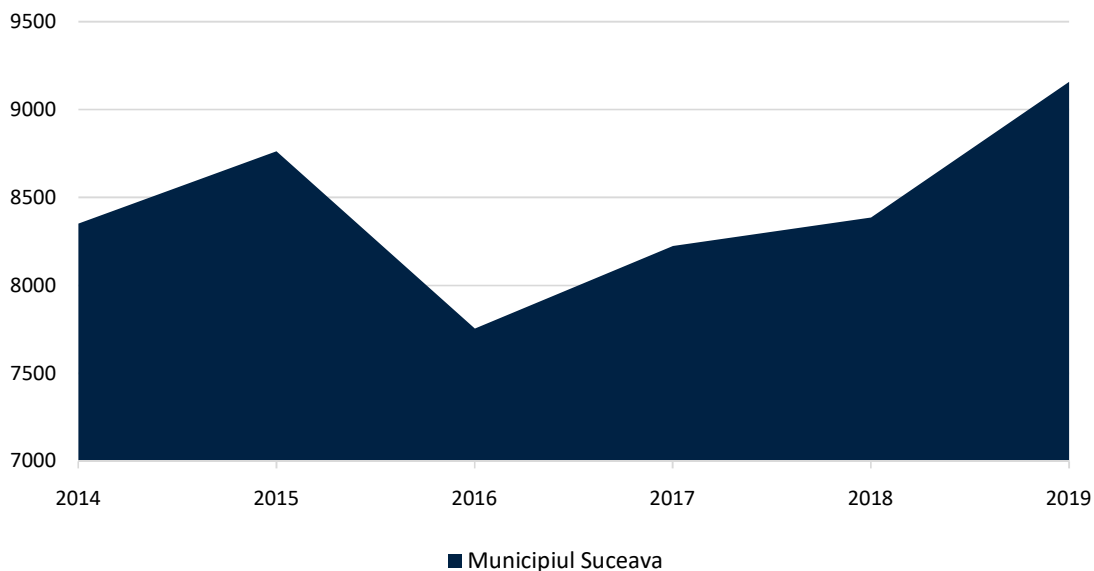

Sursa: INS. Baza de date TEMPO online – prelucrare date

Numărul de săli de clasă pentru învățământul de tip universitar în municipiul Suceava, în anul 2019, era de 72. Figura următoare prezintă evoluția numărului de săli de clasă pentru învățământul universitar, pentru municipiul Suceava, pentru perioada 2014-2019.

Figura 2.7.22. Evoluția numărului de săli de clasă pentru învățământul universitar în municipiul Suceava

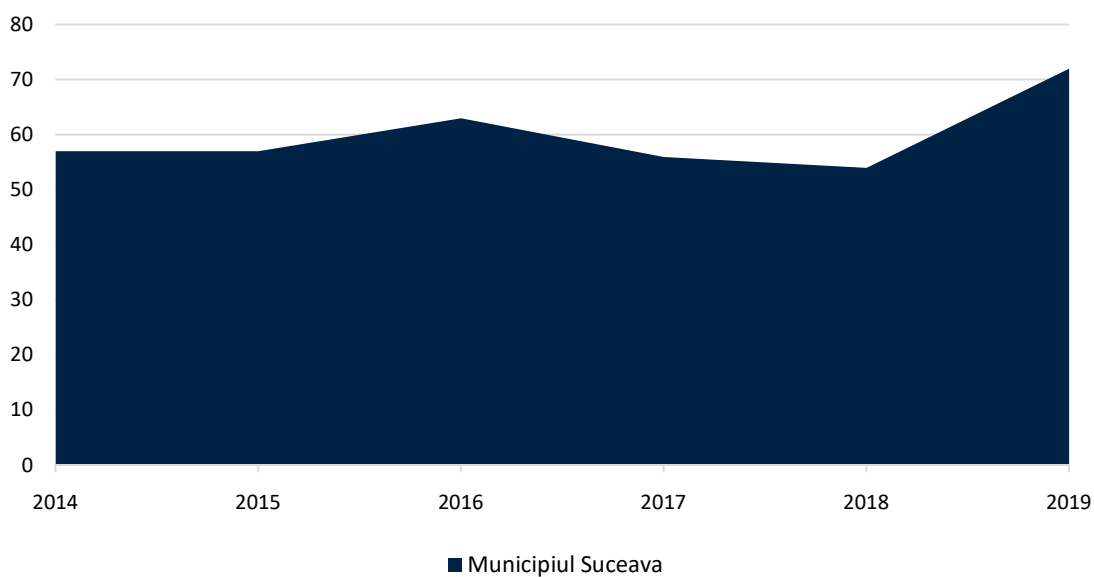

Sursa: INS. Baza de date TEMPO online – prelucrare date

Ponderea populației de peste 25 de ani cu studii superioare din municipiul Suceava era în anul 2011 de 29%. Figura următoare prezintă ponderea populației peste 25 de ani cu studii superioare, pentru anul 2011, pentru municipiul Suceava și localitățile din ZUF și ZM Suceava.

Figura 2.7. 23. Ponderea populației de peste 25 de ani cu studii superioare

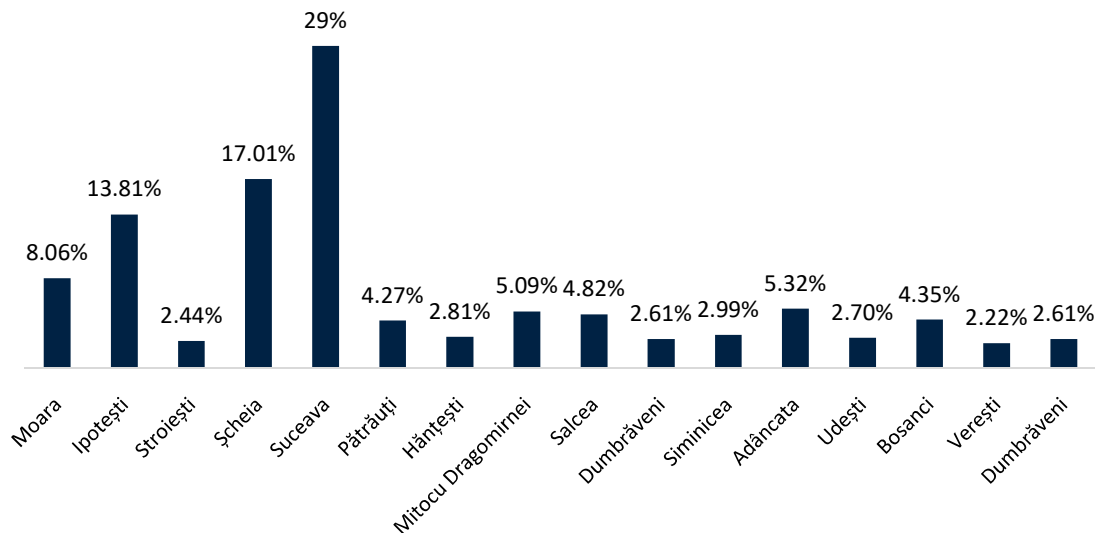

Sursă: *Politica Urbană a României. Prelucrare Indicatori Urbani*: <https://citadini.ro/baza-de-date-urbane/>

2.7.1.2.1 Universitatea „Ștefan cel Mare” din Suceava

Structura academică a Universității „Ștefan cel Mare” din Suceava cuprinde 10 facultăți, a căror ofertă educațională vizează dezvoltarea unor competențe profesionale și transversale în domenii diverse, precum științe ale naturii, științe inginerești, științe medicale și biomedicale, științe sociale, științe umaniste și arte, știința sportului și educația fizică.

La nivelul celor 10 facultăți

- Drept și Științe Administrative;
- Educație Fizică și Sport;
- Inginerie Alimentară;
- Inginerie Electrică și Știința Calculatoarelor;
- Inginerie Mecanică, Mecatronică și Management;
- Istorie și Geografie;
- Litere și Științe ale Comunicării;
- Silvicultură;
- Științe Economice și Administrație Publică;
- Științe ale Educației.

sunt organizate programe de studii universitare de licență (IF sau/și ID), cu o durată de trei sau patru ani și studii universitare de masterat, cu o durată de doi ani.

Universitatea „Ștefan cel Mare” din Suceava asigură școlarizare în primul ciclu de studii universitare, cel al studiilor de licență, atât la forme de învățământ cu frecvență, cât și la distanță. Pentru programele de studii de 3 ani, în domeniul studiilor umaniste și socioeconomice, sunt alocate 180 de credite transferabile, iar pentru studiile inginerești, drept și medicină, cu o durată de 4 ani, 240 de credite transferabile.

În anul 2019, s-a întocmit documentația în vederea înființării programului de studii universitare de licență Media digitală, în domeniul de studii Științe ale comunicării, Facultatea de Litere și Științe ale Comunicării. Conform Hotărârii ARACIS, programul de studii universitare de licență Media digitală este autorizat provizoriu să funcționeze, cu o capacitate de școlarizare în primul an de studii de 50 de locuri, începând cu anul universitar 2020-2021.

Pentru a corespunde exigențelor pieței muncii, fiecare dintre cele zece facultăți cuprinde în oferta sa educațională programe de masterat. În permanentă adaptare la cerințele societății, USV oferă și programe de masterat cu predare în limbă străină sau în parteneriat cu universități din țară și străinătate.

În USV există 2 Școli doctorale: Școala Doctorală de Științe Aplicate și Inginerești și Școala Doctorală de Științe Socio-Umane, aprobate prin Hotărârea Senatului USV nr. 68/15.05.2012, conduse de Directorii ai Școlilor Doctorale. Cele 15 domenii în care se desfășoară studiile universitare de doctorat la USV sunt:

1. Administrarea afacerilor;
2. Calculatoare și tehnologia informației;
3. Contabilitate;
4. Economie;
5. Filologie;
6. Filosofie;
7. Geografie;
8. Ingineria materialelor;
9. Ingineria produselor alimentare;
10. Inginerie electrică;
11. Inginerie electronică, telecomunicații și tehnologii informaționale;
12. Inginerie mecanică;
13. Inginerie industrială;
14. Istorie;
15. Silvicultură

Universitatea "Ștefan cel Mare" din Suceava are un rol important și în calitate de **angajator** la nivelul municipiului, prin cei aproximativ 1.000 de angajați. De asemenea, nu trebuie neglijate beneficiile comunității locale rezultate din existența celor aproape 10.000 de studenți ai Universității Suceava, peste jumătate dintre aceștia provenind din afara municipiului, studenți care contribuie, prin consum, la dinamizarea vieții economice a orașului.

Pentru anul universitar 2019-2020, Ministerul Educației Naționale a alocat distinct un număr de locuri/granturi pentru studii finanțate de la bugetul de stat, special cu următoarele destinații: rromi, domenii prioritare de dezvoltare ale României, absolvenți ai liceelor situate în mediul rural și locuri destinate formării inițiale a viitoarelor cadre didactice. La examenul de admitere din 2019, pentru studii universitare de licență, candidații au avut posibilitatea de a opta pentru cele 1195 de locuri finanțate de la buget pentru cetățeni români (dintre care 10 locuri pentru candidații rromi și 50 de locuri destinate absolvenților de licee situate în mediul rural), 1525 de locuri cu taxă (zi și ID) și 310 locuri pentru români de pretutindeni.

Tabel 2.7.11. Situația ocupării locurilor finanțate de la buget și a celor cu taxă pentru studii universitare de licență

Facultatea	Nr. candidați fizic	Locuri ocupate			
		Buget	Taxă ZI	Taxă ID	români de pretutindeni
Drept și Științe Administrative	849	50	205	75	13
Educație Fizică și Sport	289	151	115	0	16
Inginerie Alimentară	144	87	2	0	11
Inginerie Electrică și Știința Calculatoarelor	354	229	28	0	38
Inginerie Mecanică, Mecatronică și Management	140	81	1	0	5
Istorie și Geografie	284	129	3	27	35
Litere și Științe ale Comunicării	295	158	6	20	44
Silvicultură	254	83	0	67	1
Științe Economice și Administrație Publică	790	172	156	229	144
Științe ale Educației	327	55	95	0	3
Total	3726	1195	611	418	310

Sursa: Universitatea „Ștefan cel Mare” din Suceava, Raport privind starea universității 2019

La examenul de admitere din 2019, pentru studiile universitare de masterat candidații au avut posibilitatea de a opta pentru cele 665 de locuri finanțate de la buget și 640 de locuri cu taxă. 161 de locuri au fost destinate candidaților români de pretutindeni.

Tabel 2.7.12. Situația ocupării locurilor finanțate de la buget și a celor cu taxă pentru studii universitare de masterat

Facultatea	Nr. candidați fizic	Locuri ocupate		
		Buget	Taxă	români de pretutindeni
Drept și Științe Administrative	124	22	60	16
Educație Fizică și Sport	117	57	43	4
Inginerie Alimentară	99	84	3	16
Inginerie Electrică și Știința Calculatoarelor	214	117	4	52
Inginerie Mecanică, Mecatronică și Management	51	43	1	1
Istorie și Geografie	100	69	3	18
Litere și Științe ale Comunicării	101	74	14	7
Silvicultură	73	67	2	1
Științe Economice și Administrație Publică	346	106	168	44
Științe ale Educației	121	26	74	1
Total	1346	665	372	160

Sursa: Universitatea „Ștefan cel Mare” din Suceava, Raport privind starea universității 2019

2.7.1.3 Probleme identificate

O parte a infrastructurii educaționale se confruntă în continuare cu o serie de probleme dintre care cele mai importante sunt: lipsa unor spații adecvate procesului de instruire, lipsa unor dotări care să corespundă nevoilor mereu în schimbare ale pieței forței de muncă, lipsa de cooperare cu unitățile economice și, ceea ce este foarte important, necorelarea în multe unități de învățământ a procesului de specializare/programei cu cerințele pieței forței de muncă².

Conform informațiilor transmise de Inspectoratul Școlar Județean Suceava principalele probleme/nevoi ale sistemului de învățământ din municipiul Suceava sunt:

- La nivelul învățământului preșcolar:
 - lipsa autorizațiilor de funcționare ISU și autorizației sanitare (din cauza funcționării în schimburi a unor grădinițe cu program normal);
 - inexistența cabinetelor medicale și a personalului medical în grădinițele cu program normal și personal medical insuficient în grădinițele cu program prelungit;
 - insuficiența personalului de îngrijire necesar în grădinițe;
 - supraaglomerarea grupelor peste limita legală în grădinițele cu program prelungit;
 - quantum insuficient pentru alocația per elev/preșcolar, aspect care generează fonduri insuficiente pentru cheltuieli de salarii;
 - lipsa monitorizării și supravegherii video a unor grădinițe;
 - necesitatea dotării unor grădinițe cu interfoane în vederea creșterii siguranței și securității copiilor;
 - supravegherea de către un agent de circulație a străzilor care asigură fluxul la/de a grădiniță, cu precădere între orele 7³⁰-9⁰⁰, 12⁰⁰-13⁰⁰, 16⁰⁰-17³⁰;
 - abordarea echitabilă a acordării laptelui și cornului (preșcolarii de la grădinițele cu program prelungit au fost excluși din acest program);
 - susținere financiară în vederea achiziționării de materiale didactice și jucării;
 - montarea/reamenajarea și semnalizarea vizibilă a unor surse exterioare de apă (hidranți exteriori) din preajma instituțiilor preșcolare;
 - refacerea trotuarelor și străduțelor din vecinătatea grădinițelor;
 - lipsa unor spații de joacă în unele grădinițe;
 - inexistența în unele grădinițe a unor spații de depozitare, a spațiilor necesare pentru derularea opțiunilor, cabinetelor metodice etc.
- La nivelul învățământului gimnazial:
 - Lipsa unor spații amenajate pentru servirea mesei/minicantine;
 - Bazele sportive trebuie modernizate/dezvoltate;
 - Lipsa dotărilor cu tehnică și materiale didactice moderne;
 - Unele instituții educaționale nu îndeplinesc condițiile necesare pentru obținerea avizului ISU;
 - Cabinetele medicale școlare nu sunt dotate și amenajate corespunzător, în special cabinetele stomatologice
- La nivelul învățământului liceal:
 - Stare avansată de degradare a unor clădiri ale unităților școlare;
 - Lipsa dotărilor în atelierele, cabinetele și laboratoarele unităților școlare;

² PDR Nord-Est 2014-2020

- Lipsa echipamentelor, utilajelor și dotărilor specifice în cadrul cabinetelor, atelierelor și laboratoarelor de specialitate.

La nivel învățământului universitar principalele nevoi evidențiate în Planul Strategic pentru perioada 2016-2020³ sunt următoarele:

- Construirea noului Campus Universitar;
- Dimensionarea ofertei educaționale a universității în vederea adaptării acesteia la nevoile pieței muncii, dar și a eficientizării programelor de studii activate;
- Dezvoltarea noii Facultăți de Drept și Științe Administrative, prin reorganizarea actualei Facultăți de Științe Economice și Administrație Publică;
- Dezvoltarea Departamentului de sănătate și dezvoltare umană;
- Consolidarea ofertei educaționale în domeniul TIC pentru a putea răspunde cererii din ce în ce mai mari de specialiști în domeniu;
- Creșterea numărului de locuri în cămine, modernizarea căminelor care nu au fost aduse la standardele asumate;
- Susținerea mobilității studenților în programe de tip ERASMUS și a mobilităților interne, în special la universități din cadrul consorțiului ACADEMICA+;
- Creșterea capacității de cercetare științifică, dezvoltare tehnologică și inovare multidisciplinară și inter-disciplinară prin dezvoltarea infrastructurii specifice, susținerea proiectelor CDI, dezvoltarea profesională a resursei umane existente și stimularea performanței în cercetare, precum și prin atragerea de personal de înaltă calificare și de colaboratori cu prestigiu internațional;
- Diversificarea și intensificarea cooperărilor internaționale cu grupuri și rețele de cercetare având un impact ridicat pe plan internațional.

³ Documente elaborat și aprobat în cadrul Universității „Ștefan cel Mare” Suceava și disponibil la adresa http://www.usv.ro/fisiere_utilizator/file/Acte%20oficiale/2016/PLAN%20STRATEGIC%202016_2020%20APROBAT%20SENAT%2027%20mai%202016%20pt%20postat%20CU%20COPERTA.pdf

2.7.2 Infrastructura și serviciile de sănătate

2.7.2.1 Sistemul de sănătate național

Strategia Națională de Sănătate 2014-2020 se concentrează în special pe consolidarea asistenței comunitare, a asistenței primare și a asistenței ambulatorii specializate. Potrivit raportului din 2019 realizat de Comisia Europeană, în România, trecerea la asistența medicală ambulatorie se află într-un stadiu incipient. Aproximativ 42% dintre cheltuielile pentru sănătate sunt încă direcționate către serviciile spitalicești, media la nivel de UE fiind 29%. Adicional faptului că asistența medicală primară și comunitară sunt încă subdezvoltate, ineficiența serviciilor de sănătate, inclusiv excesul de paturi în spitale, subdezvoltarea chirurgiei ambulatorii și integrarea slabă a asistenței medicale agravează situația, arată raportul⁴.

Furnizarea serviciilor în cele mai eficiente unități, din punct de vedere al costurilor, este sprijinită de Strategia Națională de Sănătate 2014-2020 și stimulentele financiare din partea UE, care au ca scop îmbunătățirea conexiunilor la nivelul asistenței medicale, precum și cu alte sectoare.

Potrivit raportului Profil de țară în ceea ce privește infrastructura serviciilor de sănătate⁵:

- România are mai puțini medici și asistenți medicali pe cap de locuitor decât majoritatea țărilor UE. În 2017, au fost înregistrați 2,9 medici practicanți la 1 000 de locuitori și 6,7 asistenți medicali la 1 000 de locuitori. Media UE era de 3,6, respectiv 8,5, ceea ce poziționează țara pe locul trei între cele mai scăzute cifre din UE. Totodată, numărul scăzut de medici generalişti și utilizarea în exces a spitalelor îngreunează trecerea la asistența medicală comunitară integrată.
- Asistența medicală primară continuă să fie insuficient utilizată, cetățenii preferând să apeleze în continuare la servicii spitalicești, chiar dacă îngrijirile necesare nu au un caracter urgent. De exemplu, datele arată că, în 2016, un cetățean din România a consultat un medic în cadrul asistenței medicale primare sau un medic specialist, în regim ambulatoriu, doar de cinci ori (media UE este de 7,5 consultații).
- Diferitele sectoare ale sănătății nu sunt integrate, precum sănătatea publică, asistența medicală primară și serviciile medicale spitalicești. Ceea ce duce la o continuitate precară a serviciilor de asistență furnizate pacienților.
- Cheltuielile pentru sănătate din România sunt mai mici decât în orice altă țară din UE, atât pe cap de locuitor, cât și ca procent din PIB (5,2 % din PIB în 2017, în comparație cu media UE de 9,8 %). Subfinanțarea sistemului afectează capacitatea de a acoperi nevoile actuale ale populației, iar situația va deveni din ce în ce mai complicată, având în vedere că populația îmbătrânește și baza de resurse se reduce.

⁴ Sursă: State of Health in the EU România - Profilul de țară din 2019 în ceea ce privește sănătatea

⁵ Sursă: State of Health in the EU România - Profilul de țară din 2019 în ceea ce privește sănătatea: https://ec.europa.eu/health/sites/health/files/state/docs/2019_chp_romania_romanian.pdf

Figura 2.7.24. Finanțarea asistenței medicale

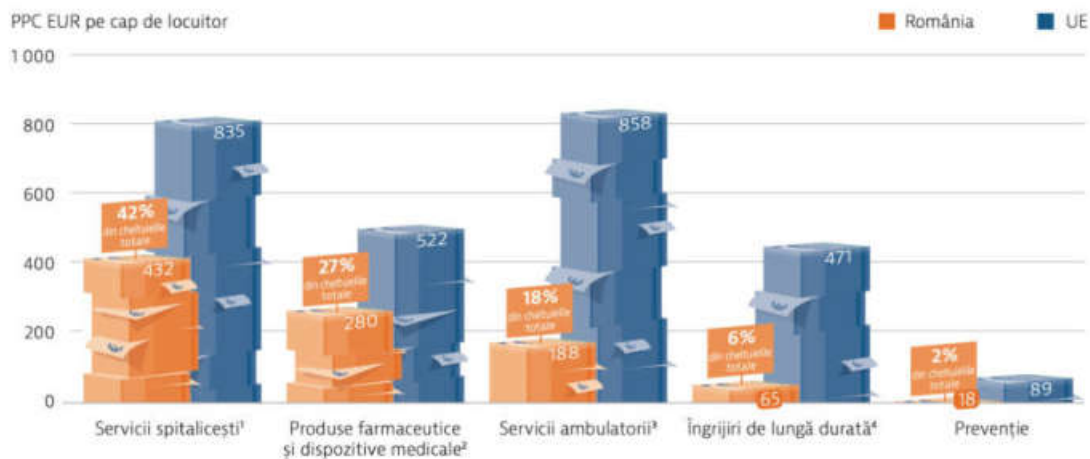

Sursă: State of Health in the EU România - Profilul de țară din 2019 în ceea ce privește sănătatea

La nivel național, existența și distribuția infrastructurii sistemului de sănătate și resursele umane și financiare de sănătate sunt cele care permit accesul la serviciile de sănătate a populației. Cei mai relevanți factori care reduc accesul cetățenilor la servicii medicale, potrivit studiilor realizate de Institutul Național de Statistică, sunt numărul redus de unități medicale în mediul rural, în special a spitalelor, distanțele prea mari până la o clinică specializată și costurile sau listele de așteptare. Astfel de obstacole, deși sunt indirecte, influențează nefavorabil starea generală a sănătății populației, care la rândul său afectează bunăstarea acestora.

Motive pentru care populația din România nu a accesat serviciile medicale în 2019, potrivit INS⁶:

- Situația materială este principalul motiv pentru care 51,4% persoane de 16 ani și peste nu au putut să consulte un medic specialist.
- Alte motive enumerate au fost: este înscris pe o listă de așteptare- mai des întâlnit în rândul populației din urban- și a așteptat ca problema să se rezolve de la sine și distanța prea mare sau lipsa mijloacelor de transport - mai des întâlnite în rândul persoanelor din mediul rural.
- O pondere de 15,8% a fost reprezentată de cei care nu au avut nevoie să consulte un medic stomatolog în ultimele 12 luni, 77,4% au putut să fie consultați, iar 6,8% nu au reușit acest lucru, deși ar fi avut nevoie. Principalele motive pentru care nu au fost efectuate vizite la medicul stomatolog au fost: lipsa resurselor financiare, teama, au așteptat ca problema să se rezolve de la sine și lipsa timpului necesar.

⁶ Sursă: Institutul Național de Statistică - Condițiile de viață ale populației din România, în anul 2019

2.7.2.2 Satisfacția cetățenilor față de serviciile de sănătate în Suceava

Conform Barometrului Urban, 55% dintre locuitorii din Suceava sunt mulțumiți, dintre care 13% au declarat că sunt foarte mulțumiți. La pol opus, ponderea persoanelor care s-au declarat nemulțumiți este de 45%, dintre care 7% sunt foarte nemulțumiți. La nivel național, serviciile de sănătate se poziționează pe penultimul loc în ierarhia satisfacției la nivel național urban (52% total „mulțumiți”) și reprezintă una dintre cele 3 probleme majore ale cetățenilor.

Figura 2.7.25. Cât de mulțumiți sunteți de serviciile de sănătate din...[orașul dvs.]-comparație

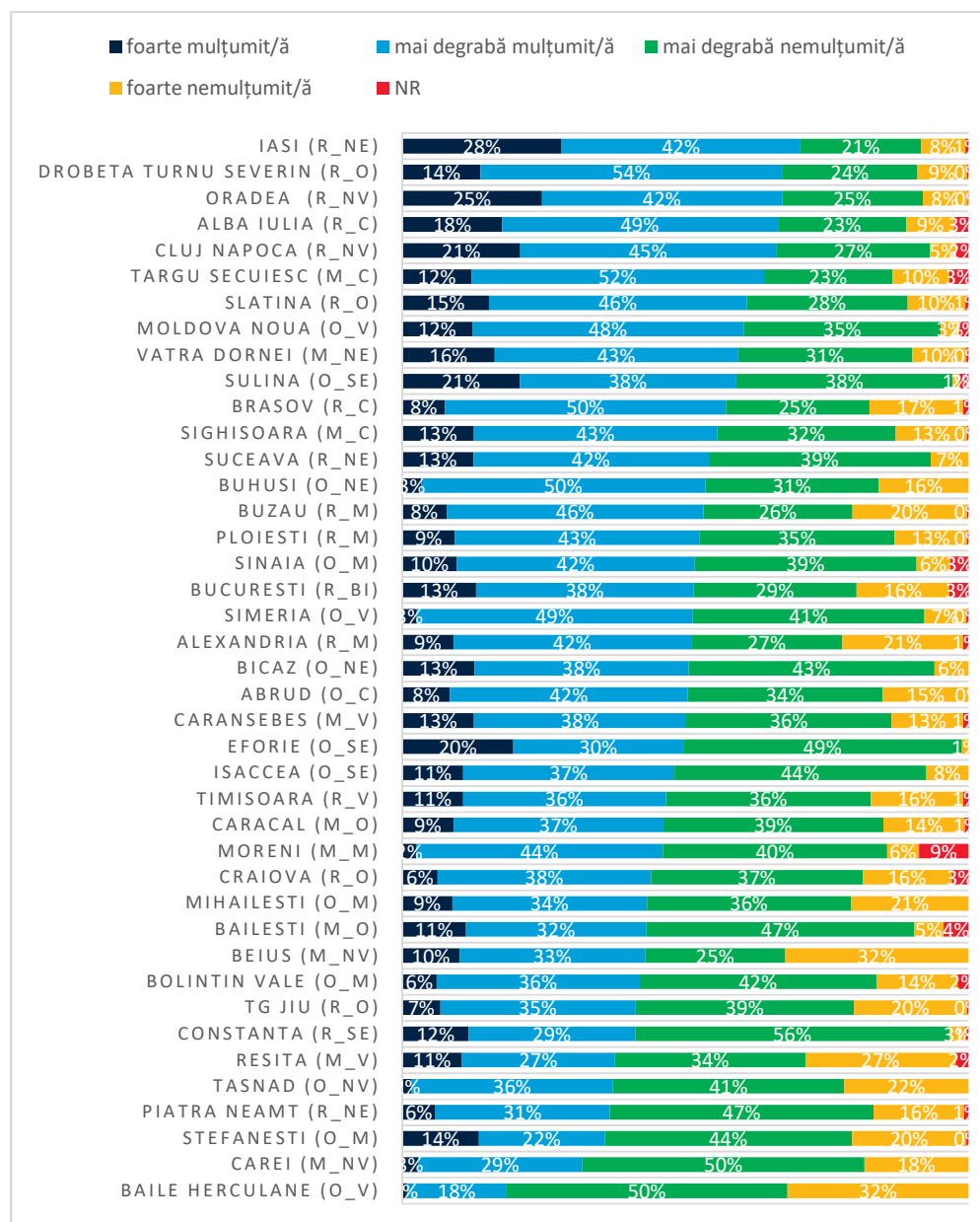

Sursă: Politică Urbană a României, Barometru privind Calitatea Vieții, 2020

R= reședință, M= municipiu altul decât reședință, O=orașe, altele decât municipii și reședințe Regiuni: BI=București-Ilfov, C=Centru, M=Sud-Muntenia, NE=Nord-Est, NV= Nord-Vest, O=Sud-Vest Oltenia, SE=Sud Est, V=Vest

2.7.2.3 Distribuția unităților medicale

Distribuția unităților medicale este neuniformă la nivelul municipiului Suceava, zonei metropolitane Suceava și localității Șcheia (parte din zona urbană funcțională Suceava). În Suceava, pe lângă unitățile de bază precum cabinetele de medicină de familie, farmacii, cabinete stomatologice (mult mai numeroase față de zona metropolitană și Șcheia, pentru a deservi populației, de asemenea, mai numeroasă), există o serie de tipuri de unități medicale care nu se regăsesc în mediul rural. Facem referire la unități în proprietate publică (1 spital, 2 ambulatorii, centre medicale de specialitate), precum și la unități în proprietate privată (1 spital, 2 centre medicale de specialitate cu paturi de spital, peste 200 de cabinete de specialitate, 17 laboratoare medicale și 50 laboratoare de tehnică dentară). În ceea ce privește localitățile din jurul municipiului Suceava, cele care formează ZM și ZUF, unitățile medicale existente sunt majoritar cabinete medicale de familie, în proprietate privată, care oferă servicii medicale de bază, cabinete stomatologice și farmacii/puncte farmaceutice. Adicional, Dumbrăveni deține o unitate medico-socială, în Bosanci se găsesc 4 cabinete de specialitate în proprietate privată, iar comuna Șcheia are un laborator medical și 29 de cabinete medicale de specialitate. În ansamblu, datele indică că rețeaua de sănătate la nivelul zonei metropolitane Suceava este oferită în întregime de sectorul privat, iar în municipiul Suceava diverse servicii de sănătate sunt acoperite și de sectorul privat.

Figura 2.7. 26. Infrastructura de Sănătate

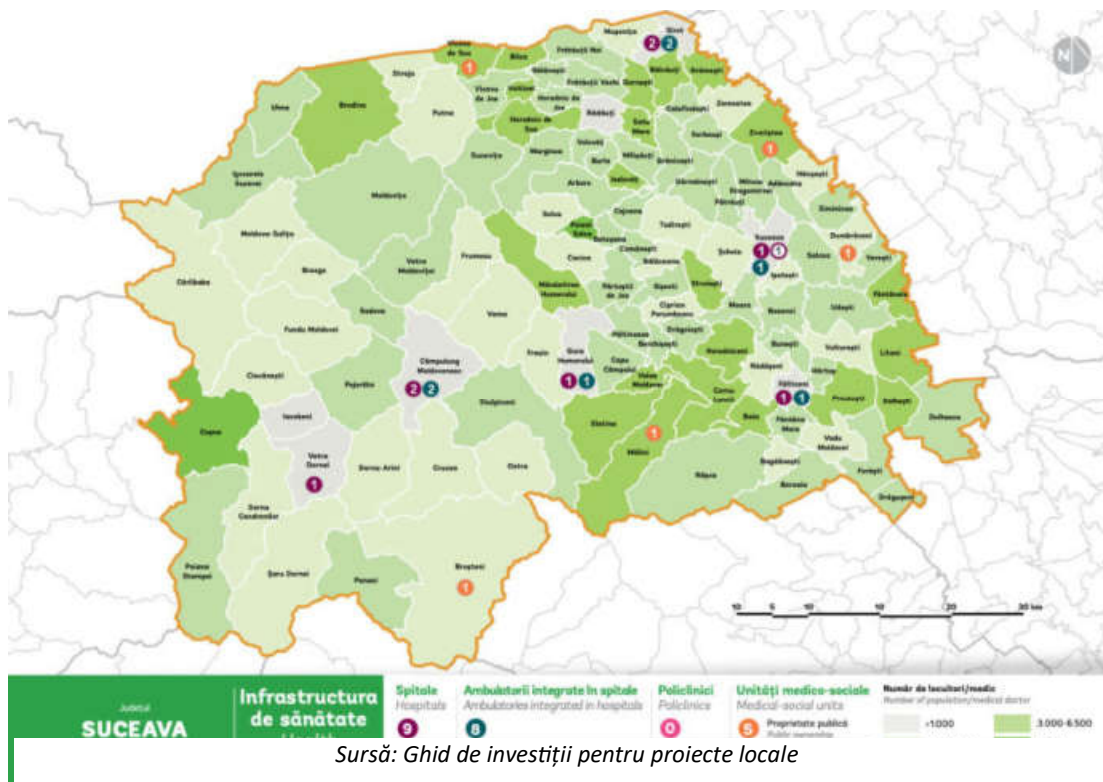

Tabel 2.7.13. - Listă unități medicale în funcție de categorii și forma de proprietate

	Categorii de unități sanitare	Forme de proprietate	Număr
MUNICIPIUL SUCEAVA	Spitale	Proprietate publică	1
	Spitale	Proprietate privată	1
	Ambulatorii de specialitate	Proprietate publică	1
	Ambulatorii integrate spitalului	Proprietate publică	1
	Dispensare medicale	Proprietate publică	1
	Centre de sănătate mintală	Proprietate publică	1
	Centre medicale de specialitate	Proprietate publică	1
	Centre medicale de specialitate cu paturi de spital	Proprietate privată	2
	Puncte de lucru ale centrelor de dializă	Proprietate privată	2
	Cabinete medicale de medicină generală	Proprietate privată	9
	Cabinete medicale școlare	Proprietate publică	8
	Cabinete medicale studențești	Proprietate publică	1
	Cabinete medicale de familie	Proprietate privată	61
	Societate medicală civilă	Proprietate privată	1
	Cabinete stomatologice	Proprietate privată	165
	Cabinete medicale de specialitate	Proprietate privată	262
	Societate civilă medicală de specialitate	Proprietate privată	1
	Farmacii	Proprietate publică	1
	Farmacii	Proprietate privată	60
	Puncte farmaceutice	Proprietate privată	4
	Depozite farmaceutice	Proprietate privată	3
	Laboratoare medicale	Proprietate publică	14
Laboratoare medicale	Proprietate privată	17	
Laboratoare de tehnică dentară	Proprietate privată	50	
Centre de transfuzie	Proprietate publică	1	
Alte tipuri de cabinete medicale	Proprietate publică	5	

Sursă: Politica Urbană a României. Prelucrare Indicatori Urbani: <https://citadini.ro/baza-de-date-urbane/>

Tabel 2.7.14. Listă unități medicale în funcție de categorii și forma de proprietate la nivelul zonei urbane funcționale extinse

	Categorii de unități sanitare	Forme de proprietate	Număr
HÂNȚEȘTI	Cabinete medicale de familie	Proprietate privată	2
	Cabinete stomatologice	Proprietate privată	1
	Farmacii	Proprietate privată	2
IPOTEȘTI	Cabinete medicale de familie	Proprietate privată	3
	Cabinete stomatologice	Proprietate privată	2
	Cabinete medicale de specialitate	Proprietate privată	3
	Farmacii	Proprietate privată	1
ȘCHEIA	Cabinete medicale de familie	Proprietate privată	4
	Cabinete stomatologice	Proprietate privată	4
	Cabinete medicale de specialitate	Proprietate privată	29
	Farmacii	Proprietate privată	4
	Laboratoare medicale	Proprietate privată	1
SIMINICEA	Cabinete medicale de familie	Proprietate privată	2
	Cabinete stomatologice	Proprietate privată	2
	Farmacii	Proprietate privată	1
	Puncte farmaceutice	Proprietate privată	1
STROIEȘTI	Cabinete medicale de familie	Proprietate privată	1
	Cabinete stomatologice	Proprietate privată	1
	Farmacii	Proprietate privată	1
PĂTRĂUȚI	Cabinete medicale de familie	Proprietate privată	2
	Cabinete stomatologice	Proprietate privată	1
	Farmacii	Proprietate privată	1
MOARA	Cabinete medicale de familie	Proprietate privată	2
	Cabinete stomatologice	Proprietate privată	1
	Farmacii	Proprietate privată	1

	Categoriile de unități sanitare	Forme de proprietate	Număr
	Puncte farmaceutice	Proprietate privată	1
MITOCU DRAGOMIRNEI	Cabinete medicale de familie	Proprietate privată	2
	Cabinete stomatologice	Proprietate privată	1
	Farmacii	Proprietate privată	2
	Unități medico-sociale	Proprietate publică	1
DUMBRĂVENI	Cabinete medicale de familie	Proprietate privată	3
	Cabinete stomatologice	Proprietate privată	3
	Farmacii	Proprietate privată	3
	Cabinete medicale de familie	Proprietate privată	2
ADÂNCATA	Cabinete stomatologice	Proprietate privată	1
	Farmacii	Proprietate privată	1
SALCEA	Cabinete medicale de familie	Proprietate privată	4
	Cabinete stomatologice	Proprietate privată	2
	Farmacii	Proprietate privată	2
	Puncte farmaceutice	Proprietate privată	1
BOSANCI	Cabinete medicale de familie	Proprietate privată	4
	Cabinete medicale de specialitate	Proprietate privată	4
	Farmacii	Proprietate privată	2

Sursă: *Politica Urbană a României. Prelucrare Indicatori Urbani*: <https://citadini.ro/baza-de-date-urbane/>

2.7.2.4 Situația paturilor

Datele din anul 2015 arată că în sistemul de sănătate din România existau 6 paturi la 1.000 de locuitori, valoare care se înscrie în intervale medii ale țărilor din UE, în 2015, și un număr de internări de 19,9 la 100 locuitori în 2015, încadrându-se în intervalele puțin peste medie față de UE⁷.

La nivelul județului Suceava, există 3.086 de paturi, dintre care 1.348 se află în Suceava. Totodată, în ceea ce privește numărul de paturi în spital la 1.000 de locuitori, orașul a înregistrat 3.24 paturi/1000 de locuitori, media la nivel județean fiind 23.28. Astfel, se observă că municipiul Suceava se înscrie sub media la nivel național.

⁷ Sursă: Sursă: <http://www.ms.ro/wp-content/uploads/2020/03/Anexa-NE-MASTER-PLAN.pdf>

Figura 2.7.27. Situația paturilor

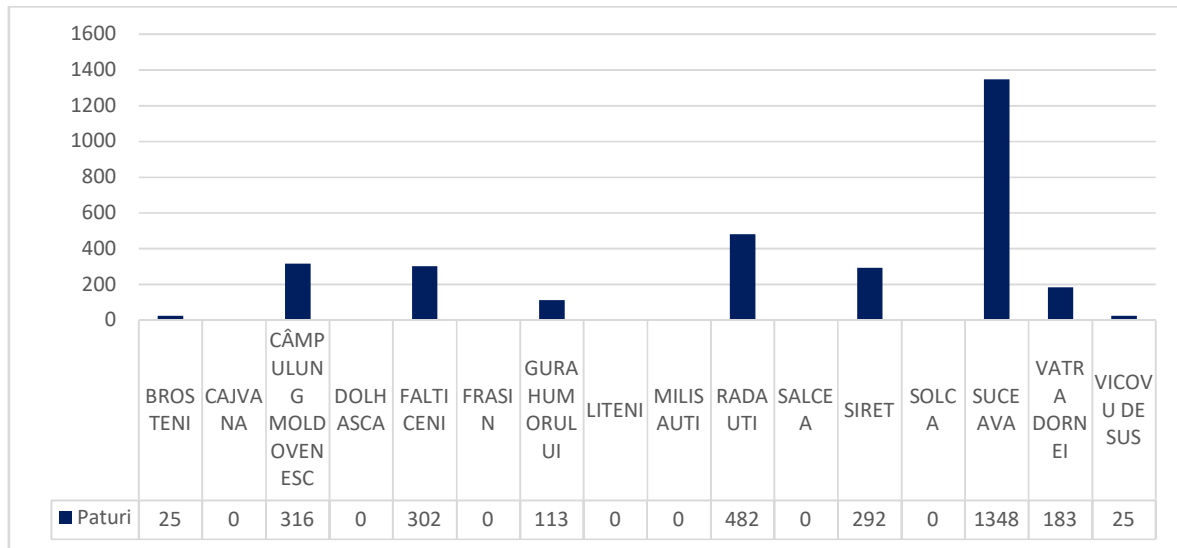

Sursă: Politica Urbană a României. Prelucrare Indicatori Urbani: <https://citadini.ro/baza-de-date-urbane/>

2.7.2.5 Date despre cadrele medicale

Figura 2.7.28. Raportul total al medicilor la 1.000 de locuitori

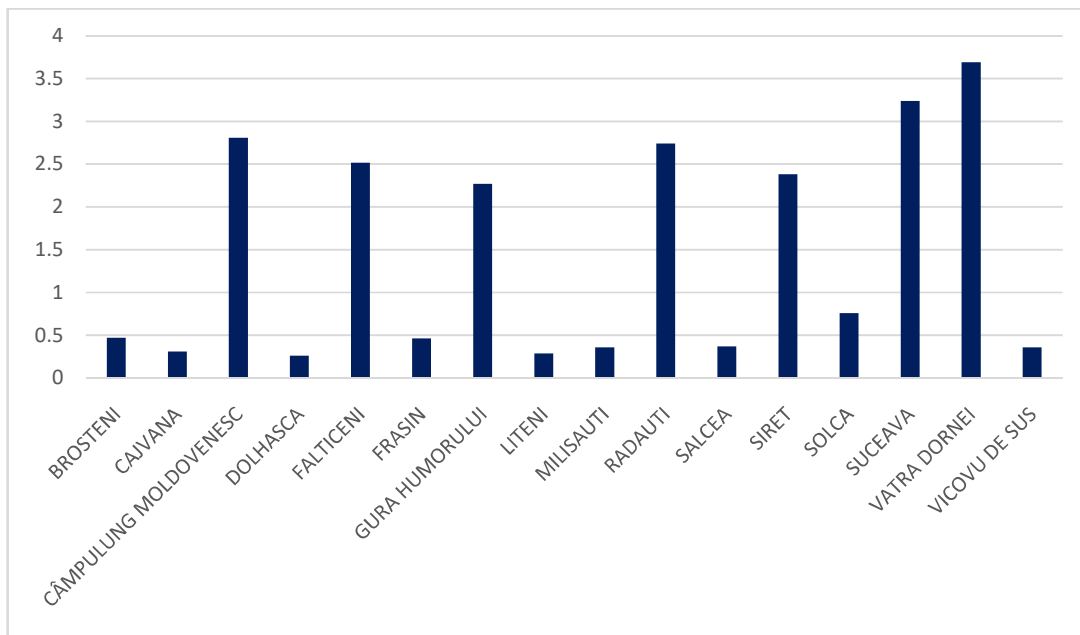

Sursă: Politica Urbană a României. Prelucrare Indicatori Urbani: <https://citadini.ro/baza-de-date-urbane/>

Raportul numărului de medici la populația medie de o mie de locuitori este unul dintre indicatorii clasici care măsoară eficiența sistemului medical, în rândul populației deservite. Potrivit datelor din Politica Urbană a României, în 2018, pentru fiecare 1.000 de locuitori există 3.24 medici în municipiul Suceava, iar la nivel de județ există 23,28 de cadre medicale/1.000 cetățeni. La nivel național, în anul 2017, reveneau 2.9 medici la o mie de locuitori, iar pentru Uniunea Europeană, valoarea indicatorului în 2017 era de 3.6 (Comisia Europeană). Comparând valorile la nivel de țară și la nivel de Uniunea

Europeană, datele obținute pentru municipiul Suceava indică faptul că orașul se află peste media națională și sub media europeană.

Numărul personalului medical din domeniul public și privat, la nivelul județului Suceava, este de 786. Dacă privim în detaliu, vom observa că cele mai multe cadre medicale profesează în municipiul Suceava (404). Totodată, numărul cadrelor medicale care lucrează în unități publice este mai mare decât numărul celor care lucrează în sectorul privat.

Figura 2.7.29. Medici la 1000 de locuitori la nivelul zonei metropolitane

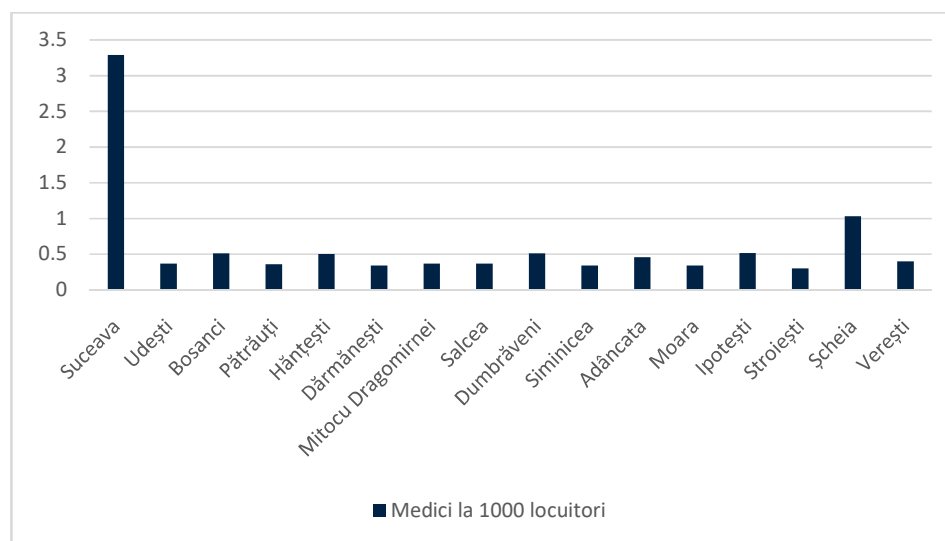

Sursă: *Politica Urbană a României. Prelucrare Indicatori Urbani*: <https://citadini.ro/baza-de-date-urbane/>

La nivelul localităților ce compun zona metropolitană Suceava și localității Șcheia (parte din ZUF Suceava) se observă că indicatorul medici la 1000 de locuitori a înregistrat valori sub 1, excepție fiind Șcheia (1,03).

Densitatea personalului sanitar la 1000 de locuitori în municipiul Suceava este de 21.43. Prin comparație cu alte 3 municipii reședințe de județ, alte decât polii regionali, din regiunile NV și SV Oltenia, respectiv Satu Mare, Baia Mare și Râmnicu Vâlcea, se observă că Suceava are cea mai mare densitate de personal sanitar la 1.000 de locuitori.

Se constată că restul localităților ce compun zona metropolitană Suceava au înregistrat valori sub 3, excepție făcând Mitocu Dragomirnei (6.15) și localitatea Șcheia (4.63) care face parte din zona urbană funcțională.

Figura 2.7.30. Densitate personalului sanitar la 1.000 de locuitori

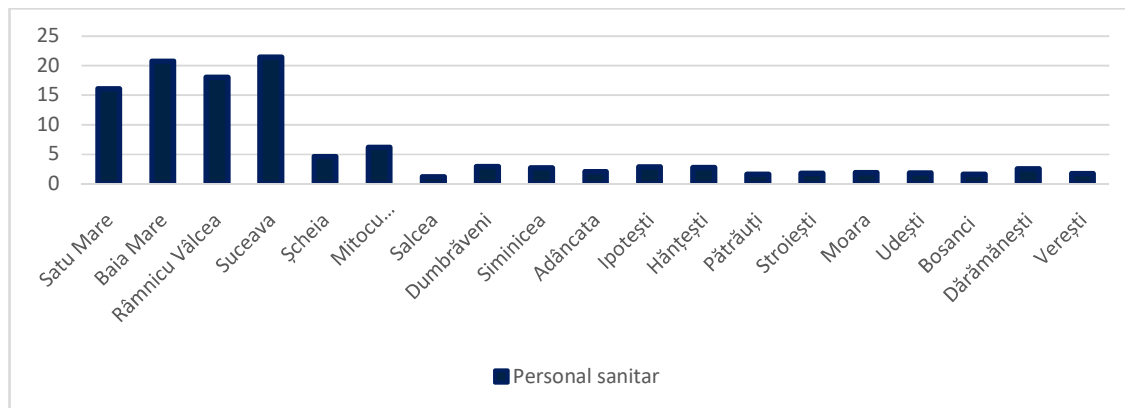

Sursă: Politica Urbană a României. Prelucrare Indicatori Urbani: <https://citadini.ro/baza-de-date-urbane/>

Conform Planului regional de servicii sanitare 2021-2027 NE, județele cu un număr mare de medici la 10.000 locuitori sunt: M. București (72,0‰o loc.), Timiș (62,2‰o loc.), Cluj (53,3‰o loc.), Dolj (49,7‰o loc.), Iași (48,8‰o loc.), Mureș (47,9‰o loc.), Bihor (37,8‰o loc.), Sibiu (34,0‰o loc.), Constanța (31,5‰o loc.), Brașov (31,2‰o loc.). Județele cu un număr mic de medici la 10000 locuitori sunt: Călărași (11,3‰o loc.), Dâmbovița (11,6‰o loc.), Giurgiu (11,9‰o loc.), Ialomița (13,2‰o loc.), Vaslui (13,9‰o loc.).

În județul Suceava ponderea este de 15.2 medici/10.000 de locuitori, iar media pe țară este 31,1 la 10.000 locuitori.

Pe baza datelor oferite de INS a fost calculată asigurarea populației cu medici prin calculul indicatorului - numărul de medici ce revin la 10.000 locuitori.

Figura 2.7.31. Numărul de medici ce revin la 10.000 de locuitori

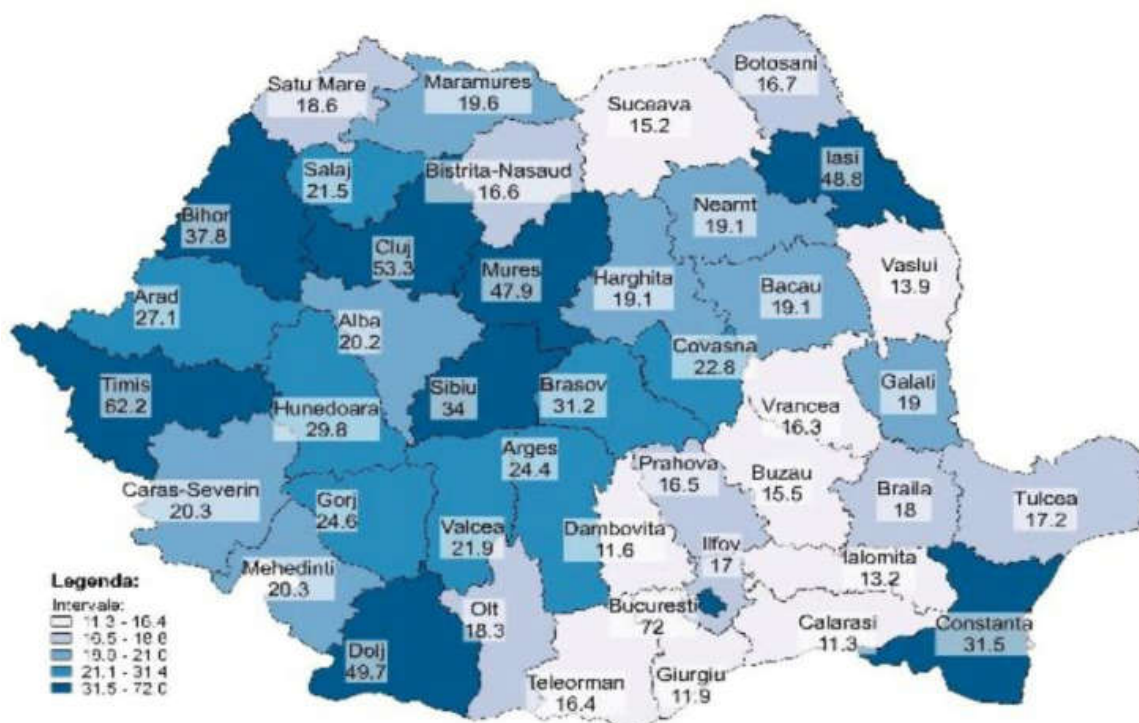

Sursă: Planul regional de servicii sanitare 2021-2027 NE

Accesul populației din Suceava la serviciile medicale, din 2013 până în 2017, a scăzut. Valoarea cea mai mare înregistrată a fost în anul 2013 (0.64 unități per 1.000 de locuitori).

Figura 2.7.32. Accesul populației la servicii medicale de permanență

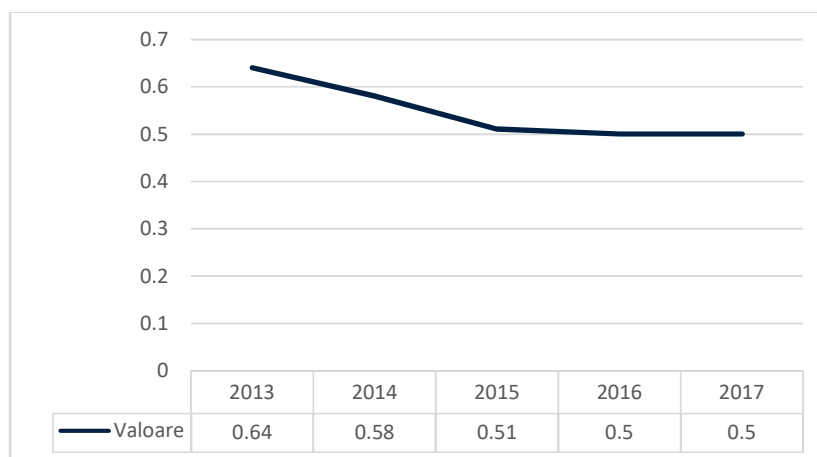

Sursă: Politica Urbană a României. Prelucrare Indicatori Urbani: <https://citadini.ro/baza-de-date-urbane/>

Datele din 2017 indică faptul că Hânțești deține cel mai mare acces al populației la servicii medicale de permanență (0,5), având aceeași valoare cu municipiul Suceava. La pol opus aflându-se Stroiștești (0,31). Pentru patru localități din zona metropolitană (Dărmănești, Moara, Mitocu Dragomirnei și Pătrăuți) există valori pentru acest indicator din 2016 și sunt sub valoarea atinsă de Hânțești (Dărmănești - 0,34; Moara - 0,35; Mitocu Dragomirnei 0,38 și Pătrăuți -0,37).

Figura 2.7.33. Accesul populației la servicii medicale de permanență (Unități per 1.000 de locuitori)

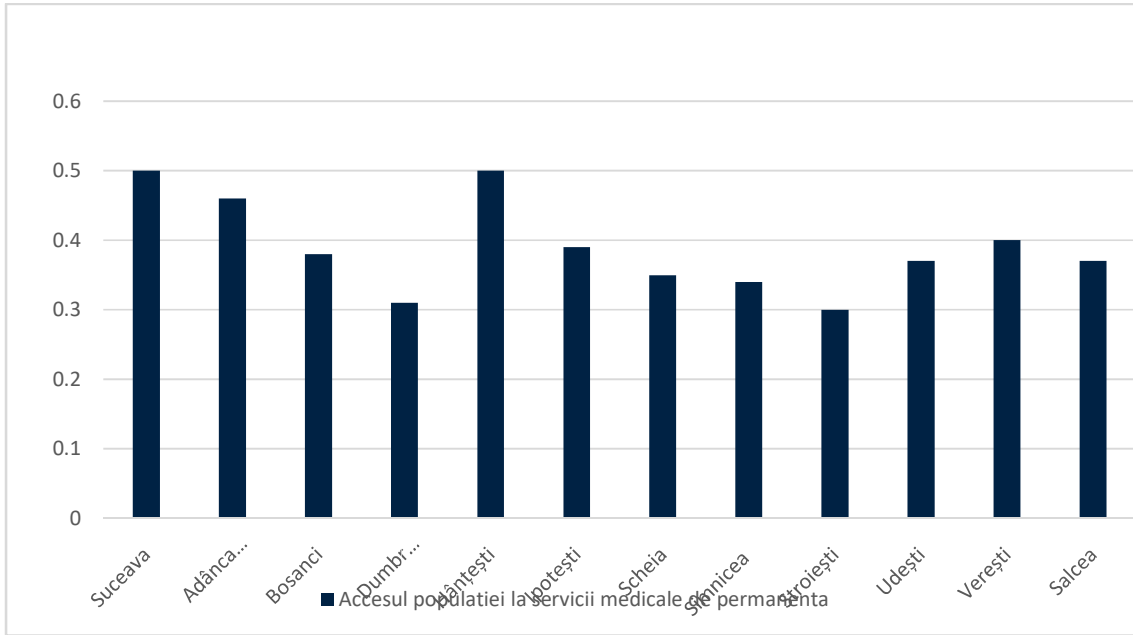

Sursă: Politică Urbană a României. Prelucrare Indicatori Urbani: <https://citadini.ro/baza-de-date-urbane/>

2.7.2.6 Cabinete medicale de familie

Figura 2.7.34. Cabinete medicale de familie

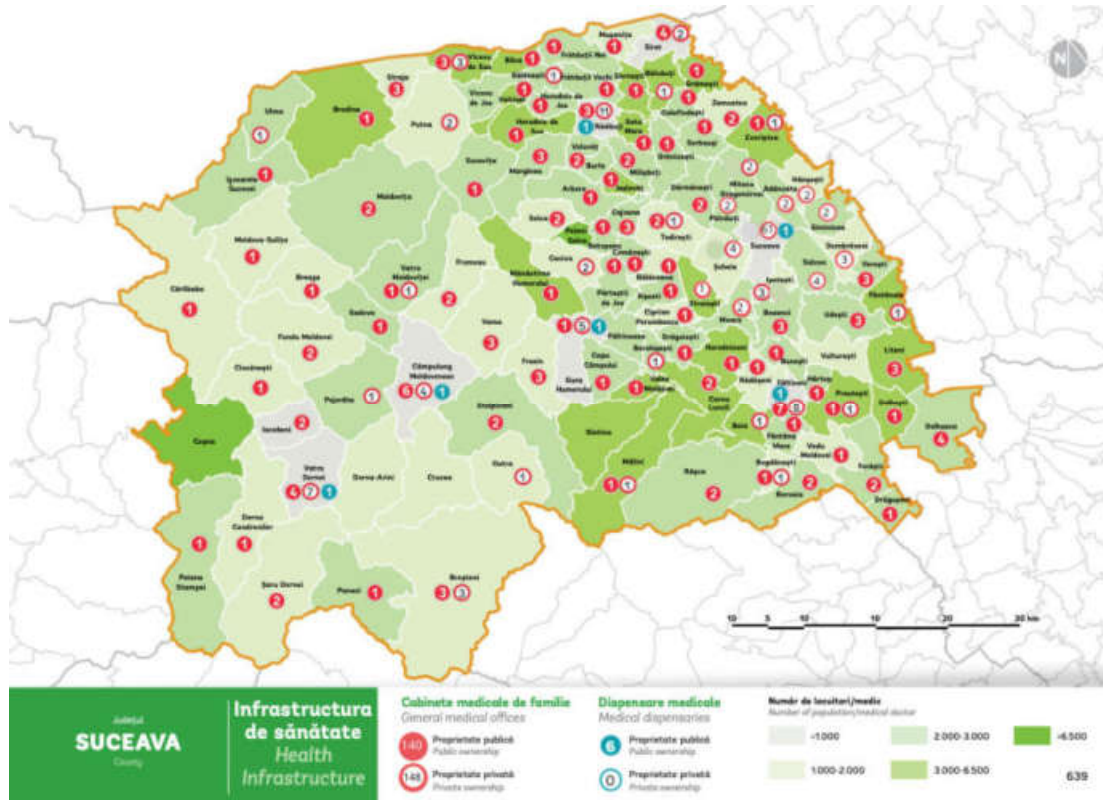

Sursă: Ghid de investiții pentru proiecte locale

Cabinetul medicului de familie reprezintă primul contact al pacienților cu sistemul sanitar. Potrivit Institutului Național de Statistică, rețeaua de cabinete independente de medicină de familie includea, în anul 2017, cele mai multe cabinete în regiunile Nord-Est (1.660 cabinete), București-Ilfov (1.545 cabinete) și Sud-Muntenia (1.509 cabinete), iar cele mai puține în regiunea Sud-Est (1.182 cabinete) și Vest (1.154 cabinete). La nivelul județelor, cele mai multe cabinete de medicină de familie au funcționat în județele Iași (496 cabinete), Timiș (478 cabinete) și Dolj (454 cabinete), iar cele mai puține în județele Covasna și Tulcea (fiecare cu câte 103 cabinete).⁸

Figura 2.7.35. - Accesul populației la medicina de familie

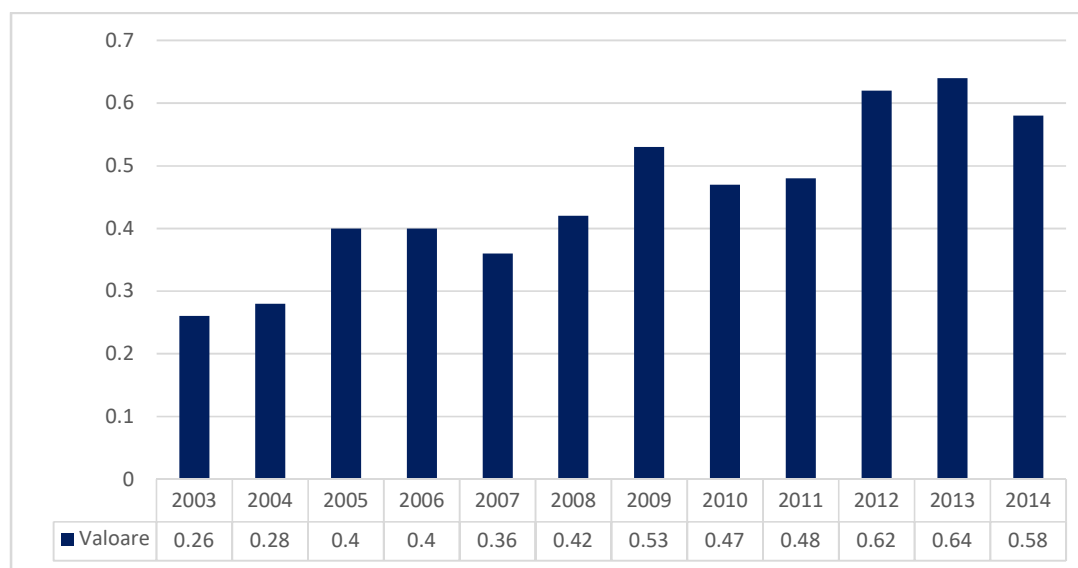

Sursă: *Politica Urbană a României. Prelucrare Indicatori Urbani*: <https://citadini.ro/baza-de-date-urbane/>

Numărul de cabinete medicale de familie raportat la 1.000 de locuitori, în 2014, în orașul Suceava, este peste 0,50. Dacă privim în detaliu, se constată că în intervalul 2003-2014, numărul cabinetelor raportat la 1.000 de locuitori a crescut, însă a suferit și scăderi. Cea mai mare valoare a fost înregistrată în anul 2013 (0.64 cabinete/1000 de locuitori). În ceea ce privește localitățile care compun zona metropolitană Suceava, doar una dintre acestea a înregistrat valori peste 0.50, Hănțești. Pe când numărul de cabinete la 1.000 de locuitori în Stroești și Dumbrăveni au înregistrat cele mai mici valori (0.3, respectiv 0.31). După cum se poate vedea în tabelul de mai jos și Scheia se apropie de 0,5. Anul valorilor din tabel pentru fiecare localitate diferă în funcție de existența datelor.

Potrivit Planului regional de servicii sanitare 2021-2027 NE, Suceava și Vaslui sunt județele cu cei mai scăzuți indici de acoperire cu medici de familie.

Figura 2.7.36. Accesul populației la medicina de familie

⁸ Sursă: Institutul Național de Statistică - Activitatea unităților sanitare, 2017

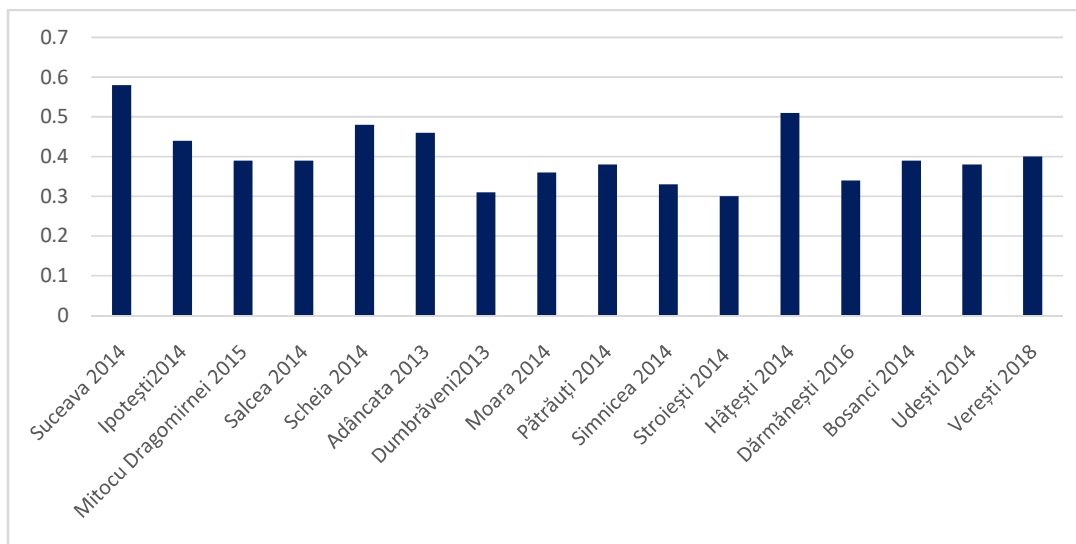

Sursă: *Politica Urbană a României. Prelucrare Indicatori Urbani*: <https://citadini.ro/baza-de-date-urbane/>

Ținte regionale cu privire la cabinetele medicilor de familie⁹

- a) Creșterea cu 2%-4% a numărul medicilor de familie (MF).
- b) Îndreptarea cadrelor medicale în comunele fără MF și în zonele rurale, utilizând mecanismele de stimulare. Județul Suceava se află pe lista județelor, care trebuie să implementeze astfel de măsuri.
- c) MF trebuie să joace un rol crucial în ceea ce privește: educația și consilierea în domeniul sănătății; îngrijirea legată de sarcină, inclusiv îngrijirea prenatală și postnatală; servicii de planificare familială; îngrijirea copiilor (inclusiv imunizarea), consilierea și educația pentru sănătate; managementul bolilor cronice; managementul patologiei vârstnicului; screening populațional pentru cancer (în special activitățile de screening pentru cancerele de sân și de col uterin, colon); evaluarea necesităților de îngrijiri paliative pentru pacienții cu boli progresive cronice și furnizarea de îngrijiri paliative de bază; monitorizarea periodică activă de către MF a persoanelor înscrise pe listele acestora, conform reglementărilor legale și asigurarea cadrului legal pentru stimularea acordării consultațiilor medicale pentru întărirea prevenției;
- d) Pentru a sprijini renovarea cabinetelor MF și achiziționarea echipamentelor necesare, trebuie identificate surse de finanțare (ajutor de stat sau accesarea de fonduri structurale).

⁹ Sursă: Planului regional de servicii sanitare 2021-2027 NE

2.7.2.7 Cabinete medicale stomatologice

Figura 2.7.37. Cabinete medicale stomatologice

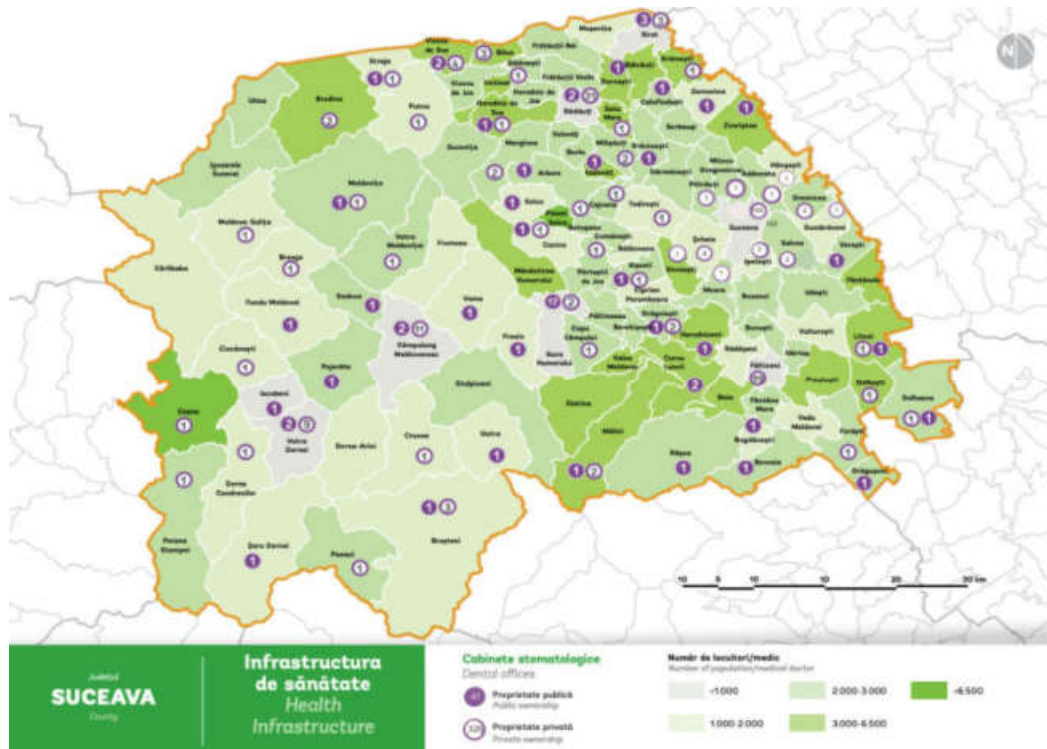

Sursă: Ghid de investiții pentru proiecte locale

În ceea ce privește accesul la servicii medicale stomatologice, în 2015, pentru 1.000 de locuitori, Suceava deține 1.35 cabinete. Totodată, se constată, potrivit datelor din Politica Urbană a României, că în perioada 2003-2015, accesul la acest tip de servicii medicale a fost dezvoltat în cadrul municipiului.

Figura 2.7.38. - Accesul populației la servicii stomatologice Suceava

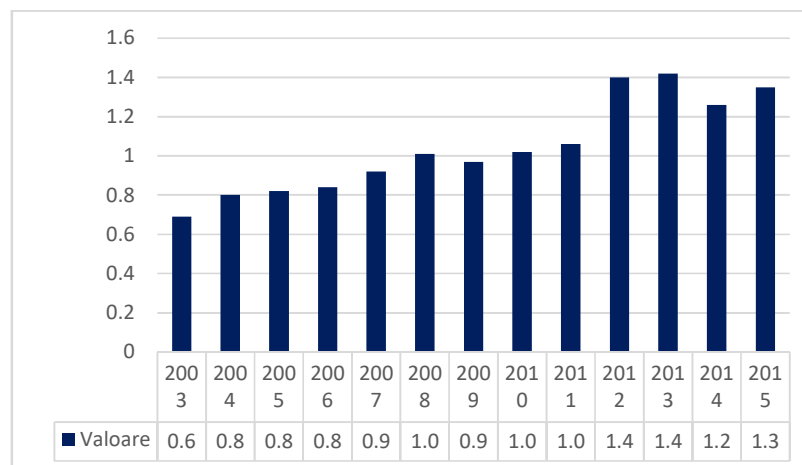

Sursă: Politica Urbană a României. Prelucrare Indicatori Urbani: <https://citadini.ro/baza-de-date-urbane/>

Pentru fiecare 1.000 de locuitori în Siminicea există 0.68 cabinete stomatologice, având și cea mai ridicată valoare din zona metropolitană, după Suceava. Localitățile care au o cifră sub 0.2 sunt Moara, Pătrăuți, Bosanci, Verești și Mitocu Dragomirnei.

Figura 2.7.39. Accesul populației la servicii stomatologice

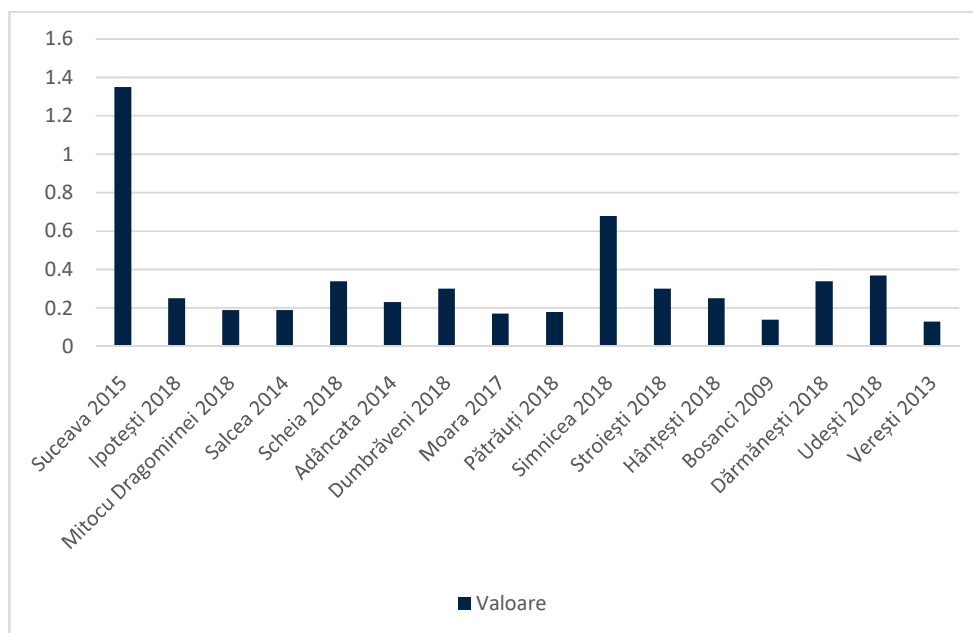

Sursă: Politica Urbană a României. Prelucrare Indicatori Urbani: <https://citadini.ro/baza-de-date-urbane/>

Potrivit datelor furnizate de Institutul Național de Statistică, în Suceava 1 medic stomatolog are peste 200 de pacienți, iar zona metropolitană variază între 380 și 76 locuitori la un medic stomatolog. Cei mai mulți pacienți atribuiți unui medic sunt înregistrați în Stroiești, iar la pol opus se află Siminicea. În localitatea Șcheia sunt 133 de pacienți atribuiți unui medic stomatolog.

Figura 2.7.40. Accesul populației la medicul stomatolog, 2018

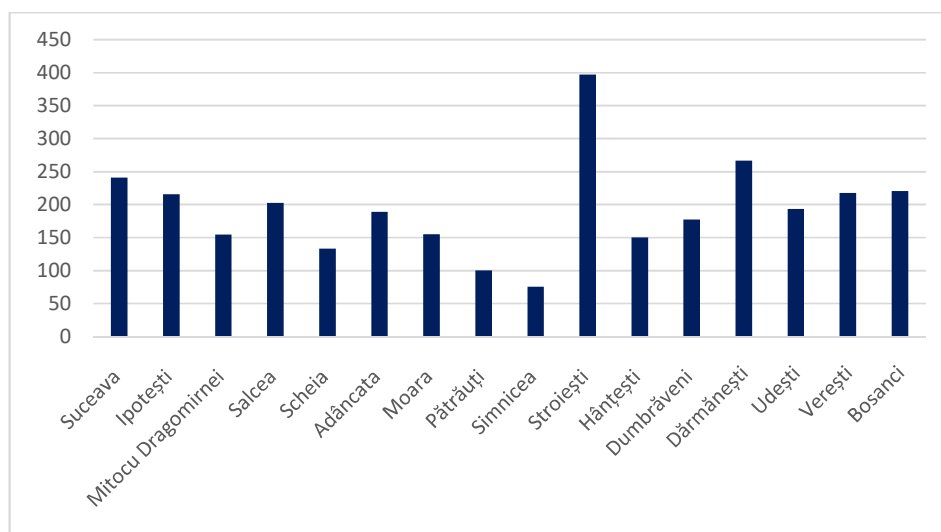

Sursă: Politica Urbană a României. Prelucrare Indicatori Urbani: <https://citadini.ro/baza-de-date-urbane/>

Situația unităților de tip ambulatoriu din județul Suceava și direcțiile Planului regional de servicii sanitare 2021-2027, potrivit Planului regional de servicii sanitare 2021-2027 NE¹⁰

Ponderea unităților de tip ambulatoriu din regiunea NE este de 24% în județul Suceava, care se află pe locul doi, după Iași (42%), arată Planul regional de servicii sanitare 2021-2027 NE. În ceea ce privește tipurile de facilități de ambulatoriu, practicile medicale individuale (CMI) sunt predominante la nivel regional, urmate de facilități specializate în ambulatoriu și facilități integrate de ambulatoriu. Județele cu cel mai mare număr de CMI sunt Iași și Suceava. Totodată, documentul arată că au fost inițiate/ finalizate sau sunt în curs de finalizare proiecte pentru îmbunătățirea infrastructurii a 24 de ambulatorii din regiunea NE, în perioada 2014-2020. Ambulatoriile sunt situate în județele Bacău, Botoșani, Iași, Neamț, Suceava și Vaslui.

În ceea ce privește numărul structurilor ambulatorii din regiune și ponderea adresabilității pacienților către acestea, există 169 de unități, dintre care 26 sunt în Suceava (15.47%), pe când Iași are 59 de structuri ambulatorii (35.11%). În plus, situația privind numărul de consultații acordate în regim ambulatoriu, în unități spitalicești publice, în anul 2018, pentru județul Suceava este de 293.876, în anul 2014, și 263.822, în anul 2018. Se observă scăderea numărului de consultații acordate în anul 2018, față de anul 2014. Această tendință se datorează pe de o parte lucrărilor de reabilitare, pe de altă parte a tarifelor inadecvate de rambursare a serviciilor ambulatorii, a lipsei personalului de specialitate și a normării inadecvate, arată Planul regional de servicii sanitare 2021-2027 NE. Totodată, unitățile ambulatorii de îngrijire din județul Suceava sunt prioritare în cadrul Planului regional de servicii sanitare 2021-2027 pentru a fi reabilitate, re tehnologizate și echipate integrat. Adicional, Spitalul județean din Suceava este un potențial candidat pentru dezvoltarea capacității ATI.

Cu privire la necesarul de norme pentru un număr de 30 de specialități clinice, media ponderată a acoperirii cu medici pentru aceste specialități, în județul Suceava, este de 35%.

O parte dintre acțiunile pentru raționalizarea / optimizarea serviciilor medicale, din regiunea NE 2020-2027, sunt:

- Reducerea duratei medii de spitalizare și creșterea ratei utilizării paturilor;
- Tranziția de la internări continue la asistență ambulatorie, de zi și pe termen scurt;
- Reducerea numărului de internări pentru acuți;
- Dezvoltarea serviciilor pentru cronici, paliative și a îngrijirilor pe termen lung;
- Optimizarea serviciilor medicale pentru acuți;
- Dezvoltarea unor centre specializate pe patologii specifice, integrate pe toate nivelurile de asistență;
- Dezvoltarea serviciilor medicale integrate, complementare la nivel de județ și regiune.

În ceea ce privește dezvoltarea potențialului de integrare și extindere a funcționalităților telemedicinii, aceasta este un punct important pentru Plan. Un alt aspect menționat este rețeaua de urgență, care este prevăzută a fi consolidată prin investițiile din fonduri europene (POR) și împrumuturi BIRD, pentru UPU/CPU din cadrul spitalelor județene și municipale din regiune.

¹⁰ Sursă: <http://www.ms.ro/wp-content/uploads/2020/03/Anexa-NE-MASTER-PLAN.pdf>

Situație curentă a județului Suceava și planul operațional pentru spitalul județean din Suceava, potrivit Planului regional de servicii sanitare 2021-2027 NE

- Număr total paturi îngrijire pacienți cu afecțiuni acute: 2.392;
- Număr total de paturi cronici: 465 (dintre care 115 paturi îngrijiri paliative);
- Număr total de paturi: 2.857;
- 12 spitale în prezent: 9 publice și 3 private;

Spitalul Județean de Urgență "Sf. Ioan cel Nou" Suceava

Modificare propusă: Reconversia numărului de paturi de îngrijire acută și creșterea numărului de paturi pentru îngrijiri cronice și îngrijiri paliative. La propunerea US/APL, în cadrul planurilor de reorganizare locală, procesul de reconfigurare va include o conversie a unui număr de paturi de spitalizare de acasă, cu o creștere concomitentă a numărului de servicii de spitalizare de zi. Aceste măsuri au în vedere preluarea personalului în noua structură.

Serviciile sanitare din regiunea NE se confruntă cu următoarele provocări majore¹¹:

- Îngrijirea primară este insuficient corelată cu asistența medicală spitalicească, iar serviciile de promovare și prevenție necesită integrare mai bună cu îngrijirea curativă. Ca tare, aceste deficiențe au un impact negativ asupra continuității îngrijirii;
- Sistemul de spitalizare este supraîncărcat. Cauza fiind serviciile de asistență primară, care au deficiențe în acoperirea serviciilor preventive, depistarea precoce a îmbolnăvirilor și în monitorizarea pacienților;
- Serviciile de asistență medicală comunitară sunt insuficiente. Acestea sunt în dezvoltare și cuprind inclusiv dezvoltarea resurselor umane și a infrastructurii;
- Modelul de îngrijire nu este integrat, de cele mai multe ori fiind fragmentat. Se bazează pe servicii specializate separate, de aceea, necesită îmbunătățirea echipelor interdisciplinare;
- Nu există stimulente pentru a încuraja o abordare integrată a furnizării de servicii;
- Accesul la îngrijire (disponibilitatea furnizorilor de servicii și a serviciilor specifice) diferă în funcție de zonele geografice, conducând la inegalități de acces la servicii medicale (de ex. între grupurile urbane și rurale, non-marginalizate și marginalizate). Ceea ce duce la o necesitate de servicii de sănătate parțial nesatisfăcută.

În cadrul consultărilor online cu reprezentanții societății civile din municipiul Suceava, cele mai importante nevoi au reieșit a fi: creșterea numărului de cabinete medicale de familie, reabilitarea și accesibilizarea Policlinicii Areni și construirea unui centru de permanență socio-medicală în Burdujeni.

Dezvoltarea serviciilor de sănătate publică este strânsă legată și de cheltuielile finanțate de la bugetul local de fiecare unitate administrativă.

¹¹ Sursă: Planul regional de servicii sanitare 2021-2027 NE

Tabel 2.7.15. Cheltuieli finanțate de la bugetul local pentru sănătate, la nivelul anului 2018

LOCALITATE	CATEGORIE	Cheltuieli pentru sanatate pe UAT	Cheltuieli pentru sănătate pe cap de locuitor
SUCEAVA	Total	4,908,169	39,4
	Servicii medicale în unități sanitare cu paturi	0	0
	Servicii de sănătate publică	3,908,169	31,38
	Alte cheltuieli în domeniul sănătății	1,000,000	8,03
DUMBRĂVENI	Total	426,398	43,16
	Servicii medicale în unități sanitare cu paturi	381,875	38,66
	Servicii de sănătate publică	44,523	4,51
	Alte cheltuieli în domeniul sănătății	0	0
MOARA	Total	47,199	8,06
	Servicii medicale în unități sanitare cu paturi	0	0
	Servicii de sănătate publică	47,199	8,06
	Alte cheltuieli în domeniul sănătății	0	0
BOSANCI	Total	447,116	56,09
	Servicii medicale în unități sanitare cu paturi	0	0
	Servicii de sănătate publică	0	0
	Alte cheltuieli în domeniul sănătății	447,116	56,09

Sursă: *Politica Urbană a României. Prelucrare Indicatori Urbani: <https://citadini.ro/baza-de-date-urbane/>*

În municipiul Suceava, în 2018, cheltuielile de la bugetul local pentru sănătate, potrivit datelor din Politica Urbană a României, sunt în valoare de aproape 5 milioane RON, iar la nivel de locuitor s-a înregistrat o cheltuială de aproximativ 40 RON. Categoria de cheltuieli cea mai mare o reprezintă serviciile de sănătate publică.

Prin comparație cu alte 3 municipii reședințe de județ, alte decât polii regionali, din regiunile NV și SV Oltenia, respectiv Satu Mare , Baia Mare și Râmnicu Vâlcea, se constată că Suceava a alocat un buget local pentru sănătate mai mare, ca atare și cheltuielile per locuitor sunt mai ridicate față de cele 3 municipii.

Tabel 2.7.16. Cheltuieli finanțate de la bugetul local pentru sănătate pentru alte 3 municipii reședințe de județ

Localitate	Valori totale	Valori/locuitor
MUNICIPIUL SATU MARE	3,522,491	29.25
MUNICIPIUL RAMNICU VALCEA	4,887,488	41.42
MUNICIPIUL BAIA MARE	5,765,631	39.52

Sursă: *Politica Urbană a României. Prelucrare Indicatori Urbani: <https://citadini.ro/baza-de-date-urbane/>*

Salcea, Adâncata, Mitocu Dragomirnei, Ipotești, Pătrăuți, Șcheia, Siminicea, Dărmănești, Udești și Verești nu au cheltuieli de la bugetul local pentru sănătate. Cu toate acestea, observăm că în Bosanci, Dumbrăveni și Moara există cheltuieli din bugetul local pentru serviciile de sănătate, iar cele mai mari valori sunt înregistrate de serviciile medicale în unități sanitare cu paturi, în Dumbrăveni, servicii de sănătate publică, în Moara, și alte cheltuieli în domeniul sănătății în Bosanci.

2.7.2.8 Prioritizarea infrastructurii de sănătate, la nivelul județului Suceava

Figura 2.7.41. Prioritizarea infrastructurii de sănătate



Sursă: *Politica Urbană a României. Prelucrare Indicatori Urbani: <https://citadini.ro/baza-de-date-urbane/>*

Municipiul Suceava se află în categoria prioritate minimă, în ceea ce privește investițiile în infrastructura de sănătate la nivel de județ, în comparație cu situația celorlalte localități componente. În ceea ce privește zona metropolitană Suceava și Șcheia, situația per localitate variază. Salcea, Dumbrăveni, Ipotești și Pătrăuți se află în categoria prioritate minimă, Mitocu Dragomirnei, Adâncata, Hănțești, Șcheia, Bosanci, Verești și Moara reprezintă categoria prioritate medie-inferioară, iar Siminicea, Dărmănești, Udești și Stroești fiind o prioritate medie-superioară.

2.7.2.9 Concluzii infrastructura de sănătate și serviciile medicale

Provocări

- Ponderea persoanelor care s-au declarat nemulțumiți de serviciile de sănătate este 45%, dintre care 7% sunt foarte nemulțumiți.
- Municipiul Suceava a înregistrat 0.5 cabinete de familie la 1.000 de locuitori.
- La nivel de ZUF Suceava există următoarele provocări:
 - Distribuția unităților medicale este neuniformă
 - Asistența medicală primară este insuficient utilizată.
- În unele localități din ZUF Suceava (precum Adâncata, Moara și Mitocu Dragomirnei, Salcea și Patrauti) nu există un serviciu destinat exclusiv persoanelor cu dezabilități și persoanelor vârstnice.

Recomandări

- Este necesară consolidarea asistenței comunitare, a asistenței primare și a asistenței ambulatorii specializate.
- Trebuie implementate măsuri pentru creșterea numărului de medici de familie, precum și regândirea importanței acestora în sistemul sanitar.
- Realizare structuri sanitare în cartierele/comunele situate periferic.
- Modernizarea cabinetelor medicale/stomatologice școlare.
- Reabilitarea și accesibilizarea Policlinicilor.
- Accesarea fondurilor pentru infrastructură, atragerea forței de muncă și diversificarea serviciilor oferite.
- Dezvoltarea și consolidarea asistenței comunitare, a asistenței primare și a asistenței ambulatorii specializate, prin alocarea unui buget mai mare și accesarea de fonduri europene.
- Educarea populației cu privire la accesarea serviciilor de îngrijire de tip ambulatoriu pentru cazuri care nu sunt complexe.
- Dezvoltarea unor programe de prevenție cu ajutorul medicilor de familie și prin programe de informare și educare a populației.
- Înființarea cabinetelor medicale/stomatologice școlare și accesarea fondurilor pentru infrastructură, atragerea forței de muncă și diversificarea serviciilor oferite la nivelul comunelor din ZUF Suceava.

2.7.3 Infrastructura și serviciile de asistență socială

2.7.3.1 Infrastructura serviciilor sociale

Figura 2.7.42. - Infrastructura serviciilor publice în municipiul Suceava și ZUF Suceava

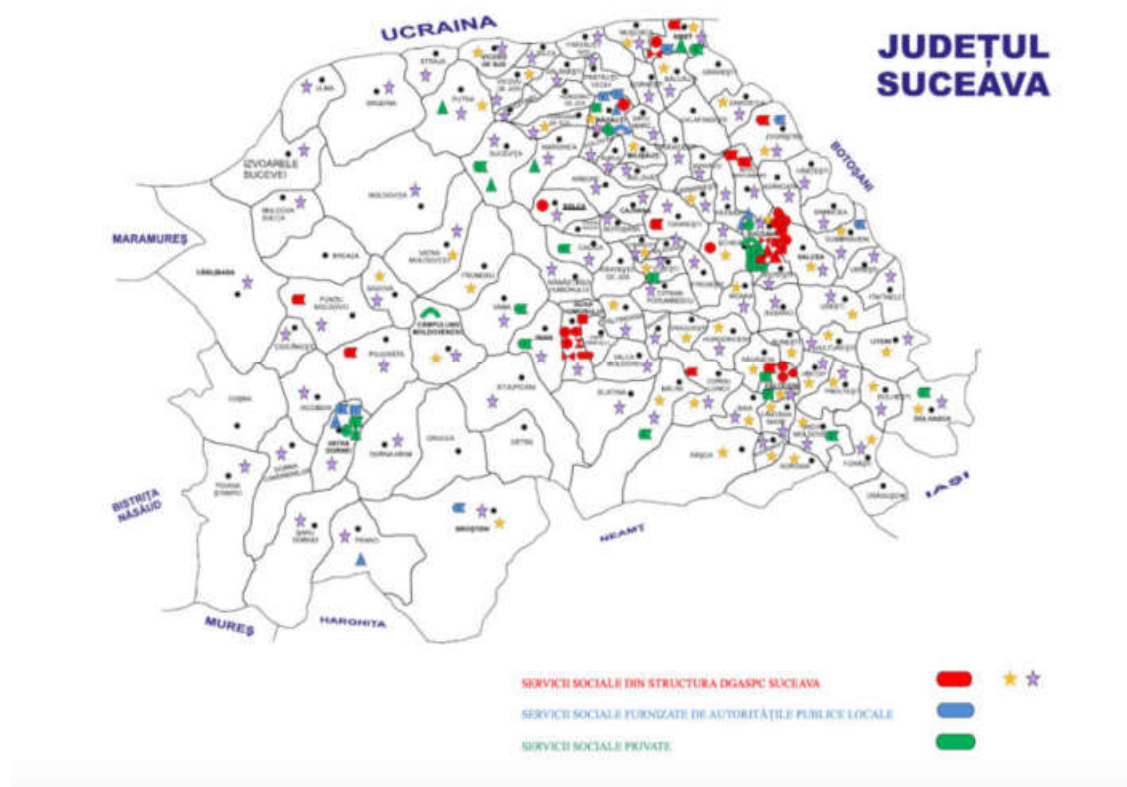

Sursă: DGASPC Suceava

Direcția Generală de Asistență socială și Protecția Copilului Suceava oferă următoarele tipuri de servicii la nivelul județului:

- 39 servicii de tip rezidențial (copii/tineri);
- 4 servicii de zi (copii);
- Servicii de tip familial;
 - Nr. asistenți maternali profesioniști cu copii în plasament – 358;
 - Nr. copii/tineri aflați în plasament la plasament la asistenți maternali profesioniști – 564;
 - Nr. copii/tineri aflați în plasament la plasament în familia largită – 333;
 - Nr. copii/tineri aflați în plasament la plasament la familii/persoane fără grad de rudenie – 92;
- 12 servicii de tip rezidențial destinate persoanelor adulte cu dizabilități;
- Servicii de zi destinate persoanelor adulte cu dizabilități;
- 2 alte tipuri de servicii de tip rezidențial.

Serviciile Sociale Licențiate de pe raza Municipiului Suceava - Octombrie 2020¹²

Tabel 2.7.17. Serviciile Sociale Licențiate de pe raza Municipiului Suceava

Public/ Privat	Denumire Furnizor	Denumire serviciu social	Tip serviciu social	Capacitate
Privat	Fundația Umanitară Căminul de Bătrâni Sfântul Ioan cel Nou Suceava	Cămin de bătrâni Sfântul Ioan cel Nou Suceava	Centre rezidențiale de îngrijire și asistență pentru persoane vârstnice	50
Privat	Fundația FARA	Casa de tip familial Sf. Nicolae	Centre rezidențiale pentru copii în sistemul de protecție specială	12
Privat	Asociația Lumină Lină	Centrul social de noapte și reinsertie socială a persoanelor fără adăpost Sfânta Vineri	Centre rezidențiale de îngrijire și asistență pentru persoanele fără adăpost	50
Privat	Asociația Sfântul Ioan cel Nou de la Suceava	Centrul care acordă servicii de îngrijire și asistență la domiciliu	Servicii de îngrijire la domiciliu pentru persoane vârstnice, persoane cu dizabilități, persoane aflate în situație de dependență	
Privat	Centrul Diecezan Caritas Iași	Centrul de îngrijire la domiciliu Suceava	Servicii de îngrijire la domiciliu pentru persoane vârstnice, persoane cu dizabilități, persoane aflate în situație de dependență	100
Privat	Federația Comunităților Evreiești din România - Cultul Mozaic	Centrul care acordă servicii de îngrijire și asistență la domiciliu Yad Be Yad Suceava	Servicii de îngrijire la domiciliu pentru persoane vârstnice, persoane cu dizabilități, persoane aflate în situație de dependență	20
Privat	Asociația Lumină Lină	Centrul social de zi pentru copii Sf. Vineri	Centre de zi pentru copii: copii în familie, copii separați sau în risc de separare de părinți	25
Privat	Asociația Autism Help	Centrul de zi Suceava	Centre de zi pentru copii: copii în familie, copii separați sau în risc de separare de părinți	25
Privat	Fundația FARA	Centrul de zi de recuperare Emanuel	Centre de zi pentru copii: copii în familie, copii separați sau în risc de separare de părinți	35
privat	Asociația Pentru Intervenție în Autism	Centrul "ATIPIC"	Centre de zi pentru copii: copii în familie, copii separați sau în risc de	24

¹² Sursă DGASPC Suceava

Public/ Privat	Denumire Furnizor	Denumire serviciu social	Tip serviciu social	Capacitate
	Suceava		separare de părinți	
Public	Primăria Municipiului Suceava - Direcția de Asistență Socială	Cantina de ajutor social	Centre de preparare și distribuire a hranei pentru persoane în risc de sărăcie	700
Public	Agenția Națională Antidrog	Centrul de prevenire, evaluare și consiliere antidrog Suceava	Centre de zi pentru persoane toxico-dependente pentru persoane cu diferite adicții: droguri, alcool, alte substanțe toxice, etc	10
Privat	Asociația Institutul pentru Parteneriat Social Bucovina	Centrul de incluziune socială - Servicii de asistență comunitară - Wise	Centre de zi pentru asistență și suport pentru alte persoane aflate în situații de nevoie	100 /an
Privat	Filiala Suceava a Asociației Profesionale Neguvernamentale de Asistență Socială ASSOC	Centrul de incluziune socială / asistență comunitară ASSOC Suceava	Centre de zi pentru asistență și suport pentru alte persoane aflate în situații de nevoie	8
Public	Direcția Generală de Asistență Socială și Protecția Copilului Suceava	Casa de tip familial O nouă viață din cadrul Complexului de recuperare Neuro-Psiho-Motorie Blijdorp-O nouă viață	Centre rezidențiale pentru copii în sistemul de protecție specială	20
Public	Direcția Generală de Asistență Socială și Protecția Copilului Suceava	Casa de tip familial Colț Alb	Centre rezidențiale pentru copii în sistemul de protecție specială	15
Public	Direcția Generală de Asistență Socială și Protecția Copilului Suceava	Modulul de tip familial Micul Prinț - Servicii multifuncționale de tip rezidențial	Centre rezidențiale pentru copii în sistemul de protecție specială	12
Public	Direcția Generală de Asistență Socială și Protecția Copilului Suceava	Centrul de plasament Speranța	Centre rezidențiale pentru copii în sistemul de protecție specială	50
Public	Direcția Generală de Asistență Socială și Protecția Copilului Suceava	Apartament social nr. 1 - Centrul de plasament Speranța	Centre rezidențiale pentru copii în sistemul de protecție specială	6

Public/ Privat	Denumire Furnizor	Denumire serviciu social	Tip serviciu social	Capacitate
	Suceava			
Public	Direcția Generală de Asistență Socială și Protecția Copilului Suceava	Centrul de primire a copilului abuzat, neglijat, exploatat - Servicii multifuncționale de tip rezidențial	Centre rezidențiale pentru copii în sistemul de protecție specială	10
Public	Direcția Generală de Asistență Socială și Protecția Copilului Suceava	Centrul de tip respiro din cadrul Complexului de recuperare neuro - psiho - motorie Blijdorp - O nouă viață Suceava	Centre rezidențiale pentru persoane adulte cu dizabilități	3
Public	Direcția Generală de Asistență Socială și Protecția Copilului Suceava	Centrul maternal Suceava - Servicii de protecție în regim de urgență a cuplului mamă - copil	Centre rezidențiale de îngrijire și asistență pentru mamă și copil	16
Public	Direcția Generală de Asistență Socială și Protecția Copilului Suceava	Serviciul Asistență Maternală	Centre rezidențiale pentru copii în sistemul de protecție specială	638
Public	Direcția Generală de Asistență Socială și Protecția Copilului Suceava	Centrul de zi copii cu dizabilități Blijdorp Suceava	Centre de zi pentru copii: copii în familie, copii separați sau în risc de separare de părinți	50
Public	Direcția Generală de Asistență Socială și Protecția Copilului Suceava	Centrul de recuperare neuro - psiho - motorie	Centre de zi pentru copii: copii în familie, copii separați sau în risc de separare de părinți	60
Public	Direcția Generală de Asistență Socială și Protecția Copilului Suceava	Centrul de zi pentru adulți cu handicap Blijdorp	Centre de zi pentru persoane adulte cu dizabilitati	30
Public	Direcția Generală de Asistență Socială și Protecția Copilului Suceava	Centrul de servicii de recuperare neuro - motorie pentru persoane adulte cu handicap	Centre de zi pentru persoane adulte cu dizabilitati	40

Sursă: DGASPC Suceava

Pentru a respecta obiectivele strategiei județene privind protecția și promovarea drepturilor copilului, DGASPC Suceava urmărește închiderea centrelor de tip clasic, prin dezvoltarea de alternative de tip familial. Ca urmare, a fost realizat, în parteneriat cu fundația "Hope and homes for children România" un proiect care urmărește închiderea centrului de plasament "Speranța" Suceava și reabilitarea a 4 apartamente din structura DGASPC Suceava. Totodată, potrivit instituției, o parte dintre problemele și nevoile neacoperite la nivelul județului sunt: rata mare a abandonului școlar, copiii cu părinți plecați la muncă în străinătate și rămași singuri acasă, fără reprezentant legal, copiii victime ale exploatării prin muncă, violență școlară/domestică, bătrâni singuri acasă, lipsa locurilor de muncă, părinții dependenți de ajutorul social, precum și lipsa posibilităților de reintegrare în familie a copiilor din sistemul de protecție.

Câteva soluții propuse de DGASPC Suceava, pentru depășirea situațiilor prezentate mai sus: înființarea de echipe mobile comunitare/zonale pentru consilierea și susținerea copiilor cu părinți plecați la muncă în străinătate, îngrijirea la domiciliu a persoanelor cu dizabilități, persoanelor vârstnice care nu au susținători, înființarea de servicii after school pentru reducerea abandonului școlar, servicii de zi, sprijin pentru persoanele cu dizabilități din comunitate (cluburi, ateliere etc), sprijin pentru reintegrarea în familie acordat copiilor din sistemul de protecție, sprijin în vederea reintegrării în familie a persoanelor adulte cu handicap din centrele din structura Direcției Generale de Asistență Socială și Protecția Copilului a Județului Suceava.

Direcția de Asistență Socială, compartiment funcțional în aparatul de specialitate al Primăriei Municipiului Suceava, oferă următoarele servicii:

- Serviciul Ajutoare Sociale;
 - Cantina de Ajutor Social - compartiment în subordinea Serviciului Ajutoare Sociale.
- Serviciul Autoritate Tutelară;
- Serviciul Protecție Socială;
- Serviciul Programe Sociale, Educație, Sănătate
 - Compartiment Medicină Școlară Generală
 - Compartiment Medicină Școlară Dentară.

Pentru anul 2021, Direcția de Asistență Socială își propune următoarele obiective:

- Creșterea calității serviciilor sociale oferite precum și asigurarea continuității acestora pe plan local.
- Creșterea calității vieții beneficiarilor de ajutor social și a altor prestații sociale.
- Promovarea activităților de asistență socială în comunitate.
- Derularea programelor naționale de sănătate publică.
- Asigurarea resurselor umane, dezvoltarea competențelor și abilităților profesionale ale personalului din cadrul DAS.

Potrivit raportului privind activitatea Direcției de Asistență Socială în anul 2020, departamentul din cadrul primăriei a desfășurat următoarele activități:

- **Serviciul Autoritatea Tutelară**
 - Pentru protecția și promovarea drepturilor copiilor, au fost dezvoltate și implementate 26 de anchete sociale și planuri de servicii, cu scopul de a înscrie/menține copiii proveniți din familii defavorizate la Centrul de Zi „Sf. Vineri”. Totodată, pe durata întregului an, toți cei 26 de copii beneficiari ai centrului au fost monitorizați.
 - În cazul minorilor și persoanelor majore au fost realizate/demarate:

- 4 dosare de tutelă pentru minori;
- 63 dosare de tutelă pentru persoane majore puse sub interdicție;
- 11 anchete sociale solicitate de Serviciul de Medicină Legală pentru minorii ce au comis diferite tipuri de infracțiuni și nu răspund penal;
- 203 anchete sociale privind: încredințarea/reîncredințarea minorilor în cazul de desfacere a căsătoriei părinților, stabilire domiciliu minori, stabilire pensie de întreținere, stabilire drept de vizită;
- 11 plasamente de minori la familii și persoane fizice;
- 30 anchete sociale și planuri de servicii în vederea internării/externării în instituții specializate de ocrotire;
- 12 anchete sociale și planuri de servicii pentru a preveni separarea minorilor de familiile lor.
- **Protocoale de colaborare:**
 - DGASPC și Primăria Municipiului Suceava – Serviciul Autoritate Tutelară, pentru promovarea și respectarea drepturilor copilului.
 - DGASPC Suceava, Inspectoratul de Poliție al Județului Suceava, Spitalul Județean de Urgență “Sf. Ioan cel Nou” Suceava, precum și celelalte spitale municipale și orășenești și toate primăriile municipiilor și orașelor din județul Suceava, pentru implementarea unor proceduri unitare de prevenire și intervenție în cazurile de copii aflați în situație de risc.
 - AJOFM Suceava și Municipiul Suceava - prin Direcția de Asistență Socială privind identificarea, mobilizarea și înregistrarea tinerilor inactivi la Serviciul Public de Ocupare.
 - Serviciul de Probațiune și DAS pentru reintegrarea persoanelor care ies din detenție.
 - Școala Gimnazială Nr. 3 și Școala cu clasele I-VIII Nr. 7 pentru a ajuta minorii ai căror părinți sunt plecați la muncă în străinătate.
 - Fundația FARA – Centrul de zi de recuperare Emanuel, pentru oferirea de servicii necesare minorilor cu dizabilități.
 - Inspectoratul de Poliție Județean Suceava, Consiliul Județean Suceava și Primăria Mun. Suceava, Agenția Națională Împotriva Traficului de Persoane, pentru a eradică fenomenul „copiii străzii” și preveni violența în familie.
- **Serviciul protecție socială**
 - Evidența asistențelor personali:
 - La începutul anului 2020: 390 (94 asistenți personali pentru minori, 289 asistenți personali pentru adulți și 7 asistenți personali aflați în concediu pentru creșterea și îngrijirea copilului);
 - La finalul anului 2020: 352 (94 la minori, 252 la majori și 6 în ccc).
 - Indemnizații oferite:
 - 481 de indemnizații oferite către persoanele cu dizabilități.
 - 252 referate și dispoziții privind acordarea indemnizației pentru persoanele cu handicap grav pentru perioada în care asistenții personali se află în concediul anual de odihnă.
 - Activități derulate :
 - 1100 anchete sociale și 530 rapoarte de monitorizare pentru minorii cu nevoi speciale;
 - 50 anchete sociale și aproximativ 55 anchete pentru reevaluare cazuri bolnavi neuropsihic instituționalizați;
 - au fost distribuite 952 cutii lapte praf;

- au fost identificate persoanele nevoiașe în timpul stării de urgență declanșată de virusul COVID-19 (au fost realizate vizite la domiciliu în baza celor 540 fișe telefonice).
- **Serviciul ajutoare sociale**
 - Au fost înregistrat 23 de cereri noi: Ianuarie – 2 cereri; Aprilie – 4 cereri; Mai – 1 cerere; Iulie – 3 cereri; August – 5 cereri; Septembrie –1 cerere ; Octombrie – 4 cereri; Noiembrie – 2 cereri. Decembrie – 1 cerere.
 - În fiecare lună, în medie, au fost gestionate 95 dosare pentru plata ajutoarelor sociale.

Tabel 2.7.18. Ajutoare sociale

Luna	Număr dosare în plată	Suma lei
Ianuarie	101	20044
Februarie	101	19750
Martie	97	19268
Aprilie	96	19126
Mai	97	20480
Iunie	93	20638
Iulie	93	20328
August	95	17411
Septembrie	90	17989
Octombrie	88	17734
Noiembrie	90	18641
Decembrie	92	18470

Sursă: DAS Suceava

- au fost înregistrate 61 de cereri pentru ajutor financiar de urgență și au fost alocați 34.500 RON;
 - 55 de familii au beneficiat de ajutor pentru încălzirea locuinței și au fost alocați 15.892 RON;
 - 98 cereri înregistrate pe parcursul anului 2020 (66 persoane au solicitat masă la cantină, 30 familii au solicitat masă la cantină și 2 familii au solicitat majorarea numărului de porții).
 - au fost depuse și gestionate 22 de dosare pentru un număr de 29 de beneficiari de tichete pentru grădiniță.
- **Serviciul Programe Sociale, Sănătate, Educație**
 - Au fost depuse 47 cereri noi privind alocația pentru susținerea familiei. În urma anchetelor sociale, pentru 33 familii s-au constatat schimbări, ceea ce a condus la modificarea sumei alocate, pentru 58 familii acest drept a încetat, iar pentru 13 familii a fost necesar recuperarea sumelor.
 - În vederea solicitării alocației au fost eliberate 5 adeverințe persoanelor ce locuiesc fără forme legale în alte localități din județul Suceava și 6 adeverințe pentru beneficiari ai indemnizației pentru creșterea copilului.
 - S-a înregistrat un număr de 933 cereri pentru alocația de stat pentru copii (125 cereri copiilor născuți în țări din UE, 13 cereri pentru copii născuți în țări non UE și 795 cereri copiilor născuți în România).
 - S-au înregistrat 741 cereri în vederea acordării de indemnizație de creștere copil și 23 cereri în vederea acordării a stimulentului de inserție.

- 94 destinatari finali ai învățământului primar și 68 destinatari finali ai învățământului gimnazial au beneficiat de suport educațional pe bază de tichete sociale.

- **Au fost îndeplinite următoarele atribuții comune celor 4 servicii DAS:**

Tabel 2.7.19. Acordarea ajutoarelor pentru încălzirea locuinței

Ajutor încălzire	Sezon 2019-2020	Sezon 2020-2021
Energie Termică	363	318
Lemne	52	40
Gaz	85	74
Energie electrică	5	3
Neacordări	21	15

Sursă: DAS Suceava

Recepționarea și distribuția următoarelor tichete: 196 carduri recepționate, dintre care 106 carduri distribuite pentru pensionari, 3 carduri distribuite pentru persoane fără adăpost, 34 carduri returnate, 34 persoane neeligibile și 19 carduri predare, deoarece destinarii și-au schimbat domiciliul.

În plus, în cadrul municipiului Suceava, este dezvoltat **centrul multifuncțional Arta – Ițcani**, un proiect care se află în execuție (realizat 40%). Obiectivul centrului este îmbunătățirea regenerării fizice, economice și sociale a comunităților marginalizate din cartierul Ițcani.

La nivel de zonă urbană funcțională se observă existența a trei tipuri de servicii: centre rezidențiale de îngrijire și asistență medico-socială pentru persoane vârstnice, bolnavi cronici în fază terminală, centre rezidențiale pentru persoane adulte cu dizabilități și centre rezidențiale pentru copii în sistemul de protecție specială.

Serviciile Sociale Licențiate - Octombrie 2020¹³

Tabel 2.7.20. Serviciile Sociale Licențiate pe Raza Zonei Metropolitane și a localității Șcheia (respectiv ZUF)

Public/ Privat	Denumire Furnizor	Denumire serviciu social	Tip serviciu social	Localitate	Capacitate
Public	Unitatea de Asistență Medico - Socială Dumbrăveni	Unitatea de Asistență Medico - Socială Dumbrăveni	Centre rezidențiale de îngrijire și asistență medico-socială pentru persoane vârstnice, bolnavi cronici în fază terminală	Dumbrăveni	25
Public	Direcția Generală de Asistență Socială și Protecția	Casa de tip familial Șcheia	Centre rezidențiale pentru copii în sistemul de protecție specială	Șcheia	8

¹³ Sursă DGASPC Suceava

	Copilului Suceava				
Public	Direcția Generală de Asistență Socială și Protecția Copilului Suceava	Casa de tip familial Mihoveni	Centre rezidențiale pentru copii în sistemul de protecție specială	Șcheia	14
Public	Direcția Generală de Asistență Socială și Protecția Copilului Suceava	Centrul de recuperare și reabilitare neuropsihiatrică Mitocu Dragomirnei	Centre rezidențiale pentru persoane adulte cu dizabilități	Mitocu Dragomirnei	39
Public	Direcția Generală de Asistență Socială și Protecția Copilului Suceava	Centrul de abilitare și reabilitare pentru persoane adulte cu dizabilități Mitocu Dragomirnei	Centre rezidențiale pentru persoane adulte cu dizabilități	Mitocu Dragomirnei	39
Public	Direcția Generală de Asistență Socială și Protecția Copilului Suceava	Locuință maxim protejată Mitocu Dragomirnei	Centre rezidențiale pentru persoane adulte cu dizabilități	Mitocu Dragomirnei	10

Sursă: DGASPC Suceava

În concluzie, se constată că infrastructura socială, la nivel ZUF și ZM, este oferită atât de sectorul public, cât și de furnizorii privați, ceea ce asigură o paletă mai largă de servicii și deservirea mai multor tipuri de beneficiari. DGASPC este instituția care acoperă următoarele tipuri de servicii: centre rezidențiale pentru copii în sistemul de protecție specială, centre rezidențiale pentru persoane adulte cu dizabilități, centre rezidențiale de îngrijire și suport pentru mamă și copil și centre de zi pentru copii și persoane cu dizabilități la nivel de județ. La nivel de municipiul DAS oferă următoarele servicii: serviciul Ajutoare Sociale; serviciul Autoritate Tutelară, serviciul Protecție Socială și serviciul Programe Sociale, Educație, Sănătate. În paralel, furnizorii privați oferă următoarele servicii: centre de zi pentru asistență și suport, centre rezidențiale de îngrijire și asistență pentru persoanele fără adăpost, servicii de îngrijire la domiciliu, centre de îngrijire pentru persoanele toxico-dependente, centre rezidențiale de îngrijire și asistență pentru persoanele fără adăpost, centre rezidențiale de îngrijire și asistență pentru persoane vârstnice, precum și centre rezidențiale pentru copii în sistemul de protecție specială.

2.7.3.2 Cheltuielile de asistență socială raportate în execuțiile bugetare ale municipiului Suceava în intervalul 2007-2018 și cheltuieli pentru asistență socială per locuitor în ZUF Suceava în funcție de categoriile de servicii furnizate

Figura 2.7.43 Cheltuieli asistenta sociala in intervalul 2007-2018-Suceava

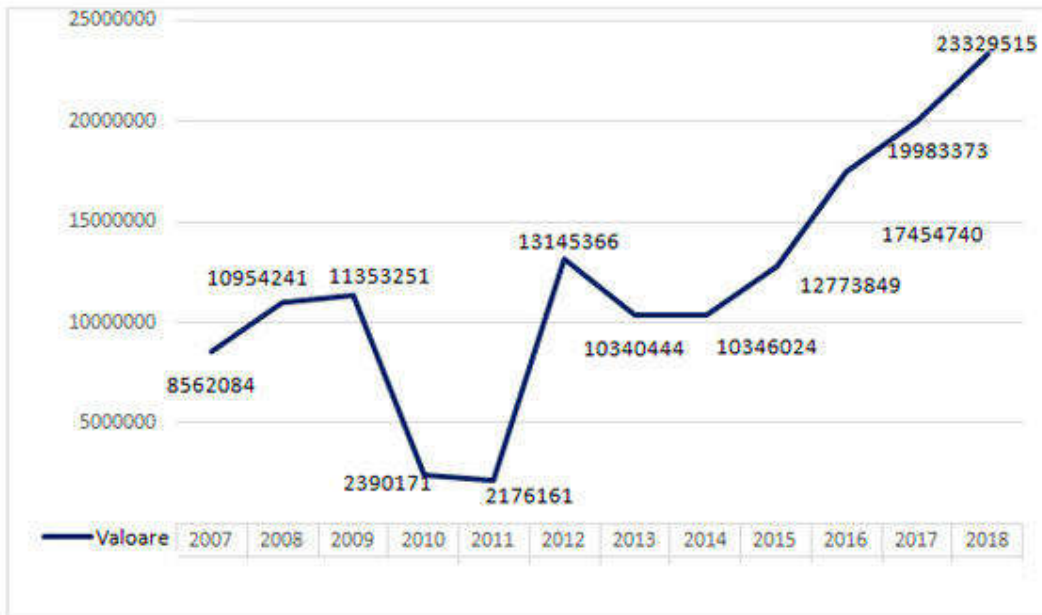

Sursă: Politica Urbană a României. Prelucrare Indicatori Urbani: <https://citadini.ro/baza-de-date-urbane/>

În municipiul Suceava, cheltuielile de asistență socială raportate în execuțiile bugetare au înregistrat o creștere continuă din 2012 până în 2018. După cum arată tabelul, în 2018, administrația locală a alocat peste 20 milioane RON pentru sectorul social, iar în 2007 peste 8 milioane RON. Cu toate acestea, în anii 2010 și 2011 s-au înregistrat cheltuieli peste 2 milioane RON. În plus, analizând alte 3 municipii reședințe de județ, alte decât polii regionali, din regiunile NV și SV Oltenia, respectiv Satu Mare, Baia Mare și Râmnicu Vâlcea, se observă că Suceava a înregistrat cea mai mică valoare (23.329.515 RON). În 2018, Satu Mare a cheltuit pentru asistența socială 35.388.285 RON, Baia Mare 46.037.954 RON, iar Râmnicu Vâlcea 31.603.981 RON.

Per locuitor se observă că cel mai ridicat cost este înregistrat în Pătrăuți (163.62), urmat imediat de Udești, în comparație cu restul localităților din zona metropolitană, dar și cu municipiul Suceava. La pol opus aflându-se localitatea Stroiiești și Dărmănești cu cel mai mic cost per locuitor (4.63, respectiv 7,65). Costul per locuitor în municipiul Suceava, în anul 2017, a fost 63.59 RON, o valoare mai mare decât cea înregistrată de Stroiiești, dar mai mică față de celelalte localități din zona metropolitană și Șcheia. În raport cu celelalte 3 municipii, Suceava deține cele mai mici cheltuieli pentru asistența socială finanțată de la bugetul local, per locuitor. Satu Mare a cheltuit 139,84 RON/locuitor, Baia Mare 265,81 RON și Râmnicu Vâlcea 217,78 RON.

Figura 2.7.43. Cost per locuitor la nivel de localitate

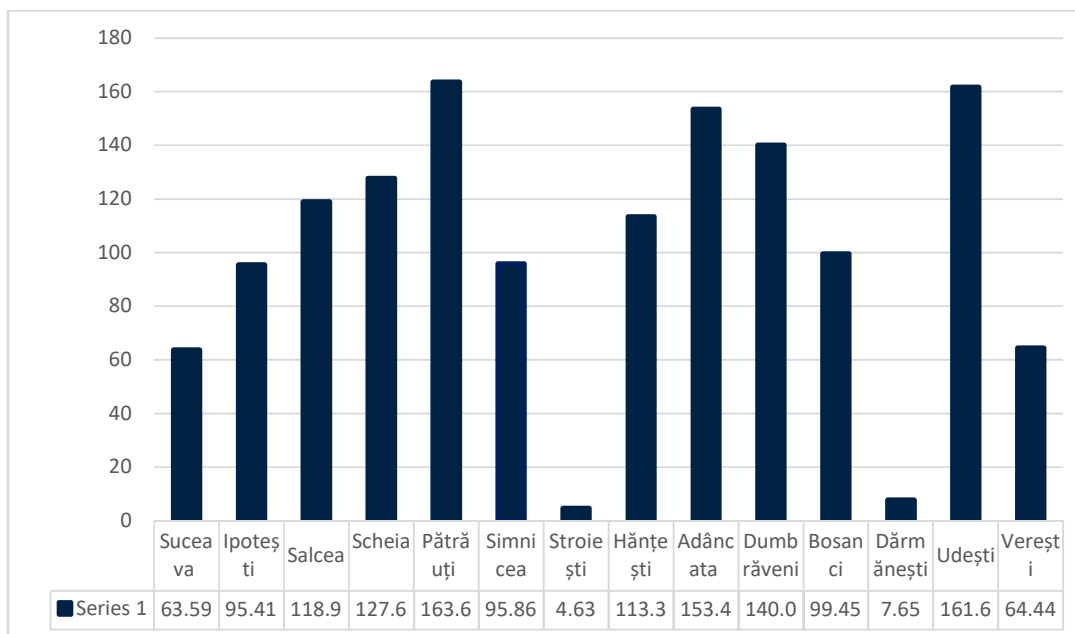

Sursă: *Politica Urbană a României. Prelucrare Indicatori Urbani*: <https://citadini.ro/baza-de-date-urbane/>

Se observă faptul că la nivelul zonei metropolitane și a localității Șcheia nu există cheltuieli de personal, utilități și alte cheltuieli materiale aferente centrelor pentru copii instituționalizați, persoane fără adăpost, centre de violență etc. În același timp, singura localitate (dintre cele prezente în tabel) care a raportat un cost în 2017 cu privire la cheltuieli de personal, utilități și alte cheltuieli materiale aferente centrelor pentru copii instituționalizați, persoane fără adăpost, centre de violență etc. este Suceava. Pentru toate localitățile, cel mai mare cost per locuitor înregistrat este categoria de salarii asistenți personali și indemnizații acordate persoanelor cu handicap.

Tabel 2.7.21. Tabel Cheltuieli asistență socială per categorii de servicii în anul 2017 la nivel de Suceava și ZM Suceava

Tipuri de ajutoare sociale	Cost per locuitor la nivel de localitate													
	Suceava	Ipot ești	Salcea	Schieia	Pătrăuți	Siminic	Stroiești	Hănt ești	Adâncata	Dumbrăveni	Bosanci	Udești	Dărmănești	Ver ești
Ajutoare de urgență - acordate ocazional pentru persoane fără venituri, fără adăpost etc.	0.31	0.14	2.17	0	1.8	0.36	4.63	0	0	0	0	0	0	10,76
Cheltuieli de personal aferente centrelor de zi pentru vârstnici și îngrijirea la domiciliu	0	0	0	0	0	0	0	0	0	0	0	0	0	0
Salarii asistenți personali și indemnizații acordate persoanelor cu handicap	42.88	95.27	114.34	127.67	137.14	90.59	0	113.33	142.4	94.51	92,28	147,96	7,65	53,69
Cheltuieli de personal, utilități și alte cheltuieli materiale aferente centrelor pentru copii instituționalizați, persoane fără adăpost, centre de violență etc.	0.3	0	0	0	0	0	0	0	0	0	0	0	0	0
Cheltuieli de personal și cheltuieli cu hrană pentru cantina de ajutor social; cheltuieli de personal pentru creșe; ajutoare pentru încălzire;	0	0	2.48	0	24.68	4.9	0	0	11.05	10.98	7,17	13,72	0	0
Cheltuieli de personal pentru	20.11	0	0	0	0	0	0	0	0	34.58	0	0	0	0

adaugă serviciilor sociale existente, cu scopul de a acoperi nevoile sociale ale diferitelor categorii de persoane vulnerabile din comunitate.

Tabel 2.7.22. - Serviciile Sociale necesare în Suceava

Tip serviciu social necesar	Număr persoane vulnerabile identificate - potențiali beneficiari pentru serviciul social necesar (ESTIMARE)
Centre de zi pentru persoane toxico-dependente pentru persoane cu diferite adicții: droguri, alcool, alte substanțe toxice etc.	100
Centre rezidențiale de recuperare/reabilitare pentru persoane cu diferite adicții (dependențe)	50
Centre rezidențiale de îngrijire și asistență pentru persoanele vârstnice	200
Centre rezidențiale de îngrijire și asistență pentru persoanele fără adăpost	30
Centre de zi pentru persoanele vârstnice	800
Servicii de îngrijire la domiciliu pentru persoane vârstnice, persoane cu dizabilități, persoane aflate în situație de dependență	1000
Centre de zi pentru persoane adulte cu dizabilități	100
Centre de zi pentru copii: copii în familie, copii separați sau în risc de separare de părinți	400
Centre de zi victimele violenței în familie și agresori	80
Servicii de asistență comunitară	1500

Sursă: Ministerul Muncii și Protecției Sociale

În urma consultărilor online cu societatea civilă din municipiul Suceava, următoarele servicii sociale au reieșit necesare, adițional celor expuse mai sus:

- Dezvoltarea unui centru de zi susținut pentru persoanele cu probleme psihiatrice din Municipiul Suceava;
- Dezvoltarea unui centru respiro pentru copiii și tinerii cu dizabilități;
- Dezvoltarea unui serviciu complex pentru copiii și tinerii expuși la cerșit și servicii de ocupare și angajare pentru grupurile vulnerabile .
- Bugetarea de fonduri dedicate amenajării și adaptării spațiului de locuire pentru persoanele cu dizabilități;
- Activități de consiliere și terapie pentru părinții copiilor și tinerilor cu dizabilități.

Tabel 2.7.23. Serviciile Sociale necesare la nivel de zonă metropolitană și zonă urbană funcțională

Localitate	Tip serviciu social necesar	Număr persoane vulnerabile identificate - potențiali beneficiari pentru serviciul social necesar
Ipotești	Centre de zi pentru persoanele vârstnice	100
	Servicii de îngrijire la domiciliu pentru persoane vârstnice, persoane cu dizabilități, persoane aflate în situație de dependență	100
	Centre de zi pentru copii: copii în familie, copii separați sau în risc de separare de părinți	40
Mitocu Dragomirnei	Centre de zi pentru persoanele vârstnice	40
	Centre de zi pentru copii: copii în familie, copii separați sau în risc de separare de părinți	30
	Servicii de îngrijire la domiciliu pentru persoane vârstnice, persoane cu dizabilități, persoane aflate în situație de dependență	50
Salcea	Servicii de îngrijire la domiciliu pentru persoane vârstnice, persoane cu dizabilități, persoane aflate în situație de dependență	200
	Centre de zi pentru copii: copii în familie, copii separați sau în risc de separare de părinți	120
Scheia	Centre rezidențiale de îngrijire și asistență medico-socială pentru persoane vârstnice, bolnavi cronici în fază terminală	15
	Centre rezidențiale de îngrijire și asistență pentru persoanele vârstnice	30
	Centre rezidențiale pentru persoanele adulte cu dizabilități	10
	Centre rezidențiale de îngrijire și asistență pentru mamă și copil	10
	Centre de zi pentru persoanele vârstnice	100

Localitate	Tip serviciu social necesar	Număr persoane vulnerabile identificate - potențiali beneficiari pentru serviciul social necesar
	Servicii de îngrijire la domiciliu pentru persoane vârstnice, persoane cu dizabilități, persoane aflate în situație de dependență	100
	Centre de zi pentru persoane adulte cu dizabilități	20
	Centre de zi pentru copii: copii în familie, copii separați sau în risc de separare de părinți	40
	Servicii de asistență comunitară	300
	Centre de preparare și distribuire a hranei pentru persoane în risc de sărăcie	40
Adâncata	Centre rezidențiale de îngrijire și asistență medico-socială pentru persoane vârstnice, bolnavi cronici în fază terminală	10
	Centre rezidențiale de îngrijire și asistență pentru persoanele vârstnice	20
	Servicii de îngrijire la domiciliu pentru persoane vârstnice, persoane cu dizabilități, persoane aflate în situație de dependență	50
	Centre de zi pentru copii: copii în familie, copii separați sau în risc de separare de părinți	30
	Centre de zi pentru familie și copil	50
Dumbrăveni	Servicii de îngrijire la domiciliu pentru persoane vârstnice, persoane cu dizabilități, persoane aflate în situație de dependență	100
	Centre de zi pentru persoane adulte cu dizabilități	20
	Centre de zi pentru copii: copii în familie, copii separați sau în risc de separare de părinți	40
	Servicii de asistență comunitară	300

Localitate	Tip serviciu social necesar	Număr persoane vulnerabile identificate - potențiali beneficiari pentru serviciul social necesar
Moara	Centre de zi pentru persoanele vârstnice	40
	Servicii de îngrijire la domiciliu pentru persoane vârstnice, persoane cu dizabilități, persoane aflate în situație de dependență	50
Pătrăuți	Servicii de asistență comunitară	200
	Servicii de îngrijire la domiciliu pentru persoane vârstnice, persoane cu dizabilități, persoane aflate în situație de dependență	50
	Centre de zi pentru copii: copii în familie, copii separați sau în risc de separare de părinți	30
	Servicii de asistență comunitară	200
Simnicea	Centre de zi pentru persoanele vârstnice	20
	Servicii de îngrijire la domiciliu pentru persoane vârstnice, persoane cu dizabilități, persoane aflate în situație de dependență	30
Stroiștei	Centre de zi pentru copii: copii în familie, copii separați sau în risc de separare de părinți	20
	Centre de zi pentru persoanele vârstnice	40
	Servicii de asistență comunitară	200
Hânțești	Centre rezidențiale de îngrijire și asistență pentru persoanele vârstnice	20
	Centre de zi pentru persoanele vârstnice	40
	Servicii de îngrijire la domiciliu pentru persoane vârstnice, persoane cu dizabilități, persoane aflate în	50

Localitate	Tip serviciu social necesar	Număr persoane vulnerabile identificate - potențiali beneficiari pentru serviciul social necesar
	situație de dependență	
	Centre de zi pentru copii: copii în familie, copii separați sau în risc de separare de părinți	30
Bosanci	Centre rezidențiale de îngrijire și asistență medico-socială pentru persoane vârstnice, bolnavi cronici în fază terminală	15
	Centre rezidențiale de îngrijire și asistență pentru persoanele vârstnice	30
	Centre de zi pentru persoanele vârstnice	100
	Servicii de îngrijire la domiciliu pentru persoane vârstnice, persoane cu dizabilități, persoane aflate în situație de dependență	100
	Centre de zi pentru copii: copii în familie, copii separați sau în risc de separare de părinți	40
	Servicii de asistență comunitară	300
Udești	Servicii de îngrijire la domiciliu pentru persoane vârstnice, persoane cu dizabilități, persoane aflate în situație de dependență	100
	Servicii de asistență comunitară	300
Verești	Servicii de îngrijire la domiciliu pentru persoane vârstnice, persoane cu dizabilități, persoane aflate în situație de dependență	100

Localitate	Tip serviciu social necesar	Număr persoane vulnerabile identificate - potențiali beneficiari pentru serviciul social necesar
	Centre de zi pentru persoane adulte cu dizabilitati	20
	Servicii de asistență comunitară	300
	Servicii de îngrijire la domiciliu pentru persoane vârstnice, persoane cu dizabilități, persoane aflate în situație de dependență	50
Dărmănești	Servicii de asistență comunitară	200

Sursă: Ministerul Muncii și Protecției Sociale

2.7.3.3 Concluzii infrastructura și serviciile de asistență socială

Provocări

- O parte dintre problemele sociale din Suceava sunt: rata mare a abandonului școlar, copiii cu părinți plecați la muncă în străinătate și rămași singuri acasă, fără reprezentant legal, copiii victime ale exploatării prin muncă, violență școlară/domestică, bătrâni singuri acasă, lipsa locurilor de muncă, părinții dependenți de ajutorul social, precum și lipsa posibilităților de reintegrare în familie a copiilor din sistemul de protecție.
- Lipsa spațiilor destinate structurilor societății civile.
- Lipsa următoarelor servicii sociale: centre rezidențiale de recuperare/reabilitare pentru persoane cu diferite adicții (dependențe), persoanele vârstnice și persoanele fără adăpost, centre de zi pentru copii, familii, persoane vârstnice și adulți cu dizabilități, servicii la domiciliu, servicii de asistență comunitară și o școală pentru toți copiii din Suceava.
- Insuficiente parteneriate între administrația locală și furnizorii privați.
- La nivel de ZUF Suceava există următoarele provocări: rata mare a abandonului școlar, copiii cu părinți plecați la muncă în străinătate și rămași singuri acasă, fără reprezentant legal, copiii victime ale exploatării prin muncă, violență școlară/domestică, bătrâni singuri acasă, lipsa locurilor de muncă, părinții dependenți de ajutorul social, precum și lipsa posibilităților de reintegrare în familie a copiilor din sistemul de protecție; lipsa spațiilor destinate structurilor societății civile; insuficiente parteneriate între administrația locală și furnizorii privați.

- La nivel de ZUF Suceava sunt necesare următoarele servicii sociale: centre pentru persoanele vârstnice și persoanele aflații în situații dificile, centre de zi pentru copii, familii și adulți cu dizabilități, servicii la domiciliu, servicii de asistență comunitară .

Recomandări

- Accesarea de fonduri pentru dezvoltarea următoarelor servicii: centre rezidențiale de recuperare/reabilitare pentru persoane cu diferite adicții (dependențe), persoanele vârstnice și persoanele fără adăpost, centre de zi pentru copii, familii, persoane vârstnice și adulți cu dizabilități, servicii la domiciliu, servicii de asistență comunitară, centru de zi susținut pentru persoanele cu probleme psihiatrice, centru respiro pentru copiii și tinerii cu dizabilitati, serviciu complet pentru copii și tinerii expuși la cerșit și servicii de ocupare și angajare pentru grupurile vulnerabile.
- Realizarea parteneriatelor public-privat, în vederea dezvoltării infrastructurii și a serviciilor de asistență socială.
- Diversificarea utilizării terenurilor și patrimoniului construit în vederea susținerii activității ONG-urilor care oferă servicii de asistență socială.
- Dezvoltarea de instrumente pentru a atrage mai multe fonduri (naționale și europene).
- Recomandări pentru UAT din ZUF Suceava: accesarea de fonduri pentru dezvoltarea următoarelor servicii: centre rezidențiale de recuperare/reabilitare pentru persoane cu diferite adicții (dependențe), persoanele vârstnice și persoanele fără adăpost, centre de zi pentru copii, familii, persoane vârstnice și adulți cu dizabilități, servicii la domiciliu, servicii de asistență comunitară, centru de zi susținut pentru persoanele cu probleme psihiatrice, centru respiro pentru copiii și tinerii cu dizabilitati, serviciu complet pentru copii și tinerii expuși la cerșit și servicii de ocupare și angajare pentru grupurile vulnerabile; realizarea parteneriatelor public-privat, în vederea dezvoltării infrastructurii și a serviciilor de asistență socială; dezvoltarea de instrumente pentru a atrage mai multe fonduri (naționale și europene).
- La nivel de UAT-uri din zona rurală a ZUF Suceava: crearea de sedii administrative pentru compartimente de asistență sociale și dezvoltarea de instrumente pentru a atrage mai multe fonduri (naționale și europene).

2.7.4 Infrastructura și serviciile pentru sport și agrement

Organizația Mondială a Sănătății estimează că până în 2050, 75% din populația lumii va locui în orașe, o creștere de 20% față de anul 2015. Cum ne asigurăm, însă, că urbanizarea nu înseamnă doar oportunități profesionale, acces la resurse, confort ridicat, ci și o calitate ridicată a aerului, acces la mișcare și un stil de viață activ la orice vârstă, și indiferent de situația socială sau financiară?

Fără o strategie axată pe susținerea unui stil de viață activ, urbanizarea atrage după sine un grad ridicat de sedentarism și creșterea numărului de persoane afectate de boli cronice (în special boli cardiovasculare și diabet zaharat) și obezitate. În contextul actual generat de COVID-19, există riscul ca lipsa accesului la facilități sportive și un stil de viață activ să aibă un impact negativ asupra sistemului imunitar și sănătății fizice. Lipsa activității fizice poate avea, de asemenea, efecte asupra sănătății mintale, agravând stresul sau anxietatea resimțită din cauza izolării sociale. De aceea, Comisia Europeană și Organizația Națiunilor Unite subliniază nevoia ca statele să includă sportul și activitatea fizică în planurile de recuperare după COVID-19.

Investițiile în infrastructura sportivă a orașelor și facilitarea accesului la mișcare au impact direct asupra calității vieții locuitorilor, cu beneficii sociale și financiare semnificative: stare de bine, sănătate, dar și reducerea cheltuielilor sistemului de sănătate, productivitate la locul de muncă, precum și crearea de comunități puternice și scăderea comportamentelor anti-sociale. La acestea se adaugă beneficii cu privire la reducerea poluării, odată cu reducerea emisiilor datorate traficului motorizat.

În același timp, orașele trebuie să utilizeze cât mai bine spațiul limitat de care dispun și să adopte o abordare mai puțin concentrată pe mașini. Ciclismul, alături de mersul pe jos și de transportul public, reprezintă o utilizare mult mai eficientă a spațiului stradal și are un rol vital în planificarea sistemului de transport urban.

„Participarea oamenilor la activitățile fizice este influențată de mediul construit și natural în care trăiesc, de mediul social și de factori personali precum sexul, vârsta, capacitatea și motivația” (OMS)

Integrarea activității fizice în viața de zi cu zi, prin încurajarea și facilitarea mersului pe jos, alergatului și folosirii bicicletei ca mijloc de transport este esențială pentru creșterea nivelului de activitate fizică și scăderii incidenței bolilor corelate cu sedentarismul.

În acest sens, proiectarea spațiului urban are potențialul de a contribui substanțial la nivelul de activitate fizică a cetățenilor. Conform unui studiu internațional realizat în 2016 în 14 orașe¹⁵, următoarele patru medii construite au fost asociate pozitiv cu niveluri mai ridicate de activitate fizică:

1. mai multe parcuri publice la distanță mică (0,5 km) de reședință, deschise tuturor
2. o densitate mai mare a stațiilor de transport public
3. o mai mare densitate rezidențială netă
4. o mai mare densitate a intersecțiilor stradale accesibile pietonilor.

Astfel, pentru ca mediile construite să sprijine activitatea fizică, este necesară oferirea de parcuri publice deschise și sigure. De asemenea, este importantă creșterea densității rezidențiale și a stațiilor de transport public, precum și a intersecțiilor destinate pietonilor.

De asemenea, în contextul pandemic actual, recomandarea ONU este ca guvernele să colaboreze cu servicii de sănătate și îngrijire, școli și organizații ale societății civile care reprezintă diferite grupuri sociale pentru a sprijini activitatea fizică la domiciliu¹⁶.

¹⁵ Physical activity in relation to urban environments in 14 cities worldwide: a cross-sectional study, Prof James F Sallis e.a., 2016

Deși nivelul minim de activitate sportivă recomandat de OMS este de **150 de minute pe săptămână**, ultimul studiu realizat la nivel european (Eurobarometrul dedicat sportului și activității fizice, 2018) arată că proporția europenilor care nu se implică deloc în exerciții fizice sau sport a crescut constant, de la 39% în 2009, 42% în 2013 și 46% în 2017. La nivelul României, creșterea nivelului de sedentarism față de anul 2013 este de 12%.

63% dintre români nu se implică deloc în activități sportive sau exerciții fizice.

Eurobarometrul publicat în martie 2018 indică faptul că în 11 țări, printre care și România, mai mult de jumătate dintre respondenți nu se implică deloc în exerciții fizice și nici nu practică vreun sport: Bulgaria, Grecia și Portugalia (68%) sunt cele mai inactice, urmate de România (63%). Proporția cea mai mică a celor care nu fac exerciții fizice/sport este în Finlanda (13%), Suedia (15%) și Danemarca (20%). Motivele cel mai des invocate pentru care românii nu fac mișcare sunt lipsa timpului (50%), lipsa motivației și interesului (18%), urmate de lipsa infrastructurii de sport potrivite sau accesibile în zona în care locuiesc (13%).

În România, doar 43% dintre respondenți consideră că au multe oportunități de a face mișcare în zona în care locuiesc.

Percepțiile privind oportunitățile de a fi activ fizic variază semnificativ la nivel european, de la Olanda și Danemarca, unde peste 90% din respondenți consideră că zona lor le oferă multe oportunități de a face mișcare, la Bulgaria (51%), respectiv România (43%). Dintre cei care fac sport, exerciții sau alte activități fizice mai ușoare, cei mai mulți au răspuns că fac acest lucru acasă (60%), 17% în parc sau în aer liber, respectiv 16% într-o sală de fitness, club sau centru sportiv.

52% dintre românii chestionați consideră că autoritățile locale nu se implică suficient pentru a facilita accesul la activitățile sportive.

Românii consideră că autoritățile locale ar trebui să se implice mai mult pentru a facilita accesul cetățenilor la activități sportive (18% sunt total de acord cu această afirmație, și 34% tind să fie de acord). Cele mai pozitive percepții cu privire la implicarea autorităților locale în facilitarea accesului la activitățile sportive se regăsesc în rândul populației din Germania (unde 71% nu sunt de acord), Olanda (69%), Finlanda (68%) și Danemarca (64%).

Ce înseamnă un oraș activ?

Orașele pot oferi numeroase oportunități de a fi activ fizic, iar unele și-au transformat mediul construit într-un spațiu care încurajează un nivel ridicat de activitate a cetățenilor. Orașele active sunt cele în care găsești motive și oportunități pentru a face mișcare la tot pasul, fapt ce necesită implicare atât la nivelul societății civile, mediului privat, cât și al autorităților publice. Orașele active sunt orașe în care cetățenii se pot plimba pe jos și cu bicicleta în siguranță, cu transport public eficient. Un nivel ridicat de siguranță necesită intervenții precum reducerea limitei de viteză pentru mașini, asigurarea unui sistem coerent de piste de biciclete, bine delimitate, precum și asigurarea iluminatului public de calitate în toate zonele orașului.

Intervențiile la nivel local pot influența nivelul de activitate fizică a cetățenilor de toate vârstele și din toate mediile sociale. Asigurarea de oportunități egale pentru persoanele cu dizabilități, persoane din comunități marginalizate, indiferent de gen, etnie, vârstă, stare fizică, tip de activități preferate este un principiu esențial pentru susținerea dezvoltării activității fizice și sportului de masă.

Certificarea de „oraș activ global”¹⁷, oferită în urma unei evaluări organizate de către Asociația Internațională pentru Sport și Condiție Fizică (TAFISA) recunoaște asigurarea unui nivel ridicat de

¹⁶ <https://www.un.org/development/desa/dpad/publication/un-desapolicy-brief-73-the-impact-of-covid-19-on-sport-physical-activity-and-well-being-and-its-effects-on-social-development/>

¹⁷ <http://activewellbeing.org/certification/>

practicare a activităților fizice și sportului de masă, iar odată obținută, cresc și șansele de a beneficia de finanțarea altor proiecte care vizează susținerea unui stil de viață activ, precum și găzduirea unor evenimente sportive de amploare și a dezvoltării sportului de performanță.

Casetă 1. Bune practici: Intervenții cheie (Strategia Liverpool pentru Activitate Fizică și Sport)

Bune practici: Strategia Liverpool pentru Activitate Fizică și Sport

Transport: Strategia încurajează mobilitatea alternativă ca pe una dintre cele mai durabile schimbări de comportament, fiind susținută de campania de comunicare Liverpool Cycling Revolution 2014-2026.

Timp liber: Strategia Liverpool pentru Activitate fizică și sport încurajează și promovează o mai mare utilizare a spațiilor publice (parcuri, stradă, infrastructuri sportive) pentru sport și activități fizice, identificând zonele care necesită lucrări de reabilitare. Programul inițial Liverpool Active City a creat centre sportive și de agrement în toate cartierele orașului, care continuă să ofere servicii de calitate pentru a atrage populația locală.

Educație: Strategia pentru Activitate fizică și sport evaluează și impactul social al sportului asupra elevilor și studenților, implicând o varietate de organizații în organizarea de activități sportive extracurriculare, cu acces pe cartierele defavorizate, unde tinerii dezvoltă mai frecvent comportamente antisociale. De asemenea, a fost creat un parteneriat (Liverpool School Sports Partnership) între școlile din Liverpool, pentru a pune în comun și a redistribui resursele și infrastructurile sportive, maximizând utilizarea lor.

Locul de muncă: Strategia monitorizează angajamentul și acțiunile firmelor locale de a oferi personalului mai multe oportunități de a fi activ fizic. Pentru a sprijini angajatorii în promovarea beneficiilor activității fizice pentru angajați, în 2018 a fost lansat un set de instrumente pentru a asigura „locuri de muncă active”, cu intervenții rapide, ușor de implementat și cu costuri reduse pentru firme. Acesta reunește cele mai bune practici și include și beneficiile dezvoltării unei forțe de muncă active, demonstrând și că activitatea fizică este o investiție, nu un cost (reducerea stresului, îmbunătățirea stării fizice și psihice, creșterea sentimentului de apartenență față de angajator, productivitate mai ridicată, costuri mai scăzute datorate îmbolnăvirilor, scăderea accidentelor de muncă, mai puțin absenteism ș.a.).

Tabel 2.7.24. Domenii de intervenție pentru creșterea nivelului de activitate fizică al cetățenilor

Timp liber	Oportunități de mișcare în aer liber (parcuri, spații deschise) și în centre sportive comunitare
Transport	Oportunități pentru mijloace alternative active de transport (pe jos, bicicletă, trotinetă etc.)
Loc de muncă	Oportunități de a face mișcare la locul de muncă
Educație	Oportunități de a face mișcare în cadrul școlii Oportunități de a implica tinerii cu un risc crescut al dezvoltării de comportamente anti-sociale în activități sportive

Sursă: Strategia Liverpool Active City, 2014-2021

Casetă 2. Bune practici: inițiative în cadrul Săptămânii Europene a Mobilității în Craiova

Bune practici: inițiative în cadrul Săptămânii Europene a Mobilității în Craiova

Tema EUROPEAN MOBILITY WEEK 2020 pune accentul pe importanța accesibilității la transportul cu emisii zero și promovează un cadru care implică toată lumea. Acesta încurajează oamenii și autoritățile locale din întreaga Europă să ia măsuri pentru a atinge obiectivul pe termen lung al unui continent neutru în materie de carbon.

Cu ocazia Săptămânii Europene a Mobilității au fost organizate de către organizat de STEP U.P. Craiova, Barcicleta.ro și Go Romania două acțiuni care au ca scop informarea, educarea și conștientizarea locuitorilor orașului cu privire la importanța unui rol activ în creșterea calității vieții: un tur ghidat cu bicicleta pe un

traseu care pune în valoare patrimoniul arhitectural și urbanistic local și un eveniment de dialog, privind Mobilitatea Urbană, interacțiune ce susține principiile urbanismului participativ, în care nevoile și opiniile locuitorilor sunt esențiale în procesul de planificare urbană.

Prin intermediul evenimentelor organizate de Step U.P., Craiova participă oficial în cadrul European Mobility Week: <https://mobilityweek.eu/theme-2020/>.

2.7.4.1 Infrastructura sportivă

Necesarul de investiții estimat (în EUR) pentru județul Suceava este de 42.400.000 euro, **estimare realizată de Banca Mondială în anul 2016**, pe baza datelor de la Institutul Național de Statistică, MLPDA și consiliile județene. Criteriile avute în vedere au fost ponderea populației tinere (5-29 ani), numărul de săli de sport la 1000 de locuitori, numărul de terenuri de sport la 1000 de locuitori, indicele dezvoltării umane locale și indicele sustenabilității financiare.

Figura 2.7.45. Prioritizarea investițiilor în infrastructura sportivă, pe localități

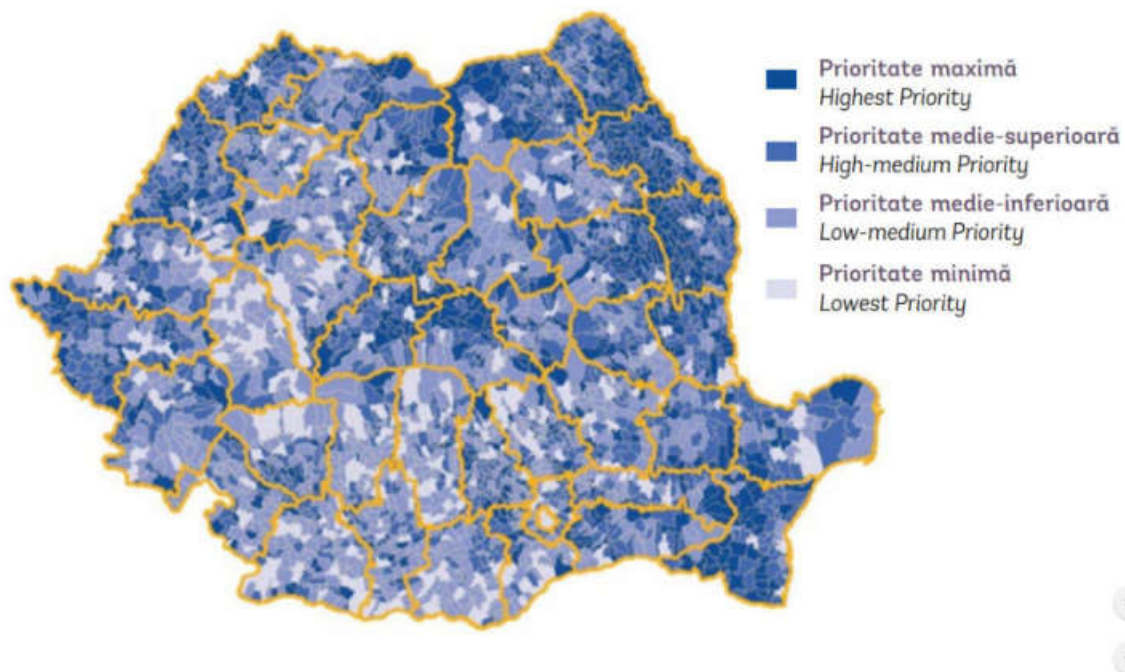

Sursa: Ghid de investiții pentru proiecte locale - Drumuri comunale și infrastructură socială

Figura 2.7.46. Prioritizarea investițiilor în infrastructura sportivă în județul Suceava (2016)

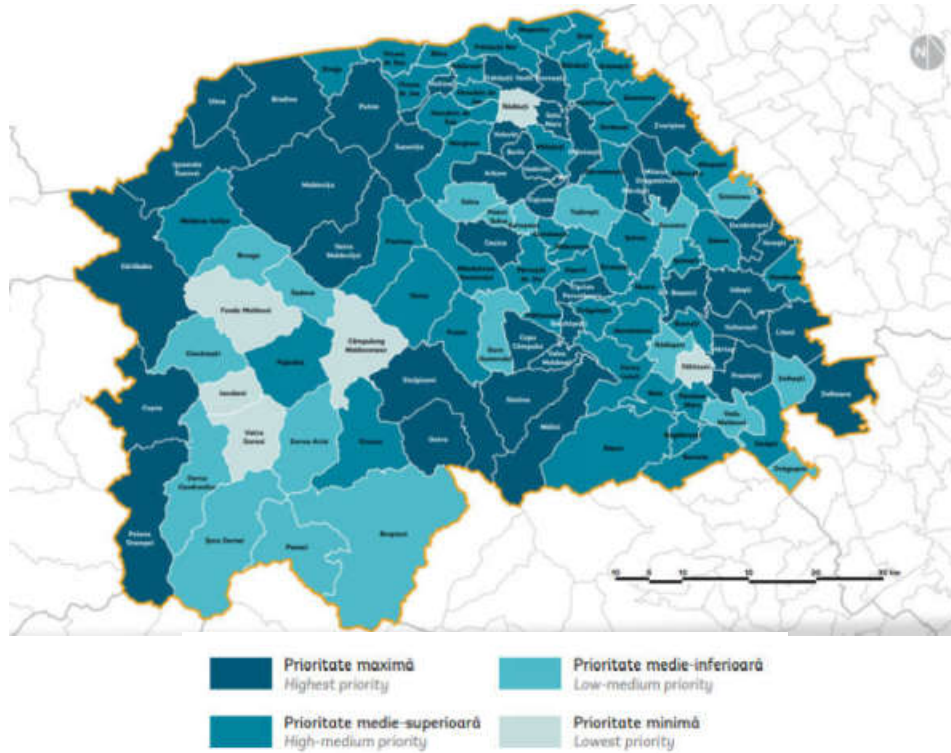

Sursa: Ghid de investiții pentru proiecte locale - Drumuri comunale și infrastructură socială

Figura 2.7.47. Săli și terenuri de sport și ponderea populației tinere în județul Suceava (2016)

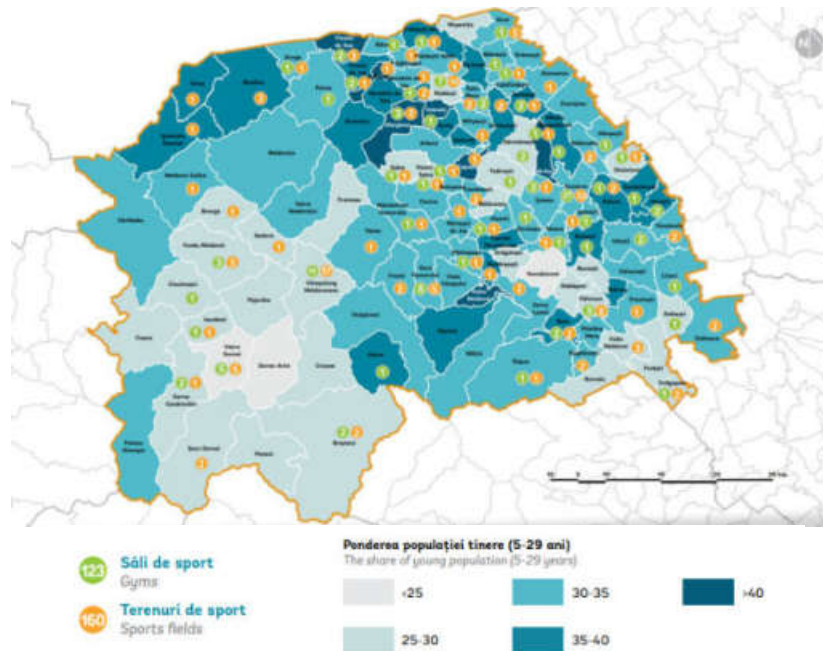

Sursa: Ghid de investiții pentru proiecte locale - Drumuri comunale și infrastructură socială

La nivelul municipiului Suceava există **35 de terenuri de sport** aferente instituțiilor educaționale, cele mai multe regăsiindu-se la nivelul învățământului liceal, urmat de cel primar și gimnazial. De asemenea, **stadionul Areni** este deschis locuitorilor care vor să facă mișcare. Stadionul Areni a fost

construit în anul 1963, având o capacitate de 12.500 locuri, însă nu a fost modernizat, nu are nocturnă, fiind afectat de degradări structurale.

Tabel 2.7.25. Terenuri de sport aferente instituțiilor educaționale (2018)

Total	35
Invatamant primar si gimnazial (inclusiv special)	16
Invatamant primar si gimnazial	16
Invatamant liceal	16
Invatamant profesional	1
Invatamant postliceal	1
Invatamant universitar	1
Invatamant universitar public	1

Sursa: Politică Urbană a României (pe baza datelor INS)

Autoritatea locală a pus la dispoziție un teren cu o suprafață totală de 120.000 mp, în vederea edificării unui Complex Sportiv. În cadrul acestui Complex au fost propuse următoarele obiective: Stadion municipal, Sală polivalentă, Bază sportivă tip I și Bazin de înot acoperit.

Județul Suceava nu deține un stadion corespunzător pentru desfășurarea competițiilor. De aceea, a fost depus către Compania Națională de Investiții prin Programul Național de Construcții de Interes Public sau Social, Subprogramul 3. Complexuri sportive proiectul pentru un **Stadion Municipal** în Suceava. Suprafața de teren disponibilă pentru realizarea construcției este de 44.731 mp. Investiția include construirea unui teren de fotbal de dimensiuni omologate FRF și UEFA, cu tribune și nocturnă, pistă de atletism, clădire administrativă, spații pentru parcare. Proiectul se află pe lista de sinteză a CNI.

Proiectul pentru construcția **Sălii Polivalente** a fost aprobat pentru finanțare de către Compania Națională de Investiții, terenul având o suprafață de 49.642 mp. Valoarea totală a investiției: 18.526.660,23 lei – accesul pe teren se realizează pe latura sud-estică și sud-vestică prin intermediul a două drumuri de servitute, ce au comunicare directă cu DN 2 (E 85 sau B-dul Sofia Vicoveanca) prin intermediul str. Iuliu Hossu.

Figura 2.7.48. Situație propusă: Sala Polivalentă Suceava



Sursa: Primăria Suceava

2.7.4.2 Organizații și evenimente sportive

Un rol important pentru stimularea creșterii activității fizice a cetățenilor din municipiul Suceava îl au organizațiile societății civile. Un astfel de exemplu este **Asociația Sportivă Suceava pe Bicicletă**, care organizează ieșiri cu bicicleta și este la a doua ediție a concursului *Bucovina MTB*.

De asemenea, **Asociația Comunitară Bucovina** și **OSF DIGITAL** organizează din 2019 semimaratonul *OSF Start Bucovina*, care include un traseu 100% sigur pentru persoanele cu dizabilități care pot participa singure sau cu ajutorul unui însoțitor. Evenimentul constă în trei probe de alergare urbană, respectiv: Proba de semimaraton – 21km, Proba de cros – 10km, Cros popular – 5km.

Cele mai importante evenimente sportive organizate în județul Suceava în ultimii ani au inclus:

Tabel 2.7.26 Evenimente sportive în Suceava și localitățile de pe o rază de 50 km

Data	Eveniment sportiv	Locație
23.08.2014	Bucovina MTB Maraton	Gura Humorului, Gura Humorului, Suceava
22.08.2015	Bucovina MTB Maraton	Gura Humorului, Gura Humorului, Suceava
20.08.2016	Bucovina MTB Maraton	Gura Humorului, Gura Humorului, Suceava
10.06.2017	MTB Dragomirna powered by ASSIST	Popasul Dragomirna, Comuna Mitocu Dragomirnei, Suceava
06.08.2017	Vee Tire XCO Cup	Cetatea de Scaun a Sucevei, Municipiul Suceava, Suceava
19.08.2017	Bucovina MTB Maraton	Gura Humorului, Gura Humorului, Suceava
09.06.2018	MTB Dragomirna powered by ASSIST	Popasul Dragomirna, Comuna Mitocu Dragomirnei, Suceava
01.06.2019	MTB Dragomirna, Popasul Dragomirna	Comuna Mitocu Dragomirnei, Suceava
15.06.2019	Bucovina MTB, Capu Câmpului	Capu Câmpului, Suceava
30.06.2019	OSF START Bucovina	Suceava
21.09.2019	Maratonul Cetății Suceava	Cetatea de Scaun a Sucevei, Municipiul Suceava, Suceava
12.09.2020	Bucovina MTB 2020	Capu Câmpului, România, Capu Câmpului, Suceava

Sursa: <https://sportsplanner.com/>

2.7.4.3 Factori care influențează nivelul de activitate fizică în Suceava

În Suceava, **67% dintre respondenții Barometrului Urban realizat în 2020 sunt foarte mulțumiți (34%) sau mai degrabă mulțumiți (33%) de facilitățile sportive din oraș.**

Siguranța în spațiile publice este un factor important în creșterea nivelului de activitate fizică al cetățenilor, incluzând rata infracționalității, dar și iluminatul public sau aspecte legate de trafic. Un mediu neprietenos, perceput ca fiind nesigur, va încuraja oamenii să rămână inactivi și să stea în casă, iar traficul este principalul motiv pentru care părinții se tem să își lase copiii să se joace în aer liber. Copacii și spațiile verzi întăresc percepția spațiilor ca fiind sigure și conduc la o activitate fizică mai accentuată. În același timp, cu cât sunt mai puțini oameni în spațiile publice, cu atât zona este percepută ca fiind ostilă, descurajând mersul pe jos¹⁸. Astfel, investițiile în calitatea spațiilor publice pot genera o mai mare utilizare a acestora și îmbunătățirea percepției cu privire la siguranță.

¹⁸ Strategia Liverpool – Oraș activ, 2014-2021

Conform Barometrului Urban din 2020, **78% dintre locuitorii Sucevei sunt mulțumiți de siguranța în spațiile publice din oraș**, față de 86% în Cluj-Napoca sau Oradea. De asemenea, **92% se simt în siguranță în cartierul lor**, oferind astfel premisele pentru dezvoltarea de infrastructură sportivă cât mai aproape de locuință (parcuri active cu aparatură, spații verzi, piste de alergat etc.)

Un punct forte în procesul de încurajare a activității fizice în Suceava este reprezentat de faptul că **71% dintre suceveni sunt foarte mulțumiți sau mai degrabă mulțumiți de spațiile verzi**, precum parcurile și grădinile din oraș.

Pe de altă parte, un aspect negativ este faptul că **43% dintre suceveni sunt mai degrabă nemulțumiți (40%) sau foarte nemulțumiți (3%) de calitatea aerului**. Investițiile în infrastructura sportivă și încurajarea mersului pe jos și folosirii mijloacelor de transport alternative pot avea un impact pozitiv asupra calității aerului, însă sunt necesare și intervenții asupra celorlalte surse de poluare identificate. O calitate mai bună a aerului poate încuraja creșterea activității fizice în aer liber, creându-se astfel un cerc virtuos.

Un oraș curat este indispensabil pentru practicarea exercițiilor fizice. La nivel național, ponderea celor care se declară mulțumiți de curățenia din orașul în care trăiesc este de 57%. Barometrul urban indică un nivel de mulțumire al sucevenilor de 83% (27% - foarte mulțumiți, 56% - mai degrabă mulțumiți) cu privire la acest aspect, unul dintre cele mai ridicate înregistrate la nivel național, între localitățile incluse în studiu.

2.7.4.4 Mulțumirea față de facilitățile sportive din oraș

Cât de mulțumiți sunteți de facilitățile sportive precum terenurile sportive și sălile de sport acoperite din...[orașul dvs.]?

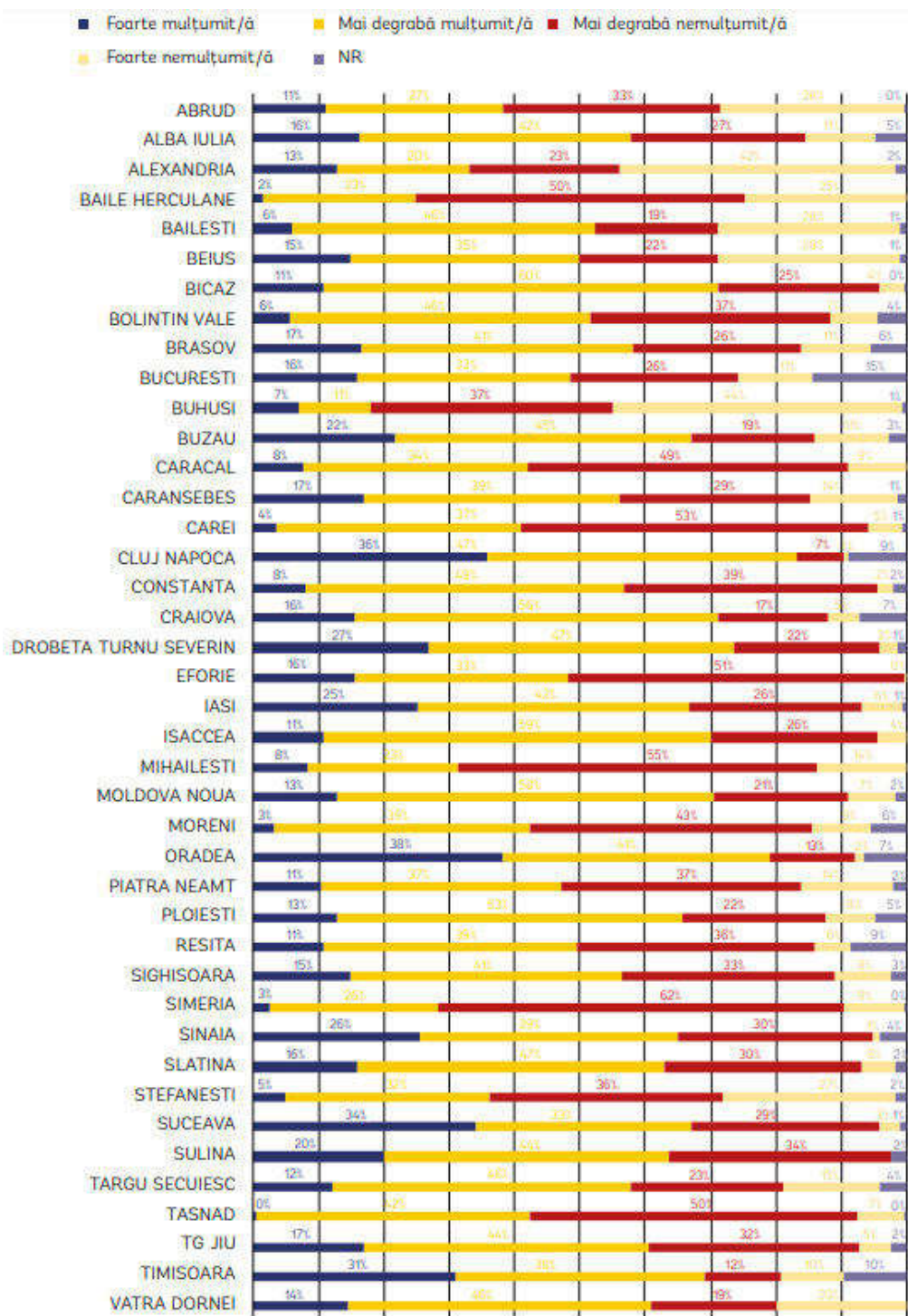

Sursa: Politica Urbana a Romaniei, Barometru privind Calitatea Vieții, 2020

2.7.4.5 Mulțumirea față de siguranța în spațiile publice din oraș

În ce măsură sunteți mulțumit de siguranța în spațiile publice din orașul dvs?

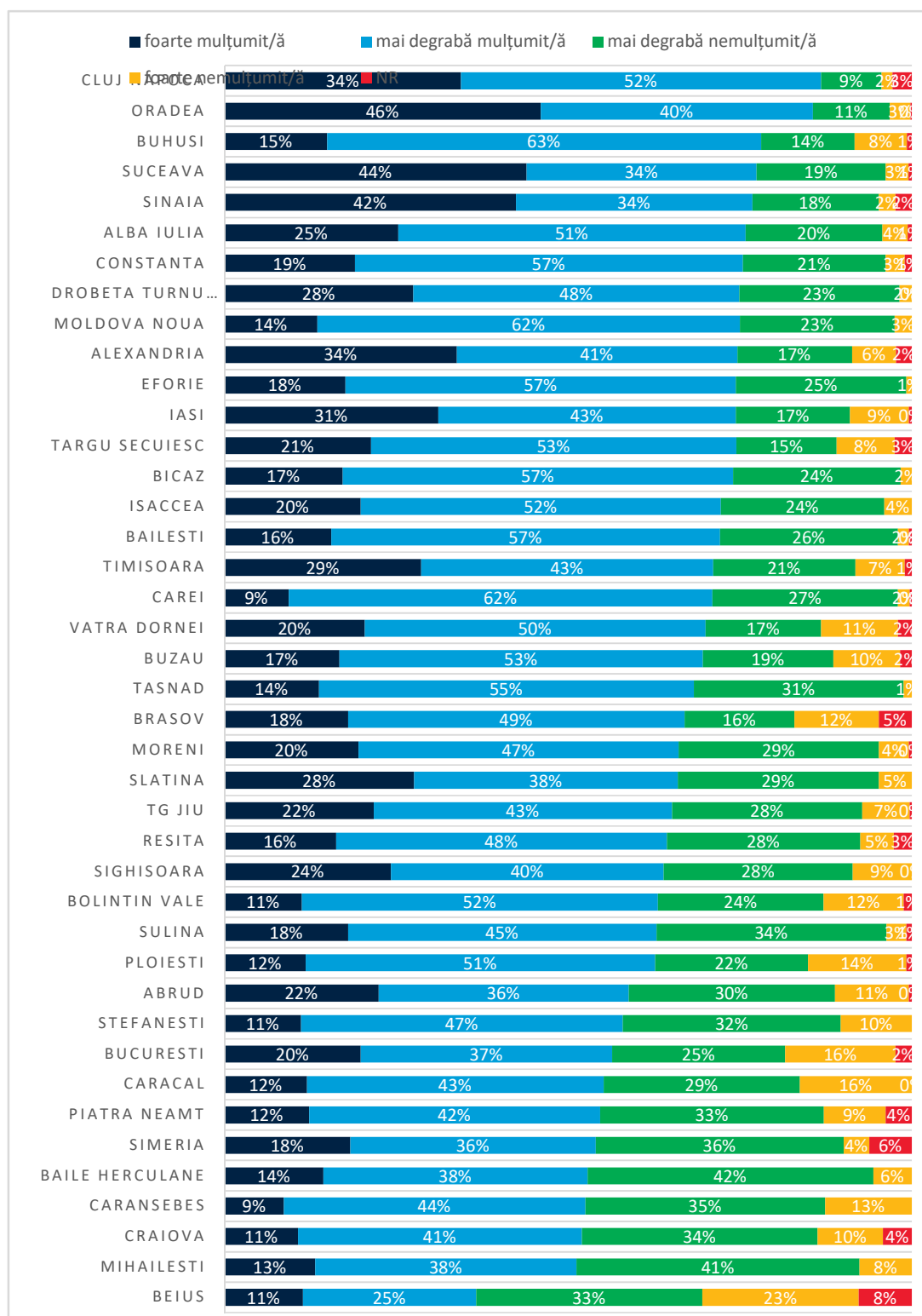

Sursa: Politica Urbana a Romaniei, Barometru privind Calitatea Vieții, 2020

2.7.4.6 Mulțumirea față de siguranța în cartiere

În ce măsură sunteți de acord cu afirmația „mă simt în siguranță în cartierul meu”?

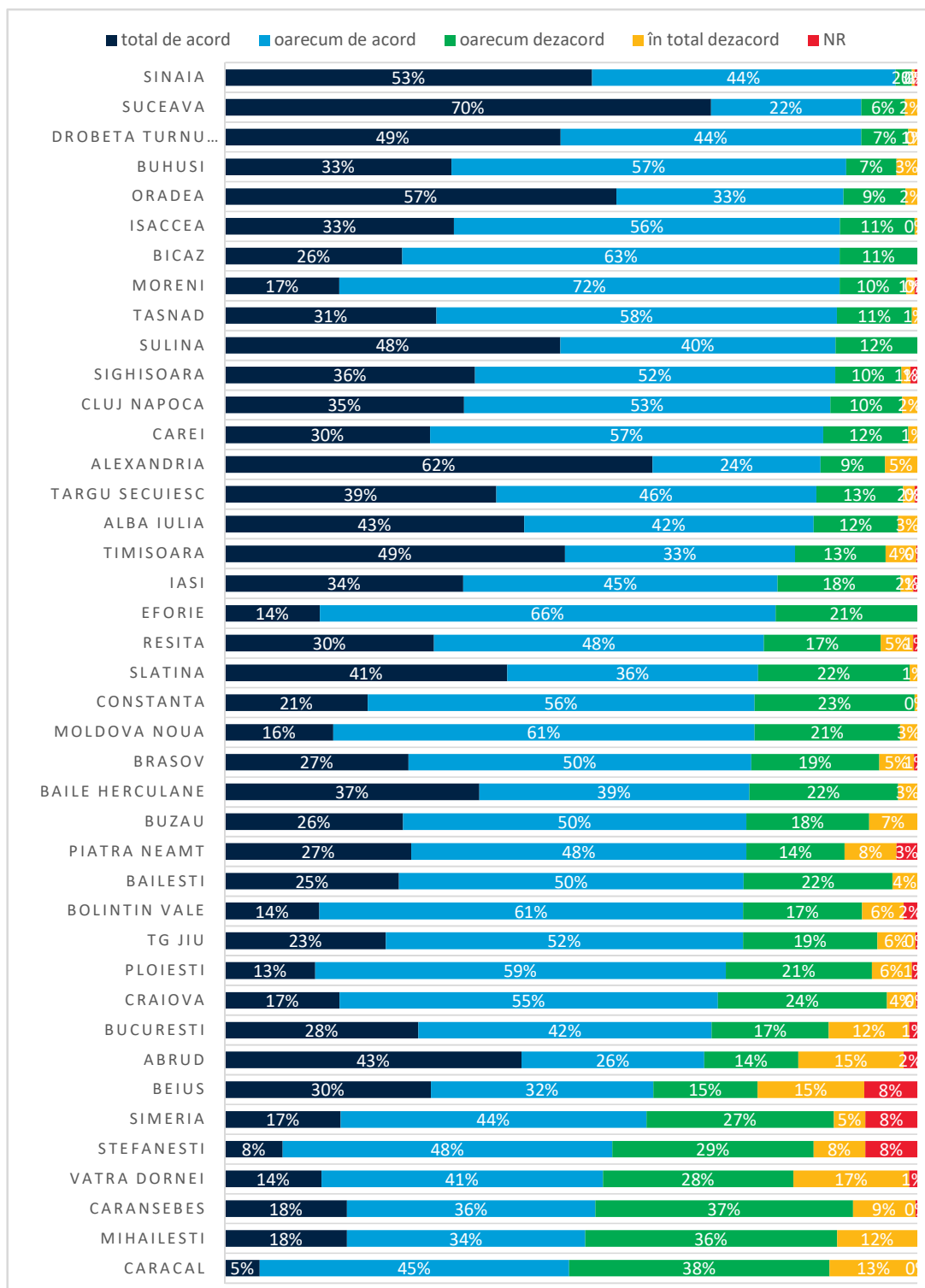

Sursa: Politica Urbana a Romaniei, Barometru privind Calitatea Vieții, 2020

2.7.4.7 Multumirea fata de spatiile verzi

Cât de mulțumiți sunteți de spațiile verzi, precum parcurile și grădinile din orașul dvs... [orașul dvs.] comparație

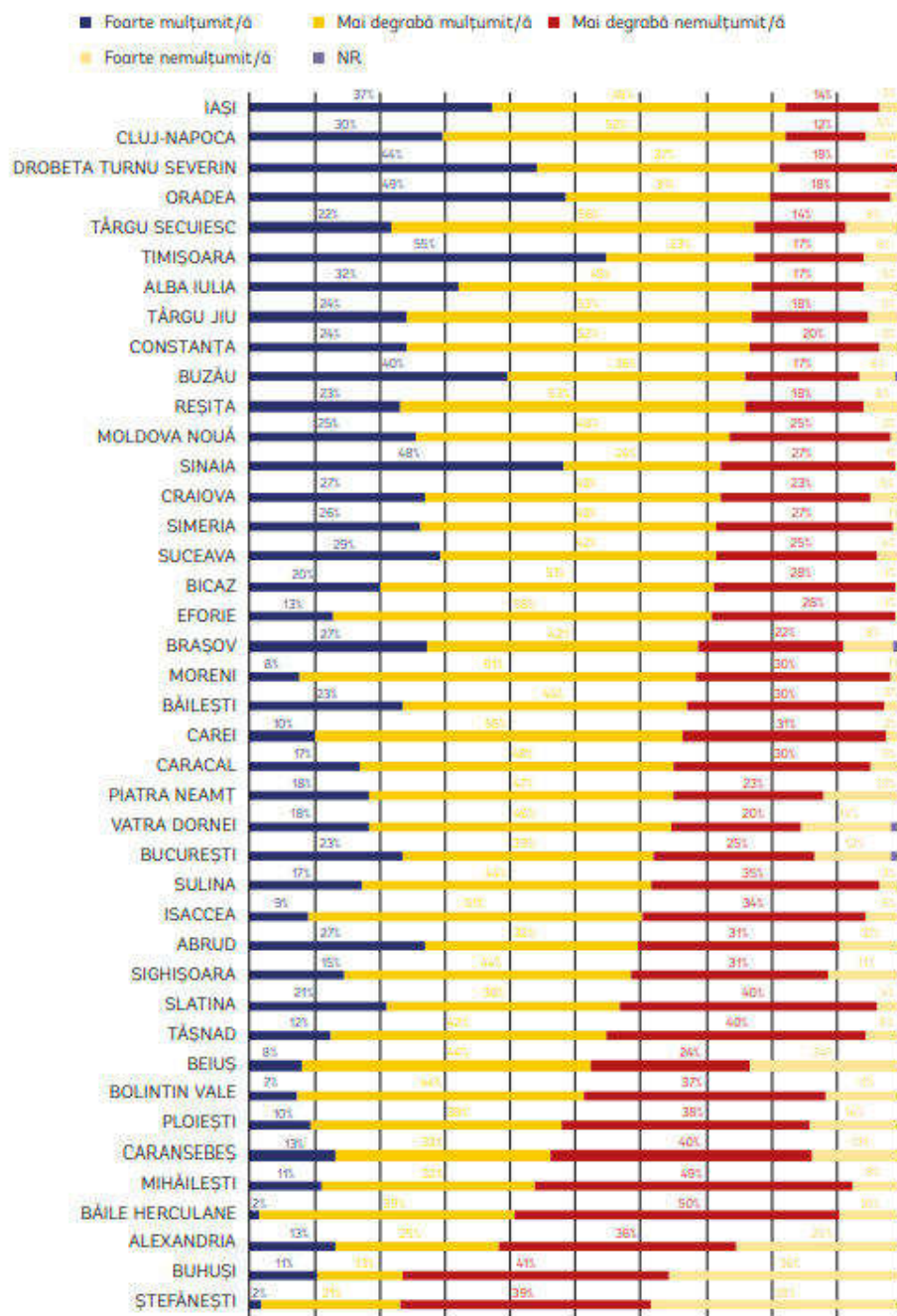

Sursa: Politica Urbana a Romaniei, Barometru privind Calitatea Vieții, 2020

2.7.4.8 Mulțumirea față de calitatea aerului

Cât de mulțumiți sunteți de calitatea aerului din orașul dvs...[orașul dvs.]-comparație

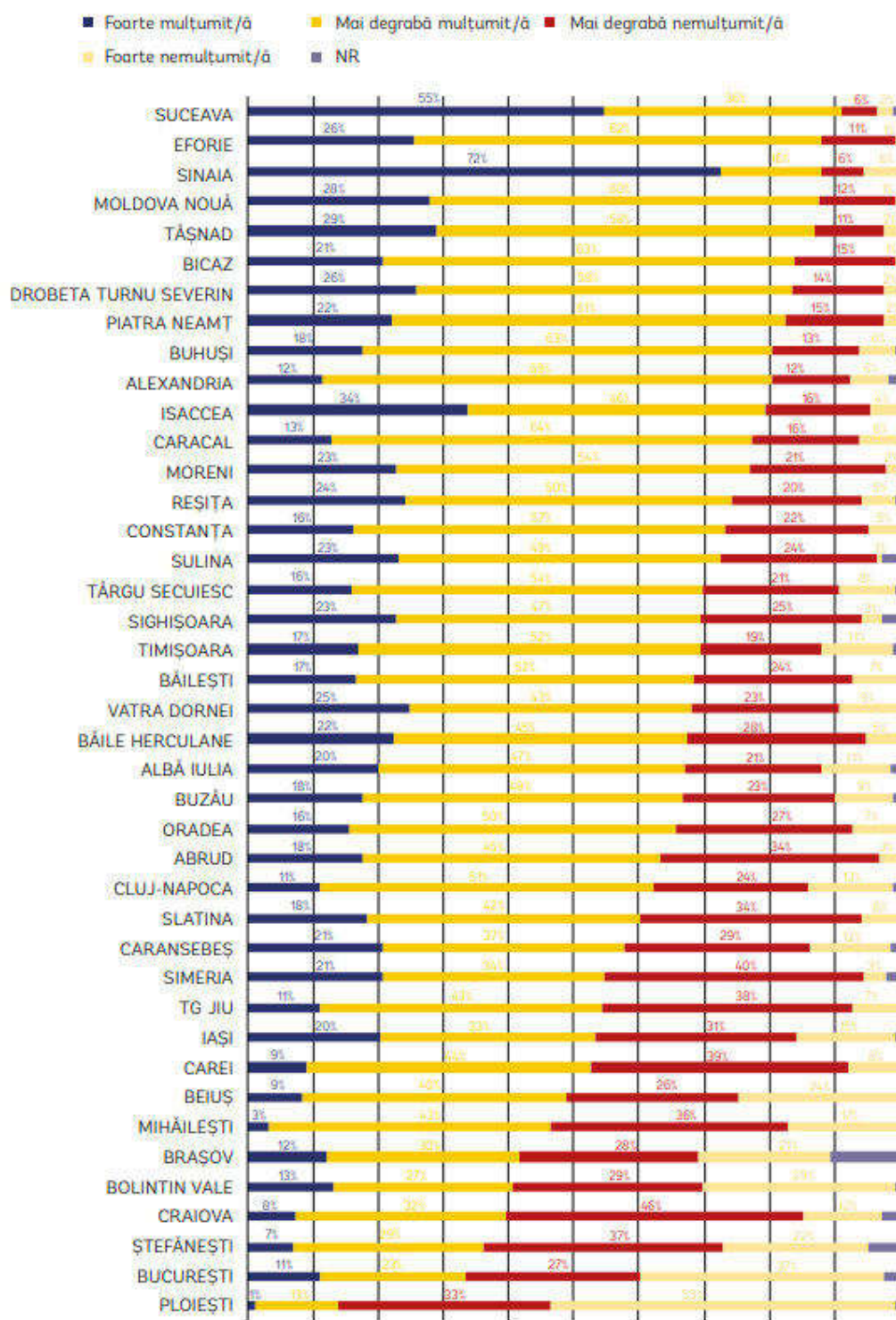

Sursa: Politica Urbana a Romaniei, Barometru privind Calitatea Vieții, 2020

2.7.4.9 Mulțumirea față de curățenia din oraș

Cât de mulțumit sunteți de curățenia din orașul dvs.?

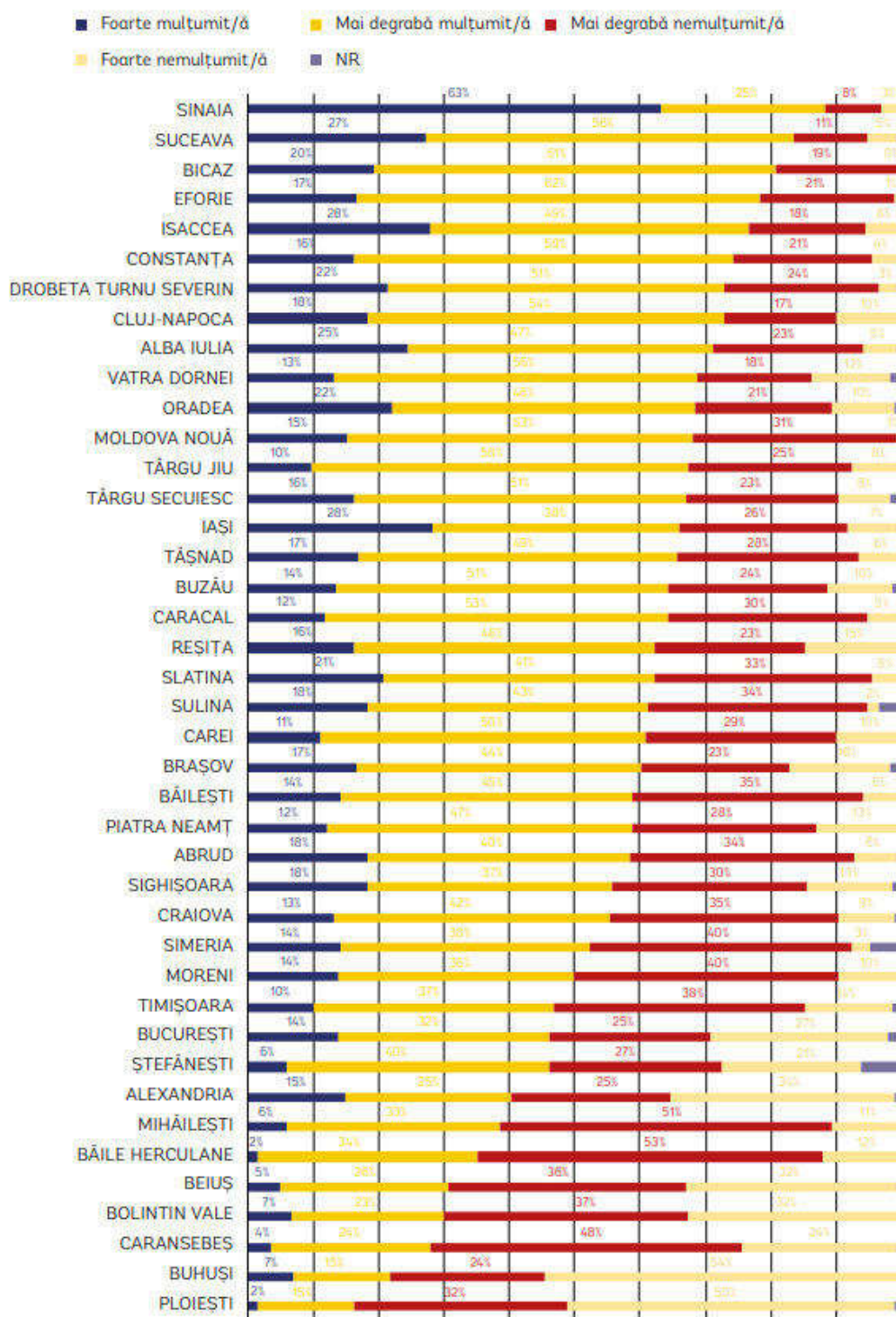

Sursa: Politica Urbana a Romaniei, Barometru privind Calitatea Vieții, 2020

2.7.5 Infrastructura și serviciile culturale

Conform clasamentului realizat de Institutul Național pentru Cercetare și Formare Culturală¹⁹ în cadrul studiului *Vitalitatea culturală a orașelor din România (2019)*, Suceava se clasează în primele zece orașe cu cel mai bun scor pentru subindicele de infrastructura culturală, între 46 de orașe din țară (studiul nu include orașul București). Această poziție se datorează numărului ridicat de instituții și așezăminte culturale.

Conform analizei sus menționate Municipiul Suceava este ultimul oraș din clasamentul primelor zece orașe conform infrastructurii culturale deținute. Dacă până acum Suceava se afla pe la jumătatea clasamentului, în anul 2016 a reușit să urce cu 13 poziții. Pentru Suceava, punctele tari sunt reprezentate de biblioteci, muzee și cinematografe. Astfel, la nivelul itemului care a măsurat gradul de acoperire al bibliotecilor prin raportare la populație, Suceava ocupă locul 3, iar în cazul muzeelor și al cinematografelelor ocupă locurile 2 și 6 din 46. La fel ca în cazul altor orașe, dezavantajele observate fac referire la gradul de diversificare a ofertei de infrastructură culturală. Spre exemplu, lipsa teatrelor de animație, a teatrelor muzicale sau a ansamblurilor artistice sunt aspecte ce au acționat negativ în compoziția scorului final de infrastructură.

Tabel 2.7.27 Clasamentul primelor zece orașe cu cel mai bun scor pentru subindicele de infrastructura culturală (2016)

Poziția în top (2016)	Oraș	Valoarea scorului obținut	Evoluția față de topul realizat pentru anul 2015	Populație 2016
1	Cluj-Napoca	0.751642	0	321687
2	Târgu Jiu	0.668949	+12	96852
3	Miercurea Ciuc	0.565067	+2	42120
4	Târgu Mureș	0.424051	-1	150191
5	Botoșani	0.389193	+3	122311
6	Brașov	0.367222	0	290743
7	Sfântu Gheorghe	0.351391	+5	65080
8	Timișoara	0.314519	+3	332983
9	Iași	0.305124	+11	362142
10	Suceava	0.27186	+13	116404

Sursa: Institutul Național pentru Cercetare și Formare Culturală

De asemenea, tot conform studiului menționat mai sus Municipiul Suceava obține în anul 2017 un scor al indicatorului de activitate a așezămintelor culturale de 0,52, prezentând o oarecare scădere față de anul 2016. Pentru anul 2017, la nivelul orașului Suceava au existat în cadrul așezămintelor culturale aproximativ 84 de angajați, iar bugetul alocat pentru diversele activități și evenimente culturale organizate în acest an a fost de 84 de lei pe cap de locuitor. Numărul total de persoane care au participat în cadrul acestor evenimente pe întregul parcurs al anului 2017 a fost de aproximativ 267.000 de persoane. În cazul Sucevei, scorul final a fost scăzut de valoarea obținută la nivelul itemului care a măsurat infrastructura culturală, care este negativ: -0,57. Acest fapt denotă un dezechilibru între numărul de așezăminte existente și populația deservită. Cu toate acestea, criteriul care oferă municipiului Suceava un avantaj este publicul participant la evenimente, care, strict pe

¹⁹ Institutul Național pentru Cercetare și Formare Culturală. 2019. "Vitalitatea Culturală a Orașelor din România - ediția 2018" (<https://www.culturadata.ro/vitalitatea-culturala-a-oraselor-din-romania-editia-2018/>)

acest aspect, poziționează Suceava pe a treia poziție, având aproximativ 2.238 de participanți la mia de locuitori.

Tabel 2.7.28 Clasamentul orașelor în funcție de subindicele Așezăminte Culturale (2017)

Poziția ocupată	Oraș	Scorul obținut		Populație 2016
		Anul 2016	Anul 2017	
1	Miercurea Ciuc	1.82	1.81	42.120
2	Sfântu Gheorghe	1.65	1.80	65.080
3	Slobozia	1.28	1.36	53.085
4	Alba Iulia	1.35	1.34	74.233
5	Alexandria	0.60	0.65	52.101
6	Suceava	0.61	0.52	116.404
7	Piatra Neamț	0.03	0.27	115.273
8	Arad	0.08	0.13	179.045
9	Târgoviște	0.02	0.12	93.563
10	Focșani	-0.22	-0.21	94.408

Sursa: Institutul Național pentru Cercetare și Formare Culturală

La nivelul județului Suceava funcționează **68 instituții publice de cultură** dintre care 25 funcționează în Municipiul Suceava. Între acestea se numără **8 instituții de interes național, aflate în subordinea Ministerului Culturii**: Casa Memorială "Simion Florea Marian", Muzeul Bucovinei. Cetatea de Scaun a Sucevei, Muzeul Bucovinei. Muzeul de Istorie, Muzeul Bucovinei. Muzeul de Științele Naturii, Muzeul Bucovinei. Muzeul Satului Bucovinean, Muzeul Bucovinei. Secția de Artă, Muzeul Bucovinei. Secția de Etnografie Hanul Domnesc, Observatorul Astronomic al Universității "Ștefan cel Mare" Suceava, **o instituție de interes național, aflate în subordinea Ministerului Cultelor**: Colecția muzeală a Arhiepiscopiei Sucevei și Rădăuților, **10 instituții de cultură în subordinea Consiliului Județean**: Biblioteca Bucovinei "I.G. Sbiera", Școala De Artă "ION IRIMESCU", Casa de Cultură a Sindicatelor, Centrul Județean pentru Conservare și Promovare a Culturii Tradiționale Suceava, Societatea Scriitorilor Bucovineni, Direcția Județeană pentru Cultură, Culte și Patrimoniu Cultural-Național Suceava, Centrul Cultural Bucovina, Ansamblul Artistic Ciprian Porumbescu, Teatrul Municipal "Matei Vișniec", **4 instituții de cultură în subordinea Consiliului Local**: Palatul Copiilor și Elevilor, Galeria de Artă Ion Irimescu, Cinema Modern, Cetatea Sucevei.

Acestor instituții li se adaugă Biblioteca Universității "Ștefan cel Mare" Suceava (din subordinea Universității Suceava) și Cinema City care este în proprietate privată.

Biblioteci publice

În anul 2019, la nivelul județului Suceava funcționau 92 de biblioteci publice, iar la nivelul Municipiului Suceava funcționează Biblioteca Bucovinei "I.G. Sbiera". La nivelul ZUF Suceava, în 2019 existau 8 biblioteci, mai puțin cu 3 biblioteci decât în 2010. La nivelul ZM Suceava, în 2019 existau 11 biblioteci publice, în scădere față de 2010, când existau 15.

Figura 2.7.50 Evoluția numărului de biblioteci publice

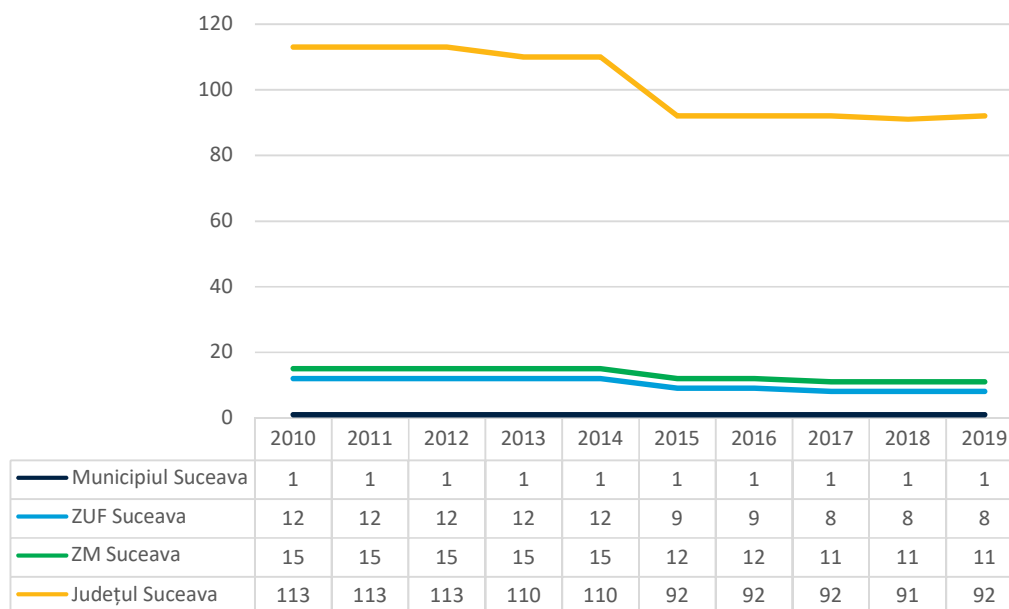

Sursa: INS. Baza de date TEMPO online – prelucrare date.

Documente de bibliotecă existente în bibliotecile publice

În anul 2019 în Biblioteca Bucovinei "I.G. Sbiera" din Municipiul Suceava existau 446.991 documente de bibliotecă, reprezentând cărți, broșuri, colecții de ziare și reviste cu minim 5 pagini și materiale audiovizuale (discuri, casete video și audio, CD-uri, DVD-uri și alte materiale de bibliotecă: hărți, manuscrise, reproduceri artistice etc.) înscrise în registrul de inventar al bibliotecii.

La nivelul ZUF Suceava în 2019 existau 669.894 de volume, cu 14 % mai multe decât în anul 2011, la nivelul ZM Suceava în 2019 se regăseau 762736 de volume, în timp ce în anul 2011 la nivelul județului Suceava au existat 4.785.083 de volume, cu 3,8 % mai puține decât în anul 2019.

Figură 1.7.51 Evoluția numărului de documente de bibliotecă existente în bibliotecile publice

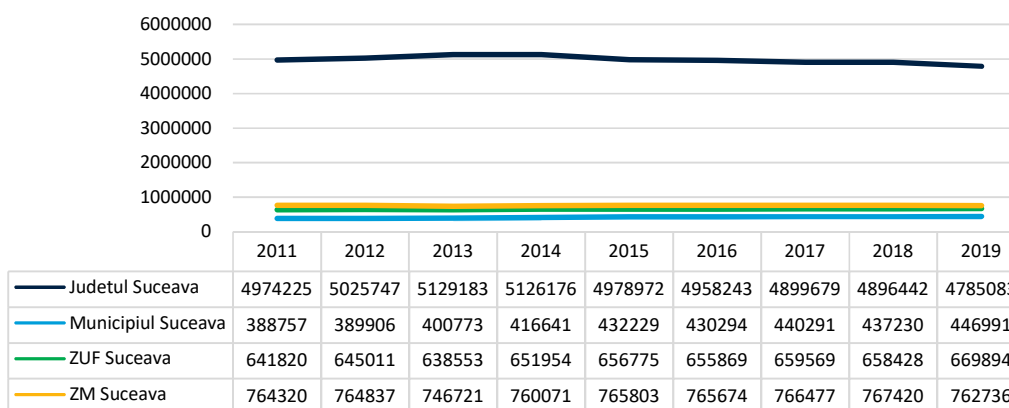

Sursa: date înscrise în Chestionarul statistic CULT.1 transmis anual de către Biblioteca Bucovinei "I.G. Sbiera" Institutului Național de Statistică, Direcția Județeană de Statistică Suceava.

Documente de bibliotecă eliberate (împrumutate la domiciliu sau pentru consultare la sala de lectură) de bibliotecile publice în perioada 2011-2019

În anul 2019 Biblioteca Bucovinei "I.G. Sbiera" din Municipiul Suceava au eliberat 221.745 de documente de bibliotecă, cu 37,12% mai multe documente decât în anul 2011. La nivelul ZUF-ului, în 2019 au fost eliberat 247.493 de documente, în timp ce la nivelul ZM-ului, un număr de 259.604. La nivel județean, numărul documentelor eliberate a ajuns la 1.090.158.

Figura 2.7.52 Situația numărului de documente de bibliotecă eliberate (împrumutate la domiciliu sau pentru consultare la sala de lectură) în perioada 2011-2019

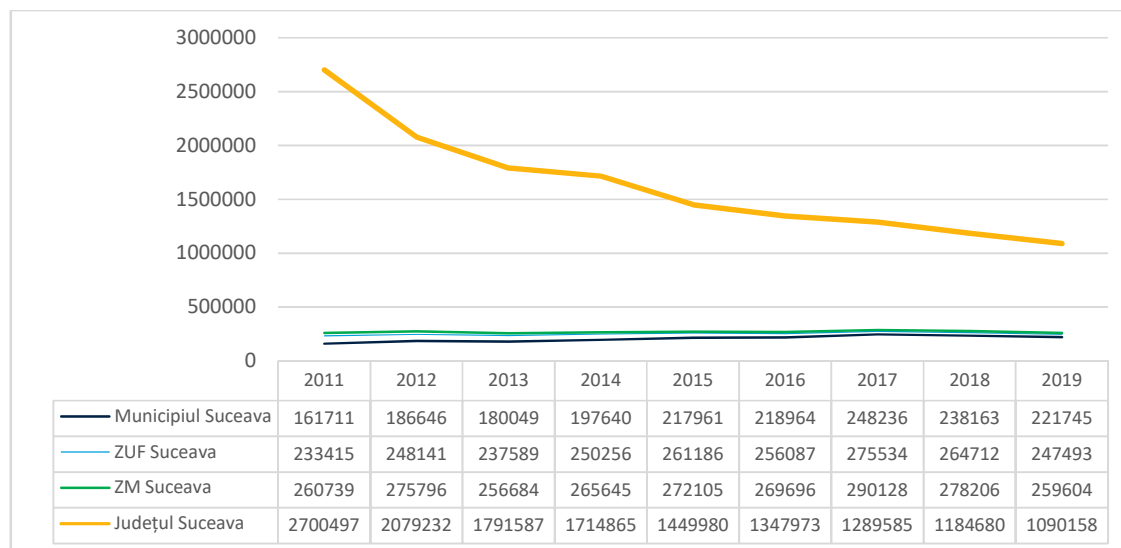

Sursa: : date înscrise în Chestionarul statistic CULT.1 transmis anual de către Biblioteca Bucovinei "I.G. Sbiera" Institutului Național de Statistică, Direcția Județeană de Statistică Suceava

Cititori activi în bibliotecile publice

La nivelul Municipiului Suceava, numărul cititorilor activi din biblioteca nu a fluctuat foarte mult în perioada 2011-2019, cel mai mic număr de 7.121 înregistrându-se în 2011, iar cel mai mare 11.000 în 2017. În 2019 constatăm un număr de 8.414 cititori, cu 18,15% mai mare față de numărul de cititori activi din anul 2011. În spațiul rural al ZUF Suceava observăm de asemenea o scădere de 10,37% a numărului de cititori activi în ultimii 9 ani, cu un număr de 13.120 în 2019. La nivelul ZM Suceava, în 2019, au fost înregistrați 15.136 cititori activi. La nivelul județului Suceava numărul cititorilor activi din bibliotecile în anul 2019 a scăzut cu 17% față de anul 2011, ajungând la 114.968 de cititori activi în anul 2019.

Figura 2.7.53 Evoluția numărului de cititori activi din biblioteci în perioada 2011-2019

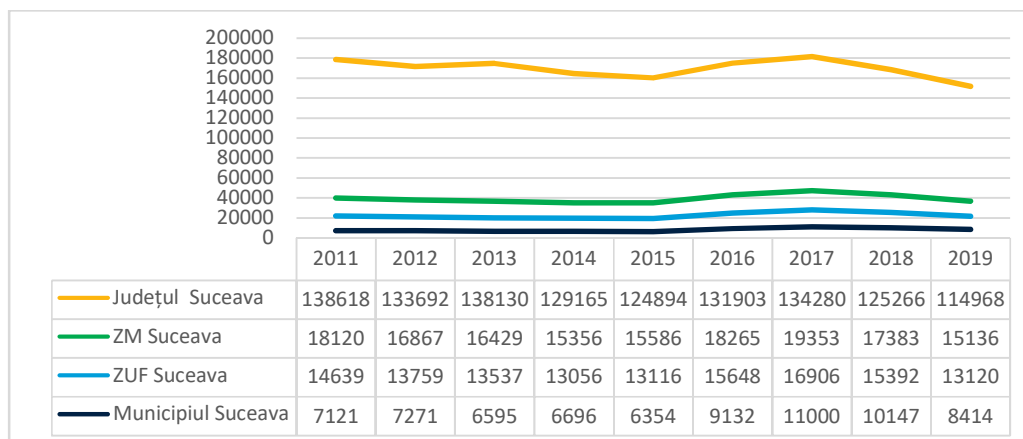

Sursa: date înscrise în Chestionarul statistic CULT.1 transmis anual de către Biblioteca Bucovinei "I.G. Sbiera" Institutului Național de Statistică, Direcția Județeană de Statistică Suceava

Personalul angajat din bibliotecile publice

La nivelul județului Suceava numărul angajaților din biblioteci a scăzut semnificativ în perioada 2019-2011, în timp ce, la nivelul Municipiului Suceava, numărul a scăzut cu 2,13%. Atât la nivelul ZUF-ului, cât și ZM-ului, numărul angajaților din bibliotecile publice a crescut în perioada 2011-2019.

Numărul angajaților în biblioteci de la nivelul ZUF Suceava reprezintă 18,28 % din numărul total al angajaților în biblioteci de la nivelul județului Suceava.

Figura 2.7.54 Personalul angajat în bibliotecile publice

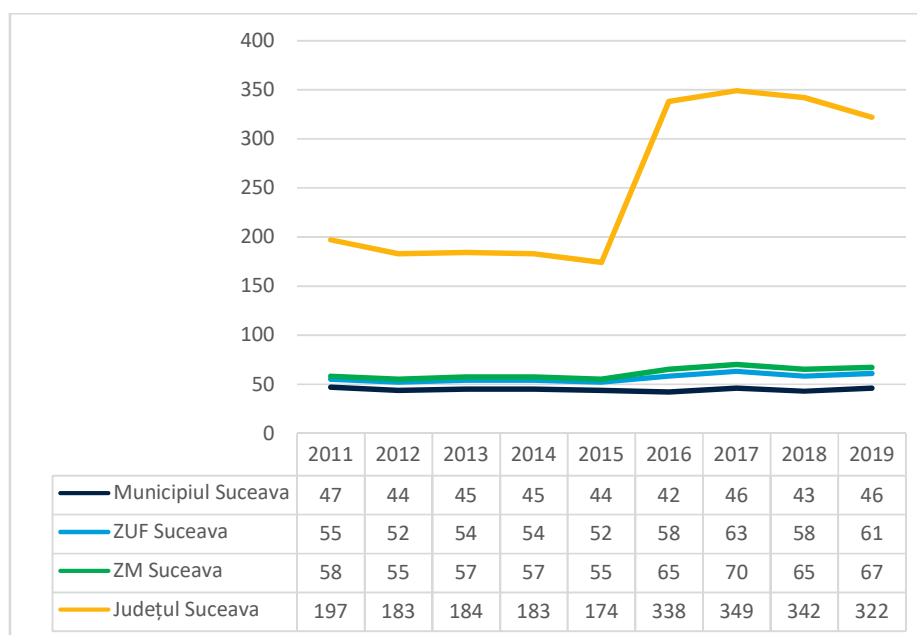

Sursa: : date înscrise în Chestionarul statistic CULT.1 transmis anual de către Biblioteca Bucovinei "I.G. Sbiera" Institutului Național de Statistică, Direcția Județeană de Statistică Suceava

Număr de spectatori la reprezentațiile artistice

Numărul de spectatori și auditori la reprezentații artistice a avut o evoluție surprinzătoare. Mai întâi, s-a constatat o creștere foarte mare (cu 315 %) în 2012 față de 2010, după care în 2014, a scăzut cu 11,43 % față de 2012, urmând apoi un trend crescător. În 2019 a fost înregistrat un număr de 579.339 de spectatori la reprezentațiile artistice din Municipiul Suceava.

Figură 2.7.55 Evoluția numărului de spectatori la reprezentațiile artistice în Municipiul Suceava

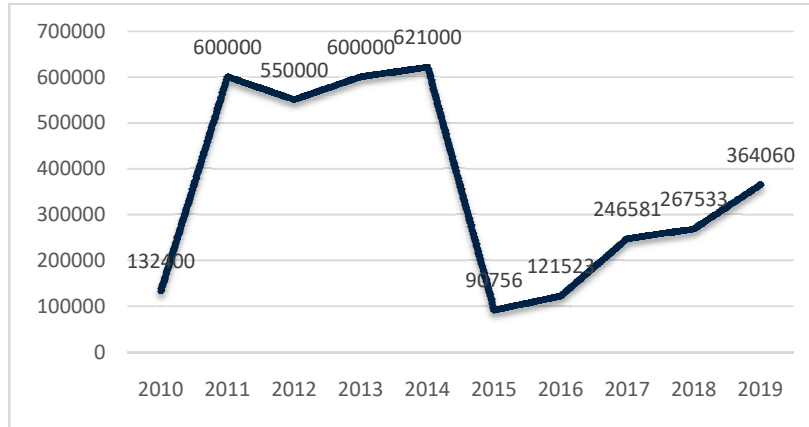

Sursa: INS. Baza de date TEMPO online – prelucrare date.

Personal angajat în instituțiile de spectacole

Numărul de angajați în instituțiile de spectacole a crescut cu 160% în 2019 față de 2011. Numărul angajaților în instituțiile de spectacole a fluctuat puțin, cea mai mică valoare a fost în 2011, 91 de angajați iar cei mai mulți angajați (180) au fost înregistrați în anul 2018 și 2019.

Figură 2.7.56 Evoluția numărului de angajați în instituțiile de spectacole în municipiul Suceava

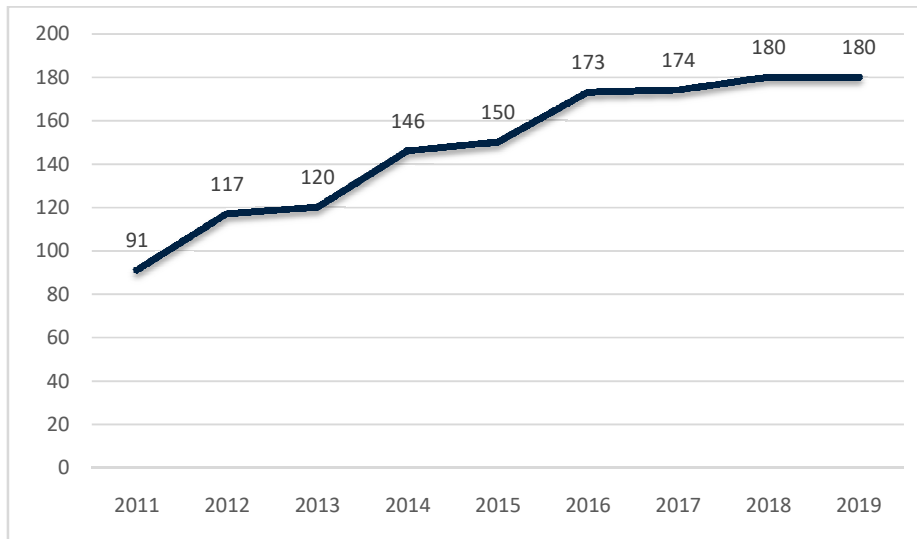

Sursa: INS. Baza de date TEMPO online – prelucrare date.

Număr de instituții de spectacole

În anul 2017, la nivelul Municipiului Suceava funcționau 3 instituții de spectacole.

Figură 2.7.57 Număr instituții de spectacole și concerte în municipiul Suceava

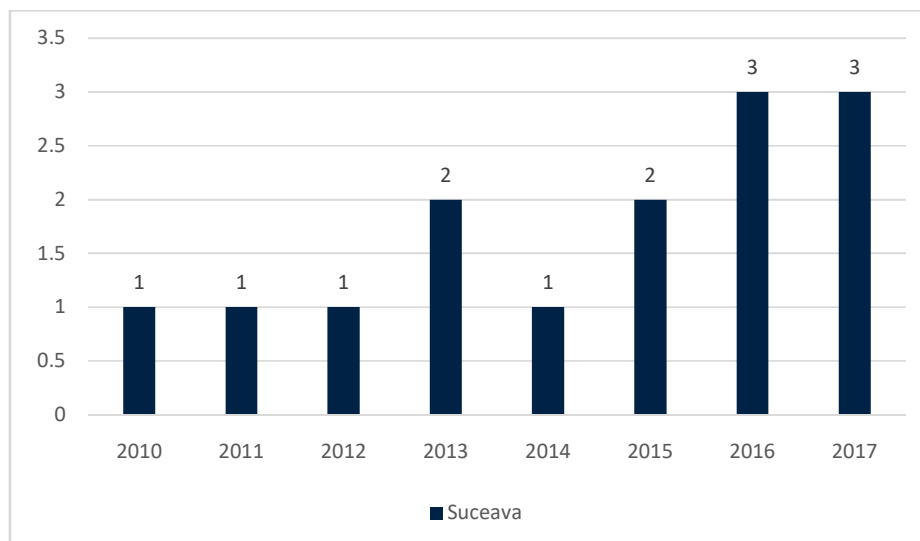

Sursa: INS. Baza de date TEMPO online – prelucrare date.

Locuri în sălile de spectacole și concerte

La nivelul Municipiului Suceava în anul 2018 deținea 300 de locuri în salile de spectacole și concerte

Figură 2.7.58 Număr de locuri în sălile de spectacole și concerte, municipiul Suceava

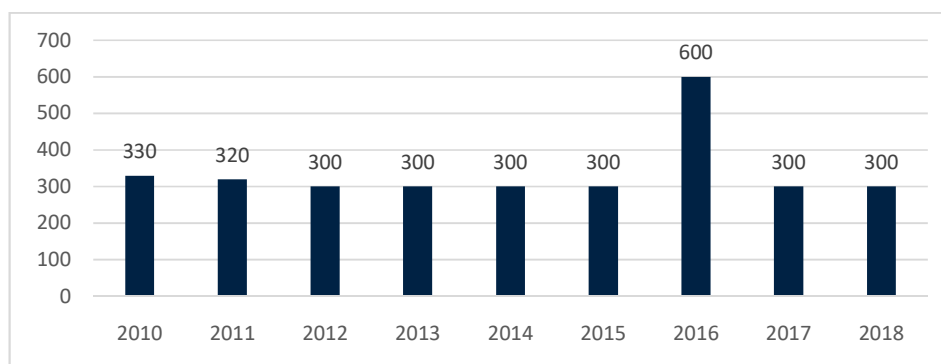

Sursa: INS. Baza de date TEMPO online – prelucrare date.

Cheltuieli culturale RON/persoană în 2018

În anul 2018 cheltuielile culturale, la nivelul Municipiului Suceava, au fost de 211,5 RON/per persoană. Din Zona Metropolitană, localitatea Stroești are cele mai mari cheltuieli culturale 91,31 RON/persoană, în timp ce localitatea Mitocu Dragomirnei are cele mai mici cheltuieli culturale (10,53 RON/persoană).

Figură 2.7.59 Cheltuieli culturale RON/persoană în 2018

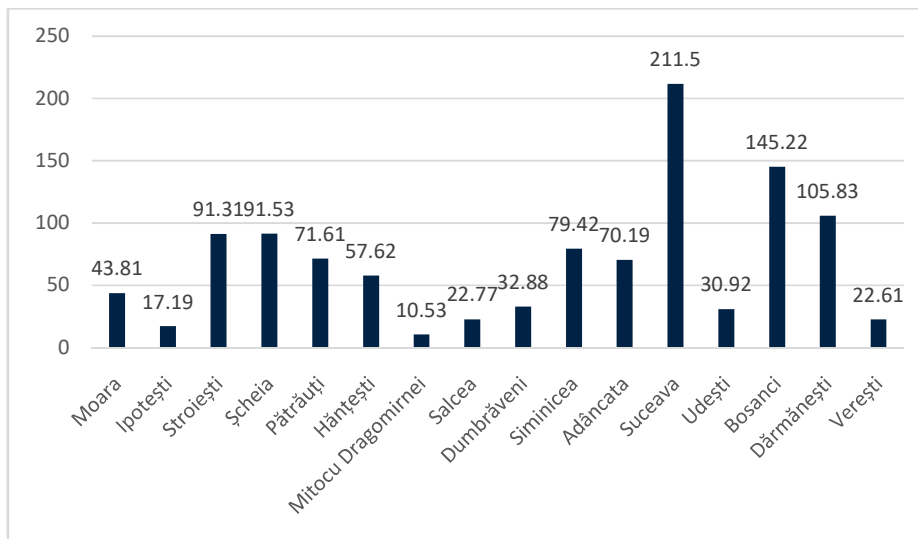

Sursă: *Politica Urbană a României. Prelucrare Indicatori Urbani*: <https://citadini.ro/baza-de-date-urbane/>

2.7.5.1 Cheltuieli bugetare pentru cultură

Conform studiului *Vitalitatea culturală a orașelor din România (2019)* la nivelul României, cheltuielile bugetare locale pentru cultură se află într-o strânsă relație cu resursele de infrastructură culturală. Acest lucru este explicat de faptul că datele statistice privind infrastructura culturală a orașelor includ cu precădere informații despre resursele de infrastructură ale organizațiilor publice de cultură. În același timp, resursele financiare alocate pentru cultură din bugetele orașelor vizează aproape exclusiv finanțarea organizațiilor publice de cultură, iar resursele menționate reprezintă, totodată, principalul mecanism de finanțare a acestor organizații.

Conform analizei de mai jos Municipiul Suceava, în comparație cu alte orașe similare: Vaslui, Botosani, Piatra Neamt, Targu Mures, Satu Mare, Baia Mare si Râmnicu Vâlcea se situează astfel:

Figura 2.7.60 Cheltuieli bugetare pentru cultură în orașe similare cu Suceava în 2018

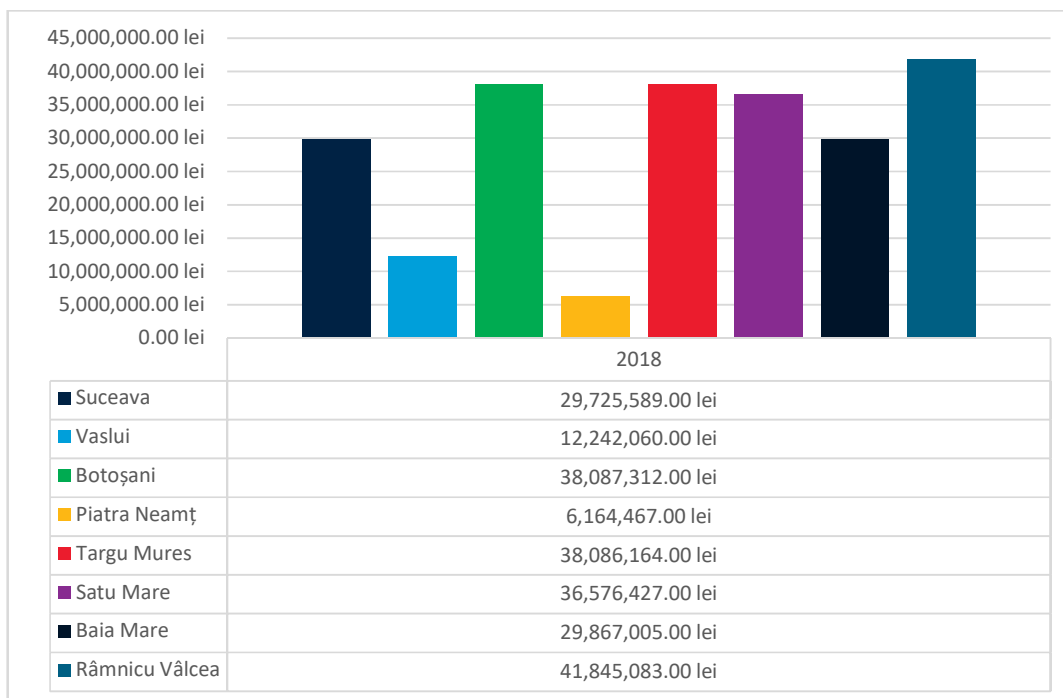

Sursă: *Politica Urbană a României. Prelucrare Indicatori Urbani: <https://citadini.ro/baza-de-date-urbane/>*

Evenimente culturale

În 2019, în Suceava, au fost organizate următoarele evenimente: Festivalul Blues Con-Fusion, Festivalul de Artă Medievală, Zilele Orasului Suceava, Bucovina Rock Castle, Festival Internationala Literar Roman-german - Lectora, Zilele Teatrului Matei Visniec, Les films de Cannes A Suceava, Festivalul de Teatru Studentesc Test Fest.

2.7.5.2 Patrimoniul Cultural

Patrimoniul cultural al Municipiului Suceava este extrem de bogat, integrând atât elemente de patrimoniu cultural imobil, cât și de patrimoniu mobil și imaterial. Conform Listei Monumentelor Istorice din România²⁰, publicată în anul 2015, la Municipiului Suceava se găsesc 84 de monumente istorice, ansambluri și situri arheologice de interes național, județean și local.

Principalele monumente istorice sunt reprezentat de Complexul Muzeal "Bucovina":

- Cetatea de Scaun;
- Muzeul Satului Bucovinean;
- Muzeul de Științe ale Naturii;
- Muzeul Etnografic Hanul Domnesc cu expoziția de etnografie;
- Muzeul de Istorie;
- Muzeul Național al Bucovinei - Laborator Zonal de Restaurare;
- Fondul Memorial - Documentar "Simion Florea Marian".

Conform SIDU 2014-2020 mai jos sunt prezentate unitățile de susținere/desfășurare a activităților culturale în municipiul Suceava:

- **Casa de Cultură a Sindicatelor** – dispune de săli de spectacole, sala mare are o capacitate de peste 700 de locuri, săli pentru expoziție și alte săli pentru susținerea actelor culturale. De asemenea, clădirea găzduiește cu chirie afaceri dintre cele mai diverse astfel, se pierde identitatea culturală a acestui edificiu inaugurat în anul 1969. Deși s-au realizat o serie de reabilitări pentru menținerea funcționalității clădirii, aceasta trebuie modernizată;
- **Centrul Cultural Bucovina - Cinematograf Modern** – clădirea cinematografului, ce datează încă din 1959, este una reprezentativă pentru orașul Suceava. Acesta a fost modernizat în anul 2015, are o capacitate de 300 locuri. Clădirea este utilizată atât ca cinematograful, cât și ca centru pentru spectacole de teatru sau diverse alte manifestări artistice;
- **Centrul pentru Susținerea Tradițiilor Bucovinene** – reprezintă o structură de sprijin pentru activitățile culturale derulate în municipiul, cu accent pe activitățile de promovare a meșteșugarilor populari din zonă, dar nu numai. Clădirea a fost inaugurată în anul 2013;
- **Dom Polski** – clădirea datează din anii 1903-1907, iar din anul 1996 aceasta este redobândită de către minoritatea polonă din zonă. În cadrul acestei clădiri au loc spectacole artistice și de teatru;
- **Auditorium Joseph Schmidt** – Universitatea Ștefan cel Mare – acesta a fost inaugurat în anul 2007. Clădirea dispune de o sală de spectacole cu capacitate de 240 locuri și este destinată activităților culturale. În vederea susținerii de evenimente culturale periodice, susținute în colaborare cu studenții din Iași, s-a semnat un acord de colaborare între Universitatea "Ștefan cel Mare" din Suceava și Universitatea de Arte "George Enescu" Iași;
- **Biblioteca Bucovinei "I. G. Sbiera"** – dispune de un număr impresionat de colecții de carte, seriale și periodice, documente audio-vizuale și digitale. La nivelul anului 2015, biblioteca dispunea de 418.577 volume, în creștere față de anul 2014 (403.411 volume), iar numărul utilizatorilor activi se ridica la 6.354 persoane, în scădere față de anul anterior (6.696 utilizatori). Ansamblul clădirilor a fost recent reabilitat. Biblioteca organizează periodic evenimente culturale, unele dintre acestea desfășurându-se cu o periodicitate anuală.

²⁰ <https://patrimoniul.ro/images/lmi-2015/LMI-DJ.pdf>

La nivel de Zonă Urbană Funcțională Suceava patrimoniul cultural se prezintă astfel:

➤ Monumente incluse în Lista Monumentelor Istorice din România:

UAT	Cod LMI	Denumire	Adresă și datare
Adâncata	SV-II-m-A-05486	Biserica de lemn "Sf.Dumitru"	sec. XVIII
Bosanci	SV-I-s-B-05399	Situl arheologic de la Bosanci, punct "La pod, la Rediu"	„La pod, la Rediu” pe șos. Suceava-Pășcani, la 5 km de sat
	SV-II-m-B-05525	Biserica de lemn "Cuvioasa Paraschiva"	1792
Mitocu Dragomirnei	SV-I-s-B-05425	Situl arheologic de la Mitocu Dragomirnei	"La Stratulat" pe pârâul Hranița, la cca. 500 m E de stația de epurare a apei Lipoveni
	SV-II-a-B-05575	Ansamblul bisericii "Cuvioasa Paraschiva"	sf. sec. XVIII
	SV-II-m-A-05576	Biserica "Sfinții Enoh, Ilie și Ioan Teologul" – Dragomirna Mică	1602
	SV-II-a-A-05577	Mănăstirea Dragomirna	sec. XVII - XIX
Moara	SV-I-s-B-05426	Necropola de la Moara	Pe terenul de sport al Școlii Generale sec. IV a. Chr.
	SV-I-s-B-05446	Așezare	"La Șipoțel", la 1 km S de sat sec. II - III
	SV-I-m-B-05447	Ruina bisericii lui Oană de la Tulova - Vornicenii Mari	"La Mănăstire", la cca. 200 m de grajdurile CAP, în aval pe malul stâng al pârâului sec. XIV
	SV-II-a-A-05504	Ansamblul bisericii "Adormirea Maicii Domnului" - Hagigadar	1512
	SV-II-m-B-05578	Biserica de lemn "Sf.Arhangheli"	sec. XVIII
Pătrăuți	SV-II-a-A-05581	Ansamblul bisericii "Înălțarea Sfintei Cruci"	sec. XV - XVIII
Salcea	SV-II-m-B-05584	Biserica "Adormirea Maicii Domnului"	1753
Șcheia	SV-I-s-B-05423	Situl arheologic de la Mihoveni	"Cahla Morii" la 2 km de sat
	SV-I-s-B-05433	Situl arheologic de la Sfântu Ilie	"Siliște", la cca. 500 m N de biserică
	SV-I-s-B-05438	Situl arheologic de la Șcheia, punct "Siliște"	"Siliște", la cca. 150 m de drumul național, pe malul stâng al pârâului Șcheianca
	SV-II-a-A-05638	Ansamblul bisericii "Sf. Ilie"	sec. XV – XVIII

- Obiective culturale și naturale reprezentative:
- Situl arheologic Nemirceni și satele dispărute Nemirceni și Borghinești – comuna Bosanci;
 - Fântățele seculare Ponoare – comuna Bosanci
 - Biserica Sfinții Arhangheli Mihail și Gavriil din comuna Ipotești
 - Rezervația de fag de la Dragomirna
 - Fântățele seculare Frumoasa din comuna Moara
 - Biserica "Sfântul Gheorghe" din comuna Pătrăuți
 - Monumentul Eroului Grigore Alucăi din Războiul de Independență din orașul Salcea
 - Conacul Sturdza din Salcea – clădire-monument ce datează de la sfârșitul secolului al XIX-lea
 - Cetatea Șcheia.

2.7.5.3 Facilități culturale

Conform Barometrului Urban²¹, realizat de Banca Mondială în 2020, 63% din total populație urbană din România se declară mulțumită de acest tip de facilități la nivelul orașului lor. În regiunile Sud-Est (71%) și Nord-Vest (68%) se înregistrează cea mai ridicată apreciere, iar în regiunile Sud-Muntenia (50%) și Vest (54%) cea mai scăzută apreciere. Cinci centre urbane înregistrează nivele de satisfacție de peste 80% din total populație: Cluj-Napoca (88%), Oradea (85%), Drobeta-Turnu Severin (83%), Iași (82%) și Vatra Dornei (81%).

În 28 din cele 41 centre urbane incluse în eșantion, majoritatea populației este mulțumită de facilitățile culturale pe care le are la dispoziție, precum sălile de cinematograf, de concerte, teatrele, cinematografele, muzeele și bibliotecile. În cadrul acestei întrebări au fost incluse și evenimentele în aer liber organizate la nivel local; 63% din total populație urbană se declară mulțumită de acest tip de facilități la nivelul orașului lor.

În regiunile Sud-Est (71%) și Nord-Vest (68%) se înregistrează cea mai ridicată apreciere, iar în regiunile Sud-Muntenia (50%) și Vest (54%) cea mai scăzută apreciere.

Se înregistrează disparități semnificative de mulțumire între orașele sub 50.000 de locuitori (medie 47%) și orașele peste 100.000 de locuitori (medie 73%).

De asemenea, se înregistrează diferențe semnificative între aprecierea pozitivă dată de locuitorii din reședințele de județ (69%) și cea din municipiile non-reședință (48%) sau din celelalte orașe (51%).

Mulțumirea scade odată cu vârsta, de la 67% - valoarea totală a mulțumirii, înregistrată în rândul categoriei 18-24 ani, la 57% - pondere înregistrată în rândul categoriei 65 ani și peste.

Aprecierea crește odată cu educația, de la 53%, în rândul persoanelor cu educație elementară, la 66%, în rândul persoanelor cu studii superioare.

Cinci centre urbane înregistrează nivele de satisfacție de peste 80% din total populație: Cluj-Napoca (88%), Oradea (85%), Drobeta-Turnu Severin (83%), Iași (82%) și Vatra Dornei (81%).

La popul opus al distribuției, în șase orașe, mai puțin de 40% dintre cetățeni se declară mulțumiți, în trei dintre acestea procentul fiind sub 30%: Băile Herculane (26%), Băilești (24%) și Buhuși (19%).

Alexandria este reședința de județ unde s-a înregistrat cel mai scăzut nivel de satisfacție (32%), iar Sinaia este orașul mic cu cel mai ridicat nivel de satisfacție (74%).

În Municipiul Suceava 39% dintre respondenți sunt foarte mulțumiți de facilitățile culturale, 40% sunt mai degrabă mulțumiți, 15% mai degrabă nemulțumiți iar 6% sunt foarte nemulțumiți.

²¹ <https://citadini.ro/barometru-urban-2020/>

Figură 2.7.61 Cât de mulțumiți sunteți de facilitățile culturale, precum sălile de concerte, teatrele, cinematografele, muzeele și bibliotecile din...[orașul dvs.]-comparație BAROMETRU URBAN 2020

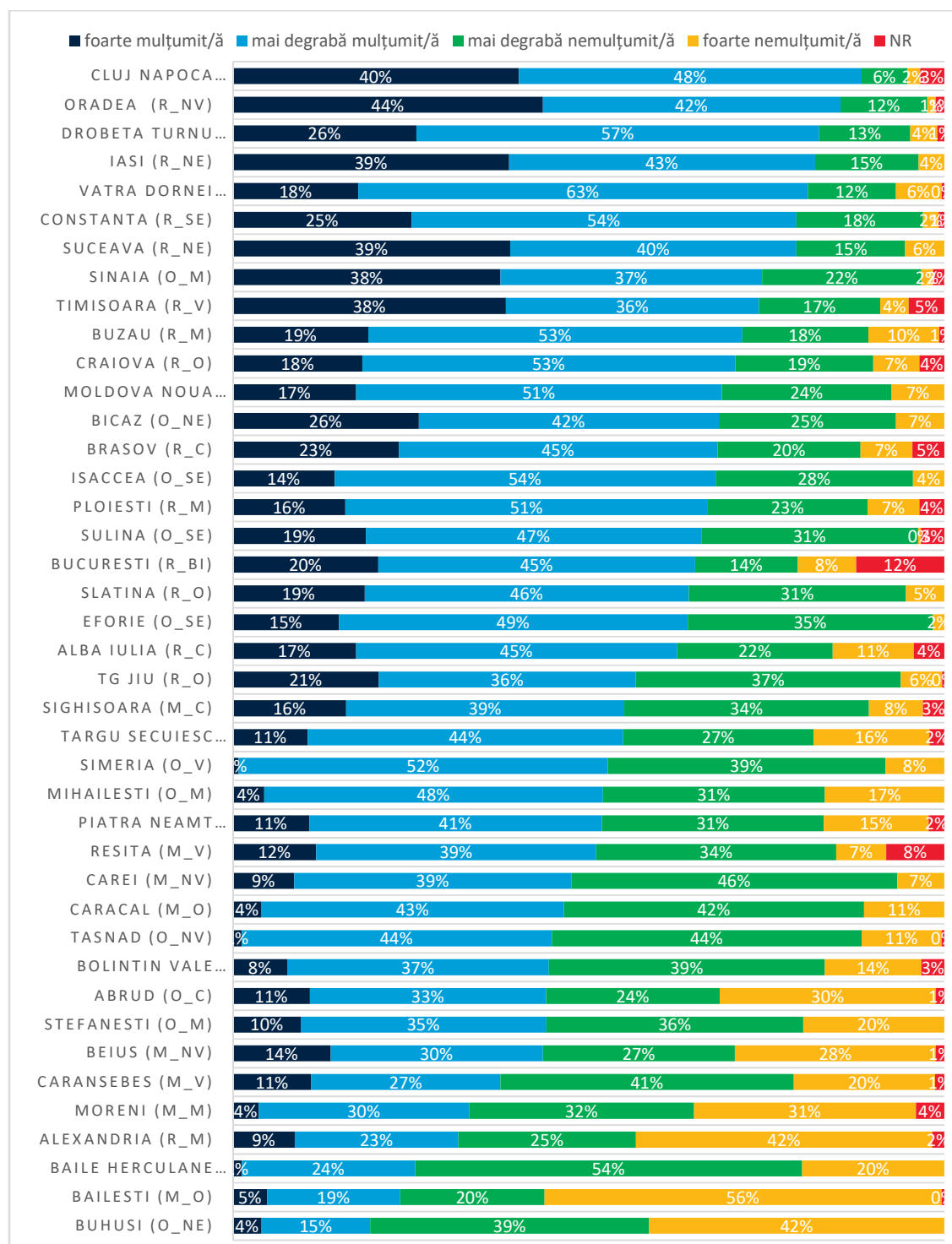

Sursa: Politica Urbana a Romaniei, Barometru privind Calitatea Vieții, 2020

2.7.5.4 Impactul pandemiei Covid-19 asupra sectorului cultural

Pandemia de coronavirus a afectat grav și imediat sectorul artei și culturii la nivel global. Pe lângă întreruperea activității și pierderile semnificative suferite de toți operatorii culturali, criza a făcut vizibile problemele structurale și fragilitatea ecosistemului cultural în prezent.

Un studiu²² al Facultății de Studii Economice și Gestiunea afacerilor din cadrul UBB, estimează că pierderile cauzate de criza Covid-19 sectorului Cultură, Artă și Alte în trimestrul 2 al anului 2020, față de primul trimestru este de 59.6%. Acest sector, care în 2018 reprezenta 3.6% din PIB în România, este printre cele mai afectate domenii ale economiei.

Figură 2.7.62 Estimarea impactului economic asupra sectorului cultural la nivel național



Sursa: UBB FSEGA, 2020, COVID-19 – Romanian Economic Impact Monitor

2.7.6 Infrastructura și serviciile pentru tineret

Conform Barometrului Urban realizat în 2020 de Banca Mondială, aprecierea condițiilor de petrecere a timpului liber pentru tineri, din orașul în care trăiesc, a înregistrat, la nivel național, media de 6,0 puncte. Regiunile București-Ilfov (medie 6,8) și Nord-Vest (medie 6,6) se situează pe primele poziții ale ierarhiei la nivel regional, iar Sud-Muntenia pe ultima poziție (medie 5,2). Cluj-Napoca (medie 7,5), Timișoara (7,3), Constanța (7,1), Oradea (7,1) și Iași (7,1) se situează pe primele poziții. Buzău este singura reședință cu o medie mai mică de 5.0 (respectiv 4,7 puncte).

Aprecierea cu note de la 1 (foarte nemulțumit) la 10 (foarte mulțumit) a condițiilor de petrecere a timpului liber pentru tineri, din orașul în care trăiesc, a înregistrat, la nivel național media de 6,0 puncte.

Aprecierea condițiilor de petrecere a timpului liber pentru tineri în municipiul Suceava a fost de 5,9 puncte așa cum se poate vedea în graficul de mai jos.

²² UBB FSEGA, 2020, COVID-19 – Romanian Economic Impact Monitor, Impactul pandemiei de coronavirus asupra economiei din România: date, analize și previziuni, https://econ.ubbcluj.ro/coronavirus/?fbclid=IwAR2EA1mspggSfITDoukN_oT_owoVsof8-8Q1ETTz29lw3E8kxkw0VFJq00

Figura 2.7.63. Pe o scală de la 1 (foarte nemulțumit) la 10 (foarte mulțumit) cât de mulțumit sunteți, în orașul dvs., de condițiile de petrecere a timpului liber pentru tineri?

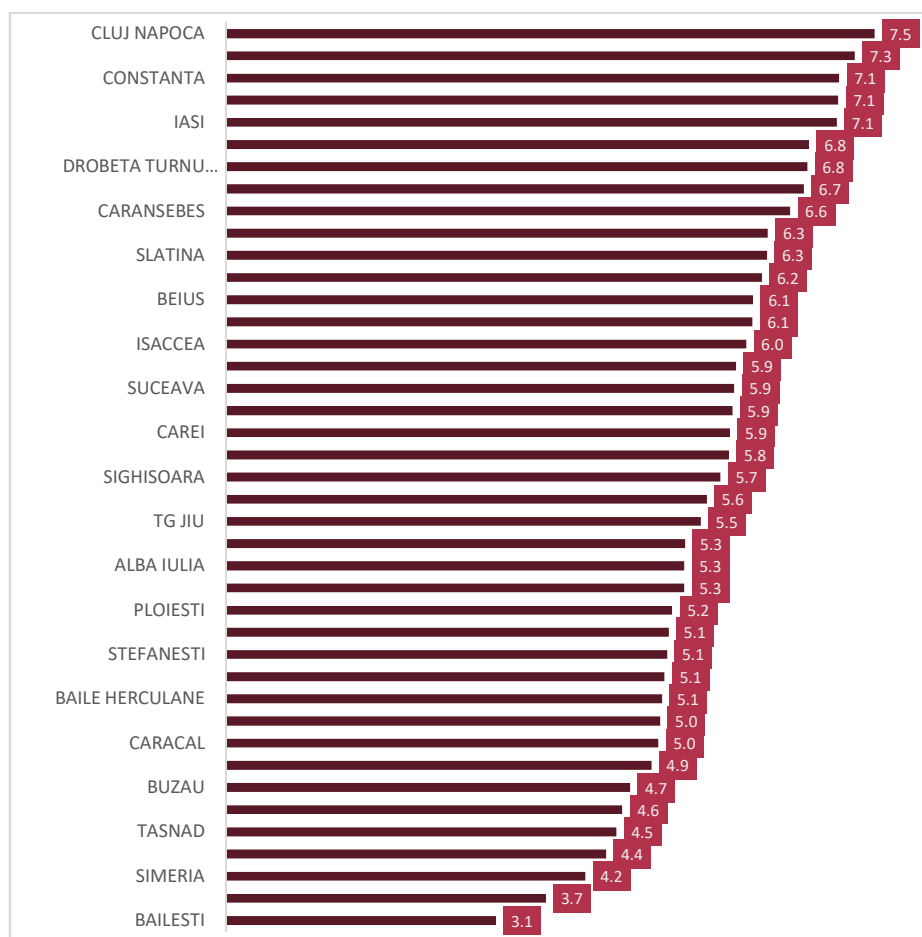

Sursa: *Politica Urbana a Romaniei, Barometru privind Calitatea Vieții, 2020*

Ca și prioritate rezultată din Barometrul Urban, asigurarea condițiilor de viață ale oamenilor (accesul la servicii, modalități de petrecere a timpului liber, acces la utilități) este cea mai importantă direcție strategică percepută la nivel național.

De asemenea în 28 din cele 41 centre urbane incluse în eșantion, majoritatea populației este mulțumită de facilitățile culturale pe care le are la dispoziție, precum sălile de cinematograf, de concert, teatrele, cinematografele, muzeele și bibliotecile. În cadrul acestei întrebări au fost incluse și evenimentele în aer liber organizate la nivel local; 63% din total populație urbană se declară mulțumită de acest tip de facilități la nivelul orașului lor.

La solicitarea “Vă rugăm să numiți un „oraș de nota 10” din România sub aspectul: Condițiilor de viață ale oamenilor care locuiesc în el (acces la servicii, mod de petrecere a timpului liber, utilități)” 0,4 % dintre respondenți au considerat ca municipiul Suceava poate fi considerat un „oraș de nota 10”.

Figura 2.7.64 Vă rog să vă gândiți la orașele din România ca fiind aflate într-o competiție, iar dvs. sunteți una/unul din membri juriului. Vă rog să numiți un „oraș de nota 10” din România sub aspectul: ...Condițiilor de viață ale oamenilor care locuiesc în el (acc

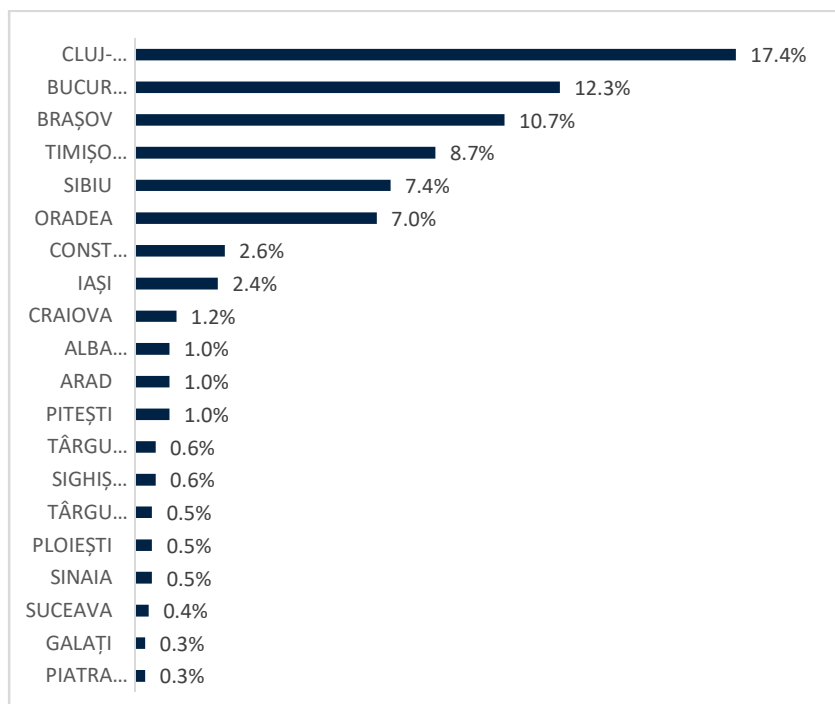

Sursa: *Politica Urbana a Romaniei, Barometru privind Calitatea Vieții, 2020*

Conform studiului realizat de Institutul Național pentru Cercetare și Formare Culturală (INCF)²³ Obiceiurile de consum cultural public ale tinerilor adolescenți se împart în trei categorii: activități culturale, activități de divertisment și relaxare și activități comunitare. Pentru secțiunea „stil de viață” au fost incluse în analiză și practicile de consum individual ale tinerilor, care includ hobbyurile acestora, cu un accent pus pe activitățile artistice.

Principalele concluzii ale studiului au fost :

- Practicile și obiceiurile de consum cultural ale tinerilor adolescenți includ preponderent activități de divertisment și relaxare. Plimbarea în parcuri sau zone verzi, mersul în mall (pentru cumpărături, jocuri, filme, restaurante etc.) și mersul în cafenele / restaurante / baruri (altele decât cele din mall) sunt realizate cel mai des de către tineri. O explicație posibilă pentru aceste preferințe este accesul mult mai facil în aceste locuri (proximitate, gratuitate, permisivitate) comparativ cu alte locuri.
- Activitățile comunitare ocupă al doilea loc în preferințele adolescenților. Astfel, este important de menționat că peste 60% dintre tinerii adolescenți participă la sărbători sau evenimente locale de câteva ori pe an sau mai rar.
- Activitățile culturale sunt practicate ocazional în spațiul public, de câteva ori pe an sau mai rar, o explicație posibilă fiind accesul mai greu (infrastructură, timp, resurse financiare) și complexitatea experienței.
- Mersul la bibliotecă pentru a împrumuta cărți este singura activitate culturală care este desfășurată cu o frecvență uzuală, nu doar ocazională, o explicație posibilă fiind nevoia de informare suplimentară pentru reușita școlară.

²³ https://www.culturadata.ro/wp-content/uploads/2018/12/Atitudinea_tinerilor_fata_de_patrimoniul.pdf

- Patrimoniul cultural este în topul activităților culturale preferate de tineri, vizitarea unor muzee sau a unor galerii de artă și a unui monument istoric sau a unui sit arheologic reprezentând activitatea ocazională cu cel mai mare procent de frecvență în rândul tinerilor adolescenți.
- peste jumătate dintre tinerii adolescenți au participat în ultimul an la un concert de muzică sau la o piesă de teatru. Hobby-urile tinerilor în timpul lor liber includ în ordinea preferințelor fotografia, pictura / desenul și scrierea creativă.
- Tinerii adolescenți sunt mari consumatori de produse din industriile creative. Aceștia ascultă muzică în proporție mai mare decât adulții, în schimb se uită la televizor mai puțin decât aceștia din urmă. Topul celor mai ascultate genuri de muzică de către tineri include rock / pop / hip-hop / rap (77%), muzică electronică / house (45%) și manele (43%).
- Adolescenții folosesc internetul zilnic pentru a comunica cu familia și / sau prietenii, pentru a asculta muzică și pentru a citi cărți zilnic sau săptămânal, înregistrând o rată mult mai mare comparativ cu adulții. Smartphone-ul, internetul, televizorul, computerul și cablul TV sunt aproape nelipsite din casele tinerilor adolescenți. Gradul de cunoaștere a patrimoniului cultural din țara noastră este relativ ridicat în rândul tinerilor adolescenți, peste jumătate din aceștia fiind familiarizați cu acest concept.
- Remarcăm însă un procent destul de ridicat de tineri care nu au auzit niciodată despre patrimoniul cultural și au nevoie de mai multă informație pe acest subiect.
- Chiar dacă o parte dintre tinerii adolescenți nu au fost foarte familiarizați cu conceptul de patrimoniu cultural, nivelul practicilor de vizitare ale unor obiective de patrimoniu este relativ ridicat, indiferent dacă ne referim la cele din țara noastră sau din străinătate.
- Atitudinea tinerilor față de patrimoniul cultural este în general una de protejare, de mândrie și de responsabilitate, însă atitudinea lor față de graffiti este una ambivalentă.
- Se remarcă un potențial mic, dar nu de neglijat al celor care consideră că graffiti este o formă de artă și poate fi realizat pe orice clădire sau oriunde ai inspirație.
- Atitudinea ambivalentă față de graffiti se remarcă și mai mult în cazul desemnării celor mai potrivite locuri pentru desenat, unde se evidențiază pe de o parte o protejare a obiectivelor de patrimoniu prin preferința panourilor special amenajate, a locurilor părăsite și a asfaltului și mai puțin pe clădiri noi, blocuri sau mijloacele de transport în comun.
- Atunci când doresc să afle mai multe informații despre patrimoniul cultural, tinerii adolescenți preferă căutare pe internet, fie pe motoare de căutare (Google), fie pe rețele de socializare (Facebook).
- Peste jumătate dintre tinerii adolescenți au participat cel puțin o dată la activități de voluntariat și aproape două treimi dintre își doresc să se implice ca voluntari în acțiuni legate de patrimoniul cultural.

2.7.6.1 Fundația Județeană pentru Tineret Suceava

Fundația Județeană pentru Tineret Suceava²⁴ are scopul de a realiza și finanța programe, proiecte și activități adresate nevoilor tinerilor și structurilor asociative de și/sau pentru tineret din județul Suceava, care pot rezolva probleme cu care se confruntă comunitatea din care fac parte. Pentru realizarea scopului propus poate să desfășoare orice activitate permisă de lege, în vederea asigurării cadrului necesar realizării și finanțării de programe, proiecte și activități pentru tineri și structuri asociative de și/sau pentru tineret (prescurtate S.A.T.).

²⁴ https://sgg.gov.ro/1/wp-content/uploads/2016/04/Anexa-II-ONG-in-baza-unor-legi-speciale_lista-afereanta-anului-2018.xlsx; <https://facebook.com/FJTSuceava>

FJT Suceava colaborează pentru realizarea de proiecte și programe pentru tineret cu autoritățile locale (Direcția Județeană pentru Sport și Tineret Suceava, Primăria Municipiului Suceava, Consiliul Județean Suceava), cu structuri la nivel național (Consiliul Tineretului din România; Fundația Națională pentru Tineret; Convenția Națională a Fundațiilor pentru Tineret).

Exemple de proiecte și evenimente din sectorul tineret:

- Consultarea a peste 1250 de tineri din Suceava pentru a identifica nevoile, lipsurile și dorințele specifice ale tinerilor, în format de dialog structurat (2018)
- Gala Tineretului din Suceava
- Realizarea bazei de date a ONG-urilor sucevene active în prezent în domeniul tineretului
- Festivalul Tinerilor

2.7.6.2 Nevoile tinerilor din Suceava

Principalele nevoi și probleme menționate în raportul „Nevoile tinerilor din Suceava”, lansat în 2018²⁵, sunt :

- Tinerii au reafirmat nevoia lor pentru un Centru de Tineret (pentru propuneri idei proiecte, inovație, agrement, dezvoltare personală)- un spațiu ușor accesibil alocat exclusiv tinerilor, unde ar putea organiza activități culturale, informative și recreaționale. Mulți s-ar implica în educația nonformală: ar dori să ofere în mod voluntar meditații, cursuri în domeniile la care se pricep, de la muzică până la matematică.
- Birocrația și discutarea de probleme cu reprezentanții primăriei (Consiliul Consultativ pe Probleme de Tineret).
- Spații pentru asociațiile tinerilor și dificultățile întâlnite de către tineri în găsirea unui loc de muncă (susținerea mediului non-profit și antreprenoriatului la nivelul comunității sucevene) – s-a plasat printre cele mai importante teme.
- Evenimente culturale inițiate de tineri și în general îndreptate spre tineri au fost menționate la capitolul lipsuri, la fel ca și locuri de parcare, piste de bicicletă și oportunități de sport în general.
- Ecologizarea, curățenia în spațiile publice și plantarea copacilor este o altă activitate care ar mobiliza tinerii din Suceava.

2.7.6.3 Evenimente culturale pentru tineri

Evenimentele culturale organizate în Suceava, dedicate și tinerilor, sunt:

- Festivalul Tinerilor (Fundația Județeană pentru Tineret Suceava)
- Festivalul Blues Con-Fusion
- Festivalul de Artă Medievală
- Zilele Orasului Suceava
- Bucovina Rock Castle
- Festival Internationala Literar Roman-german - Lectora
- Zilele Teatrului Matei Visniec
- Les filmes de Cannes A Suceava
- Festivalul de Teatru Studentesc Test Fest.

²⁵ <http://www.cjsuceava.ro/index.php/ro/consiliul-consultativ-pe-probleme-de-tineret>

2.7.7 Analiza diagnostic: concluzii, provocări, tendințe și recomandări

PROVOCĂRI	RECOMANDĂRI
Infrastructura și serviciile de educație	
<ul style="list-style-type: none"> • Gradul de încărcare al unui cadru didactic din învățământul preșcolar a fost de 20,52 în 2011, la nivelul municipiului Suceava. • Școli din ZUF Suceava identificate cu risc: Școala Gimnazială Mitocu Dragomirnei. • Infrastructura unităților de învățământ: lipsa cabinetelor medicale, degradarea unor unități de învățământ, terenurile de sport și săli de sport, lipsa spațiilor de joacă în grădinițe etc. • Populația școlară în scădere. 	<ul style="list-style-type: none"> • Extinderea infrastructurii educaționale, inclusiv prin identificarea unor spații deja existente și transformarea lor în unități de învățământ. • Atragerea de cadre didactice, inclusiv în învățământul preșcolar. • Dezvoltarea unor programe în parteneriat cu mediul privat și societatea civilă pentru diversificarea oportunităților oferite elevilor și studenților (internshipuri, activități de voluntariat etc.). • Reabilitarea unităților de învățământ cu risc și obținerea avizului ISU. • Atragerea de fonduri pentru reabilitarea și modernizarea unităților de învățământ, inclusiv eficiență energetică. • Construirea de facilități afterschool și baze sportive.
Infrastructura de sănătate și serviciile medicale	
<ul style="list-style-type: none"> • Municipiul Suceava a înregistrat 0.5 cabinete de familie la 1.000 de locuitori. • Distribuția unităților medicale este neuniformă la nivelul zonei urbane funcționale Suceava. • Asistența medicală primară este insuficient utilizată. • Ponderea persoanelor care s-au declarat nemulțumiți de serviciile de sănătate este 45%, dintre care 7% sunt foarte nemulțumiți. 	<ul style="list-style-type: none"> • Este necesară consolidarea asistenței comunitare, a asistenței primare și a asistenței ambulatorii specializate. • Trebuie implementate măsuri pentru creșterea numărului de medici de familie, precum și regândirea importanței acestora în sistemul sanitar. • Realizare structuri sanitare în cartierele/comunele situate periferic. • Modernizarea cabinetelor medicale/stomatologice școlare. • Reabilitarea și accesibilizarea Policlinicilor. • Accesarea fondurilor pentru infrastructură, atragerea forței de muncă și diversificarea serviciilor oferite. • Dezvoltarea și consolidarea asistenței comunitare, a asistenței primare și a asistenței ambulatorii specializate, prin alocarea unui buget mai mare și accesarea de fonduri europene. • Educarea populației cu privire la accesarea serviciilor de îngrijire de tip ambulatoriu pentru cazuri care nu sunt

	<p>complexe.</p> <ul style="list-style-type: none"> • Dezvoltarea unor programe de prevenție cu ajutorul medicilor de familie și prin programe de informare și educare a populației. • Înființarea cabinetelor medicale/stomatologice școlare și accesarea fondurilor pentru infrastructură, atragerea forței de muncă și diversificarea serviciilor oferite la nivelul comunelor din ZUF Suceava.
--	--

Infrastructura și serviciile de asistență socială

<ul style="list-style-type: none"> • O parte dintre problemele sociale din ZUF Suceava sunt: rata mare a abandonului școlar, copiii cu părinți plecați la muncă în străinătate și rămași singuri acasă, fără reprezentant legal, copiii victime ale exploatării prin muncă, violență școlară/domestică, bătrâni singuri acasă, lipsa locurilor de muncă, părinții dependenți de ajutorul social, precum și lipsa posibilităților de reintegrare în familie a copiilor din sistemul de protecție. • Lipsa spațiilor destinate structurilor societății civile. • Lipsa următoarelor servicii sociale: centre rezidențiale de recuperare/reabilitare pentru persoane cu diferite adicții (dependențe), persoanele vârstnice și persoanele fără adăpost, centre de zi pentru copii, familii, persoane vârstnice și adulți cu dizabilități, servicii la domiciliu, servicii de asistență comunitară și o școală incluzivă. • Insuficiente parteneriate între administrația locală și furnizorii privați. • Insuficiente parteneriate între administrația locală și furnizorii privați. • La nivel de ZUF Suceava sunt necesare următoarele servicii sociale: centre pentru persoanele vârstnice și persoanele aflații în situații dificile, centre de zi pentru copii, familii și adulți cu dizabilități, servicii la 	<ul style="list-style-type: none"> • Accesarea de fonduri pentru dezvoltarea următoarelor servicii: centre rezidențiale de recuperare/reabilitare pentru persoane cu diferite adicții (dependențe), persoanele vârstnice și persoanele fără adăpost, centre de zi pentru copii, familii, persoane vârstnice și adulți cu dizabilități, servicii la domiciliu, servicii de asistență comunitară, centru de zi susținut pentru persoanele cu probleme psihiatrice, centru respiro pentru copiii și tinerii cu dizabilitati, serviciu complet pentru copii și tinerii expuși la cerșit și servicii de ocupare și angajare pentru grupurile vulnerabile. • Realizarea parteneriatelor public-privat, în vederea dezvoltării infrastructurii și a serviciilor de asistență socială. • Diversificarea utilizării terenurilor și patrimoniului construit în vederea susținerii activității ONG-urilor care oferă servicii de asistență socială. • Dezvoltarea de instrumente pentru a atrage mai multe fonduri (naționale și europene). • Crearea de sedii administrative pentru compartimente de asistență sociale și dezvoltarea de instrumente pentru a atrage mai multe fonduri (naționale și europene).
--	--

<p>domiciliu, servicii de asistență comunitară.</p>	
Infrastructura și serviciile culturale	
<ul style="list-style-type: none"> • Conform Barometrului Urban, doar 39% dintre respondenții din municipiul Suceava sunt foarte mulțumiți de facilitățile culturale, 40% sunt mai degrabă mulțumiți, 15% mai degrabă nemulțumiți iar 6% sunt foarte nemulțumiți. • Promovarea infrastructurii și serviciilor culturale existente în Suceava. • Inexistența fondurilor pentru dezvoltarea și promovarea infrastructurii culturale la nivel de ZUF Suceava. 	<ul style="list-style-type: none"> • Extinderea spațiilor pentru evenimente culturale (concerte, festivaluri etc.) • Promovarea evenimentelor culturale organizate în zonă pentru atragerea de turiști. • Atragerea de fonduri pentru reabilitarea și întreținerea clădirilor de patrimoniu aflate în stare de degradare.
Infrastructura și serviciile pentru tineret	
<ul style="list-style-type: none"> • Dificultățile întâlnite de tineri în găsirea unui loc de muncă. • Lipsa de spații dedicate activităților pentru tineri și spații pentru ONG-urile locale de/pentru tineret. • Centrul de Tineret Municipal Suceava nu a mai fost finalizat. • Primăriile din ZUF Suceava nu asigură un fond de tineret anual (pentru ONG-uri de tineret), obligatoriu conform legii tinerilor 350/2006. • Numărul redus de oportunități de dezvoltare profesională oferite în ZUF Suceava. • Dialogul între societatea civilă și Primăriile din ZUF. 	<ul style="list-style-type: none"> • Realizarea și finanțarea continuă al Centrului de Tineret. • Crearea unui buget anual dedicat ONG-urilor de tineret și proiectelor demarate în societatea civilă. • Identificarea unor spații publice ce pot fi utilizate de ONG-uri pentru activități dedicate tinerilor. • Dezvoltarea Consiliului Consultativ pe Probleme de Tineret pentru a deveni iar funcțional. • Îmbunătățirea dialogului între societatea civilă și primăriile din ZUF. • Parteneriate între societatea civilă, mediul privat, instituțiile de învățământ pentru crearea de programe pentru tineri - programe de schimb de experienta, internshipuri, activități de voluntariat etc. • Implementarea unui sistem de închiriere al spațiilor publice pentru activitățile pentru tineret. • Creșterea numărului de evenimente culturale și sportive pentru tineret din toata ZUF Suceava.
Infrastructura și serviciile pentru sport și agrement	
<ul style="list-style-type: none"> • În condițiile unui grad ridicat de sedentarism la nivel național, rolul administrațiilor urbane în facilitarea 	<ul style="list-style-type: none"> • Asigurarea accesului la facilități moderne de sport (stadion municipal, sală polivalentă) în vederea sprijinirii sportului de performanță și de masă

accesului la activități sportive și mișcare, în general, se profilează puternic atât în studii de specialitate, cât și prin așteptările cetățenilor, fiind necesară o extindere a responsabilității pentru activitatea fizică și sănătate de la nivel individual, către nivelul administrativ, de planificare urbană. Conform Eurobarometrului dedicat sportului și activității fizice din 2018, 63% dintre români nu se implică deloc în activități sportive sau exerciții fizice și doar 43% dintre respondenți consideră că au multe oportunități de a face mișcare în zona în care locuiesc. 52% dintre românii chestionați consideră că autoritățile locale nu se implică suficient pentru a facilita accesul la activitățile sportive.

- Curțile școlilor: în mare parte acestea sunt neglijate de foarte mulți ani, nefiind valorificate la potențialul lor deplin.
- Asigurarea de oportunități egale pentru persoanele cu dizabilități, persoane din comunități marginalizate, indiferent de gen, etnie, vârstă, stare fizică, tip de activități preferate este un principiu esențial pentru susținerea dezvoltării activității fizice și sportului de masă.

- Deschiderea curților școlilor și transformarea acestora în spații semi-publice, în care să poată avea acces locuitorii, în intervale orare stabilite (weekend, după programul școlar)
- Reamenajarea curților școlilor pentru a valorifica potențialul acestora pentru dezvoltarea sportului școlar și dezvoltării elevilor
- Colaborare între școli și bazinele publice de înot din Suceava, pentru integrarea cursurilor de înot în programa școlară
- Valorificarea zonelor verzi din jurul Sucevei care pot fi menținute, protejate și extinse pentru activități sportive și asigurarea unui mediu înconjurător sustenabil, sănătos, pentru cetățeni (alergare, ciclism, drumeții ș.a.)
- În zonele cu densitate rezidențială netă ridicată sunt necesare implementarea de măsuri precum: asigurarea de spații verzi la distanțe mici de mers pe jos de locuință (0,5 km); o mai mare distribuție a stațiilor de transport în comuni; crearea de intersecții sigure pentru pietoni. Acestea fiind unele din aspectele esențiale pentru integrarea activității fizice în viața cotidiană, în condițiile în care lipsa timpului este unul din principalele motive invocate pentru neimplicarea în activități fizice
- Centralizarea și închirierea facilităților sportive administrate public, prin intermediul unei platforme web de programări
- Crearea unei pagini de informare cu privire la facilitățile sportive existente în fiecare cartier
- Crearea de parcuri active, cu aparate de fitness în aer liber, în fiecare cartier, incluzând echipamente pentru persoanele cu dizabilități
- Amenajarea de piste de alergat în cartiere și în jurul parcurilor din oraș
- Amenajarea de piste de biciclete bine conectate și sigure
- Amenajarea de trasee velo de agrement și de alergare în zonele verzi ale orașului (Pădurea Zamca)
- Sprijinirea organizațiilor societății civile care organizează evenimente sportive în oraș, prin finanțarea și promovarea

	<p>acestora</p> <ul style="list-style-type: none">• Campanii de conștientizare a efectelor benefice ale sportului asupra vieții și efectelor negative ale sedentarismului și implicarea de personalități sportive locale.
--	---

2.8 MEDIU SI SCHIMBARI CLIMATICE

2.8 *"Dezvoltarea durabilă este acel proces de dezvoltare care răspunde nevoilor actuale fără a periclita capacitatea generațiilor viitoare de a răspunde propriilor lor nevoi. [...] Pentru ca dezideratul dezvoltării durabile să poată fi atins, protecția mediului va constitui parte integrată a procesului de dezvoltare și nu poate fi abordată independent de acesta."*

Sursa: Declarația asupra Mediului și Dezvoltării, Rio de Janeiro, 1992

SIDU Suceava 2024 include detalii climatice privind capitalul natural, rezervațiile naturale și ariile protejate, calitatea factorilor de mediu și poluarea (apă, aer, sol), precum și schimbările climatice și riscurile de mediu, inclusiv radiația solară, vântul, stratul de zăpadă, precipitațiile atmosferice și caracteristici topoclimatice. În completarea acelor date, acest capitol va oferi o analiză mai extinsă privind modul în care clima, și în special schimbările climatice, pot afecta perspectivele de dezvoltare ale municipiului Suceava.

Mediul și lupta împotriva schimbărilor climatice prin protejarea mediului și minimizarea riscului pentru climă, sănătatea umană și biodiversitate reprezintă o prioritate atât la nivel global și european, cât și la nivel național și local.

La nivel global, Națiunile Unite au elaborat Cadrul pentru Dezvoltarea Sustenabilă, prin adoptarea în 2015 a Agendei 2030, un nou cadru global de dezvoltare durabilă ce stabilește 17 obiective de dezvoltare durabilă (ODD). Agenda 2030 constituie un angajament de a eradica sărăcia și de a asigura dezvoltarea durabilă la nivel global, până în 2030.

La nivelul Uniunii Europene, perioada de programare 2021-2027 este organizată sub umbrela "Green Deal" („Înțelegerea pentru un viitor verde”), cu resurse substanțiale alocate pentru a avea o Europă mai verde. Fiecare țară membră trebuie să aloce 30% din Fondul European de Dezvoltare Regională (~5,2 miliarde Euro în cazul României) pentru investiții în infrastructură verde. Prin Programul Operațional Regional Nord-Est, Suceava are momentan o alocare de aproximativ 45 mil. Euro, cu un focus important pe mobilitate sustenabilă și regenerare urbană.

Conform viziunii Uniunii Europene cu privire la dezvoltarea durabilă, alături de statele membre, UE este hotărâtă să fie printre primii actori care pun în aplicare Agenda 2030 a ONU. Astfel, dezvoltarea durabilă reprezintă prioritatea 0 pentru toate politicile Comisiei Europene, integrând ODD în toate politicile și inițiativele UE și promovând Agenda 2030 ca aplicarea acestora să devină o prioritate pentru toate statele membre.

Aceasta este și una din prioritățile principale ale României, conform Strategiei Naționale de Dezvoltare Durabilă 2030, a Politicii Urbane 2035, sau a documentelor programatice pentru atragerea Fondurilor Europene în Perioada de Programare 2021-2027. Prin Strategia Națională de Dezvoltare Durabilă 2030, România își stabilește cadrul național pentru susținerea Agendei 2030 și implementarea setului de 17 ODD, ce include obiectivul 11 „Orașe și Comunități Durabile”. ODD 11 are ca focus dezvoltarea orașelor și a așezărilor umane pentru ca acestea să fie deschise tuturor, sigure, reziliente și durabile prin: asigurarea de locuințe decente, managementul riscului seismic, a riscului la inundații și alunecări de teren, ameliorarea calității aerului, dimensiunea culturală a dezvoltării durabile, și dimensiunea orașe inteligente.

Țintele de mediu asumate pentru orizontul de timp 2030 includ:

- Reducerea semnificativă a pierderilor economice provocate de inundații și alunecările de teren, îmbunătățirea răspunsului colectiv și întărirea capacității de adaptare și revenire la nivel funcțional în cel mai scurt timp după producerea evenimentului, reducerea impactului inundațiilor sau a poluărilor generate de inundații și ale alunecărilor de teren asupra ecosistemelor, inclusiv prin îmbunătățirea constantă a cadrului legislativ.

- Educarea și responsabilizarea populației pentru situații de risc seismic.
- Reducerea efectelor pe care poluarea atmosferică le are asupra sănătății umane și a mediului prin acordarea unei atenții deosebite calității aerului.
- Reducerea substanțială a numărului deceselor și bolilor provocate de produsele chimice periculoase de poluare și de contaminarea aerului, apei și a solului.

Schimbările climatice au devenit o temă de importanță și pentru cetățenii români, și, conform Barometrului Urban 2020, elaborat în cadrul Politicii Urbane a României, 53% din populația urbană din România consideră că orașele în care trăiesc „sunt dedicate luptei împotriva schimbării climatice”. Comparat cu cetățenii altor orașe, sucevenii consideră că orașul este dedicat luptei împotriva schimbării climatice (41% fiind total de acord și 48% fiind oarecum de acord) – iar doar 4% fiind complet în dezacord cu ceea ce se face deja. Acest rezultat poziționează Suceava pe locul 2 în topul orașelor în care cetățenii sunt cei mai mulțumiți de lupta orașului său cu schimbările climatice.

Conform Strategiei Locale de Dezvoltare Durabilă a Municipiului Suceava 2009 – 2015, pentru realizarea viziunii „Municipiul Suceava – Pol de dezvoltare”, una dintre cele patru Direcții Strategice de Dezvoltare o reprezintă „Consolidarea infrastructurii urbane, protejând în același timp condițiile de mediu”.

Datele culese în ultimii ani demonstrează clar faptul că temperatura este în creștere în România, iar unele zone sunt mai afectate de acest fenomen. În cele ce urmează vom discuta despre modul în care schimbările climatice afectează municipiul Suceava.

2.8.2 Rezervații naturale și arii protejate

2.8.2.1 Arii naturale protejate

În județul Suceava există 29 de arii naturale protejate de interes național, inclusiv o rezervație științifică, și anume Parcul Național Călimani (RONPA00009), cu o suprafață de 10700 de ha pe teritoriul județului Suceava (dintr-o suprafață totală de 24041 ha).

Figura 2.8.2. Arii naturale protejate de interes național în județul Suceava, evidențiere arii naturale protejate la nivel de ZUF

Nr. crt.	Denumire	Categoria ANP	Suprafață (ha)	Statut legal	
				Interes național (Lg.5/2000, H.G. 2151/2004)	Interes județean (HCJ, HCL)
1	RONPA00009 Parcul Național Călimani	Parc Național	10700	Legea 5/2000	-
2	RONPA0735 Fânețele seculare Ponoare	Rezervație Botanică	24,50	Legea 5/2000	1149/1932
3	RONPA0736 Fânețele seculare Frumoasa	Rezervație Botanică	9,50	Legea 5/2000	1149/1932
4	RONPA0739 Pietrele Doamnei Rarău	Rezervație mixtă	973,00	Legea 5/2000	1625/1955
5	RONPA0745 Cheile Zugrenilor	Rezervație mixtă	314,00	Legea 5/2000	492/1973
6	RONPA0740 Codrul secular Slătioara	Rezervație forestieră	1064,20	Legea 5/2000	284/1941
7	RONPA0741 Codrul secular Giumalău	Rezervație forestieră	309,50	Legea 5/2000	284/1941
8	RONPA0732 Tinovul Poiana Stampei	Rezervație forestieră	681,8	Legea 5/2000	1625/1955
9	RONPA0734 Tinovul Șaru Dornei	Rezervație forestieră	36,0	Legea 5/2000	492/1973
10	RONPA0744 Pădurea Zamostea Luncă	Rezervație forestieră	107,6	Legea 5/2000	492/1973
11	RONPA 0738 Pădurea (Quercetumul) Crujana	Rezervație forestieră	39,40	Legea 5/2000	492/1973
12	RONPA0743 Făgetul Dragomirna	Rezervație forestieră	139,40	Legea 5/2000	492/1973
13	RONPA0742 Răchitișul Mare	Rezervație Botanică	316,40	Legea 5/2000	433/1971

Nr. crt.	Denumire	Categoria ANP	Suprafață (ha)	Statut legal	
				Interes național (Lg.5/2000, H.G. 2151/2004)	Interes județean (HCJ, HCL)
14	RONPA0737 Tinovul Găina Lucina	Rezervație Botanică	1,00	Legea 5/2000	433/1971
15	RONPA0733 Fânețele montane Todirescu	Rezervație Botanică	38,10	Legea 5/2000	284/1941
16	RONPA0746 Cheile Lucavei	Rezervație geologică	33,00	Legea 5/2000	492/1973
17	RONPA0748 Piatra Pinului și Piatra Șoimului	Rezervație geologică	0,50	Legea 5/2000	433/1971
18	RONPA0730 Piatra Țibăului	Rezervație geologică	20,30	Legea 5/2000	433/1971
19	RONPA0729 Cheile Moara Dracului	Rezervație geologică	1,30	Legea 5/2000	433/1971
20	RONPA0750 Stratele cu Aptychus de la Pojorâta	Rezervație paleontologică	1,00	Legea 5/2000	433/1971
21	RONPA0727 Doisprezece Apostoli (PN-K)	Rezervație geologică	200,00	Legea 5/2000	433/1971
22	RONPA0747 Jnepeniș cu Pinus cembra	Rezervație forestieră	384,20	Legea 5/2000	433/1971
23	RONPA0751 Fânețele seculare de la Calăfindești	Rezervație botanică	7,00	Legea 5/2000	-
24	RONPA0946 Pădurea Roșoșă	Rezervație forestieră	204,80	H.G.1143/2007	-
25	RONPA0947 Pădurea Loben	Rezervație forestieră	483,00	H.G.1143/2007	-
26	RONPA0945 Pădurea Voievodeasa	Rezervație forestieră	101,90	H.G.1143/2007	-
27	RONPA0749 Klippa calcare triasice Pârâul Cailor	Rezervație paleontologică	0,10	Legea 5/2000	-
28	RONPA0731 Piatra Buhii	Rezervație geologică	2,00	Legea 5/2000	-
29	RONPA0847 Peștera liliecilor	Rezervație științifică	6,00	Legea 5/2000	-

Sursa: Ministerul Mediului, Agenția Națională entru Protecția Mediului, APM Suceava disponibil la:
<http://www.anpm.ro/web/apm-suceava/arii-naturale-protejate-de-interes-national>

Figura 2.8.3. Arii naturale protejate județul Suceava

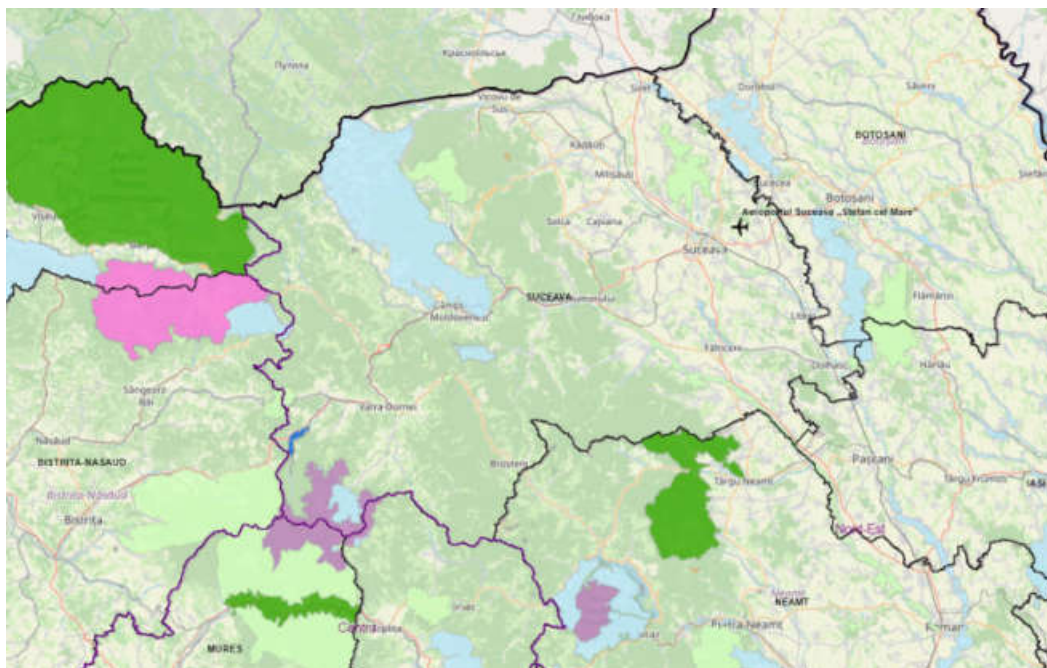

Sursa: Masterplan de Transport

Conform datelor colectate ca parte a Politicii Urbane a României, în Suceava există 28,51 ha de arii protejate, reprezentând 0,55% din UAT.

Figura 2.8.4. Arii naturale protejate municipiul Suceava

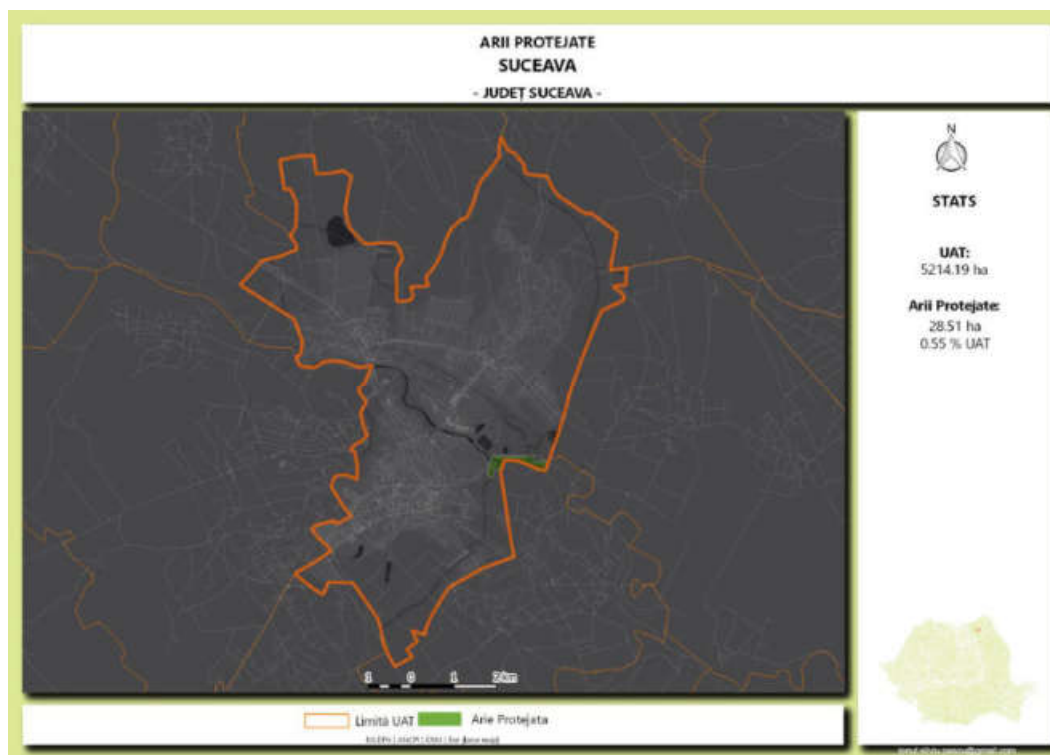

Sursa: Politică Urbană a României

Natura 2000 este Rețeaua Ecologică Europeană ce alcătuiește ariile naturale protejate de interes comunitar, pentru conservarea patrimoniului natural al Uniunii Europene. Se bazează pe două directive: Directiva „Habitat” nr. 92/43 din 1992 și Directiva „Păsări” nr. 79/409 din 1979.

Figura 2.8.5. Situri de protecție avifaunistică (SPA) de pe teritoriul județului Suceava¹

Nr. crt.	Denumire	Localizare
1.	ROSPA0064 Lacurile Fălticeni	Fălticeni, Bunești, Rădășeni
2.	ROSPA0089 Obcina Feredeului	Breaza, Brodina, Câmpulung Moldovenesc, Frumosu, Izvoarele Sucevei, Moldova Sulița, Moldovița, Sadova, Ulma, Vama, Vatra Moldoviței
3.	ROSPA0083 Munții Rarău Giumalău	Câmpulung Moldovenesc, Crucea, Dorna Arini, Stulpicani
4.	Munții Călimani ROSPA0133	Dorna Candrenilor, Panaci, Poiana Stampeii, Șaru Dornel
5.	Acumulările Rogojești-Bucecea ROSPA0110 (27% pe jud.Suceava)	Suceava, Botoșani
6.	ROSPA0116 Dorohoi-Șaua Buceceli (4% pe județul Suceava)	Suceava, Botoșani

Sursa: Ministerul Mediului, Agenția Națională entru Protecția Mediului, APM Suceava disponibil la: <http://www.anpm.ro/web/apm-suceava/arii-naturale-protejate-de-interes-national>

Mai mult, harta următoare prezintă categoriile de folosință pentru municipiul Suceava. Se poate observa faptul că suprafața de teren arabil neirigat reprezintă cel mai mare % din municipiu (36,77%).

Figura 2.8.6. Categoriile de folosință municipiul Suceava

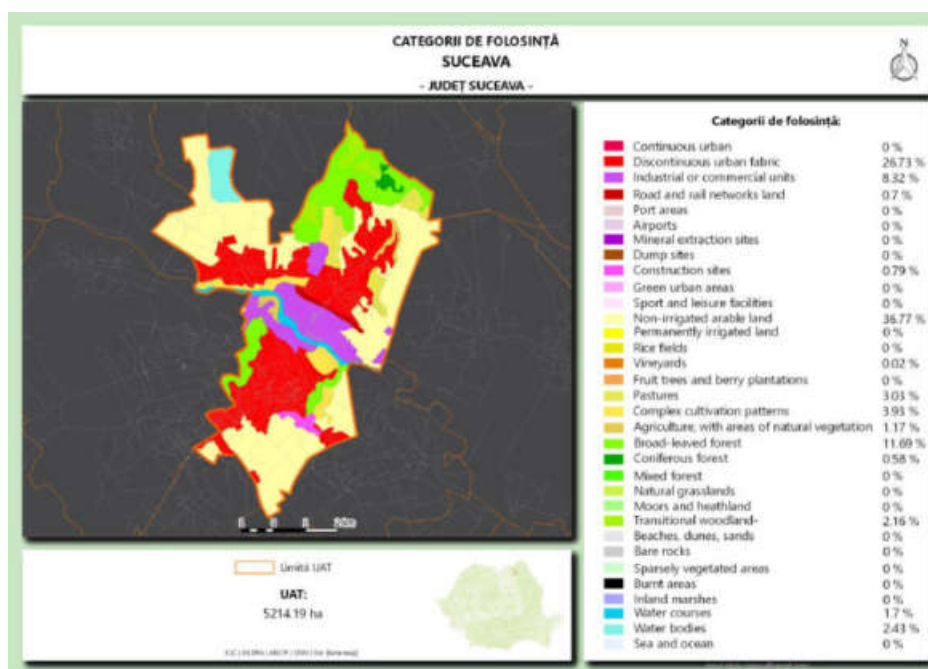

¹ Aprobate prin H.G. nr.971/2011 pentru modificarea și completarea Hotărârii Guvernului nr.1284/2007 privind declararea ariilor de protecție specială avifaunistică ca parte integrantă a rețelei ecologice europene Natura 2000

Sursa: *Politica Urbană a României*

2.8.2.2 Spații verzi urbane

Suprafața spațiilor verzi, precum și înlesnirea accesului la acestea, reprezintă una dintre cele mai sigure metode de a crește calitatea vieții într-un oraș. Dezvoltarea, reabilitarea și mentenanța infrastructurii verzi urbane ar trebui, ca atare, să fie o prioritate absolută pentru fiecare primărie din țară. Infrastructura verde este, însă, slab dezvoltată în România. Dintre reședințele de județ din România, numai 5 au mai mult de 26 m² de spații verzi per capita – marja recomandată de Comisia Europeană pentru spațiile urbane, iar Suceava are 20 m² de spații verzi per capita.

Parcurile urbane au de asemenea o importanță deosebită, datorită suprafețelor mai ridicate, dotărilor complexe pe care le dețin și a gradului de multifuncționalitate ecologică și socială. Un parc urban poate oferi populației și servicii culturale diverse, precum servicii de recreere, de practicare a activităților sportive, socializare sau experiență în natură. Harta de jos prezintă suprafețele absolute ale parcurilor urbane din România. Suprafața parcurilor urbane existente la nivelul Sucevei este de 21,31 ha, iar metri pătrați de spațiu de parcuri urbane pe cap de locuitor este de 1,85 m²/capita.

Figura 2.8.7. Suprafața parcurilor urbane, la nivel național

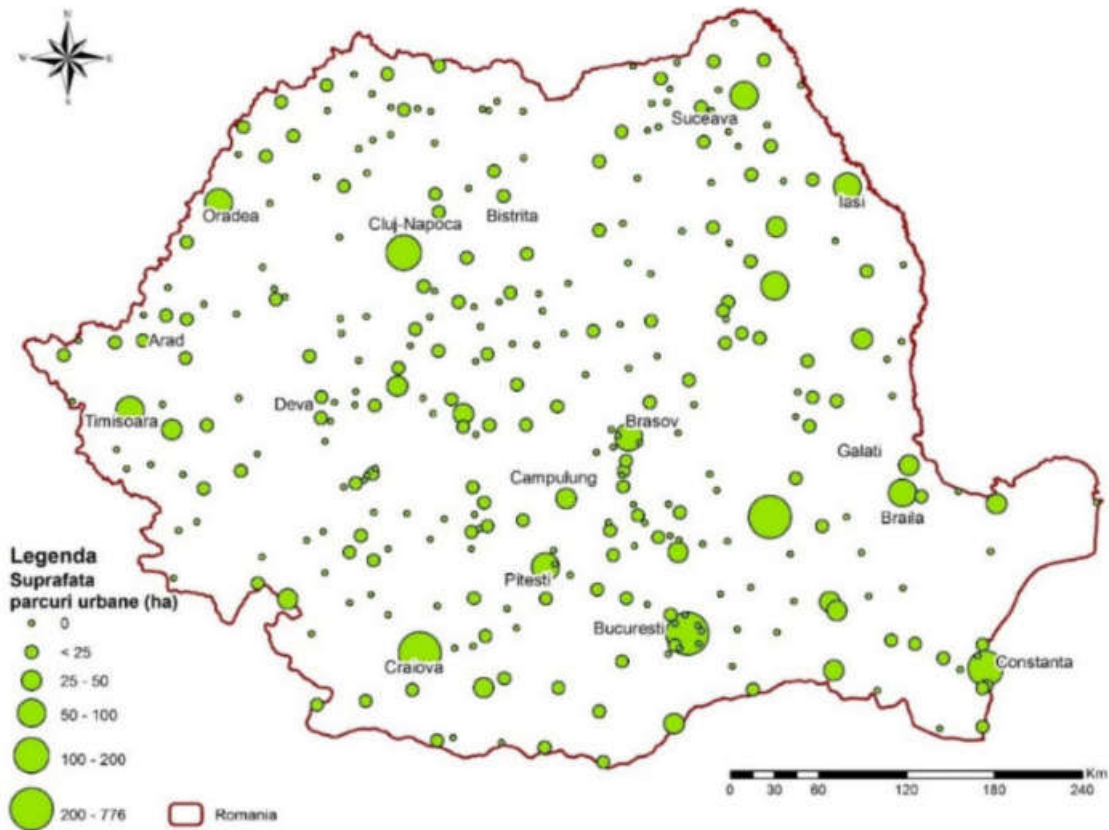

Sursa: *Politica Urbană a României*

De asemenea, un indicator important îl reprezintă și suprafața spațiilor verzi urbane, aici fiind incluse parcuri, grădini publice sau scuaruri publice, cimitire, terenurile bazelor și amenajărilor sportive în cadrul perimetrelor construibile ale localităților. Aceste spațiile verzi reprezintă o componentă de echilibru pentru infrastructurile gri la nivel urban.

Harta de mai jos prezintă distribuția spațiilor verzi urbane la nivel național.



Figura 2.8.8. Spații verzi urbane, la nivel național

Sursa: Politica Urbană a României

Conform Planului de Acțiune pentru Energie Durabilă a Municipiului Suceava și a informațiilor oferite de Direcția Tehnică Coordonare Servicii Publice – Biroul protecția mediului, suprafața spațiilor verzi din municipiul Suceava este de 2.373.884 m², din care:

- Parcuri: 686.030 m²
- Scuaruri: 326.475 m²
- Aliniamente: 241.379 m²
- Terenuri (inclusiv terenuri afectate de alunecări): 1.120.000 m²

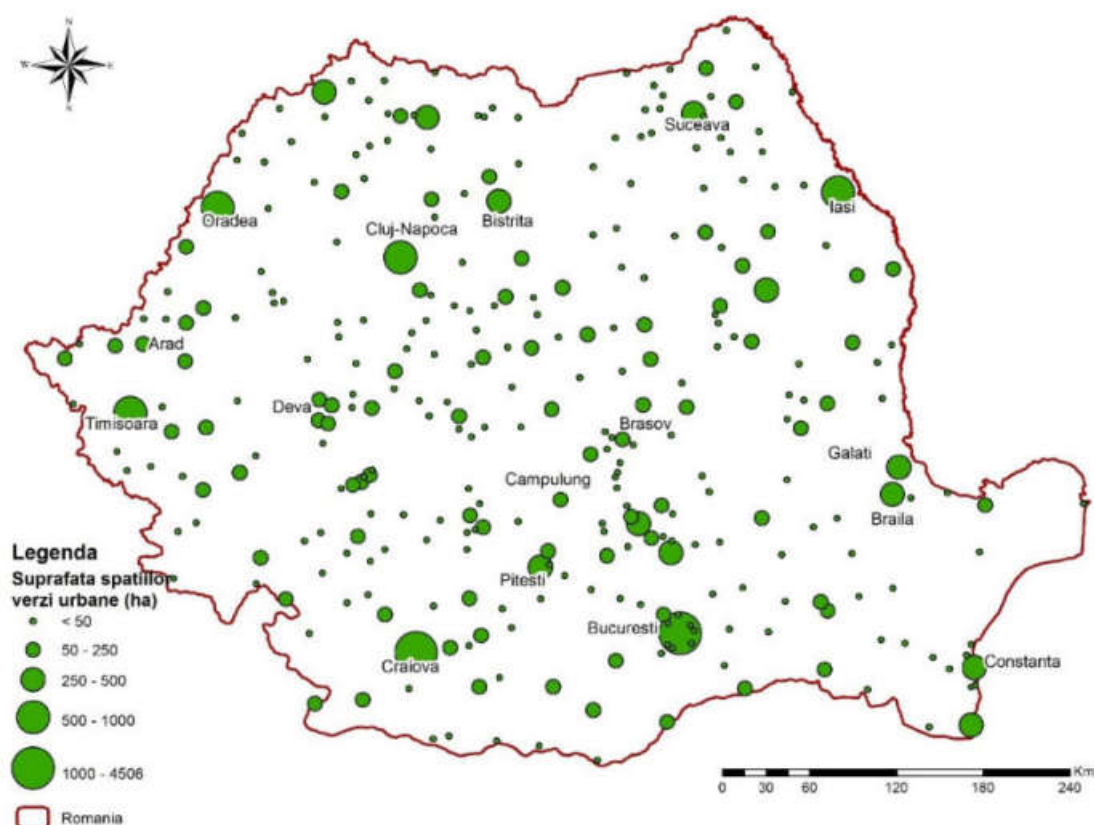
Cele mai mari parcuri din Suceava sunt Parcul Șipote și Zamca, însă există și diferite spații verzi cu rol decorativ sau spații verzi cu acces limitat, precum spațiul verde de la Hanul Domnesc, de la Mănăstirea Sf. Ioan cel Nou, sau de la biserica Sf. Dumitru – Curtea Domnească.

Suprafața spațiilor verzi urbane existente la nivelul Sucevei este de 322 ha, iar metri pătrați de spațiu public de recreere în aer liber pe cap de locuitor este de 27,89 m²/capita. La nivelul ZUF Suceava, suprafața spațiilor verzi urbane existente la nivelul Salcea este de 6 ha, iar metri pătrați de spațiu public de recreere în aer liber pe cap de locuitor este de 5,78 m²/capita.

Tabel 2.8.1. Inventarul bunurilor care aparțin de domeniul public al municipiului Suceava

Denumire bun	Elemente de identificare	Anul dobândirii/ dării în folosință
Parc central	S = 16.000 mp	1912
Parc prefectură	S = 4.668 mp	1978
Parc Universitate	S = 18.400 mp	1915
Parc Curtea Domnească	S = 15.000 mp	1992
Parc Primărie	S = 13.300 mp	1052
Parc dendrologic Șipote	S = 102.000 mp	1976
Parc Piața 22 Decembrie	S = 27.000 mp	1970
Parc 1 Mai Ițcani	S = 9.100 mp	1910
Parcul Simion Florea Marian	S = 4.300 mp	1962
Parc Policlinică	S = 2.400 mp	1961
Parc Cinema Burdujeni	S = 1.200 mp	1992
Parc Catedrală	S = 3.600 mp	1991
Parc Patinoar	S = 7.600 mp	1986
Parc Areni	S = 1.265 mp	1965
Parc Nordic	S = 1.250 mp	1982
Parc Bucovina	S = 1.200 mp	1976
Parc PTTR	S = 1.200 mp	1983
Parc Liceu de Artă	S = 1.200 mp	1992
Parc intersecție Str. Scurtă cu Bd. 1 mai	S = 1.200 mp	1972

Sursa: Planul de Acțiune pentru Energie Durabilă a Municipiului Suceava

Hărțile de mai jos prezintă o mapare a spațiilor verzi la nivelul Sucevei și gradul de accesibilitate al acestor spații verzi.

Aproximativ 43% din suceveni se află la mai puțin de 5 minute de un spațiu verde, 40% se află la 10 minute distanță, și 16% la 20 minute distanță. Deși se poate observa un grad de accesibilitate destul de ridicat a acestor spații verzi, sunt posibile îmbunătățiri. De exemplu, 91% dintre cetățenii din Târgu-Mureș sunt la 5 minute distanță de un spațiu verde, precum și 85% dintre cetățenii din Cluj sau Iași, 78% dintre cetățenii din Timișoara, și 74% dintre cetățenii din Satu Mare, Sibiu și Brașov. Pe lângă extinderea infrastructurii clasice de spații verzi (parcuri, scuaruri), o altă măsură ce poate crește calitatea vieții în oraș este un program de genul “nici o stradă fără verdeață”, prin care se poate introduce infrastructură verde în fiecare colț din oraș.

Figura 2.8.9. Spații verzi în Suceava

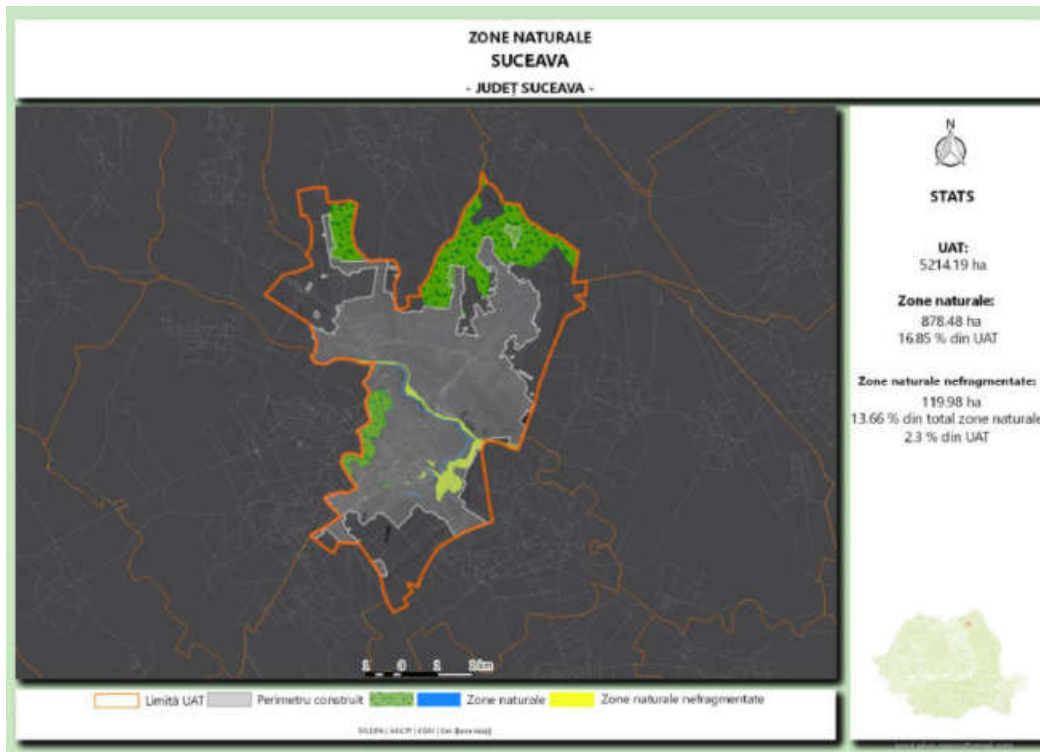

Sursa: Politica Urbană a României

Figura 2.8.10. Accesibilitatea spațiilor verzi în Suceava

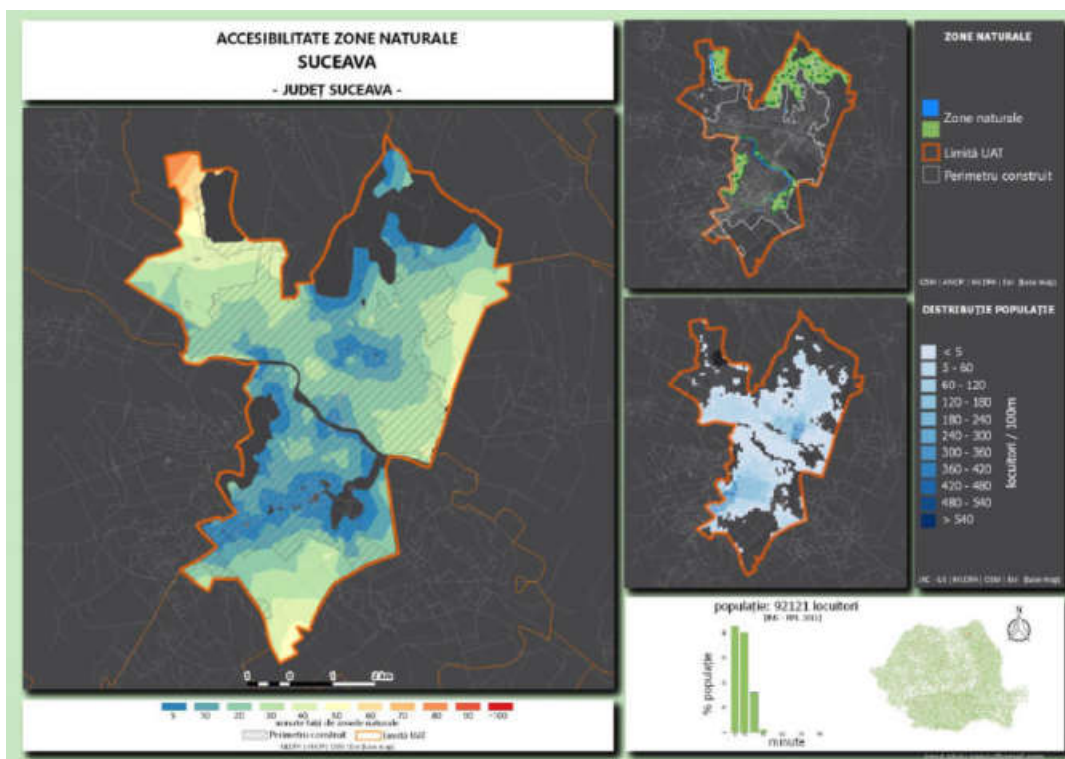

Sursa: Politica Urbană a României

Barometrul Urban 2020, elaborat în cadrul Politicii Urban a României, a estimat gradul de satisfacție cu infrastructura verde în 41 orașe din România. Suceava se numără printre orașele cu un grad de satisfacție ridicat, cu 29% dintre cetățeni declarându-se ca fiind foarte mulțumiți și 45% mulțumiți de spațiile verzi din oraș. În mare, orașele ce au înregistrat un grad mai ridicat de satisfacție cu spațiile verzi, au fost cele cu un acces mai bun al populației la aceste spații verzi – chiar și în orașe cu o suprafață absolută mai mică de spații verzi, sau orașe cu o suprafață mai mică de spații verzi pe locuitor.

Figura 2.8.11. Barometru Urban. Răspuns la întrebarea: Cât de mulțumiți sunteți de spațiile verzi din oraș?

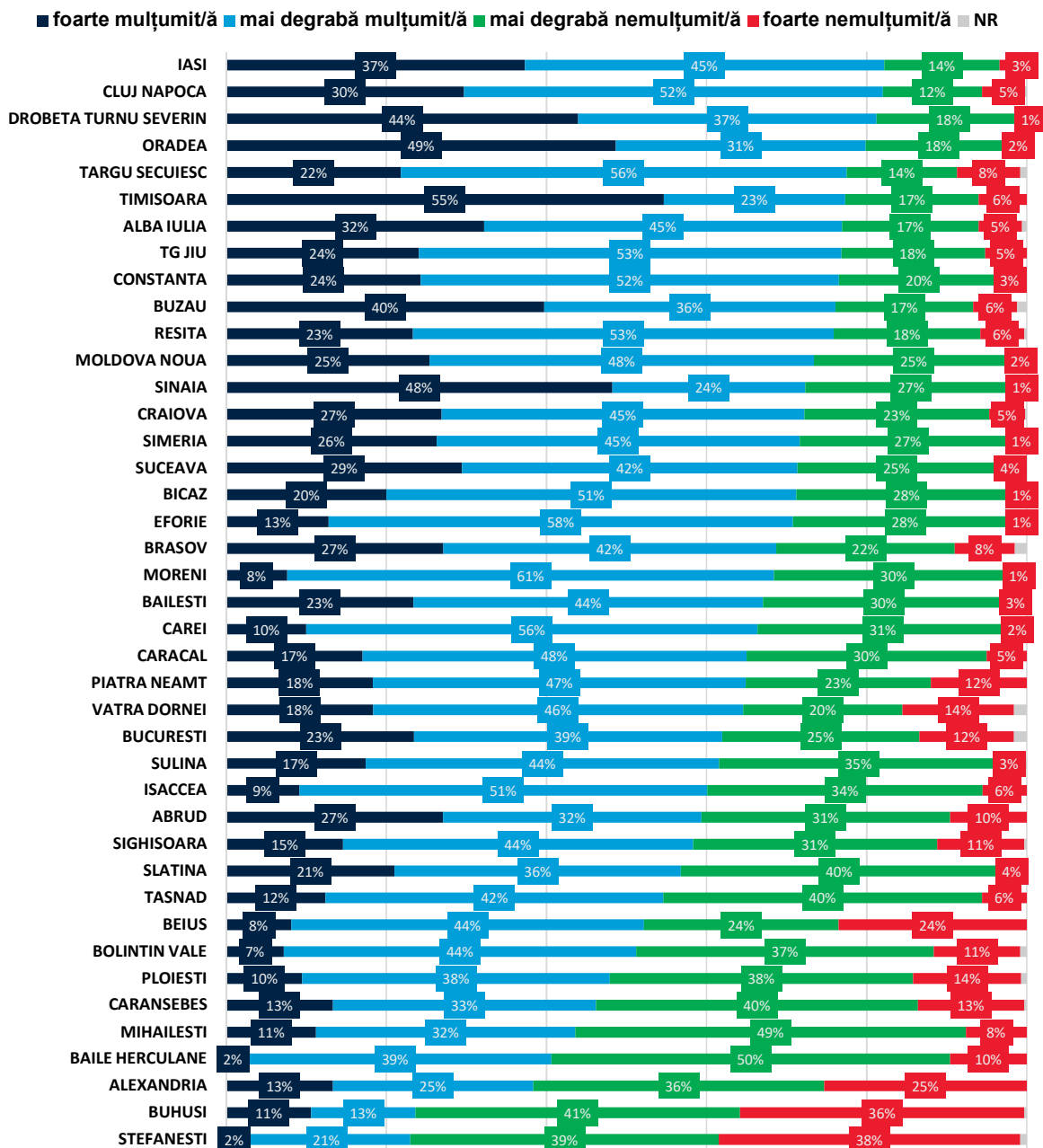

Sursa: Politica Urbană a României

2.8.3 Calitatea factorilor de mediu și poluarea urbană (apă, aer, sol)

Poluarea este una din temele cele mai importante la nivel global, devenind din ce în ce mai importantă și pentru orașele din România. În cadrul Barometrului Urban 2020, elaborat în cadrul Politicii Urbane a României, cetățenii orașelor din România au fost rugați să listeze care sunt intervențiile mai importante pentru comunitățile lor. Primele trei priorități urbane identificate sunt: 1) serviciile de sănătate (39% dintre respondenți); 2) poluarea aerului (32%); și, 3) infrastructura rutieră (29%).

Având în vedere importanța poluării urbane, următoarele capitole vor include o analiză detaliată privind această dimensiune, pentru a identifica principalele surse de poluare în Suceava. Trebuie menționat de la început faptul că sistemul de monitorizare al calității mediului în România este deficitar. De exemplu, numărul de stații de monitorizare a poluării aerului sunt insuficiente, de multe ori prost plasate (activitățile industriale s-au mutat în afara orașelor), și în unele cazuri nefuncționale. Alte limitări ale sistemului de monitorizare al calității mediului include: numărul redus de indicatori pe care îi pot monitoriza cu o frecvență adecvată. La nivel urban, situația se complică și mai mult, având în vedere diversitatea mult mai mare a factorilor care influențează dinamica indicatorilor de calitate a mediului și a nivelului mult mai ridicat de expunere a populației.

Figura de mai jos prezintă principalele surse de poluare și stații de monitorizare la nivelul UAT Suceava. Astfel, se poate observa faptul că principalele surse de poluare în Suceava le reprezintă activitățile de producție și cele de transport.

Figura 2.8.12. Principalele surse de poluare și stații de monitorizare, UAT Suceava



Sursa: Politică Urbană a României

Principalele concluzii ale Politicii Urbane a României privind calitatea mediului în orașele din România, includ:

- Tendința generală a calității mediului în orașele din România este una de degradare, în condițiile creșterii intensității și magnitudinii unor surse staționare și difuze (unități industriale, trafic rutier, spații rezidențiale cu conectare deficitară la serviciile publice), a scăderii calității unor servicii publice (salubritatea spațiilor publice, inclusiv a spațiilor verzi și acvatice) și a reducerii suprafețelor libere de construcții din interiorul și exteriorul orașelor;
- Traficul rutier reprezintă una dintre sursele principale ale degradării mediului în orașele din România;
- Extinderea teritoriului localităților, inclusiv prin expansiune urbană de tip „urban sprawl” generează probleme semnificative legate de managementul deșeurilor, al apelor uzate și de igienă;
- Tendința de extindere a suprafețelor impermeabile, în special prin extinderea construcțiilor rezidențiale, a platformelor comerciale și a căilor de comunicație, generează din ce în ce mai multe probleme de management al apei la nivelul orașelor;
- Apariția unor zone cu probleme de calitate a aerului sunt determinate atât de modificările înregistrate la nivelul fondului regional (reducerea suprafețelor ocupate de păduri, care permite accentuarea problemelor de eroziune eoliană, creșterea intensității unor surse de poluare a aerului din exteriorul orașului), cât și de cele din orașe (creșterea semnificativă a parcului auto și implicit a traficului rutier, extinderea construcțiilor, activarea agenților economici mici și mijlocii);
- Apariția, cu precădere în aval de orașe, a unor sectoare de râu cu probleme semnificative de calitate a apelor din cauza epurării insuficiente a apelor uzate se corelează cu extinderea suprafețelor construite care nu sunt racordate la canalizare;
- Accentuarea problemelor de gestionarea deșeurilor se datorează creșterii cantităților și diversității deșeurilor, menținerii unei rate reduse de reciclare și a depozitării ca metodă dominantă de eliminare ;
- Menținerea problemelor legate de siturile contaminate, în contextul investițiilor deficitare în reconstrucția ecologică a acestora, este o problemă a orașelor postindustriale;
- Speciile invazive și cele oportuniste tind să devină o problemă din ce în ce mai costisitoare pentru orașele din România și cu implicații din ce în ce mai serioase la nivel social și economic.

2.8.3.1 Calitatea și poluarea corpurilor de apă

Pentru a analiza starea ecologică a corpurilor de apă se analizează diferiți indicatori morfometrici, fizici, chimici, biologici și microbiologici. Apele Române este instituția a cărei responsabilitate este de a încadra corpurile de apă în diferite stări ecologice, în funcție de care se estimează potențialul ecosistemelor acvatice de a susține ecosistemele acvatice, dar și de a furniza resurse de apă de calitate, necesare folosințelor de apă.

Banca Mondială a elaborat pentru Ministerul Dezvoltării Regionale și Administrației Publice un “Ghid de Investiții în Infrastructura de Apă-Canal”, unde a fost mapată și calitatea tuturor corpurilor de apă din România, conform datelor de la Apele Române.

Figura 2.8. 13. Potențialul ecologic al corpurilor de apă din zona urbană Suceava

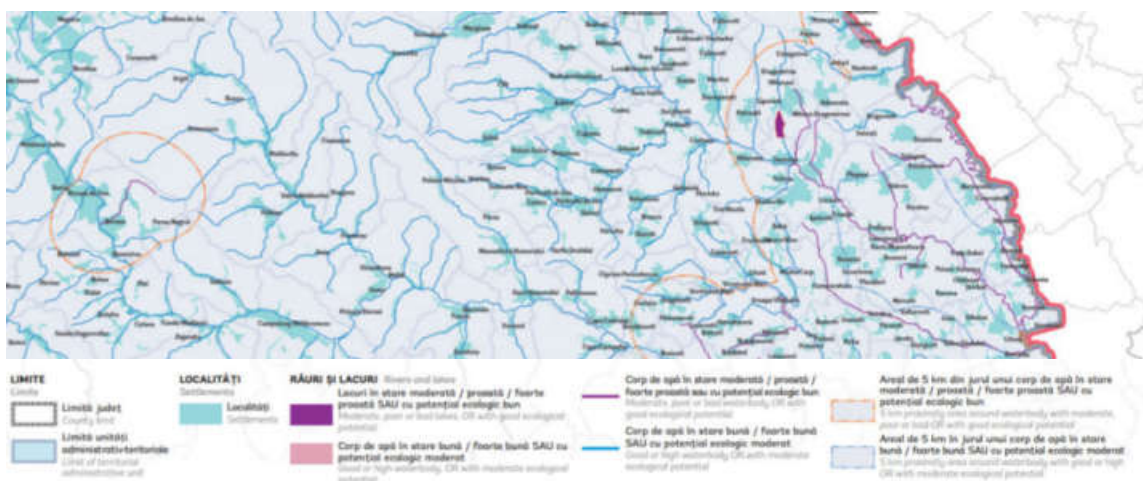

Sursa: Ghid de investiții pentru proiecte de apă și de apă uzată, Banca Mondială, 2015, disponibil la <http://old.mlpda.ro/userfiles/smis48659/ghid3.pdf>

La nivel urban, un factor ce poate afecta calitatea apei, este ponderea suprafețelor impermeabile – adică suprafețele ce nu permit infiltrarea apei în sol la nivelul unui oraș. Un grad scăzut de permeabilitatea a solului poate afecta negativ serviciile ecosistemice de reglare. Reducerea spațiilor impermeabile poate avea un impact pozitiv nu numai asupra calității solului urban și al corpurilor de apă, ci poate contribui și la reducerea efectului de insulă de căldură urbană.

2.8.3.2 Calitatea și poluarea aerului

Poluarea aerului este direct responsabilă pentru calitatea vieții în orașe. Există mai multe surse de poluare aeriană, cu impact diferit asupra sănătății umane. În general, poluarea aeriană este un rezultat al activităților antropice, precum activități industriale, transport motorizat, încălzire, sau generare electricitate, cu impact atât la nivel local, cât și pe o arie mai largă.

În România, calitatea aerului este reglementată prin Legea nr. 104/2011 privind calitatea aerului înconjurător, ce transpune Directiva 2008/50/CE a Parlamentului European și a Consiliului privind arsenul, cadmiul, mercurul, nichelul și hidrocarburile policiclice aromatice în aerul ambiental.

La nivelul municipiului Suceava, calitatea aerului este monitorizată de Agenția pentru Protecția Mediului, și se realizează prin intermediul a patru stații automate de monitorizare aparținând Rețelei Naționale pentru Monitorizarea Calității Aerului (RNMCA):

- SV1 – stație de fond urban, Strada Mărășești nr. 57, la Colegiul Național „Mihai Eminescu”, Suceava
- SV2 – stație de tip industrial, Strada Tineretului, la Grădinița nr. 12 „Tândărică”, Suceava
- SV3 – stație de tip trafic, Strada Alexandru cel Bun, Siret
- EM3 – stație de tip regional, Poiana Stampei, lângă stația meteo a I.N.M.

Figura 2.8.14. Amplasarea stațiilor de monitorizare a calității aerului din RNMCA, județul Suceava



Sursa: Raport privind calitatea aerului înconjurător în județul Suceava pe anul 2020, Agenția pentru Protecția Mediului Suceava, disponibil la http://apmsv-old.anpm.ro/upload/169398_raport%20calitate%20aer%202020.pdf

O analiză efectuată de o echipă condusă de Cristi Ioja de la Universitatea București, a estimat calitatea aerului în toate orașele din România. Datele sunt prezentate în figura de mai jos, începând de la un indice pentru cel mai mic nivel de poluare de 22,5 în Marghita, județul Bihor, până la un indice de poluare de 68,4 în Rovinari, județul Gorj. Suceava este în prima jumătate privind gradul de poluare la nivel național, cu un grad de 35,9.



Figura 2.8.15. Indicele specific al calității aerului în orașele din România în 2015

Sursa: Politica Urbană a României

Aceste date tehnice au fost coroborate și cu o anchetă sociologică. Barometrul Urban 2020, elaborat în cadrul Politicii Urbane a României, a întrebat cetățenii din 41 orașe din România să indice cât de mulțumiți sunt de calitatea aerului în orașul lor. Astfel, 60% din populația urbană a României este mulțumită de calitatea aerului din orașele de reședință. Gradul cel mai ridicat de mulțumire față de

calitatea aerului a fost înregistrat în Regiunile Nord-Est și Sud-Est (75%), iar cea mai scăzută apreciere în regiunea București-Ilfov (34%).

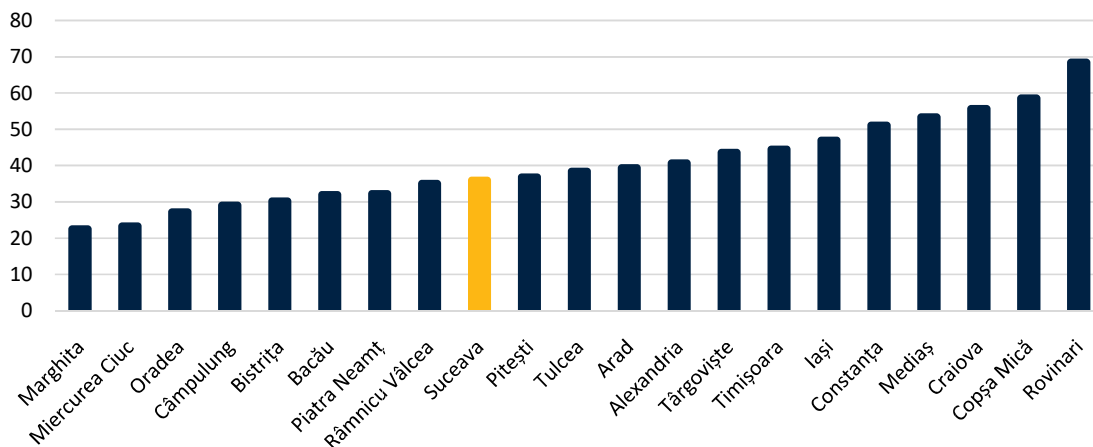
Distribuția mulțumirii privind calitatea aerului înregistrează disparități mari la nivel național, de la 91% apreciere în Suceava, până la 14% apreciere în Ploiești. Doar șase din cele 17 reședințe de județ se poziționează sub media la nivel național, gradul ridicat de insatisfacție măsurat în București și Ploiești alterează media generală a reședințelor de județ cu 10% din total.

Figura 2.8.16. Barometru Urban. Răspuns la întrebarea: Cât de mulțumiți sunteți de calitatea aerului din

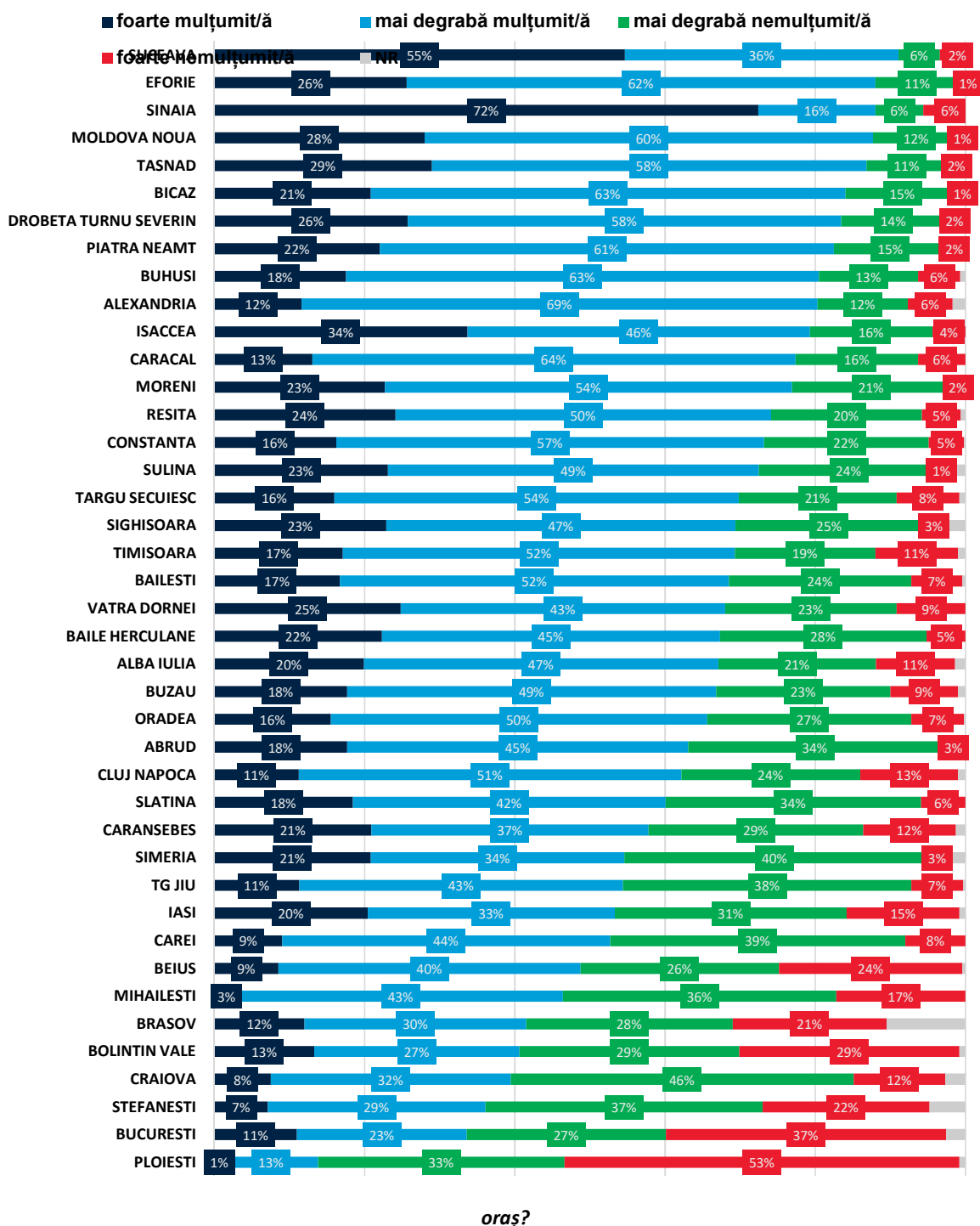

Sursa: Politică Urbană a României

Mai jos sunt prezentați o serie de indicatori de calitate a mediului în urma unei analize dezvoltate ca parte a Politicii Urbane a României.

2.8.3.2.1 Concentrația de particule în suspensie din aer (PM10)

Concentrația de particule în suspensie din aer, PM10, se referă la particule fine (definite ca având un diametru de 10 micrometri sau mai puțin) emise direct în atmosferă, fie din surse naturale (fondul natural alcătuit din depozite de roci friabile), fie antropice (emisiile industriale, din transporturi, activități din construcții). O mare parte din populația urbană este expusă la niveluri ridicate de particule fine, ce depășesc valorile limită pentru protecția sănătății umane. Particulele pot avea efecte adverse asupra sănătății umane și pot fi responsabile pentru o serie de probleme respiratorii.

Conform legii nr. 104/2011 privind calitatea aerului înconjurător, valoarea limită anuală pentru protecția sănătății umane la particule în suspensie PM10 este de 40 $\mu\text{g}/\text{m}^3$, iar valoarea limită zilnică este 50 $\mu\text{g}/\text{m}^3$, a nu se depăși de mai mult de 35 de ori într-un an calendaristic.

Pentru anul 2020, evaluarea calității aerului înconjurător în România s-a realizat prin intermediul a 149 stații automate care fac parte din Rețeaua Națională de Monitorizare a Calității Aerului (R.N.M.C.A.), repartizate pe întreg teritoriul țării, după cum urmează:

- 30 stații de tip trafic pentru evaluarea aportului emisiilor din trafic;
- 59 stații de tip industrial pentru evaluarea aportului emisiilor din surse industriale;
- 33 stații de tip fond urban pentru evaluarea nivelului de fond al poluării pentru zonele urbane;
- 16 stații de tip fond suburban pentru evaluarea nivelului de fond al poluării pentru zonele suburbane;
- 8 stații de tip fond regional/rural pentru evaluarea nivelului de fond regional/rural al poluării;
- 3 stații de tip EMEP pentru monitorizarea și evaluarea poluării aerului în context transfrontier la lungă distanță.

Conform „Raport calitatea aerului in Romania in anul 2020”, realizat de Agenția Națională pentru Protecția Mediului, graficele sunt realizate pe baza măsurărilor efectuate în stațiile automate de monitorizare a calității aerului, cu respectarea obiectivelor de calitate a datelor stabilite în Anexa nr. 4 din Legea 104/2011. În acest raport au fost luate în considerare stațiile care au furnizat date ce respect criteriile de calitate privind agregarea și calculul parametrilor statistici, conform Anexei 3, B.1 și D.2 din Legea nr. 104/2011.

Figura 2.8.17. Particule în suspensie (PM10): Concentrații medii anuale 2020, România

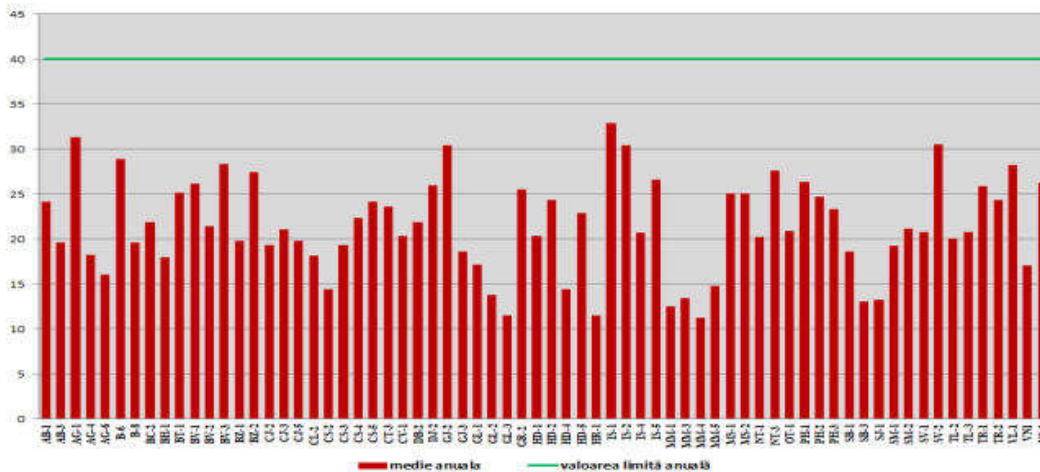

Sursa: Raport calitatea aerului in Romania in anul 2020, realizat de Agenția Națională pentru Protecția Mediului, disponibil la http://www-old.anpm.ro/upload/172204_Raport%20calitatea%20aerului%20in%20Romania%20in%20anul%202020.pdf

Figura 2.8.18. Particule în suspensie (PM10): Numărul de depășiri ale valorii limită zilnice 2020, România

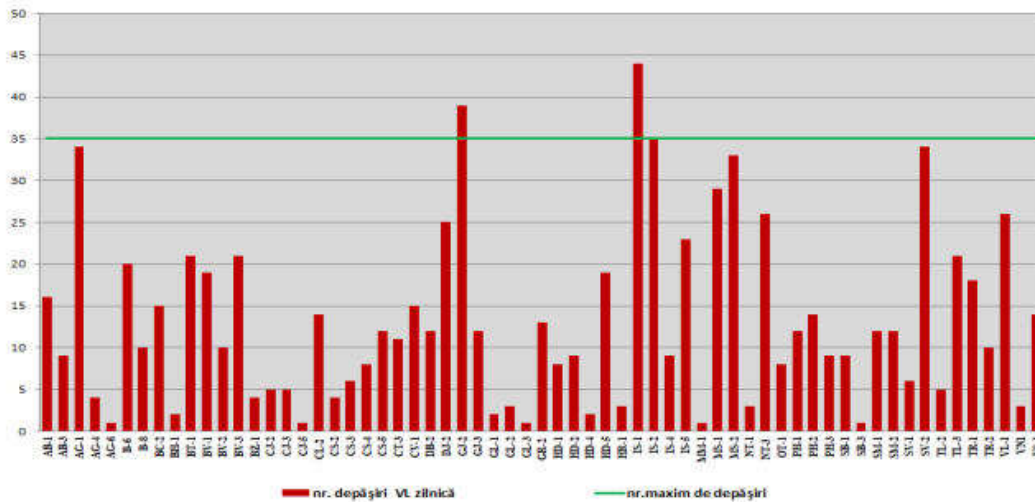

Sursa: Raport calitatea aerului in Romania in anul 2020, realizat de Agenția Națională pentru Protecția Mediului, disponibil la http://www-old.anpm.ro/upload/172204_Raport%20calitatea%20aerului%20in%20Romania%20in%20anul%202020.pdf

Conform Ordinului nr. 2202 din 11 decembrie 2020 privind aprobarea listelor cu unitățile administrativ-teritoriale întocmite în urma încadrării în regimuri de gestionare a ariilor din zonele și aglomerările prevăzute în anexa nr. 2 la Legea nr. 104/2011 privind calitatea aerului înconjurător, municipiul Suceava se încadrează în regimul de gestionare I pentru indicatorul particule în suspensie PM10, întrucât nivelurile pulberilor PM10 sunt mai mari sau egale cu valoarea limită zilnică, în timp ce restul județului Suceava a fost încadrat în regimul de gestionare II, la toți poluanții reglementați de lege (SO2, NO2, CO, benzen, PM10, PM2,5 și Pb, Cd, As și Ni din PM10), întrucât nivelurile tuturor poluanților sunt mai mici decât valorile-limită/valorile-țintă prevăzute de legea 104/2011.

Cauza este aceea că, atât în anul 2019 cât și în anul 2018, în stația SV2 de tip industrial din municipiul Suceava s-au înregistrat câte 35 de depășiri, fiind astfel atins numărul maxim admis de depășiri ale valorii limită zilnice într-un an calendaristic. Ca urmare, a fost inițiată, de către Primăria municipiului Suceava, elaborarea Planului de calitate a aerului pentru particule în suspensie PM10.

Figura 2.8.20 prezintă evoluția numărului de depășiri ale valorilor limită zilnice la particule în suspensie PM10 ($50 \mu\text{g}/\text{m}^3$, a nu se depăși de mai mult de 35 de ori într-un an calendaristic) în stațiile din municipiul Suceava în perioada 2009-2020, conform rapoartelor anuale privind calitatea aerului înconjurător în județul Suceava pentru anii 2009-2020. Depășirile valorilor limită zilnice au fost înregistrate îndeosebi în stația SV2 de tip industrial, preponderent sezonul rece, indicând astfel o cauză principală în procesele de ardere a combustibililor solizi pentru încălzire.

Figura 2.8.19. Evoluția numărului de depășiri ale valorii limită zilnice la PM10 în stațiile din Suceava, în perioada 2009-2020, în raport cu nr. maxim de depășiri pe an calendaristic

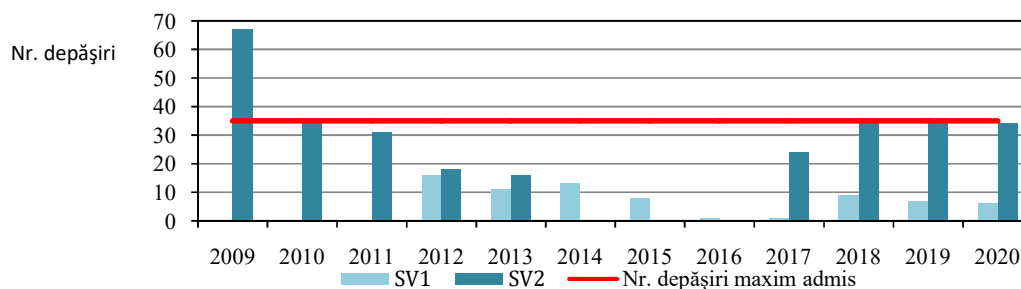

Notă: În unii ani, datele colectate la unele stații au lipsit sau au fost insuficiente pentru a respecta obiectivele de calitate și criteriile de agregare a datelor, conform Legii 104/2011.

Sursa: Rapoartele anuale privind calitatea aerului din anii 2009-2020, de pe site-ul APM Suceava

Figura 2.8.21 prezintă evoluția concentrațiilor medii anuale ale PM10 înregistrate în stațiile din municipiul Suceava în perioada 2009-2020. În ambele stații, SV1 (fond urban, Strada Mărășești nr. 57, la Colegiul Național „Mihai Eminescu”) și SV2 (tip industrial, Strada Tineretului, la Grădinița nr. 12 „Țândărică”), se poate observa o tendință de menținere a concentrațiilor medii anuale sub limita anuală de 40 $\mu\text{g}/\text{m}^3$.

Figura 2.8.20. Evoluția concentrațiilor medii anuale de PM10 în stațiile din Suceava în raport cu valoarea limită anuală

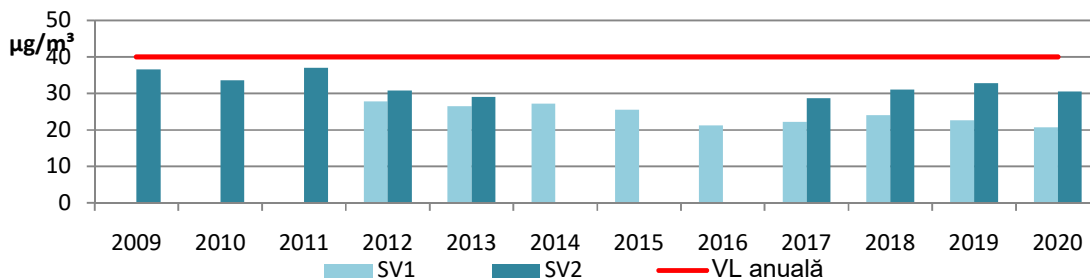

Notă: În unii ani, datele colectate la unele stații au lipsit sau au fost insuficiente pentru a respecta obiectivele de calitate și criteriile de agregare a datelor, conform Legii 104/2011.

Sursa: Rapoartele anuale privind calitatea aerului din anii 2009-2020, de pe site-ul APM Suceava

În anul 2020, în fiecare din cele 4 stații de monitorizare din județ s-au înregistrat depășiri ale valorii limită zilnice pentru protecția sănătății umane, dar în nicio stație de monitorizare nu s-a depășit numărul maxim admis de depășiri/ an.

Figura 2.8.21. Evoluția concentrațiilor maxime zilnice de PM10 în stațiile RNMCA din județul Suceava, 2020

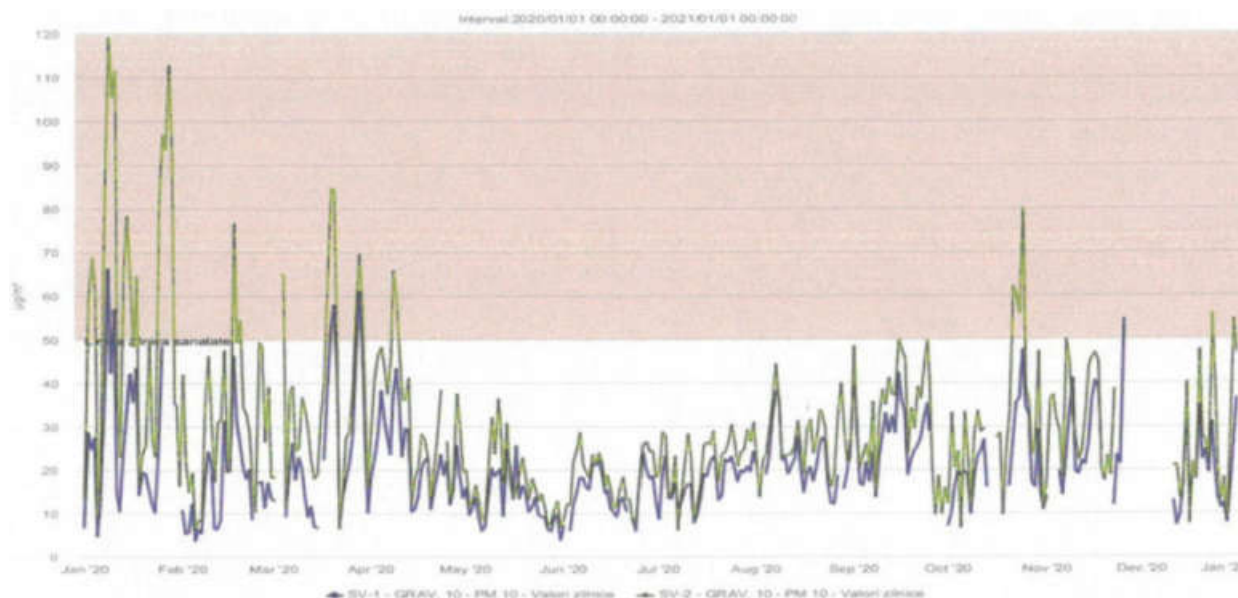

Sursa: Raport privind calitatea aerului înconjurător în județul Suceava pe anul 2020, Agenția pentru Protecția Mediului Suceava, disponibil la http://apmsv-old.anpm.ro/upload/169398_raport%20calitate%20aer%202020.pdf

La cele două stații de monitorizare, SV1 și SV2, se constată că cele mai mari valori s-au înregistrat în sezonul rece, când se produc cele mai mari emisii de la instalațiile de producere a căldurii în sistem individual și centralizat. Valoarea limită anuală pentru protecția sănătății umane nu a fost depășită în nicio stație de monitorizare.

Figura 2.8.22. Concentrații de PM10 în stațiile RNMCA din județul Suceava, 2020

Cod stație	Concentrații maxime zilnice	Valoare limită zilnică	Nr. depășiri ale VL zilnice în 2020	Concentrații medii anuale	Valoare limită anuală
SV1	66,14	50 µg/m ³ a nu se depăși în mai mult de 35 de zile pe an calendaristic	6	20,75	40 µg/m ³
SV2	119,02		34	30,52	

Sursa: Raport privind calitatea aerului înconjurător în județul Suceava pe anul 2020, Agenția pentru Protecția Mediului Suceava, disponibil la http://apmsv-old.anpm.ro/upload/169398_raport%20calitate%20aer%202020.pdf

2.8.3.2.2 Concentrația de ozon troposferic (O₃)

Ozonul troposferic este un oxidant puternic, cu posibile efecte adverse asupra sănătății umane și a ecosistemelor. Acesta este un indicator al smogului fotochimic, reprezentând o problemă mai ales în timpul lunilor de vară. Concentrațiile mari de ozon la nivelul solului pot afecta sistemul respirator, iar expunerea pe termen lung poate accelera declinul funcției pulmonare.

Concentrațiile mari în mediul înconjurător sunt dăunătoare spațiilor verzi, cauzând limitarea desfășurării fotosintezei și reducând rezistența la boli. O concentrație mai mare a ozonului troposferic este întâlnită în orașele situate în Câmpia Română, Podișul Dobrogei și Podișul Moldovei, unde și cantitatea de radiație solară este mai ridicată.

Figura 2.8.23. Concentrația de ozon troposferic (O₃), la nivel național în 2015

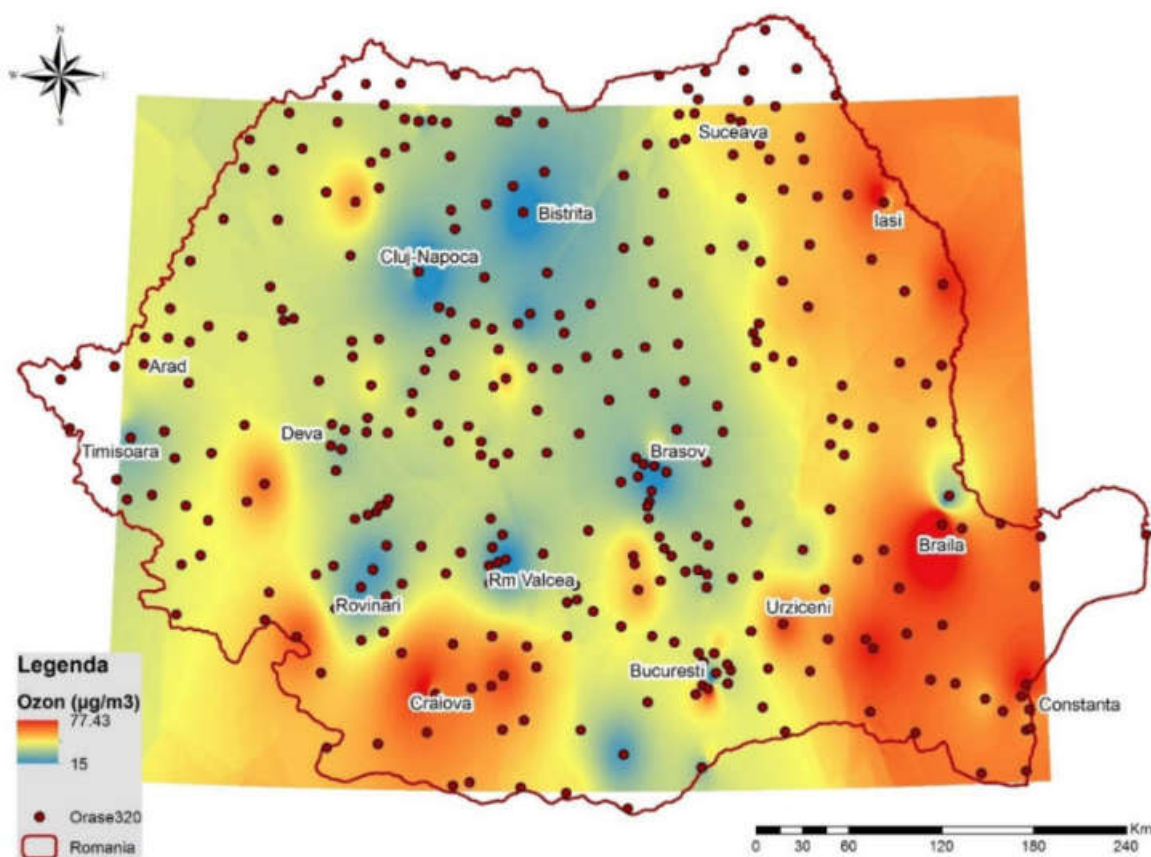

Sursa: Politica Urbană a României

Suceava se situează undeva la mijlocul distribuției valorilor înregistrate în România, iar valorile înregistrate sunt sub pragurile maxime admise. Concentrația medie anuală de ozon troposferic înregistrată în 2015, era de 47,7 µg/m³.

Legea 104 /2011 stabilește următoarele valori prag pentru O₃: pragul de informare (valoare medie orară) este de 180 µg/m³ și pragul de alertă (valoare medie orară) este de 240 µg/m³, valoare medie orară măsurată sau prognozată pentru 3 ore consecutiv. Valoarea țintă pentru protecția sănătății umane (valoare maximă zilnică a mediilor pe 8 ore dintr-un an calendaristic) este de 120 µg/m³, valoare care nu trebuie depășită mai mult de 25 de zile într-un an calendaristic, mediat pe 3 ani. Legea stabilește totodată obiectivul pe termen lung pentru maximile zilnice ale mediilor mobile la 8 ore care este de 120 µg/m³, valoare ce nu ar trebui depășită în nici o zi. Tendința la nivelul municipiului Suceava este de menținere a concentrațiilor medii anuale.

Figura de mai jos prezintă evoluția concentrațiilor medii orare a O₃ înregistrate în stațiile din municipiul Suceava în anul 2020, acestea încadrându-se sub pragul de informare a publicului (180 µg/m³) și sub pragul de alertă (240 µg/m³).

Figura 2.8.24. Evoluția concentrațiilor medii orare de O₃ în stațiile RNMCA din județul Suceava, 2020

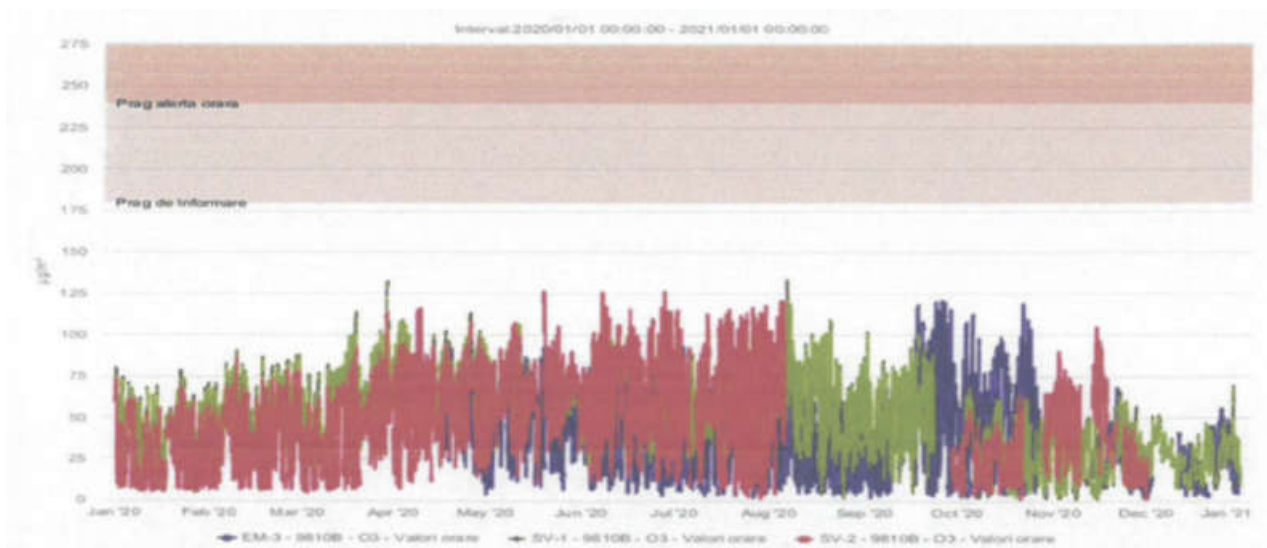

Sursa: Raport privind calitatea aerului înconjurător în județul Suceava pe anul 2020, Agenția pentru Protecția Mediului Suceava, disponibil la http://apmsv-old.anpm.ro/upload/169398_raport%20calitate%20aer%202020.pdf

O valoare maximă zilnică a mediilor curente pe 8 ore din anul 2020 înregistrată la stația SV1 de fond urban a depășit valoarea țintă pentru protecția sănătății umane. La această stație, media pe ultimii 3 ani a numărului de depășiri este 1, mult sub numărul maxim admis de lege.

Figura 2.8.25. Concentrații de O₃ în stațiile RNMCA din județul Suceava, 2020

Cod stație	Concentrații maxime orare	Prag informare public	Concentrații maxime zilnice ale mediilor de 8 ore	Valoare țintă pentru protecția sănătății umane	Nr. depășiri val. țintă în 2020/ medie 3 ani	Concentrații medii anuale	Valoare limită anuală
SV1	133,52	180 µg/m ³	126,96	120 µg/m ³ , a nu se depăși în mai mult de 25 de zile pe an calendaristic, mediat pe 3 ani	1/1	**	nu este cazul
EM3	120,75		111,80		*	**	

* acoperire insuficientă cu măsurători în perioada de vară; **captură de date insuficientă.

Sursa: Raport privind calitatea aerului înconjurător în județul Suceava pe anul 2020, Agenția pentru Protecția Mediului Suceava, disponibil la http://apmsv-old.anpm.ro/upload/169398_raport%20calitate%20aer%202020.pdf

2.8.3.2.3 Concentrația de plumb în atmosferă (Pb)

Plumbul este unul dintre cele mai prezente metale grele în atmosfera urbană, fiind relaționat în mod direct cu intensitatea traficului rutier convențional și cu activitatea industrială din sectorul metalurgic. Este unul dintre metalele grele cu cea mai mare agresivitate asupra organismului uman și asupra ecosistemelor, fiind de asemenea foarte dificil de îndepărtat din ecosistemele naturale și modificate prin capacitatea acestuia de a se bioacumula și biomagnifica. Valorile cele mai ridicate ale concentrației de plumb în atmosferă apar în zona Copșa Mică-Mediaș, datorită poluării istorice generate de funcționarea combinatului de metalurgie neferoasă de la Copșa Mică. În Suceava, valorile rezultate din monitorizări sunt sub valorile admise. La nivelul solurilor urbane măsurătorile efectuate evidențiază posibila existență a unor valori foarte ridicate, indicând nevoia unor măsurători mai riguroase.

Figura 2.8. 26. Concentrația de plumb în atmosferă, la nivel național în 2015

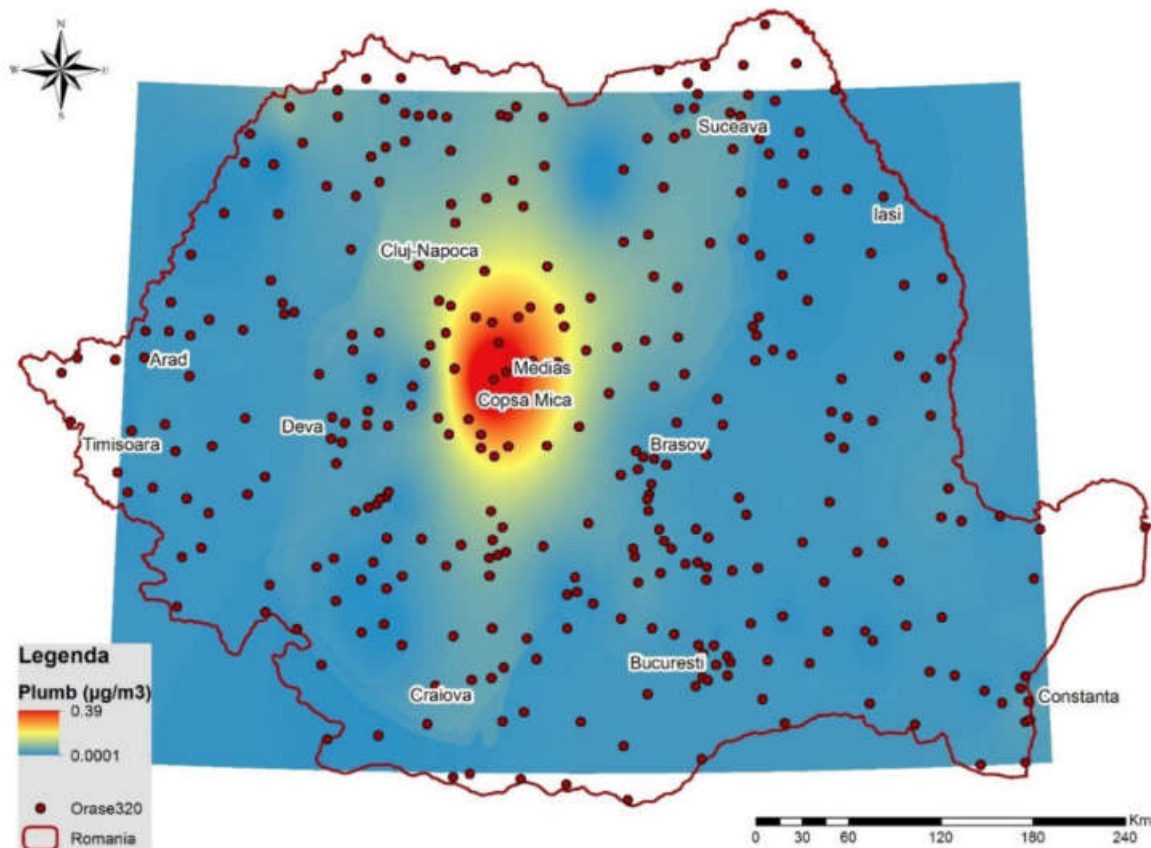

Sursa: Politica Urbană a României

2.8.3.2.4 Concentrația de monoxid de carbon (CO)

Monoxidul de carbon este un gaz care monitorizează impactul traficului rutier asupra mediului urban, contribuind sinergic la degradarea calității aerului urban. Este necesară reducerea concentrației de monoxid de carbon pentru a avea o creștere a eficienței și a competitivității ecosistemului urban.

La nivel național, valorile înregistrate sunt considerabil mai scăzute decât limita maximă admisă. Valorile mai ridicate ale concentrației de monoxid de carbon apar în municipiul București și în proximitatea acestuia, precum și în orașele de importanță regională, sensibile datorită intensității mai ridicate a surselor de ardere (în special a traficului rutier).

Suceava se situează undeva la mijlocul distribuției valorilor înregistrate în România, iar valorile înregistrate sunt sub pragurile maxime admise. În Suceava, concentrația medie anuală de monoxid de carbon înregistrată în 2015 a fost de $0,33 \text{ mg}/\text{m}^3$. O concentrație a monoxidului de carbon sub valoarea de $7 \text{ mg}/\text{m}^3$ este considerată a avea impact redus asupra sănătății umane.

Figura 2.8.27. Concentrația de monoxid de carbon, la nivel național în 2015

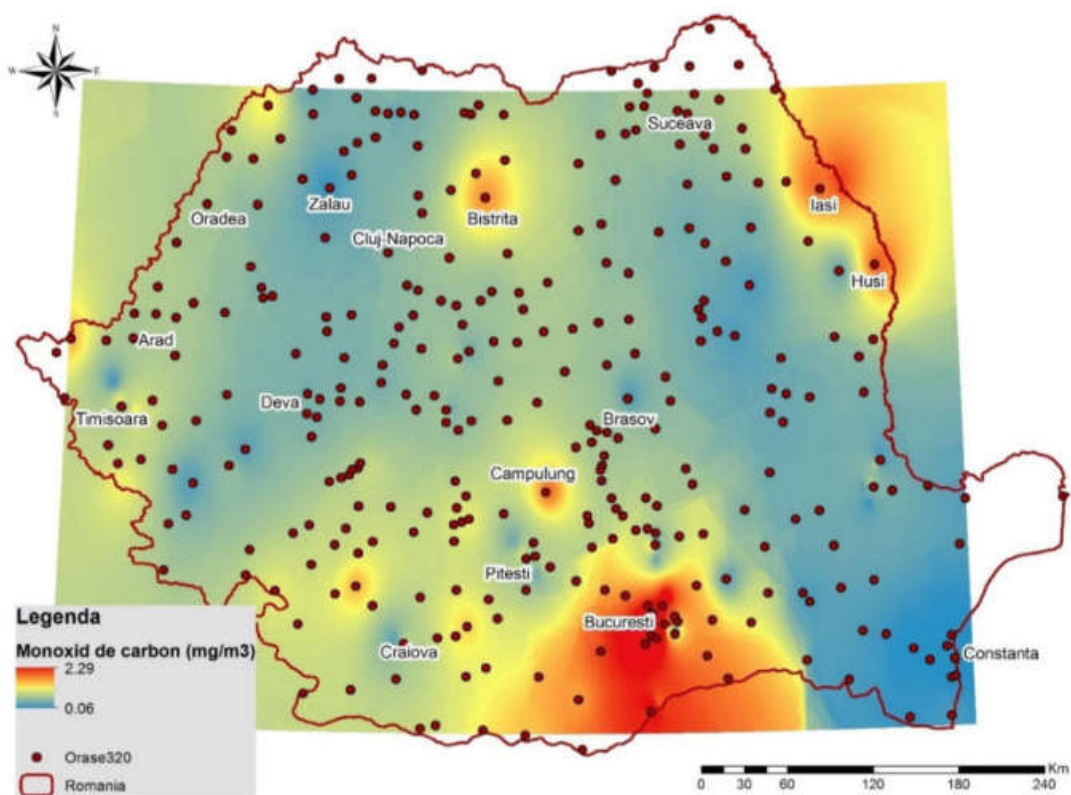

Sursa: *Politica Urbană a României*

Figura de mai jos prezintă evoluția concentrațiilor maxime zilnice ale mediilor de 8 ore la CO înregistrate în stațiile din municipiul Suceava în anul 2020, acestea încadrându-se sub valoarea limită pentru protecția sănătății umane (10 mg/m^3).

Figura 2.8.28. Evoluția concentrațiilor maxime zilnice ale mediilor de 8 ore la CO în stațiile RNMCA din județul Suceava, 2020

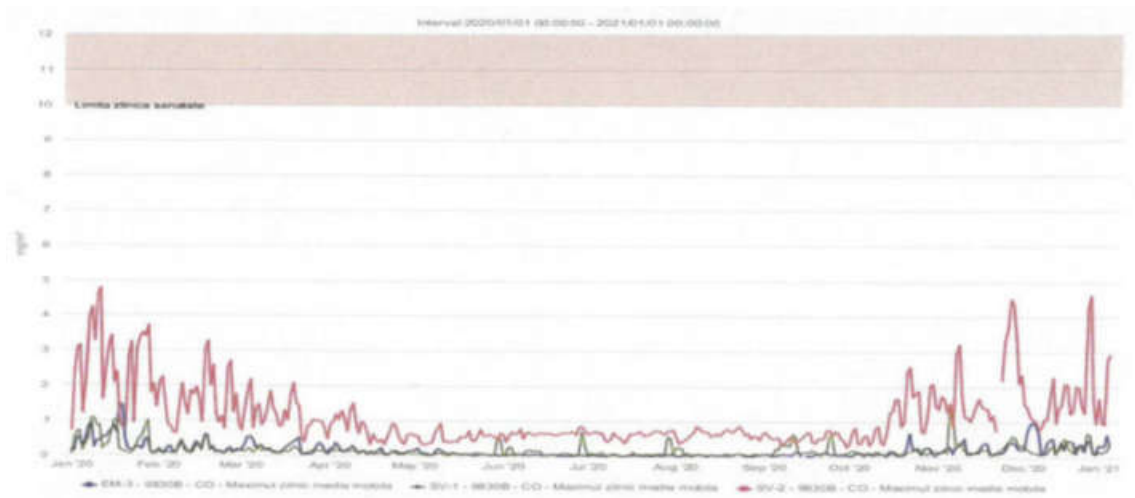

Sursa: Raport privind calitatea aerului înconjurător în județul Suceava pe anul 2020, Agenția pentru Protecția Mediului Suceava, disponibil la http://apmsv-old.anpm.ro/upload/169398_raport%20calitate%20aer%202020.pdf

Figura 2.8.29. Concentrații de CO în stațiile RNMCA din județul Suceava, 2020

Cod stație	Concentrații maxime orare	Valoare limită orară	Concentrații maxime zilnice ale mediilor de 8 ore	Valoare limită zilnică	Concentrații medii anuale	Valoare limită anuală
EM3	2,07	nu este cazul	1,45	10 mg/m ³	0,10	nu este cazul
SV1	2,03		1,43		0,10	
SV2	7,06		4,76		0,77	

Sursa: Raport privind calitatea aerului înconjurător în județul Suceava pe anul 2020, Agenția pentru Protecția Mediului Suceava, disponibil la http://apmsv-old.anpm.ro/upload/169398_raport%20calitate%20aer%202020.pdf

2.8.3.2.5 Concentrația de dioxid de sulf (SO₂)

Dioxidul de sulf este un gaz acidifiant, prezent în atmosferă prin procesele de ardere a combustibililor fosili și în activitățile industriale de procesare a acestora. Concentrațiile ridicate ale dioxidului de sulf, corelate cu o umiditate ridicată, favorizează apariția smogului umed și/sau a ploilor acide, cu numeroase implicații pentru sănătatea cetățenilor. Valorile mai ridicate decât valoarea limită anuală apar în bazinul Oltenia (bazinul Motru-Rovinari, municipiul Craiova), datorită utilizării cărbunilor inferiori în termocentralele de capacitate foarte ridicată existente în zonă. Având în vedere creșterea nivelului de utilizare a gazului metan și a combustibililor curați în industria energetică și în transporturi, valoarea concentrației de dioxid de sulf înregistrează o tendință semnificativă de scădere la nivel național. Mai mult, limitarea și închiderea activităților de industrie chimică, a contribuit la eliminarea unei surse importante de dioxid de sulf în atmosfera mediilor urbane.

Figura 2.8.30. Concentrația de dioxid de sulf, la nivel național în 2015

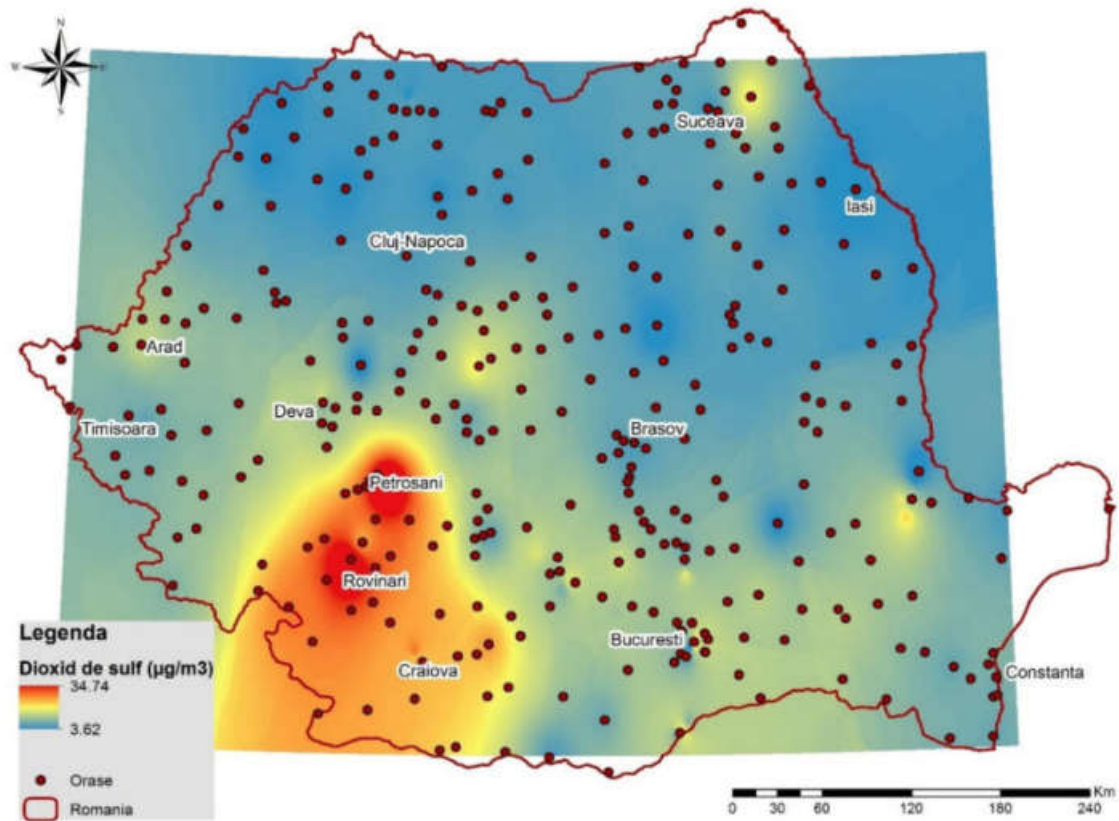

Sursa: *Politica Urbană a României*

În Suceava, concentrația medie anuală de dioxid de sulf înregistrată în 2015 a fost de $5,85 \mu\text{g}/\text{m}^3$. Valorile sub pragul de $125 \mu\text{g}/\text{m}^3$ sunt considerate a avea impact redus asupra sănătății umane.

Valorile limită pentru SO₂, prevăzute prin Legea 104/2011 sunt de $350 \mu\text{g}/\text{m}^3$ pentru concentrații medii orare (a nu se depăși mai mult de 24 de ori într-un an calendaristic) și de $125 \mu\text{g}/\text{m}^3$ pentru concentrații medii zilnice (a nu se depăși mai mult de 3 ori într-un an calendaristic). Pragul de alertă este de $500 \mu\text{g}/\text{m}^3$ (măsurat timp de 3 ore consecutiv).

Figura de mai jos prezintă evoluția concentrațiilor medii orare ale dioxidului de sulf înregistrate în stațiile din municipiul Suceava în anul 2020, acestea încadrându-se mult sub valoarea limită orară pentru protecția sănătății umane.

Figura 2.8.31. Evoluția concentrațiilor medii orare de SO2 în stațiile RNMCA din județul Suceava, 2020

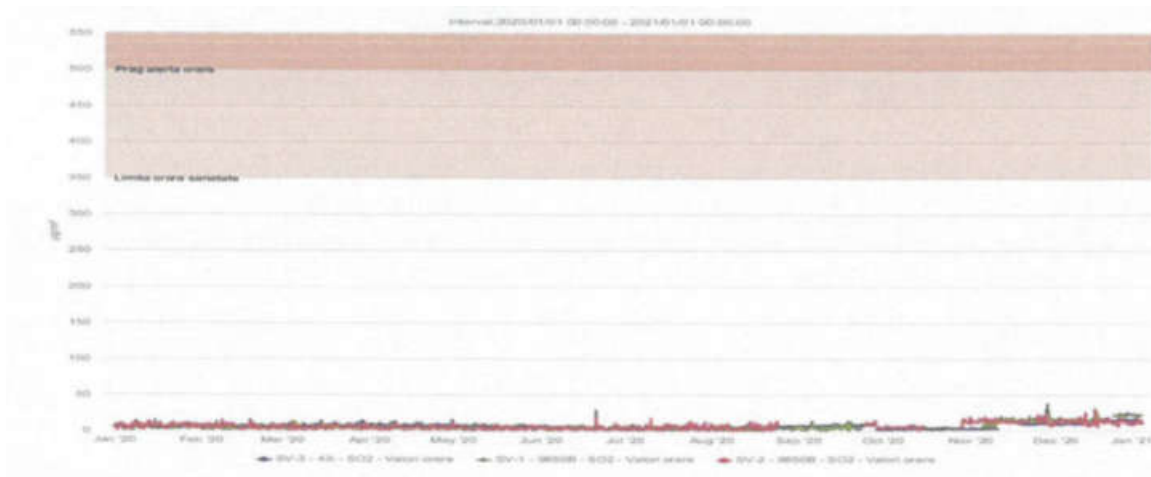

Sursa: Raport privind calitatea aerului înconjurător în județul Suceava pe anul 2020, Agenția pentru Protecția Mediului Suceava, disponibil la http://apmsv-old.anpm.ro/upload/169398_raport%20calitate%20aer%202020.pdf

Concentrațiile medii zilnice de SO2 s-au situat sub valoarea limită zilnică pentru protecția sănătății umane în toate stațiile de monitorizare.

Figura 2.8.32. Concentrații de SO2 în stațiile RNMCA din județul Suceava, 2020

Cod stație	Concentrații maxime orare	Valoare limită orară	Concentrații maxime zilnice	Valoare limită 24 ore	Concentrații medii anuale	Valoare limită anuală
SV1	38,37	350 µg/m ³ a nu se depăși mai mult de 24 ori într-un an calendaristic	23,72	125 µg/m ³ a nu se depăși mai mult de 3 ori într-un an calendaristic	6,31	nu este cazul
SV2	30,75		17,20		6,68	
SV3	29,54		16,23		6,26	

Sursa: Raport privind calitatea aerului înconjurător în județul Suceava pe anul 2020, Agenția pentru Protecția Mediului Suceava, disponibil la http://apmsv-old.anpm.ro/upload/169398_raport%20calitate%20aer%202020.pdf

2.8.3.2.6 Concentrația de dioxid de azot (NO2)

Dioxidul de azot este un gaz acidifiant, prezent în atmosferă în urma proceselor de ardere a combustibililor fosili, a activităților industriale de procesare a acestora, precum și datorită traficului rutier. Precum concentrațiile de dioxid de sulf, și concentrațiile ridicate de dioxid de azot, atunci când sunt corelate cu o umiditate ridicată, pot favoriza apariția smogului umed și/sau a ploilor acide, cu diverse implicații asupra sănătății populației, calității vegetației, productivității ecosistemelor și calității construcțiilor. Spre deosebire de dioxidul de sulf, dioxidul de azot este unul dintre compușii principali ce se relaționează cu traficul intens.

Valorile ridicate ale concentrației de dioxid de azot se regăsesc în ecosistemele urbane caracterizate prin trafic intens, sau prin prezența unor activități industriale în care procesele de ardere sunt o componentă caracteristică.

Figura 2.8.33. Concentrația de dioxid de azot, la nivel național în 2015

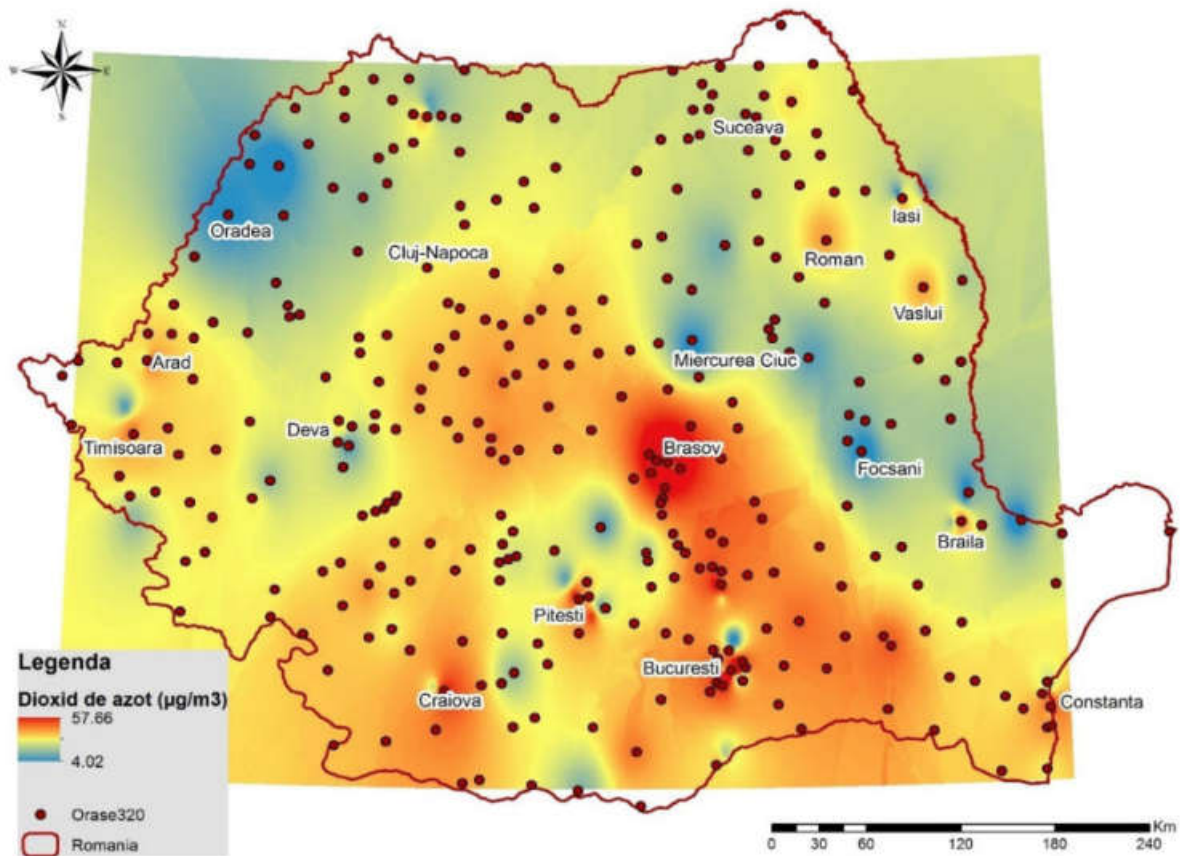

Sursa: *Politica Urbană a României*

În Suceava, concentrația medie anuală de dioxid de azot înregistrată în 2015 a fost de 18,11 µg/m³.

Legea 104/2011 prevede pentru dioxidul de azot următoarele valori limită pentru protecția sănătății umane: timp de mediere de 1 oră – 200 µg/m³, a nu se depăși mai mult de 18 ori într-un an calendaristic, respectiv timp de mediere 1 an – 40 µg/m³. Pragul de alertă este de 400 µg/mc (măsurat timp de 3 ore consecutiv).

Figura de mai jos prezintă evoluția concentrațiilor medii orare ale dioxidului de azot înregistrate în stațiile din municipiul Suceava în anul 2020, acestea încadrându-se sub valoarea limită orară pentru protecția sănătății umane.

Figura 2.8.34. Evoluția concentrațiilor medii orare de NO2 în stațiile RNMCA din județul Suceava, 2020

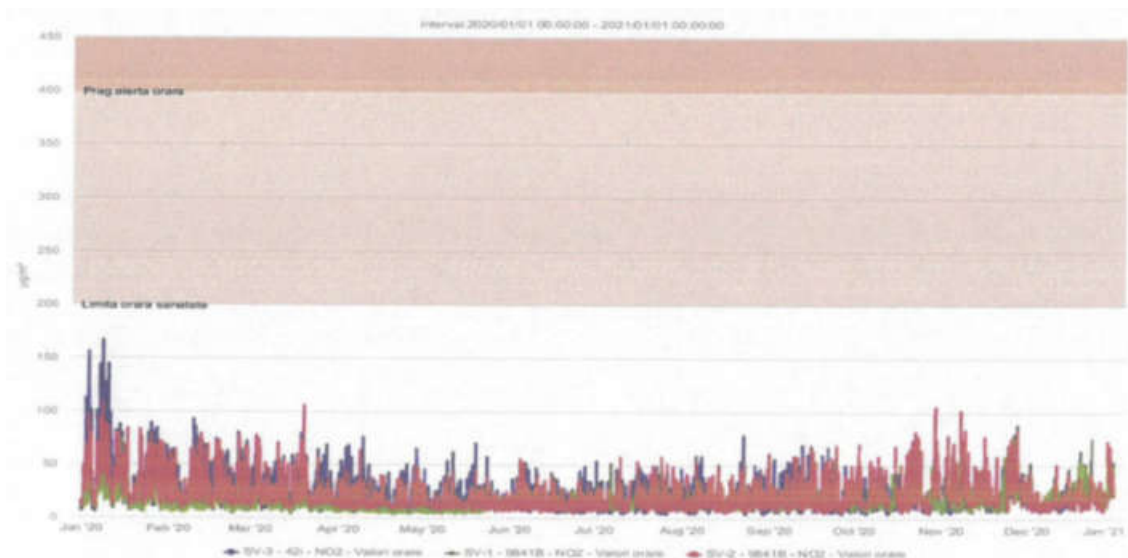

Sursa: Raport privind calitatea aerului înconjurător în județul Suceava pe anul 2020, Agenția pentru Protecția Mediului Suceava, disponibil la http://apmsv-old.anpm.ro/upload/169398_raport%20calitate%20aer%202020.pdf

Concentrațiile medii anuale de NO2 s-au situat sub valoarea limită anuală pentru protecția sănătății umane în toate stațiile de monitorizare.

Figura 2.8.35. Concentrații medii anuale și maxime anuale de NO2 în stațiile RNMCA din județul Suceava, 2020

Cod stație	Concentrații maxime orare	Valoare limită orară	Concentrații medii anuale	Valoare limită anuală
SV1	104,72	200 µg/m ³ a nu se depăși mai mult de 18 ori într-un an calendaristic	15,95	40 µg/m ³
SV2	108,19		21,91	
SV3	167,10		22,02	

Sursa: Raport privind calitatea aerului înconjurător în județul Suceava pe anul 2020, Agenția pentru Protecția Mediului Suceava, disponibil la http://apmsv-old.anpm.ro/upload/169398_raport%20calitate%20aer%202020.pdf

2.8.3.2.7 Indicatorul specific de calitate a aerului

Pe baza valorilor celor șase indicatori ai poluării aerului prezentați mai sus, a fost determinat un indice specific de calitate a aerului. Astfel, pentru calculul acestui indicator, noxele au fost împărțite în două categorii, în funcție de raportul cu concentrația maximă admisă:

- *categoria I: noxele a căror valoare nu depășește concentrația maximă admisă (CMA), AQI, calculându-se după formula: $AQI = 100 \cdot (C/CMA)$ (C este concentrația înregistrată a noxei, iar CMA este concentrația maximă admisă pentru noxă).*
- *categoria II: noxele ce depășesc CMA, $AQI = 100 \cdot (C/CMA)^n$, unde n variază funcție de gradul de pericolozitate între 0,9-1,7.*

După gradul de pericolozitate, în categoria I au fost considerate *noxele foarte periculoase* (ozon, n=1,7), în categoria a II-a cele *periculoase* (oxizi de azot, plumb n=1,3), în categoria a III-a *moderat periculoase* (dioxid de sulf, particule în suspensie, n=1) și în categoria a IV-a cele *puțin periculoase*

(monoxid de carbon, $n=0,9$). Indicele se calculează pentru fiecare noxă în parte, după care se poate afla valoarea AQI global ca medie aritmetică a tuturor noxelor monitorizate din toate punctele luate în evaluare. Indicele a fost determinat pe baza valorilor extrase pentru fiecare oras din hărțile interpolate pentru fiecare indicator de calitate a aerului.

Harta de mai jos arată gradul de poluare al aerului în fiecare oraș din România. Valorile cele mai ridicate ale numărului de depășiri anuale se înregistrează în municipiul București, municipiul Iași, municipiul Brașov, bazinul Motru-Rovinari. În Suceava, indicele specific de calitate a aerului (AQI) a fost calculat la 35,94.



Figura 2.8.36. Indicatorul specific de calitate a aerului, la nivel național în 2015

Sursa: *Politica Urbană a României*

2.8.3.2.8 *Ponderea depășirii concentrațiilor maxime admise*

Pentru cei șase indicatori de poluare a aerului prezentați mai sus, există praguri limită impuse de autorități. Măsura în care aceste praguri sunt depășite impun introducerea unor măsuri, precum: eliminarea surselor, modernizarea instalațiilor sau dezvoltarea infrastructurilor verzi-albastre. Valorile limită includ:

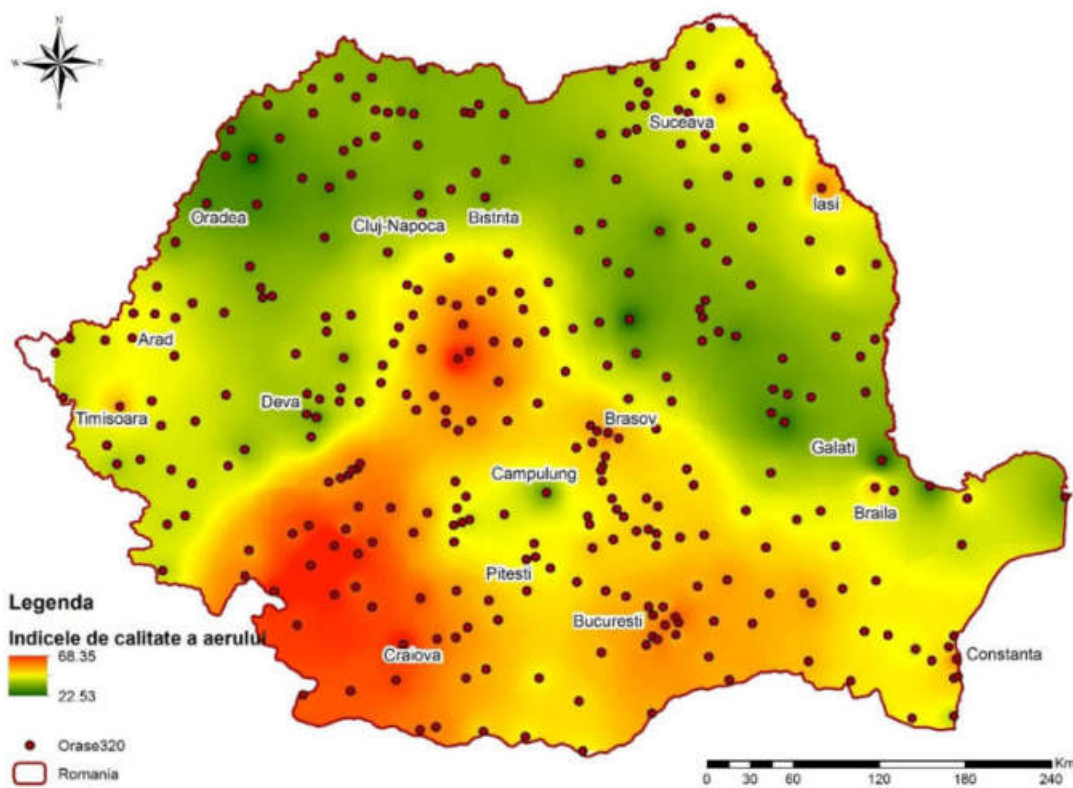
- Valorile limită pentru dioxid de sulf în aerul înconjurător: o valoare limită zilnică de $125 \mu\text{g}/\text{m}^3$ care nu trebuie depășită de mai mult de trei ori într-un an calendaristic și o valoare orară stabilită pentru protecția sănătății umane de $350 \mu\text{g}/\text{m}^3$, ce nu trebuie depășit de mai mult de 24 de ori într-un an calendaristic.
- Valorile limită pentru dioxid de azot în aerul înconjurător: o valoare limită anuală de $40 \mu\text{g}/\text{m}^3$ pentru protecția sănătății umane și o valoare limită orară de $200 \mu\text{g}/\text{m}^3$ care nu trebuie depășită de mai mult de 18 ori într-un an calendaristic.

- Valorile limită pentru pulberi in suspensie (PM₁₀) în aerul înconjurător: o valoare limită zilnică de 50 µg/m³ care nu trebuie depăşită de mai mult de 35 de ori într-un an calendaristic și o valoarea limită anuală pentru protecția sănătății umane de 40 µg/m³.
- Valoarea țintă pentru protecția sănătății umane pentru ozon în aerul înconjurător, de 120 µg/m³ pentru maximele zilnice ale mediilor mobile la 8 ore, care nu trebuie depășită mai mult de 25 de zile pe an calendaristic, mediat pe 3 ani; obiectivul pe termen lung pentru maximele zilnice ale mediilor mobile la 8 ore este de 120 µg/m³, valoare ce nu ar trebui depășită în nici o zi.

În România, cele mai ridicate valori s-au înregistrat în cazul particulelor în suspensie. Hărțile de mai jos indică orașele din România ce au înregistrat depășiri ale valorilor maxime pentru indicatorii de măsurare ai calității aerului, în intervalul 2014-2018.

Figura 2.8.37. Orașe din România ce au înregistrat depășiri ale valorilor maxime pentru diferiți indicatori de măsurare a calității aerului, în intervalul 2014-2018

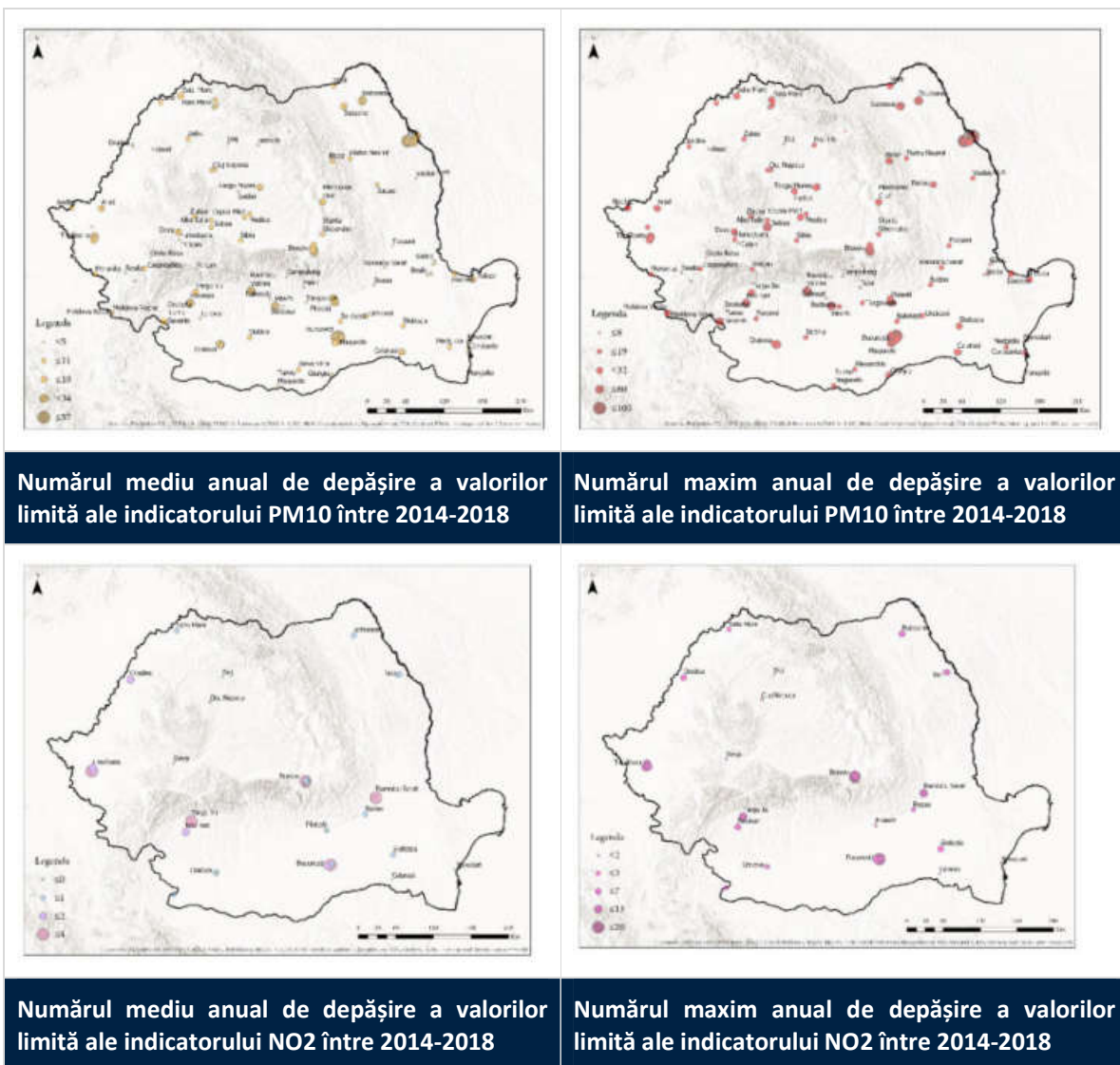

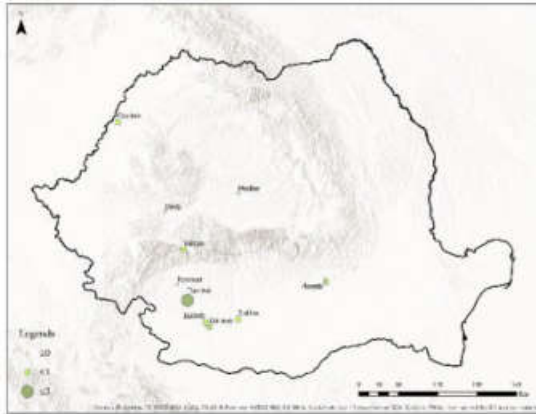

Numărul mediu anual de depășire a valorilor limită ale indicatorului SO2 între 2014-2018

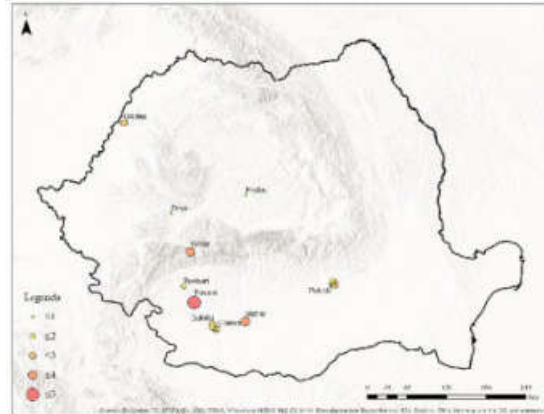

Numărul maxim anual de depășire a valorilor limită ale indicatorului SO2 între 2014-2018

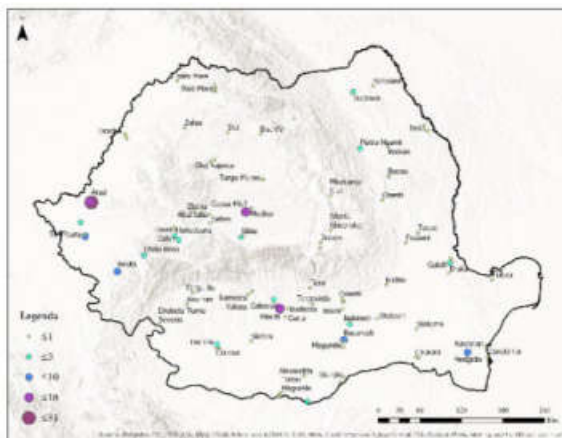

Numărul mediu anual de depășire a valorilor limită ale indicatorului O3 între 2014-2018

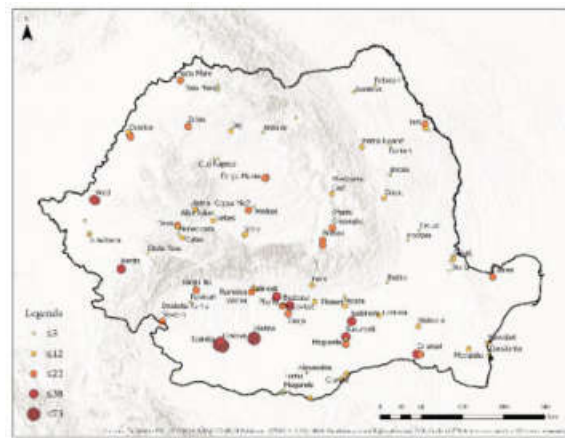

Numărul maxim anual de depășire a valorilor limită ale indicatorului O3 între 2014-2018

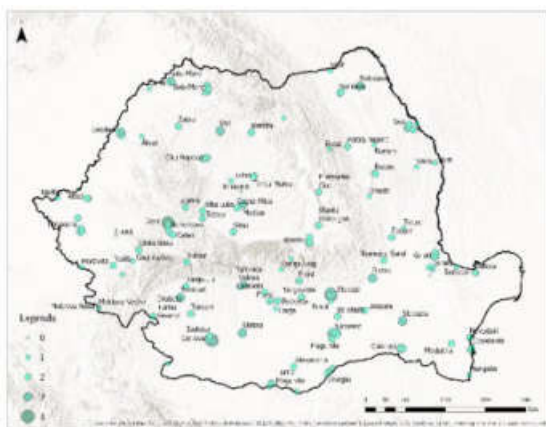

Numărul mediu de indicatori la care s-au înregistrat depășiri ale valorilor limită orare și zilnice între 2014-2018

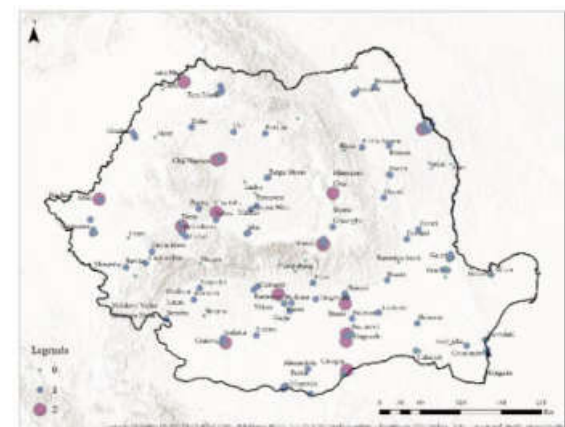

Numărul mediu de indicatori la care s-au înregistrat depășiri ale valorilor limită anuale între 2014-2018

2.8.3.2.9 Surse principale de poluare a aerului

În urma analizelor desfășurate, se poate observa faptul că principalele surse de poluare a aerului din municipiul Suceava îl reprezintă:

- Activitățile industriale cu emisii de noxe specifice în funcție de procesele tehnologice și de praf
- Activități urbane specifice datorate arderii combustibililor, sursă generatoare de fum și cenușă
- Traficul auto cu emisii de poluanți specifici arderii combustibililor

2.8.3.3 Calitatea și poluarea solului

Calitatea solurilor poate fi influențată atât de factori naturali, precum clima sau forma de relief, cât și de acțiuni antropice agricole și industriale.

Conform Planului Urban de Management al Mediului pentru municipiul Suceava, principala cauză a deteriorării calității solului în municipiul Suceava, din punct de vedere al activităților industriale, o constituie depozitarea inadecvată a deșeurilor proceselor tehnologice specifice industriei energetice, celulozei, hârtiei sau prelucrarea lemnului.

Principalul indicator pentru estimarea poluării solului este nivelul de contaminare cu diferite chimicale. Termenul „situri contaminate” se referă la un areal bine delimitat unde a fost confirmată contaminarea solului. Severitatea impactelor asupra ecosistemelor și populației poate avea o magnitudine suficient de mare pentru a fi necesare măsuri de remediere, mai ales în relație cu utilizarea actuală sau viitoare a zonei. Remedierea siturilor contaminate se concretizează în eliminarea totală sau în reducerea impactelor. Termenul de „sit potențial contaminat” se referă la orice zonă în care se suspectează prezența contaminării solului, dar nu există confirmare și trebuie realizate investigații detaliate pentru a verifica dacă există impacte semnificative.

Conform Ordinului MMAP/MLPDA nr.1423/3687 din 2020 privind aprobarea *Metodologiei de investigare a siturilor potențial contaminate și a celor contaminate*, sunt 3 Niveluri de risc. Pe baza scorului de risc calculat, siturile contaminate sunt încadrate în patru categorii de prioritate:

Tabel 2.8.2. Definierea nivelelor de impact ale contaminării solului

Categorie de prioritate	Scor
Prioritate de remediere urgentă	80 – 100
Prioritate de remediere ridicată	60 – 79
Prioritate de remediere medie	30 – 59
Prioritate de remediere scăzută	< 30

Pentru a stabili cu rigurozitate nivelul de impact al contaminării solului, trebuie parcurse 4 etape principale: studiu preliminar; investigații preliminare; cercetarea detaliată pe teren a sitului; implementarea măsurilor de reducere a riscului. Emisiile de substanțe periculoase din surse locale pot avea impacte asupra calității solului și apelor. Managementul siturilor contaminate are ca scop evaluarea efectelor adverse și promovarea de măsuri pentru atingerea standardelor de mediu în conformitate cu cerințele legale în vigoare.

La nivelul Uniunii Europene nu au fost stabilite standarde legale pentru calitatea solului, dar unele țări afiliate Agenției Europene de Mediu și-au stabilit propriile ținte. În general legislația se axează pe prevenirea noilor contaminări și stabilește ținte pentru ecologizarea siturilor în care standardele de mediu au fost depășite.

În România, există Legea nr. 246 din 10 noiembrie 2020 privind utilizarea, conservarea și protecția solului.

2.8.3.4 Calitatea vieții și poluarea fonică

Poluarea fonică reprezintă un factor de stres urban semnificativ, fiind resimțită mai accentuat în orașele mai mari. Pot constitui surse de zgomot ambiental traficul auto, feroviar și aerian, dar și activitățile agenților economici industrial.

Rezultatele monitorizării nivelului de zgomot ambiental în municipiul Suceava, în anul 2019 sunt prezentate în Tabelul 2.8.3 (Sursa: Raportul privind starea mediului în județul Suceava în anul 2019).

Tabel 2.8.3. Rezultatele monitorizării nivelului de zgomot în mediul ambiant în municipiul Suceava, în anul 2019 pe puncte de monitorizare

Tip punct monitorizare cf. SR 10009/2017	Punct monitorizare	Nr. măs. 2020	Nivel presiune acustică continuu echivalent ponderat A, L_{AeqT} (dB)			Nivel presiune acustică ponderat în frecvența A și ponderat în timp F, depășit în 10% din timpul T, L_{AF10T} (dB)		
			L_{AeqT} max	L_{AeqT} admis	Nr. depășiri 2019	L_{AF10T} măsurat	L_{AF10T} admis	Nr. depășiri 2019
Stradă de categorie tehnică II, de legătură	Calea Unirii, aval inters. Mirăuți	4	75,0	70	4	78,2	80	0
Stradă de categorie tehnică II, de legătură	Burdujeni, Calea Unirii nr. 54	4	69,6	70	0	73,2	80	0
Stradă de categorie tehnică II, de legătură	B-dul G.Enescu nr. 37	4	71,7	70	3	75,0	80	0
Stradă de categorie tehnică II, de legătură	Str. Ștefan cel Mare vis a vis Tribunal	4	72,8	70	4	75,6	80	0
Stradă de categorie tehnică III, de legătură	Colegiul Național „Ștefan cel Mare”	4	67,8	65	4	70,0	75	0
Stradă de categorie tehnică III, de legătură	Str. Corneliu Coposu bl.9	4	69,2	65	4	70,9	75	0
Stradă de categorie tehnică III, de legătură	Str. Mărășești, visa-vis Șc. Gen nr.3	4	66,1	65	1	69,6	75	0
Stradă de categorie tehnică III, de legătură	Str. Narciselor, în față la hotel „Bicom”	4	65,2	65	1	69,6	75	0
Parcuri	Parc central	4	58,8	60	0	-	-	-
Parcări	Parcare magazin Bucovina	4	64,9	70	0	-	-	-

Sursa: Agenția pentru Protecția Mediului Suceava, Raportul privind starea mediului în județul Suceava în anul 2019

Sesizările privind zgomotul, primite de la cetățeni la APM Suceava în anul 2019, au vizat disconfortul produs de surse de zgomot învecinate cu locuințele reclamanților (ex. zgomot produs de ciori, de aparate jocuri de noroc, de ventilatoarele unui supermarket, vânzare materiale de construcții, stână, sablare și vopsire auto, parcare camioane, atelier debitare lemn).

Tabel 2.8.4. Sesizări privind zgomotul, primite la APM Suceava în anul 2019

Nr. sesizări cu privire la zgomot și alte aspecte	Nr. sesizări rezolvate	Nr. sesizări redirectionate la GNM-CJ Suceava și DSP Suceava	Nr. sesizări redirectionate la GNM-CJ Suceava	Nr. sesizări redirectionate la DSP Suceava	Nr. sesizări redirectionate la alte autorități
8	2	1	1	1	3

Sursa: Agenția pentru Protecția Mediului Suceava, Raportul privind starea mediului în județul Suceava în anul 2019

Conform Barometrului Urban 2020, elaborat în cadrul Politicii Urbane a României, puțin peste jumătate din populația urbană (57%) se declară mulțumită de nivelul zgomotului din localitatea urbană în care trăiește, cu un grad de satisfacție mai mare în localitățile mici (68% pentru localitățile cu mai puțin de 20.000 locuitori), și un grad de satisfacție mai scăzut în localitățile de peste 100.000 locuitori (48%). Regiunea Nord-Est se clasează pe primul loc în gradul de satisfacție al cetățenilor, cu un nivel de mulțumire de 75% din total populație. Printre cele nouă orașe care înregistrează cote de apreciere de peste 80% se poziționează două municipii reședință de județ: Suceava (85%) și Piatra Neamț (81%). Sub 40% apreciere înregistrează București (33%) și Ploiești (29%).

Figura 2.8.38. Barometru Urban. Răspuns la întrebarea: Cât de mulțumiți sunteți de nivelul zgomotului din

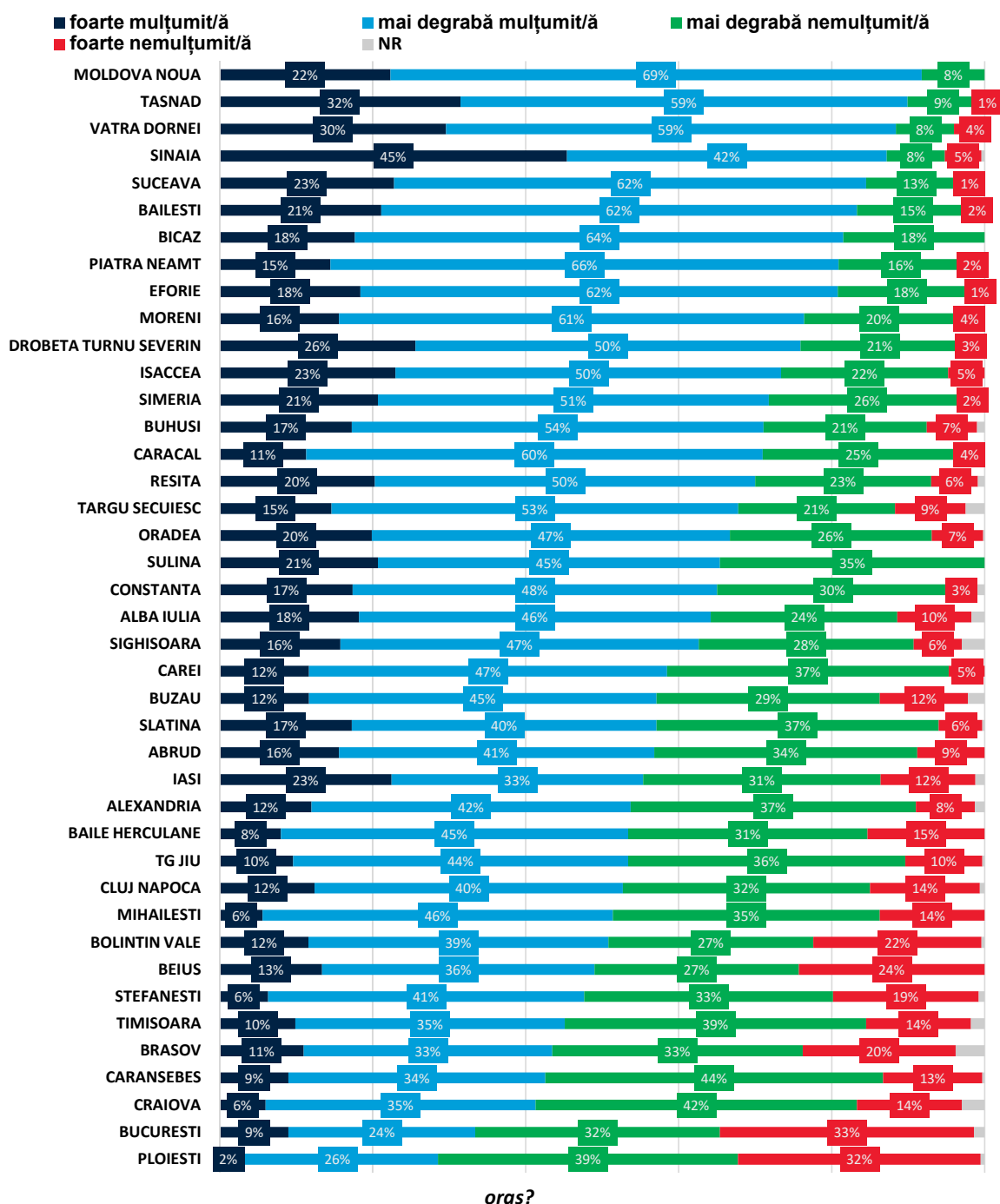

2.8.4 Schimbări climatice și riscuri de mediu

2.8.4.1 Schimbări climatice

Conform Barometrului Urban 2020, elaborat în cadrul Politicii Urbane a României, 53% din populația urbană consideră că orașele în care trăiesc „sunt dedicate luptei împotriva schimbării climatice”. Suceava este între cele patru reședințe de județ care se află în topul primelor zece localități în care cetățenii apreciază efortul implicării urbei împotriva încălzirii urbane. Trei orașe înregistrează valori ale acordului de peste 80%: Sinaia (96%), Suceava (89%) și Cluj-Napoca (80%).

Figura 2.8. 39. Barometru Urban. Răspuns la întrebarea: În ce măsură sunteți de acord cu afirmația că orașul

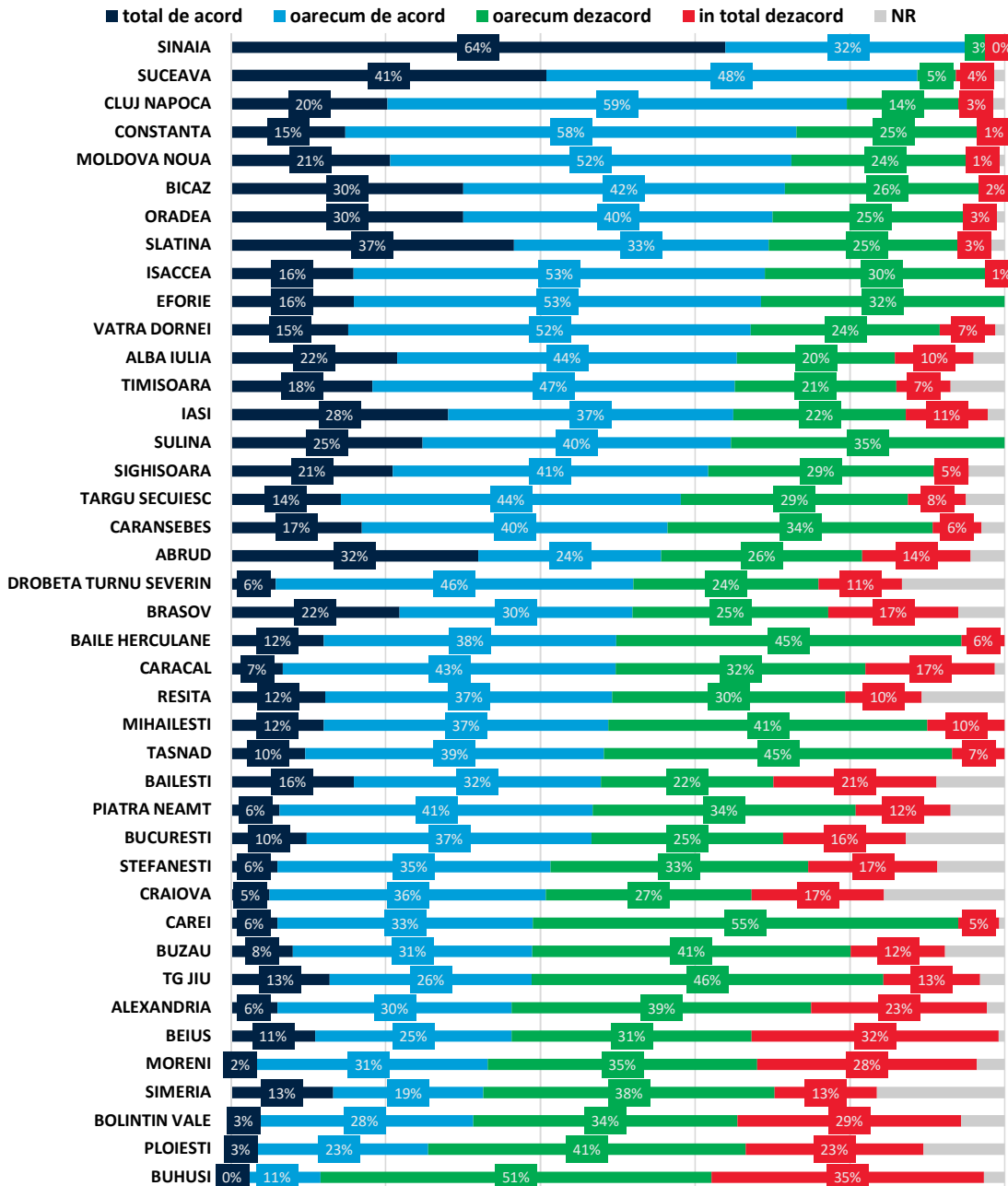

dvș. este dedicat luptei împotriva schimbării climatice (eficiență energetică, transport ecologic)

Sursa: Politica Urbană a României

2.8.4.1.1 Media anuală a temperaturii aerului

În cadrul Politicii Urbane a României, profesorul Cristian Iojă de la Universitatea București a realizat o analiză comprehensivă a diferenței dintre temperatura medie a anului 2015 și temperatura medie multianuală pe 1960-2000, pentru toate orașele din România. Sursele de date principale utilizate în cadrul analizei le reprezintă <http://www.worldclim.org/version1> pentru media multianuală 1960-2000 și <http://en.tutiempo.net/climate/romania.html> pentru valorile medii anuale ale temperaturii aerului în 2015. Având în vedere că temperatura este direct legată de schimbările climatice, aceasta este o variabilă care se schimbă ca răspuns la presiunile încălzirii globale. Temperatura aerului oferă unul dintre cele mai clare semne pentru schimbarea climatică. Harta de mai jos prezintă zonele din România ce au înregistrat diferențele cele mai mari și cele mai mici față de media pe 1960-2000.

Figura 2.8.40. Diferența temperaturii aerului în 2015 față

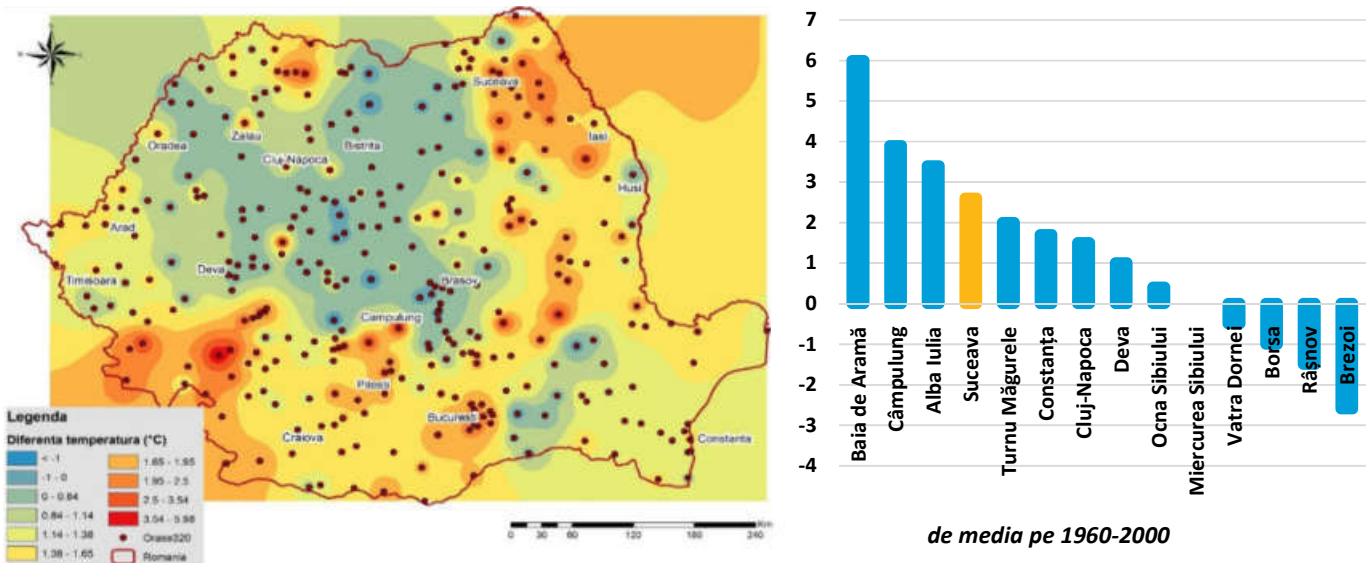

Sursa: Politica Urbană a României

Suceava a înregistrat în anul 2019 o temperatură medie cu 2,6°C C mai mare decât media anilor 1988-2000. Mai mult, media anilor 2015-2019 este cu 2,18°C peste media anilor 1960-2000. De asemenea, evoluția liniară a temperaturii maxime medii anuale este în continuă creștere, într-un ritm îngrijorător.

Figura 2.8.41. Temperatura medie anuală și temperatura maximă medie anuală în Suceava

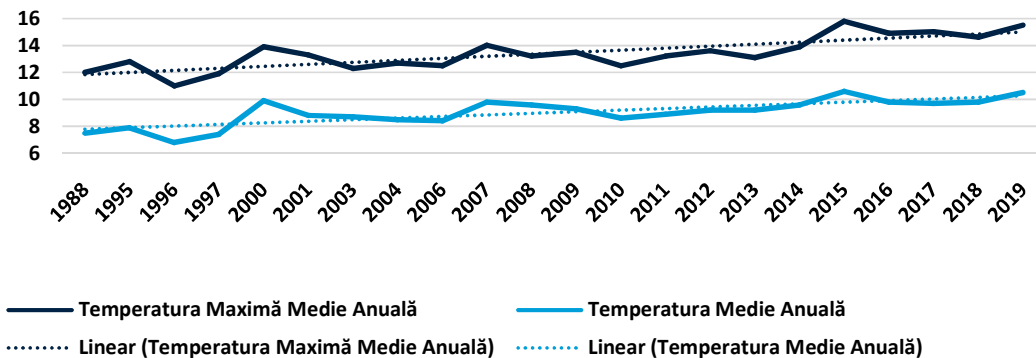

Sursa: Reprezentare autori pentru datele istorice pentru România disponibile la <http://en.tutiempo.net/climate/romania.html>

2.8.4.1.2 Media anuală a cantității de precipitații atmosferice

Utilizând sursele de date menționate pentru indicatorul de diferență față de media anuală a temperaturii, au fost identificate și schimbările în ceea ce privește cantitățile de precipitații în anul 2015, față de media pe 1960-2000.

Precum temperatura aerului, și cantitatea de precipitații atmosferice este influențată de schimbările climatice. Mai mult, precipitațiile atmosferice reprezintă și un factor de presiune asupra mediile urbane (apa pluvială trebuie corect gestionată pentru a nu afecta infrastructurile urbane), dar și un serviciu important, furnizând apa necesară funcționării optime a infrastructurilor verzi, curățarea atmosferei, sau aprovizionarea cu apă a unor structuri hidrogeologice. Harta de mai jos indică faptul că municipiul Suceava este parte a unei zone cu scăderi semnificative în ceea ce privește cantitatea precipitațiilor atmosferice, de -231.1. Un maxim de 283 este atins în Sinaia, județul Brașov, iar un minim de -305,7 în Darabani, județul Botoșani.

Figura 2.8.42. Diferența față de media

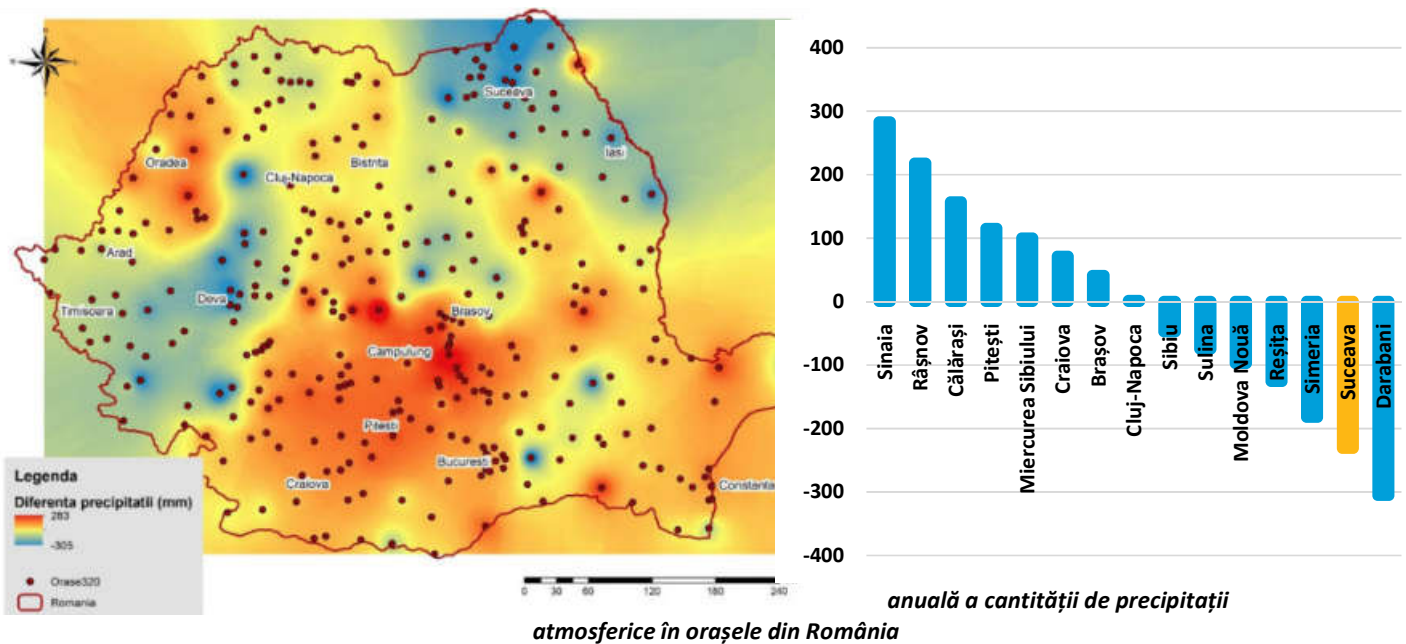

Sursa: Politica Urbană a României

2.8.4.1.3 Insulele de căldură urbană

Riscul termic urban este influențat de temperatură (hazard) și de elemente care țin de structura orașului și de populației (vulnerabilitate). În cazul orașelor, temperaturile mari reprezintă principalul hazard climatic care determină valorile riscului termic, iar acesta este amplificat de existența Insulei de Căldură Urbană (ICU).

Insula de Căldură Urbană reprezintă creșterea temperaturii în orașe față de mediul rural înconjurător și se calculează ca diferența dintre temperatura urbană (TU) din interiorul orașului, și temperatura

Figura 2.8.45. Hazardul termic în diferite orașe din România

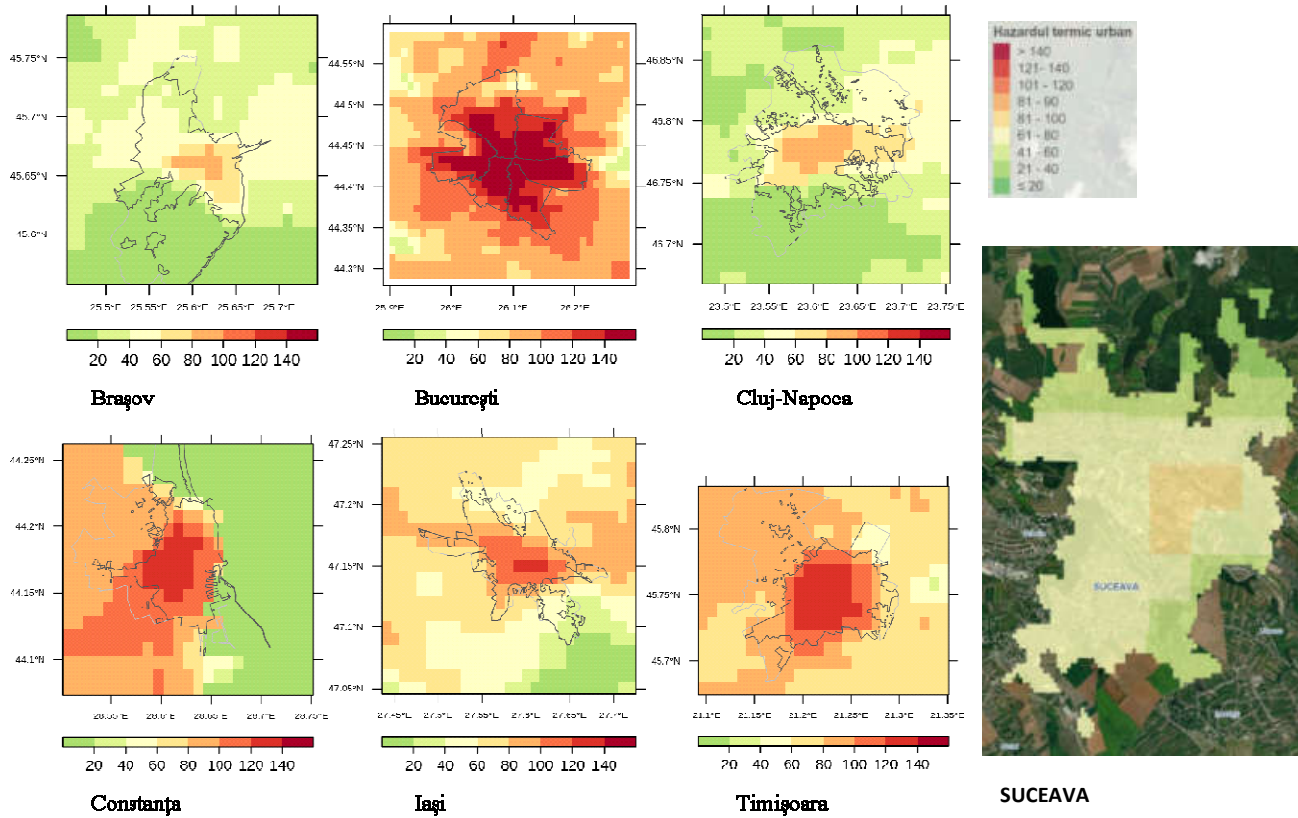

Sursa: Politica Urbană a României

O altă dimensiune analizată este riscul termic (RT). Riscul termic a fost calculat ca un produs dintre hazardul termic și vulnerabilitatea determinată de densitatea populației și caracteristicile perimetrului construit din fiecare oraș. Ca principiu, cu cât hazardul termic, densitatea populației și perimetrul construit au valori sau ponderi mai mari, cu atât riscul față de valuri de căldură și temperaturi extreme este mai accentuat. Figura de mai jos prezintă RT pentru orașele Brașov, București, Cluj-Napoca, Constanța, Iași, și Timișoara. Comparând riscul termic pentru municipiul Suceava cu cele 6 orașe, se poate observa faptul că Suceava prezintă un risc termic mai mic decât acestea, de <20.

Figura 2.8.46. Riscul termic în diferite orașe din România

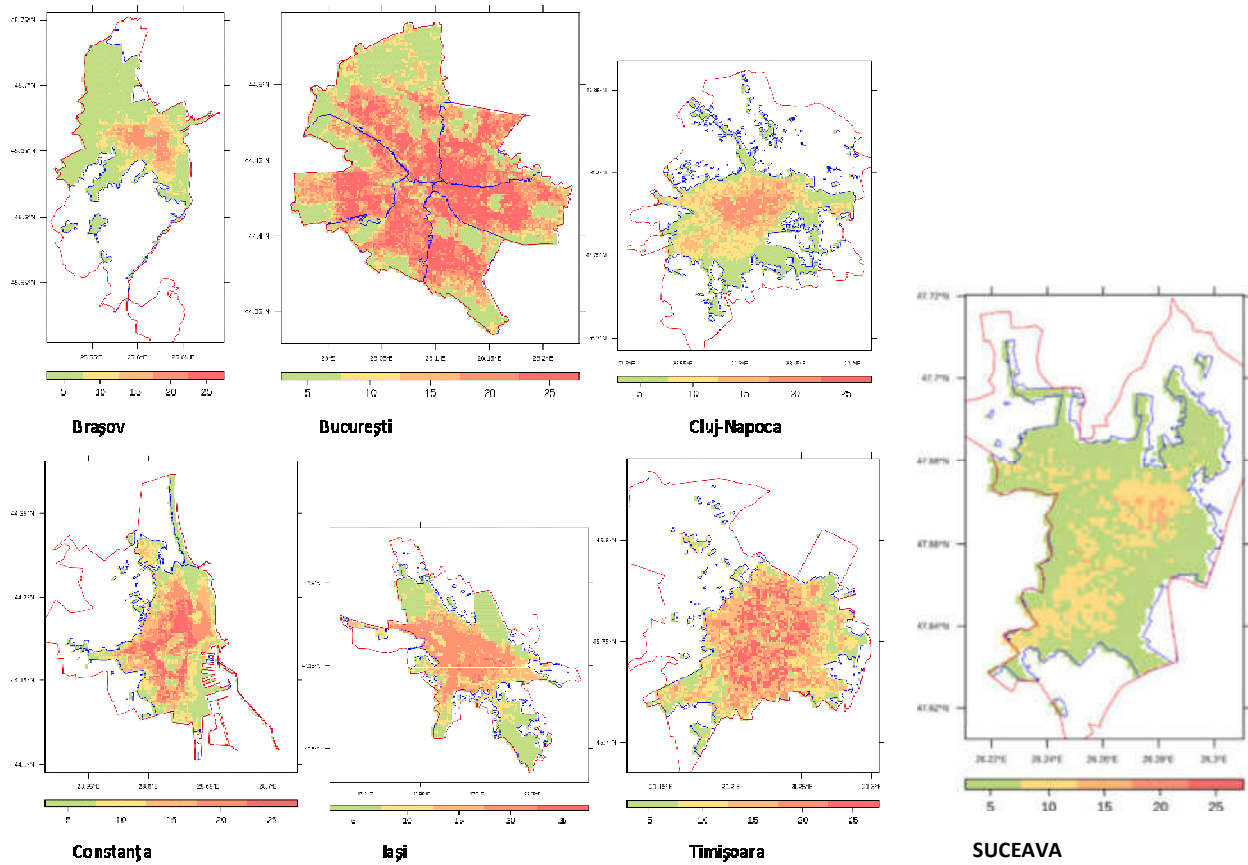

Sursa: Politica Urbană a României

După cum reiese din analiza realizată, cele mai afectate orașe sunt cele din regiunile sudice unde în unele cazuri, mai mult de 70% din locuitori trăiesc în condiții de risc termic mare sau foarte mare (București, Galați, sau Drobeta Turnu-Severin). În jumătatea nordică, ponderea populației urbane aflată în condiții de risc termic mare sau foarte mare în orașe este mult mai redusă, iar categoria dominantă de risc este cel moderat, cum este cazul în orașe precum Suceava sau Cluj-Napoca .



Figura 2.8.47. Ponderea populației rezidente expusă unui risc termic moderat în orașele din România

Sursa: Politica Urbană a

României

Ponderea completă a populației afectată de diferite categorii de risc este exemplificată pentru Suceava în comparație cu orașele Brașov, București, Cluj-Napoca, Constanța, Iași și Timișoara în figura de mai jos.

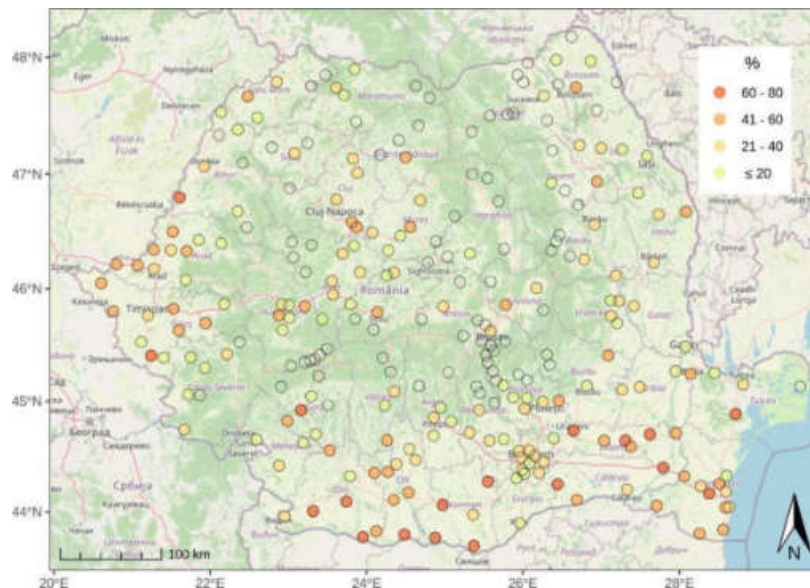
Figura 2.8.48. Ponderea populației rezidente expusă unui riscului termic în diferite orașe din România

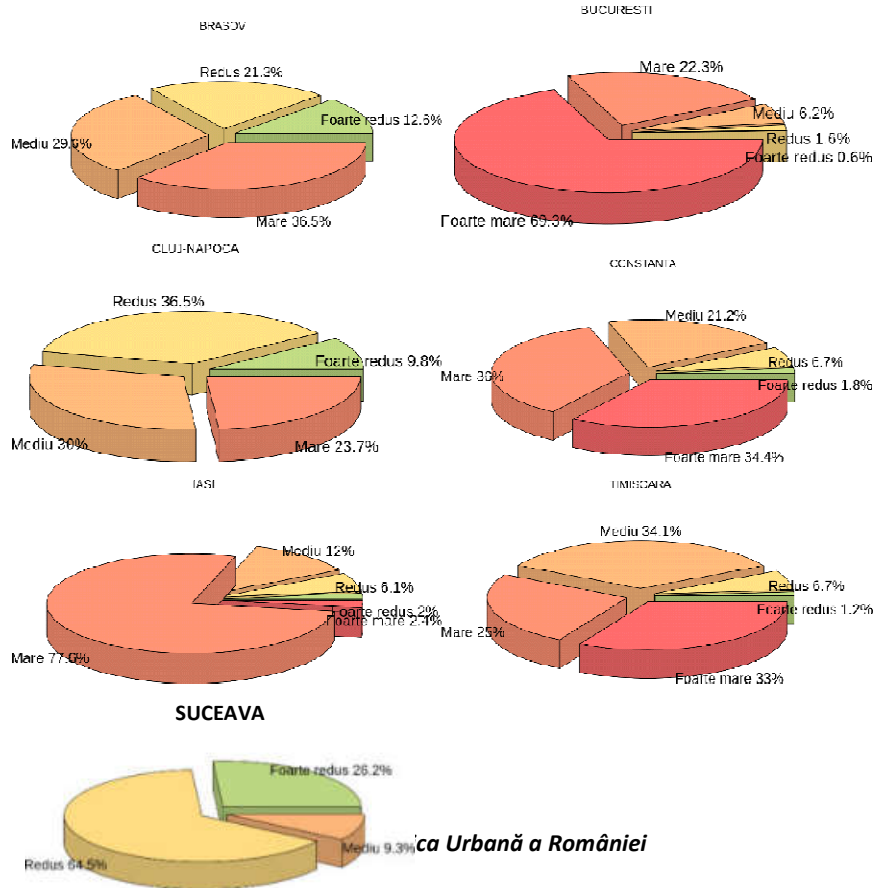

Clasa Urbană a României

2.8.4.2 Cum contribuie Suceava la schimbările climatice

2.8.4.2.1 Emisii CO₂

La nivelul municipiului Suceava, în anul 2013 a fost elaborat Planului de Acțiune pentru Energie Durabilă al Municipiului Suceava (PAED). PAED reprezintă un document programatic care definește acțiunile și măsurile care vor fi întreprinse la nivel local în vederea atingerii obiectivului general de reducere a emisiilor de CO₂ cu cel puțin 20% până în anul 2020, față de anul de referință ales (anul 2005). PAED se sprijină pe un inventar de bază al emisiilor de CO₂ pentru a identifica domeniile de acțiune cu potențialul cel mai ridicat de eficientizare a consumurilor de energie traduse în scăderea emisiilor echivalente de CO₂, domenii aflate în responsabilitatea sau în sfera de intervenție a autorităților locale din Municipiul Suceava.

Energia este un element esențial al dezvoltării durabile, prin urmare eforturile depuse pentru îmbunătățirea modului în care aceasta este consumată și produsă reprezintă o prioritate a Primăriei municipiului Suceava, care și-a asumat un rol activ în promovarea eficienței energetice și a surselor regenerabile de energie și implicit în combaterea efectelor încălzirii globale a planetei.

Conform PAED, ținta pentru reducerea emisiilor CO₂ pentru 2020/2030 în municipiul Suceava este de 20%/40%.

Pentru municipiul Suceava, pentru perioada 2004-2014, consumul municipal total a fost de 73.303 MWh/ an, iar consumul pentru transport total de 337.956 MWh/ an. Figura de mai jos prezintă defalcat consumul generat de diferite industrii:

Figura 2.8.49. Consumul generat în municipiul Suceava (MWh/an)

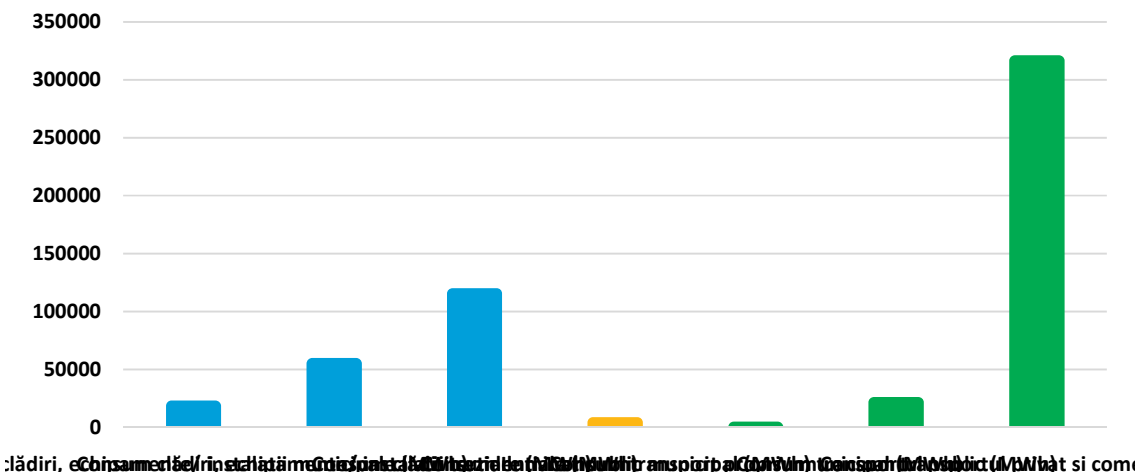

Sursa: Politica Urbană a României

Pentru aceeași perioadă 2004-2014, în municipiul Suceava emisiile municipale totale au fost de 76.246 tone CO₂/ an, iar emisiile transport total de 54.505 tone CO₂/ an. Figura de mai jos prezintă defalcat emisiile generate de diferite industrii:

Figura 2.8.50. Emisiile generate în municipiul Suceava (CO₂/an)

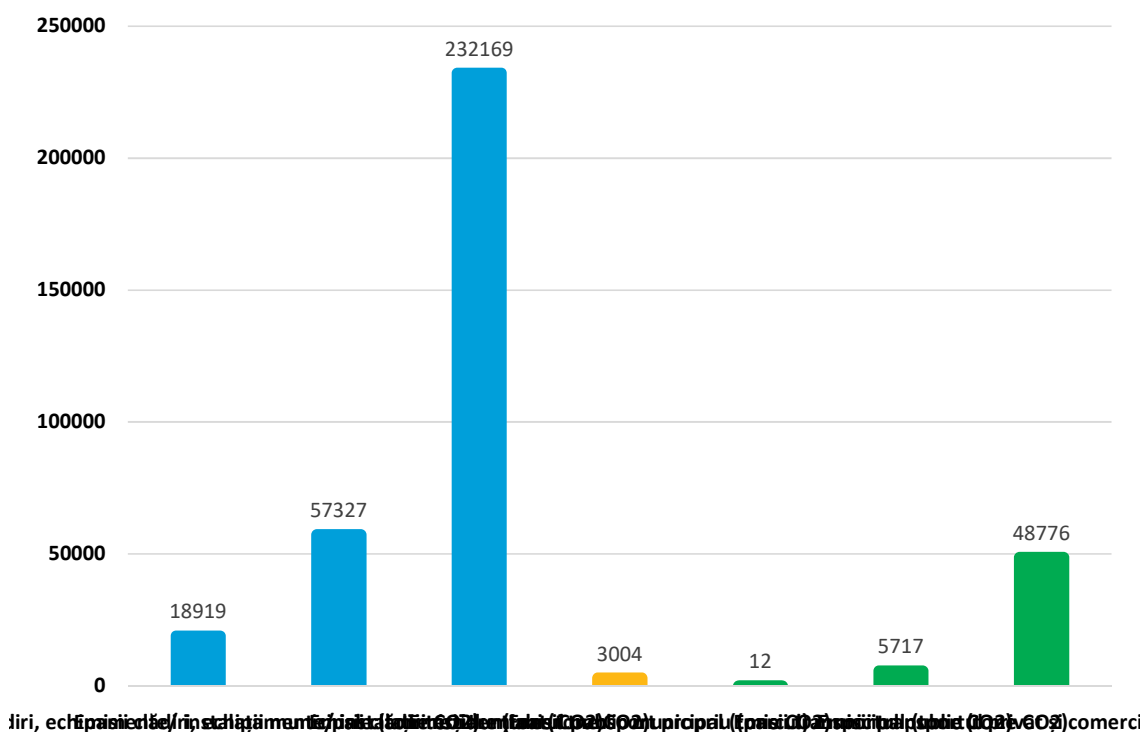

Sursa: Politica Urbană a României

Emisii clădiri

Conform unei analize realizate de Google în cadrul platformei Environmental Insights Explorer, Suceava a avut un estimat de 319.000 total tCO₂e/an (tone metrice de dioxid de carbon echivalent pe an) de emisii ale clădirilor în anul 2019.

Din totalul de emisii ale clădirilor, 47% (150.000 tCO₂e/an) reprezintă emisii ale clădirilor rezidențiale, iar 53% emisii ale clădirilor non-rezidențiale.

Calculul gazelor cu efect de seră (GES) pentru un sector sunt create folosind datele de activitate ale surselor de emisii înmulțite cu factorii de emisie corespunzători. Environmental Insights Explorer folosește date agregate de la Google pentru a obține date specifice orașului, inclusiv distanța parcursă de modul, volumul și tipul clădirilor și producția de energie solară. Apoi, se aplică ipotezele regionale din instrumentul Climate Action for Urban Sustainability (CURB) - o sursă de date terță parte recunoscută la nivel internațional - pentru a estima amestecul de tipuri de vehicule și combustibili și consumul de energie al clădirilor. În cele din urmă, se aplică factori standardizați de emisii de gaze cu efect de seră pe tip de vehicul, tip de combustibil sau generare de electricitate.

Clădirile generează emisii de gaze cu efect de seră din arderea directă a combustibililor fosili (de exemplu, pentru încălzire) și indirect de electricitatea consumată de rezidenți și echipamente. Emisiile anuale ale clădirii sunt calculate pe baza suprafeței agregate a clădirii în funcție de tip, a consumului clădirii (intensitatea energiei) și a emisiilor asociate cu tipul de energie consumată (intensitatea rețelei). Metodologia se bazează pe principiile acceptate de contabilitate a gazelor cu efect de seră și este consecventă în toate orașele din instrument.

Clădirile rezidențiale pot include case și apartamente. Nerezidențiale pot include birouri, comerț cu amănuntul, depozite, clădiri comerciale și de uz mixt. Emisiile din instalațiile industriale și de producție nu sunt estimate separat.

Figura 2.8.51. Emisiile generate de clădiri în municipiul Suceava, 2019

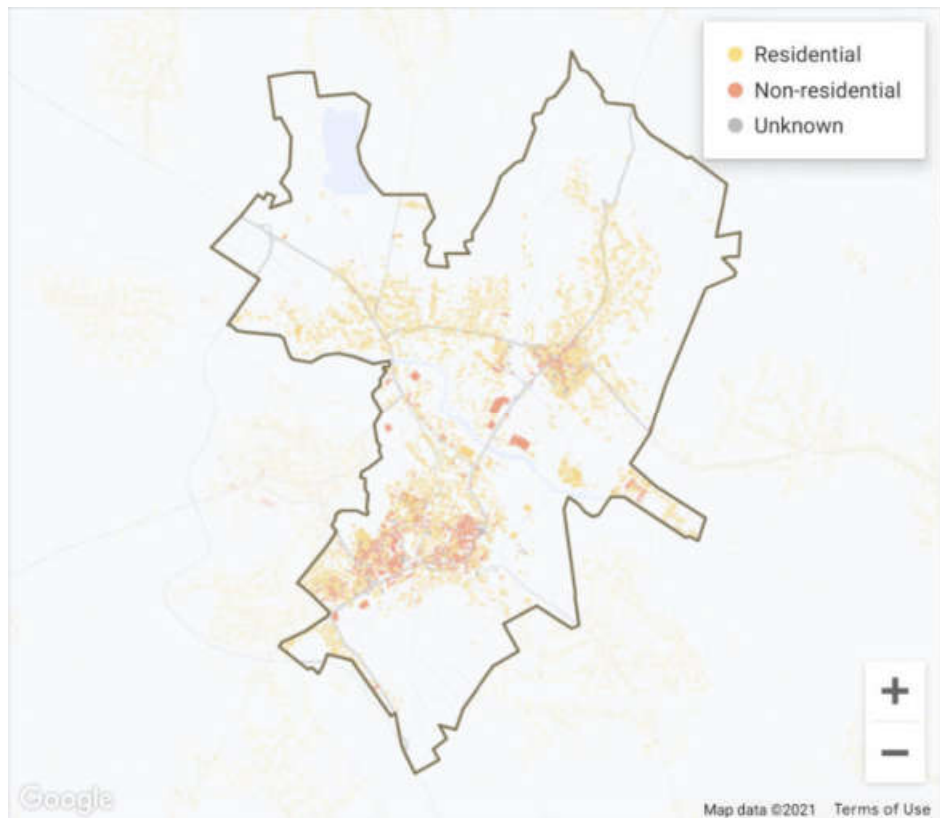

Sursa: Platforma Google, *Environmental Insights Explorer*,
<https://partnerdash.google.com/apps/environmental-insights/>

Emisii transport

Conform analizei realizate de Google în cadrul platformei Environmental Insights Explorer, Suceava a avut un estimat de 133.000 total tCO₂e/an (tone metrice de dioxid de carbon echivalent pe an) de emisii pentru totalul de călătorii în anul 2020.

Google Maps folosește informații de locație agregate din călătoriile utilizatorilor pentru a deduce traficul, modul de călătorie, ocuparea și distanțele totale parcurse într-un oraș. Acestea sunt combinate cu o estimare a tipurilor de vehicule și a consumului mediu de combustibil pentru fiecare mod.

Consumul mediu de combustibil estimat la nivel regional și emisiile din instrumentul Climate Action for Urban Sustainability (CURB) aplicat tuturor călătoriilor pentru fiecare mod.

Consumul de combustibil și emisiile unui vehicul depind în mare măsură de o serie de factori. Acești factori includ tipurile de vehicule, viteza, unitățile de control al emisiilor, tipurile de combustibil și calitatea și multe altele, care nu pot fi surprinse de locație și modelare.

Modificările valorilor de la an la an pot fi cauzate de o varietate de factori, inclusiv modificări ale activității de transport și ale populației reale, precum și îmbunătățiri asociate metodologiei noastre de modelare (inclusiv protecții de confidențialitate și tehnici de anonimizare care adaugă zgomot la date).

Figura 2.8.52. Emisiile generate transport în municipiul Suceava, 2018-2020



*Sursa: Platforma Google, Environmental Insights Explorer,
<https://partnerdash.google.com/apps/environmental-insights/>*

În anul 2020, au existat:

- 54.000 tCO₂e emisii inbound și 10.900.000 călătorii/an (toate călătoriile pe parcursul unui an care intră în limitele orașului)
- 53.100 tCO₂e emisii outbound și 10.900.000 călătorii/an (toate călătoriile pe parcursul unui an care părăsesc limitele orașului)
- 26.100 tCO₂e emisii in-boundary și 47.000.000 călătorii/an (toate călătoriile pe parcursul unui an care încep și se termină în interiorul granițelor orașului)

Figura 2.8.53. Procentul emisiilor generate din transport și procentul de km parcurși, municipiul Suceava, 2020

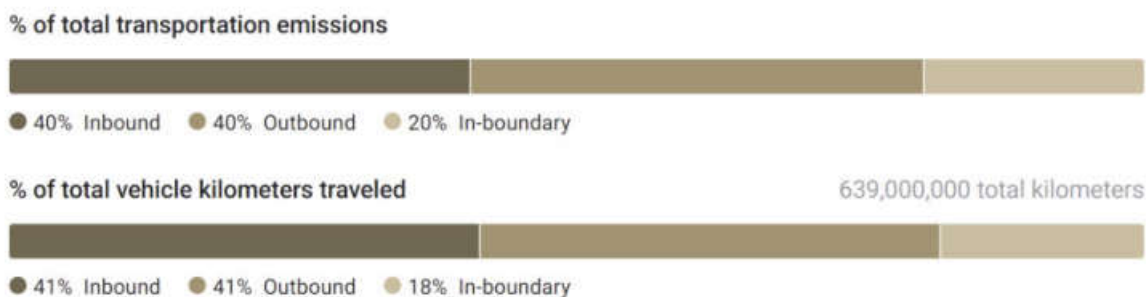

*Sursa: Platforma Google, Environmental Insights Explorer,
<https://partnerdash.google.com/apps/environmental-insights/>*

Numărul total combinat de călătorii în 2020 în Suceava a fost de 68.800.000, iar numărul total de kilometri parcurși a fost de 639.000.000.

Figura de mai jos prezintă procentul din totalul kilometrului combinați în funcție de modul de transport, astfel:

- Automobile – 47.500.000 călătorii totale și 541.000.000 kilometri parcurși
- Tren – 624.000 călătorii totale și 72.100.000 kilometri parcurși
- Nemotorizat – 18.600.000 călătorii totale și 13.900.000 kilometri parcurși
- Autobuze – 1.510.000 călătorii totale și 11.000.000 kilometri parcurși
- Biciclete - 466.000 călătorii totale și 997.000 kilometri parcurși

Figura 2.8.54. Procentul din totalul kilometrilor combinați în funcție de modul de transport, 2020

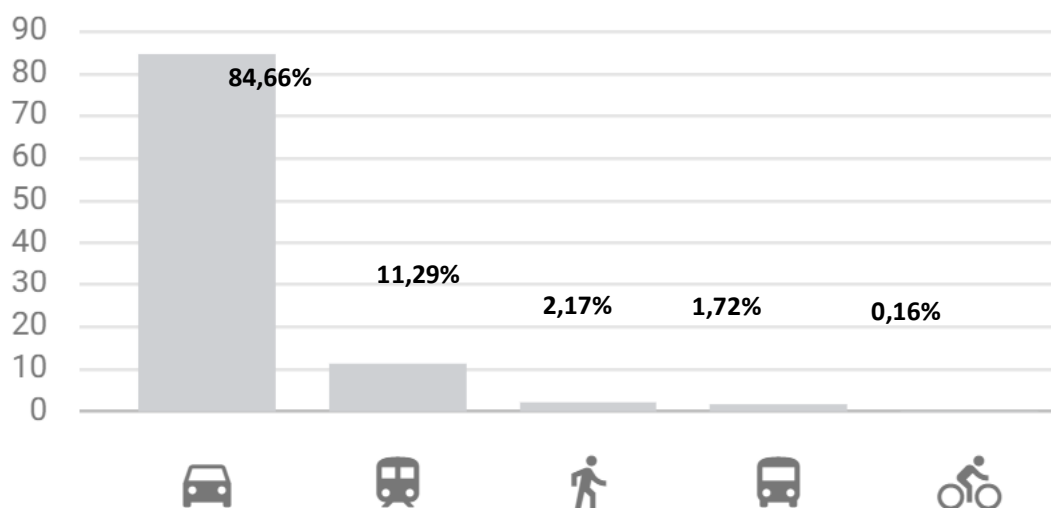

**Sursa: Platforma Google, Environmental Insights Explorer,
<https://partnerdash.google.com/apps/environmental-insights/>**

Emisiile anuale de transport sunt calculate pe baza unei extrapolări a distanței totale parcurse pentru toate călătoriile efectuate, a tipurilor de vehicule și a consumului mediu de combustibil pentru fiecare mod. Estimarea Google este un total al tuturor călătoriilor efectuate într-o graniță a orașului și a călătoriilor care trec granița orașului.

Distanța totală parcursă (mile vehiculate sau kilometri parcurși) pentru toate călătoriile este agregată și modelată la întregul oraș folosind informații de locație agregate din Istoricul locațiilor Google și din alte surse.

Modul dedus de ghiduri de călătorie presupune pentru tipurile de vehicule din zonă, tipul mediu de combustibil și consumul fiecărui mod.

2.8.4.2.2 Eficientizarea energetică

Orașul Suceava a aderat în anul 2018 la inițiativa „Convenția Primarilor privind Clima și Energia” promovată de Comisia Europeană, luându-și un angajament de reducere a emisiilor de gaze cu efect de seră pe teritoriul administrat cu 40% până în 2030 față de anul de referință ales (anul 2005). Convenția Primarilor implică autoritățile locale și regionale europene, care se angajează la creșterea eficienței energetice și la utilizarea surselor de energie regenerabilă în teritoriile pe care le administrează, în vederea atingerii și depășirii obiectivului Uniunii Europene de reducere emisiilor de CO₂.

Prin „Strategia de Dezvoltare Locală pentru perioada 2014-2020 a orașului Suceava, județul Suceava”, UAT Suceava și-a propus o dezvoltare durabilă prin utilizarea rațională și eficientă a resurselor naturale și umane, corelând această dezvoltare și cu o amenajare echilibrată a teritoriului și cu servicii asigurate în concordanță cu nevoile existente, pentru a permite o dezvoltare economică pentru creșterea calității vieții cetățenilor municipiului Suceava.

Primăria municipiului Suceava este puternic angrenată în realizarea unor politici de dezvoltare durabilă a municipiului, acordând o atenție majoră îmbunătățirii calității vieții cetățenilor din municipiul Suceava.

Conform PAED, municipalitatea Suceava a ales abordarea standard, în conformitate cu principiile IPCC (Prevenirea și Controlul Integrat al Poluării) ce acoperă toate emisiile de CO₂ care apar ca urmare a consumului de energie pe teritoriul autorității locale, fie direct, ca urmare a arderii de combustibil în cadrul teritoriului autorității locale sau indirect, în urma arderii combustibililor asociat cu consumul de energie electrică sau termică în teritoriu.

Calitatea mediului este rezultatul interacțiunii dintre componentele biofizice și socio-economice ale mediului. Ea este o proprietate dinamică a mediului, care depinde de intensitatea și magnitudinea factorilor care contribuie la creșterea, menținerea sau scăderea valorilor unor parametri considerați reprezentativi pentru un anumit spațiu.

Gazele cu efect de seră sunt printre principalii contributivi la schimbările climatice și includ o serie de gaze generate de transportul motorizat, în procese industriale, și ca urmare ale unor alte activități umane (încălzire, generare electricitate, etc.). Gazele cu efect de seră includ: dioxid de carbon (CO₂), metan (CH₄), protoxidul de azot (N₂O), hexflurorură de sulf (SF₆), hidrofluorcarburi (HFC) și perfluorcarburi (PFC).



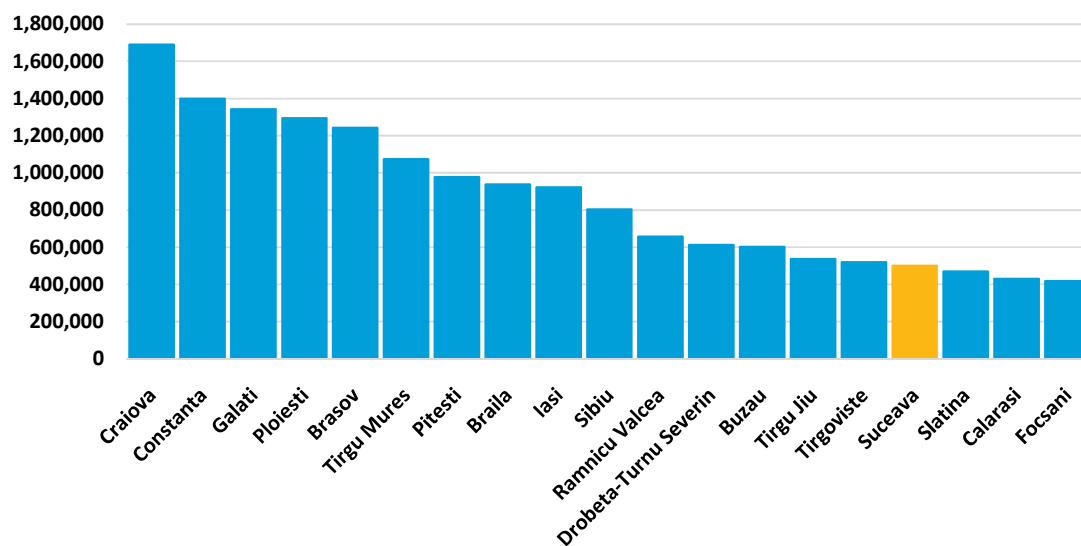



Figura 2.8.55. Cantitatea estimată de gaze cu efect de seră generate de orașele din România (exceptând Bucureștiul), la nivelul anului 2015



Sursa: Politica Urbană a României

2.8.4.2.3 Surse regenerabile de energie

Figura 2.8.56. Surse regenerabile de energie, tehnologii și aplicații

Energie solară	Energie eoliană	Energie oceanică	Energie hidroelectrică	Energie geotermală	Bioenergie
					
Sursa: Soare	Sursa: Vânt	Sursa: Valuri, maree	Sursa: Apă	Sursa: Pământ	Sursa: Biomasă, deșeuri
Tehnologii: Instalații fotovoltaice, instalații solare termice	Tehnologii: Turbine eoliene	Tehnologii: Diguri, baraje mareice	Tehnologii: Centrale hidroelectrice	Tehnologii: Instalații geotermale și pompe de căldură	Tehnologii: Arderea biomasei, instalații de biogaz, biocombustibili
Aplicații: Energie electrică, încălzire și răcire	Aplicații: Energie electrică	Aplicații: Energie electrică	Aplicații: Energie electrică	Aplicații: Energie electrică, încălzire și răcire	Aplicații: Energie electrică, încălzire și răcire, transport

Sursa: Curtea de Conturi Europeană

Potențialul Eolian

Suceava are potențial pentru exploatarea vântului în scop energetic, dar acest potențial este scăzut, datorită vitezei vântului în zonă, ce se situează într-o bandă medie – 4-6 m/s.

Figura 2.8.57. Zonele cu potențial eolian în România

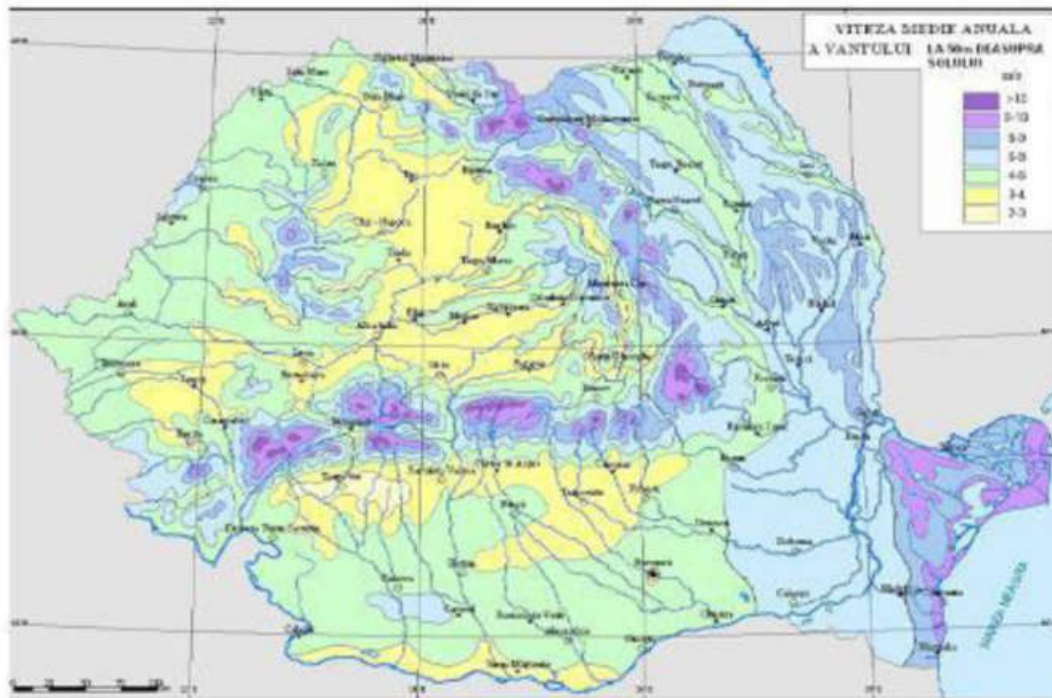

Sursa: http://www.minind.ro/domenii_sectoare/energie/studii/potential_energetic.pdf

Potențialul Solar

Suceava se situează într-o zonă cu potențial solar mediu, însă merită considerată opțiunea dezvoltării de ferme solare. Spre comparație, cea mai mare durată anuală de insolație din România (peste 2300 h/an) se înregistrează pe litoralul Mării Negre, valoare rezultată din analiza distribuției sumelor anuale ale duratei de însorire pe teritoriul României.

Figura 2.8.58. Zonele cu potențial de putere fotovoltaică

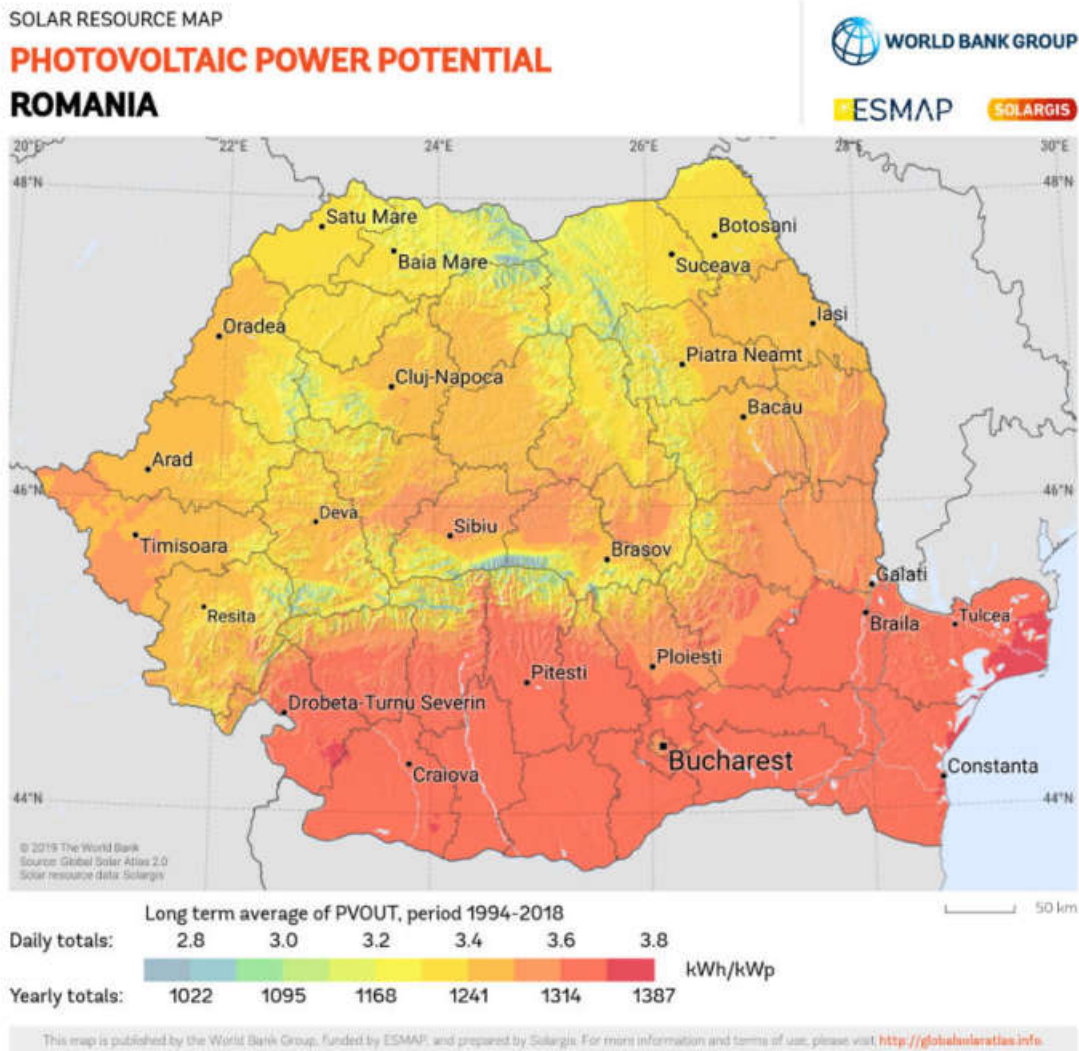

Sursa: Banca Mondială, *Global Photovoltaic Power Potential study*, disponibil la <http://globalsolaratlas.info/global-pv-potential-study/>

Potențialul Biomasă

Prin biomasă se înțeleg toate formele de material vegetal și animalier, precum și substanțele produse prin dezvoltarea biologică, deci practic partea biodegradabilă a produselor, deșeurilor și reziduurilor din agricultură, silvicultură și industriile conexe, precum și partea biodegradabilă a deșeurilor industriale și urbane. Harta de mai jos arată potențialul energetic al biomasei în România,

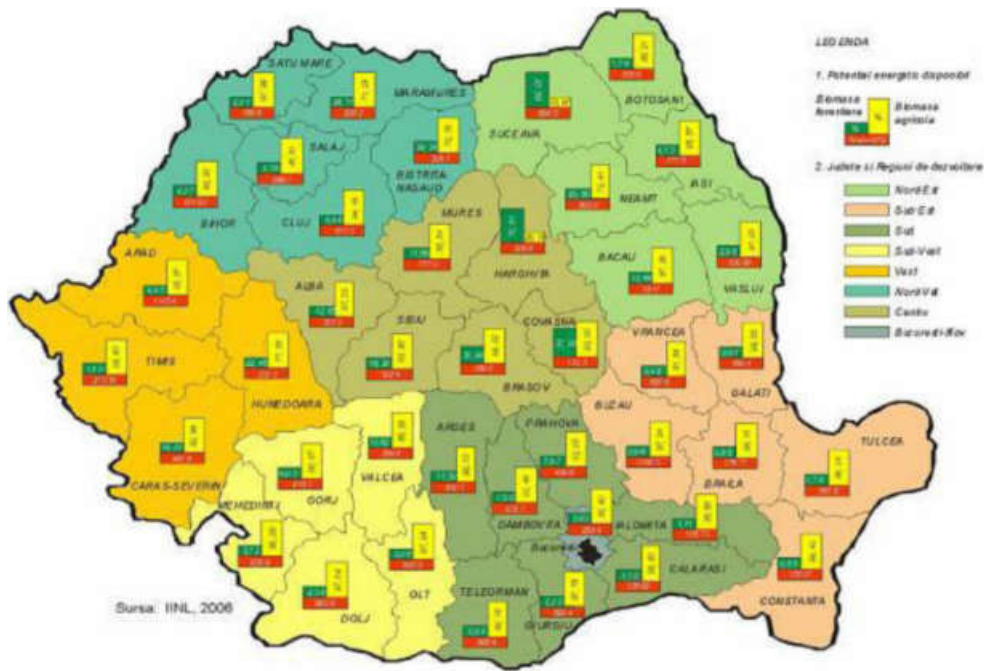























iar județul Suceava are un potențial mare pe biomasă forestieră, și mai redus pe biomasă agricolă.

Figura 2.8.59.
Potențialul energetic al biomasei în România



2.8.4.3 Riscurile naturale și antropice

Tabel 2.8.5. Evaluarea generală a principalilor factori de risc de mediu la nivel local (UAT Suceava)

ID risc	Factorul de risc de mediu evaluat	Nivelul actual de gravitate (1-5)	Evoluția viitoare preconizată	
			Frecvența	Intensitate
FR1	Inundații	2		
FR2	Seceta	4		
FR3	Furtuni	2		
FR4	Căderi de grindina	4		
FR5	Îngheț	2		
FR6	Cutremure	2		
FR7	Alunecări de teren	4		
FR8	Tasări de teren	2		
FR9	Contaminarea pânzelor freatice	2		
FR10	Incendii forestiere și de vegetație	2		
FR11	Poluare/Infecții	1		

Sursa: Planul de Acțiune pentru Energie Durabilă și Climă al Municipiului Suceava

Legedă:

	scăzută
	medie
	ridicată

Conform Planului de Analiză și Acoperire a Riscurilor (2019) al Sucevei, structurile care execută controale și inspecții de prevenire a manifestării riscurilor sunt:

- Instituția Prefectura Județului
- Inspectoratul pentru Situații de Urgență „Bucovina” al Județului Suceava
- Inspectoratul Județean în Construcții
- Inspectoratul Județean de Poliție
- Direcția Regională Vamala Iași
- Inspectoratul Teritorial al Poliției de Frontieră
- Inspectoratul Județean de Jandarmi
- Serviciul de Gospodărire a Apelor Suceava;
- Administrația Bazinală de Apa Siret
- Direcția de Sănătate Publică
- Direcția Agricolă
- Direcția Sanitar Veterinară și pentru Siguranța Alimentelor
- Agenția pentru Protecția Mediului
- Garda Națională de Mediu - Comisariatul Județean
- Direcția Silvică
- Garda Forestieră
- Inspectoratul Teritorial de Muncă
- Agenția Națională de Îmbunătățiri Funciare - Filiala teritorială Moldova de Nord
- Inspectoratul de Stat pentru Controlul în Transportul Rutier
- Oficiul Județean pentru Protecția Consumatorului
- Oficiul de Cadastru și Publicitate Imobiliară

2.8.4.3.1 Hidrografia și riscul la inundații

Teritoriului județului Suceava aparține bazinului hidrografic al Siretului. Municipiul Suceava este străbătut de râul Suceava, cu o lungime de 170 km, ce izvorăște din Masivul Lucina.

În ceea ce privește rețeaua hidrografică, sunt important de prezentat zonele cu potențial de inundație, zone ce, în mod normal, ar trebui să prezinte restricții la dezvoltare. Harta de mai jos prezintă zonele cu risc potențial semnificativ la inundații în nord-estul României.

Figura 2.8.60.
potențial
inundații,

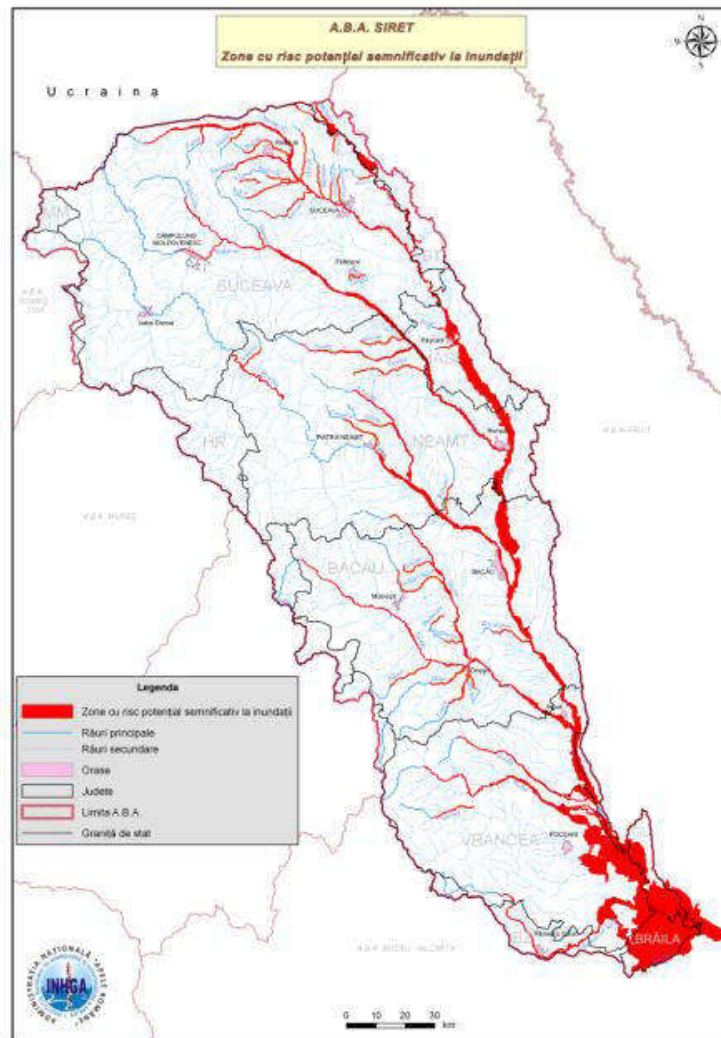

Zone cu risc
semnificativ de
A.B.A. Siret

Sursa: Administrația Națională „Apele Române”

Analiza detaliată mai jos este realizată pentru unitatea administrativ teritorială Suceava, pentru a prezenta zonele potențial afectate de inundații, precum și populația afectată. Analiza a folosit benzi aferente riscului de inundabilitate medie (perioadă de revenire ≥ 100 ani), defalcate în cele patru clase de risc (0, 1, 2, 3). Populația afectată potențial de inundații este foarte scăzută.

Figura 2.8.61. Zonele potențial afectate de inundații, UAT Suceava

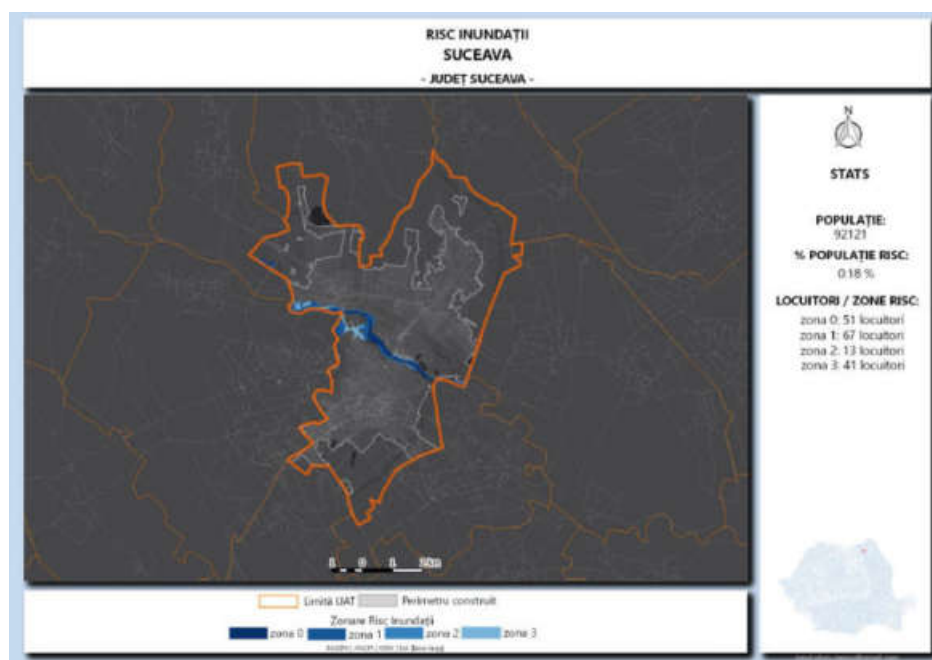

Sursa: Politică Urbană a României

2.8.4.3.2 Riscul alunecărilor de teren

Figura 2.8.62. Zone cu potențial de apariție a alunecărilor de teren în Suceava

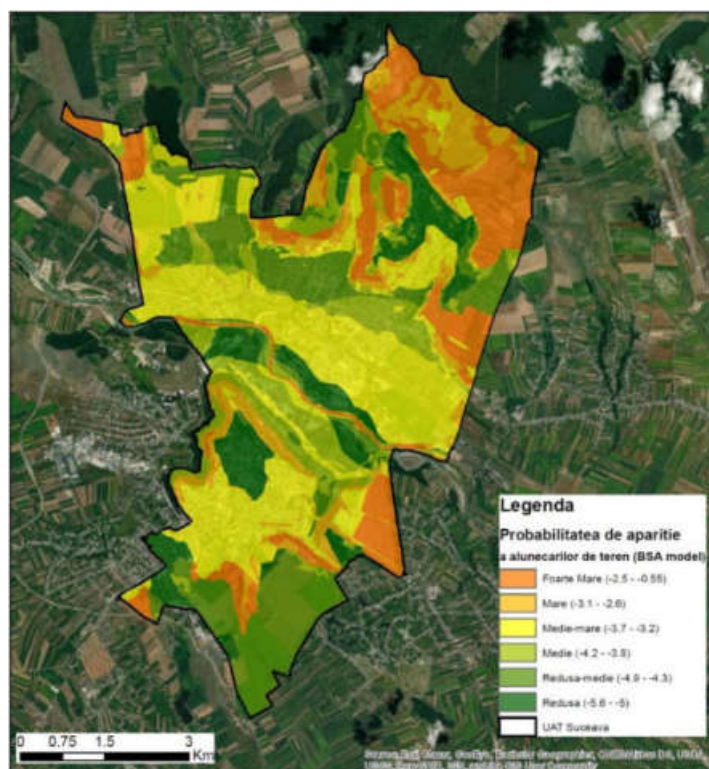

Sursa: Politica Urbană a României

2.8.4.3.3 *Riscul seismic*

Institutul Național pentru Fizica Pământului a elaborat o hartă de zonare seismică pentru România, unde au fost identificate zonele cele mai susceptibile la un cutremur. După cum se observă în clasificarea de mai jos, Suceava este inclusă în zona de intensitate 6.

În Planul de analiză și acoperire a riscurilor pentru anul 2015, aprobat de Consiliul Județean Suceava, se arată că în județul Suceava nu există focare sau zone seismice, însă este resimțită transmiterea undelor elastice ale zonei seismice Vrancea.

Figura 2.8.63. Zone cu risc seismic România

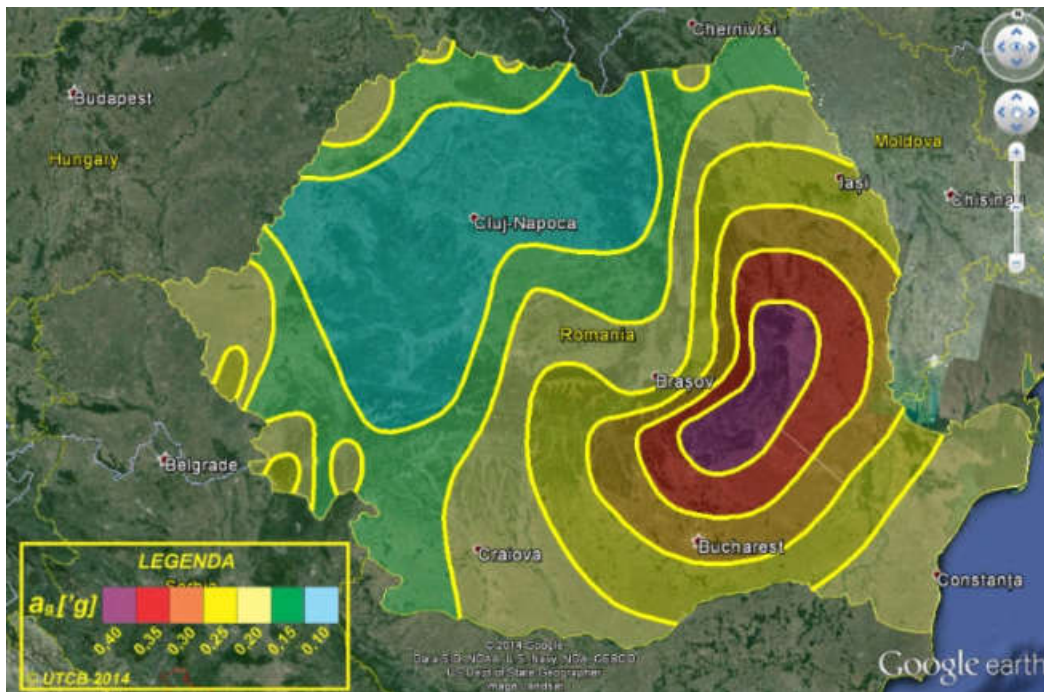

Sursa: Centrul de Cercetare pentru Evaluarea Riscului Seismic, Universitatea Tehnică de Construcții București

Figura 2.8.64. Scara de risc seismic MSK

Grad		Scara de intensitate seismică Medvedev-Sponheuer-Karnik MSK 64
1	Imperceptibil	Intensitatea oscilațiilor ramane sub limita sensibilității oamenilor. Cutremurul este detectat și înregistrat numai de seismografe
2	Greu perceptibil (foarte slab)	Simțit de persoanele în stare de repaus. Nu afectează obiectele. Fără daune la clădiri.
3	Slab	Este simțit de puțini oameni, care se află în interiorul locuinței sau afară. Observatorii atenți remarcă oscilația ușoară a obiectelor atarnate, mult mai pronunțată la etajele superioare. Fără daune la clădiri.
4	Moderat	Este simțit de mulți oameni care se află în interiorul sau în afară locuinței. Din cei care dorm, puțini pot fi treziți. Ferestrele, ușile și vesela zăngane. Pardoselile și pereții scârtaie, mobila începe să uruie. Obiectele atarnate, lichidul din vase oscilează ușor. Fără daune la clădiri.
5	Suficient de puternic	Zguduire generală a clădirilor. Este simțit de toți oamenii. Mulți dintre cei care dorm se trezesc. Puțini oameni părăsesc locuințele. Animalele sunt nelinistite. Obiectele atarnate oscilează considerabil. Tablourile se deplasează din loc. Anumite obiecte fixate, pot fi deplasate. Ușile și ferestrele deschise se închid și se deschid cu zgomot. Din vasele umplute, deschise, lichidul se varsă. Avarii ușoare la construcții.
6	Puternic	Este simțit de toți oamenii. Mulți dintre ei, aflați în interiorul clădirilor se sperie și aleargă afară. Puține persoane își pierd echilibrul. Se pot sparge vase și obiecte din sticlă. Cad tablourile de pe pereți. Fisuri și crăpături în pereți, desprinderea unor bucăți de tencuială, caderea unor tigle de pe acoperiș, crăpături la construcțiile din cărămidă.
7	Foarte puternic	Majoritatea oamenilor sunt speriați și părăsesc locuințele. Crăpături mari și adânci în pereți; caderea cosurilor de fum și distrugerea unor acoperișuri; surpani ale părților carosabile pe pante abrupte; distrugeri ale porțiunilor de îmbinare a conductelor. Se produc alunecări de teren.
8	Distruător	Mobila se poate răsturna. Unele clădiri (parti de clădire) se prăbuesc. Se observă alunecări de teren în zonele depresionare și pe pantele abrupte. Apar crăpături mari în teren, au loc căderi de roci.
9	Devastator	Panica generală. Oamenii sunt aruncați la pământ. Se produc avarii importante ale structurilor construite corect, conductele subterane sunt parțial distruse, se produce deformarea șinelor de cale ferată și avarierea părților carosabile ale drumurilor. Au loc căderi de roci și multe alunecări de teren.
10	Nimicitor	Construcțiile se prăbuesc parțial sau în totalitate. Degradări importante în baraje. Șinele de cale ferată se deformează. Masive alunecări de teren.
11	Catastrofal	Majoritatea clădirilor și structurilor sunt distruse. Fracturi și deplasări ale terenului.
12	Foarte Catastrofal	Toate construcțiile de suprafață și subterane sunt distruse total. Suprafața pamântului este complet schimbată, devieri ale cursurilor de apă.

Sursa: <http://inforisx.incd.ro/>

Deși în perioada 1700-2019 nu se poate observa o ciclicitate pentru cutremure de intensitate mare în Suceava, este totuși foarte importantă pregătirea pentru un cutremur precum cel din 1977.

În primul rând, trebuie acordată o importanță mare măsurilor menite să reducă impactul negativ al unui cutremur. O importanță aparte o are respectarea unor standarde și norme clare în construcție, identificarea și consolidarea clădirilor vulnerabile (o prioritate aparte ar trebui dată infrastructurii

educaționale), diseminarea procedurilor de răspuns la cutremur, precum și dezvoltarea unor sisteme de răspuns rapid.

Figura 2.8.65. Evidența construcțiilor din Suceava expertizate tehnic și încadrate în clasele 1, 2 și 3 de risc seismic

Nr. Crt.	Adresa	Tipul de imobil	Destinația imobilului	Anul construcției	Clasa de risc			Nr. persoane care locuiesc		
					1	2	3	1	2	3
1	Bloc 48 A , Str. Mărășești	P+4	Locuințe	1970	x			305		
2	Bloc garsoniere, Str. Zimbrului, nr. 10	P+3	Locuințe	1960		x			203	
3	Bloc 51, Str. Alexandru cel Bun, nr. 3	S+P+4	Locuințe	1965			x			107
4	Bloc I1, Str. Alexandru cel Bun, nr. 6	P+4	Locuințe	1963			x			185
5	Bloc A3, Str. Ștefan cel Mare	P+4	Locuințe	1962-1964		x			87	

Sursa: Inspectoratul pentru Situații de Urgență „Bucovina” – Suceava

2.8.4.3.4 **Riscul Seveso**

Riscul Seveso ține de potențialul unor accidente în industria chimică și a primit acest nume după Directiva UE 82/501/CEE (numită Directiva Seveso), adoptată în 1982 în urma unor accidente cu impact de mediu puternic. În 1996, Directiva Seveso a fost înlocuită de Directiva 96/82/CE a Consiliului (Directiva Seveso II), care, la rândul ei, a fost extinsă cu Directiva 2003/105/CE. Această directivă se aplică la câteva mii de **unități** industriale în care sunt prezente substanțe periculoase peste pragurile specificate în directivă. Scopul directivei este de a preveni accidente majore cu substanțe periculoase, iar, în cazul în care astfel de accidente se produc, să limiteze impactul negativ asupra oamenilor și mediului. Riscul Seveso este estimat pe clase distincte (BLEVE – explozie datorată unui lichid în fierbere și dispersie; dispersie; explozie; incendiu; transport mărfuri periculoase). Instituțiile responsabile pentru a pune în aplicare Directiva Seveso II include:

- la nivel național: Ministerul Mediului, Apelor și Pădurilor, Agenția Națională pentru Protecția Mediului, Inspectoratul General pentru Situații de Urgență și Garda Națională de Mediu;
- la nivel regional: Agenția pentru Protecția Mediului Suceava și Garda Națională de Mediu – Comisariatul Județean Suceava;
- la nivel local: Inspectoratele Județene pentru Situații de Urgență

Hărțile de mai jos includ populația potențial afectată de un accident cu impact de mediu puternic, și ariile naturale protejate potențial afectate de un astfel de eveniment.

Figura 2.8.66. Populația Sucevei sub risc Seveso



Sursa: Politică Urbană a României

Figura 2.8.67. Ariile protejate ale Sucevei sub risc Seveso

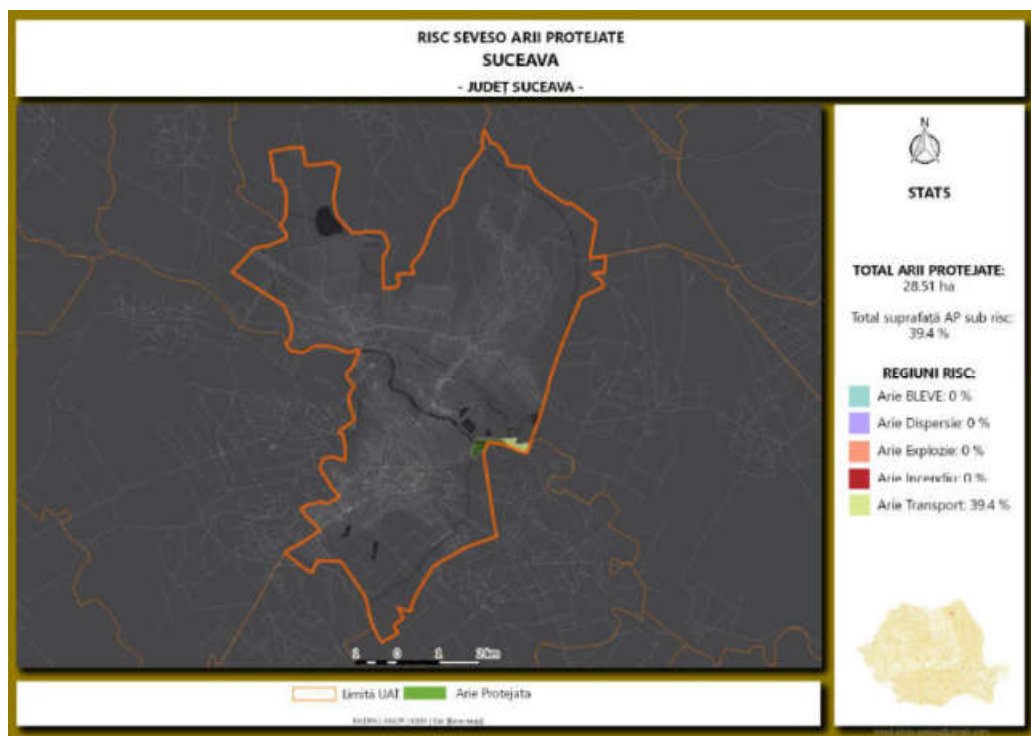

2.8.5 Analiza diagnostic: concluzii, provocări, tendințe și recomandări

PROVOCĂRI	RECOMANDĂRI
Caracterizarea capitalului natural . Rezervații naturale și arii protejate	
<ul style="list-style-type: none"> • Municipiul Suceava este situat în partea de nord-est a României, în centrul Podișului Sucevei, pe două trepte de relief: platou cu o altitudine maximă de 435 m pe Dealul Țarinca și lunca cu terasele râului Suceava, cu o altitudine sub 330 m. • Suceava are 28,51 ha de arii protejate (0,55% UAT) • Dintre reședințele de județ din România, numai 5 au mai mult de 26 m² de spații verzi per capita – marja recomandată de Comisia Europeană pentru spațiile urbane, iar Suceava are 20 m² de spații verzi per capita. • Suprafața parcurilor urbane existente la nivelul Sucevei este de 21,31 ha, iar metri pătrați de spațiu de parcuri urbane pe cap de locuitor este de 1,85 m²/capita. • Conform Planului de Acțiune pentru Energie Durabilă a Municipiului Suceava și a informațiilor oferite de Direcția Tehnică Coordonare Servicii Publice – Biroul protecția mediului, suprafața spațiilor verzi din municipiul Suceava este de 2.373.884 m², din care: Parcuri: 686.030 m², Scuaruri: 326.475 m², Aliniamente: 241.379 m², Terenuri (inclusiv terenuri afectate de alunecări): 1.120.000 m² • Suprafața spațiilor verzi urbane existente la nivelul Sucevei este de 322 ha, iar metri pătrați de spațiu public de recreere în aer liber pe cap de locuitor este de 27,89 m²/capita. La nivelul ZUF Suceava, suprafața spațiilor verzi urbane existente la nivelul Salcea este de 6 ha, iar metri pătrați de spațiu public de recreere în aer liber pe cap de locuitor este de 5,78 m²/capita. • Nu există o evidență a spațiilor verzi la nivel rural pentru UAT-urile componente ZUF. • Barometrul Urban 2020, elaborat în cadrul Politicii Urban a României, a estimat gradul de satisfacție cu infrastructura verde în 41 orașe din România. Suceava se numără printre orașele cu un grad de satisfacție ridicat, cu 29% dintre cetățeni declarându-se ca fiind foarte mulțumiți și 45% mulțumiți de spațiile verzi din oraș. 	<ul style="list-style-type: none"> • Dezvoltarea, reabilitarea și mentenanța infrastructurii verzi urbane ar trebui să fie o prioritate absolută • Aproximativ 43% din suceveni se află la mai puțin de 5 minute de un spațiu verde, 40% se află la 10 minute distanță, și 16% la 20 minute distanță. Deși se poate observa un grad de accesibilitate destul de ridicat a acestor spații verzi, sunt posibile îmbunătățiri. De exemplu, 91% dintre cetățenii din Târgu-Mureș sunt la 5 minute distanță de un spațiu verde, precum și 85% dintre cetățenii din Cluj sau Iași, 78% dintre cetățenii din Timișoara, și 74% dintre cetățenii din Satu Mare, Sibiu și Brașov. Pe lângă extinderea infrastructurii clasice de spații verzi (parcuri, scuaruri), o altă măsură ce poate crește calitatea vieții în oraș este un program de genul “nici o stradă fără verdeață”, prin care se poate introduce infrastructură verde în fiecare colț din oraș.

Calitatea factorilor de mediu și poluarea (apă, aer, sol)

- Principalele surse de poluare în Suceava le reprezintă activitățile de producție și cele de transport.
 - La nivelul municipiului Suceava, calitatea aerului este monitorizată de Agenția pentru Protecția Mediului, utilizând două stații de monitorizare: SV1 (stație de fond urban, Strada Mărășești nr. 57, la Colegiul Național „Mihai Eminescu”) și SV2 (stație de tip industrial, Strada Tineretului, la Grădinița nr. 12 „Țândărică”).
 - Conform Barometrului Urban 2020, elaborat în cadrul Politicii Urbane a României, gradul cel mai ridicat de mulțumire față de calitatea aerului a fost înregistrat în Regiunile Nord-Est și Sud-Est (75%). 91% dintre suceveni sunt mulțumiți de calitatea aerului din oraș.
 - Valoare limită anuală a concentrației de particule în suspensie pentru protecția sănătății umane este $40 \mu\text{g}/\text{m}^3$, iar valoare limită zilnică este $50 \mu\text{g}/\text{m}^3$.
 - Suceava se situează undeva la mijlocul distribuției valorilor înregistrate în România pentru concentrația de ozon troposferic, iar valorile înregistrate sunt sub pragurile maxime admise.
 - În Suceava, valorile rezultate din monitorizarea concentrației de plumb în atmosferă sunt sub valorile admise. La nivelul solurilor urbane măsurătorile efectuate evidențiază posibila existență a unor valori foarte ridicate, indicând nevoia unor măsurători mai riguroase.
 - Suceava se situează undeva la mijlocul distribuției valorilor înregistrate în România pentru concentrația de monoxid de carbon, iar valorile înregistrate sunt sub pragurile maxime admise. O concentrație a monoxidului de carbon sub valoarea de $7 \text{mg}/\text{m}^3$ este considerată a avea impact redus asupra sănătății umane.
 - Valorile sub pragul de $125 \mu\text{g}/\text{m}^3$ dioxid de sulf sunt considerate a avea impact redus asupra sănătății umane.
 - Conform OM nr. 2202/2020, municipiul Suceava s-a încadrat în regimul I a calității aerului doar la indicatorul particule în suspensie PM10, întrucât nivelurile de PM10 au fost egale cu valoarea limită zilnică la stația SV2 de tip industrial atât în anul 2019, cât și în anul 2018. Concentrațiile medii anuale de PM10 nu depășesc însă
- Reducerea spațiilor impermeabile poate avea un impact pozitiv nu numai asupra calității solului urban și al corpurilor de apă, ci poate contribui și la reducerea efectului de insulă de căldură urbană.
 - Elaborarea, implementarea și monitorizarea realizării Planului de calitate a aerului pentru Municipiul Suceava la indicatorul PM10.
 - Dezvoltarea economică a ZUF cu încurajarea investițiilor în activități nepoluante.
 - Finalizarea și implementarea, la nivelul ZUF Suceava, a măsurilor stabilite prin Planul de Menținere a Calității Aerului în județul Suceava, inițial de Consiliul Județean Suceava în anul 2016, pentru menținerea calității aerului la ceilalți poluanți atmosferici.

valoarea limită anuală, în niciuna din cele 2 stații de monitorizare din municipiu.

- În urma analizelor desfășurate, se poate observa faptul că principalele surse de poluare a aerului din municipiul Suceava îl reprezintă:
 - Activitățile industriale cu emisii de noxe specifice în funcție de procesele tehnologice și de praf
 - Activități urbane specifice datorate arderii combustibililor, sursă generatoare de fum și cenușă
 - Traficul auto cu emisii de poluanți specifici arderii combustibililor.

Schimbări climatice și riscuri de mediu

- Conform Barometrului Urban 2020, elaborat în cadrul Politicii Urbane a României, 53% din populația urbană consideră că orașele în care trăiesc „sunt dedicate luptei împotriva schimbării climatice”. Trei orașe, printre care și Suceava, înregistrează valori ale acordului de peste 80%: Sinaia (96%), Suceava (89%) și Cluj-Napoca (80%).
- Suceava a înregistrat în anul 2019 o temperatură medie cu 2,6°C C mai mare decât media anilor 1988-2000. Mai mult, media anilor 2015-2019 este cu 2,18°C peste media anilor 1960-2000. De asemenea, evoluția liniară a temperaturii maxime medii anuale este în continuă creștere, într-un ritm îngrijorător.
- Municipiul Suceava este parte a unei zone cu scăderi semnificative în ceea ce privește cantitatea precipitațiilor atmosferice, de -231.1.
- Suceava se încadrează în rândul orașelor cu un hazard termic cu valoare mică, între 40-80.
- Comparând riscul termic pentru municipiul Suceava cu alte 6 orașe, se poate observa faptul că Suceava prezintă un risc termic mai mic decât acestea, de <20.
- Pentru municipiul Suceava, pentru perioada 2004-2014, consumul municipal total a fost de 73.303 MWh/ an, iar consumul pentru transport total de 337.956 MWh/ an.
- Pentru aceeași perioadă 2004-2014, în municipiul Suceava emisiile municipale totale au fost de 76.246 tone CO₂/ an, iar emisiile transport total de 54.505 tone CO₂/ an.
- Utilizând datele disponibile în documentul PAED Suceava (2013-2020), la nivelul municipiului Suceava s-a prognozat o reducere cu 50,38% a emisiilor de CO₂ din surse de suprafață și trafic (traficul reprezentând 5,45% din total).
- Suceava are potențial pentru exploatarea vântului în scop energetic, dar acest potențial
- La nivelul municipiului Suceava, în anul 2013 a fost elaborat Planului de Acțiune pentru Energie Durabilă al Municipiului Suceava (PAED). Conform PAED, ținta pentru reducerea emisiilor CO₂ pentru 2020/2030 în municipiul Suceava este de 20%/40%. Actualizare PAED
- Orașul Suceava a aderat în anul 2018 la inițiativa „Convenția Primarilor privind Clima și Energia” promovată de Comisia Europeană, luându-și un angajament de reducere a emisiilor poluante pe teritoriul administrat cu 40% până în 2030. Convenția Primarilor implică autoritățile locale și regionale europene, care se angajează la creșterea eficienței energetice și la utilizarea surselor de energie regenerabilă în teritoriile pe care le administrează, în vederea atingerii și depășirii obiectivului Uniunii Europene de reducere emisiilor de CO₂. Menținerea și dezvoltarea măsurilor asumate în planul de acțiune ce a stat la baza aderării la Convenția Primarilor privind Clima și Energia.
- Primăria municipiului Suceava este puternic angrenată în realizarea unor politici de dezvoltare durabilă a municipiului, acordând o atenție majoră îmbunătățirii calității vieții cetățenilor din municipiul Suceava. Menținere direcției de dezvoltare și implementarea de proiecte cu impact la nivel de mediu.
- Deși în perioada 1700-2019 nu se poate observa o ciclicitate pentru cutremure de intensitate mare în Suceava, este totuși foarte importantă pregătirea pentru un cutremur precum cel din 1977. În primul rând, trebuie acordată o

este scăzut, datorită vitezei vântului în zonă, ce se situează într-o bandă medie – 4-6 m/s.

- Suceava se situează într-o zonă cu potențial solar mediu, însă merită considerată opțiunea dezvoltării de ferme solare.
- Județul Suceava are un potențial mare pe biomasă forestieră, și mai redus pe biomasă agricolă.
- Institutul Național pentru Fizica Pământului a elaborat o hartă de zonare seismică pentru România, unde au fost identificate zonele cele mai susceptibile la un cutremur. Suceava este inclusă în zona de intensitate 6.

importanță mare măsurilor menite să reducă impactul negativ al unui cutremur. O importanță aparte o are respectarea unor standarde și norme clare în construcție, identificarea și consolidarea clădirilor vulnerabile (o prioritate aparte ar trebui dată infrastructurii educaționale), diseminarea procedurilor de răspuns la cutremur, precum și dezvoltarea unor sisteme de răspuns rapid.

2.9 PROFIL SI CAPACITATE ADMINISTRATIVĂ

2.9.1 Administrația publică locală și structurile asociative existente

2.9.1.1 Primăria UAT-urilor componente ZUF Suceava

Conform *Regulamentului de Organizare și Funcționare a aparatului de specialitate al Primarului* pentru fiecare UAT, primarul, viceprimarii și secretarul municipiului împreună cu aparatul de specialitate al primarului constituie Primăria unităților administrative. Primăria este o structură funcțională cu activitate permanentă care duce la îndeplinire hotărârile Consiliului Local și dispozițiile primarului, soluționând problemele curente ale colectivității locale.

Instituții subordonate Primăriei Municipiului Suceava

Primăria municipiului Suceava are în subordinea sa trei instituții publice:

1. S.C. ACET S.A.
2. S.C. TERMICA S.A.
3. S.C. TRANSPORT PUBLIC S.A

S.C. ACET S.A.¹

ACET SA Suceava asigură serviciile comunale în orașul Suceava, înființată în anul 1912.

ACET S.A. are un capital social de 10.328.587,10 lei și un număr de 651.235 acțiuni. Totalul capitalurilor proprii este de 26.201.564 lei. Valoarea bunurilor publice concesionate prin contracte de delegare de gestiune este de 263.958.442,56 lei.

Acționariatul este format din Consiliul Județean Suceava, municipiile: Suceava, Rădăuți, Fălticeni, Vatra Dornei, Câmpulung Moldovenesc și orașele: Siret, Gura Humorului și Solca. Acționar majoritar este municipiul Suceava cu o cota de participare de 63,8054%.

Operatorul Regional deservește în prezent un număr de 22.089 clienți cu următoarea structură în teritoriu:

- Suceava – 7.436
- Câmpulung Moldovenesc – 2.295
- Fălticeni – 3.273
- Gura Humorului – 2.343
- Siret – 707
- Solca – 475
- Vatra Dornei – 2.112
- Rădăuți – 3.448

Numărul total de brașamente apă este de 25.535 fiind contorizate în proporție de 89,54%.

În aria de operare a ACET S.A. Suceava populația care este brașată la sistemul public de alimentare cu apă este în număr de 164.603 persoane, iar populația racordată la sistemul public de canalizare este de 137.281 persoane.

Se așteaptă ca în următorii ani numărul clienților să crească ca urmare a continuării procesului de extindere al ariei de operare.

De asemenea, Operatorul Regional își propune înființarea unui departament PR și a unui birou unic de relații clienți, precum și demararea de acțiuni de promovare a societății.

ACET S.A. Suceava își propune să:

¹ ACET S.A.. [Link](#).

- asigure furnizarea serviciilor de apă și canalizare – epurare a apelor uzate pentru toți utilizatorii din aria de operare în condiții de calitate și continuitate, manifestând flexibilitate și adaptabilitate la cerințele acestora
- vină în întâmpinarea solicitărilor consumatorilor cu un personal receptiv, dispus să colaboreze, bine pregătit profesional și orientat către clienți
- asigure protejarea și conservarea mediului în conformitate cu legislația românească și directivele europene
- administreze eficient și cu bună credință domeniul public aflat în concesiune
- devină un partener credibil și atractiv pentru potențialii investitori, realizând o activitate rentabilă ținând cont, în același timp, de suportabilitatea socială a cheltuielilor aferente serviciile prestate.

S.C. TERMICA S.A.²

S.C. TERMICA S.A. Suceava, numită până în anul 1989 “ÎNTEPRINDEREA ELECTROCENTRALE”, este amplasată în partea de S-E a orașului Suceava la circa 8 Km, între calea ferată Suceava - București și râul Suceava.

Obiectul de activitate:

- Livrarea energiei electrice în Sistemul Energetic Național
- Producerea, transportul și distribuția energiei termice pentru:
 - consumatori urbani (apă fierbinte)
 - consumatori industriali (abur și apă fierbinte)

S.C. TRANSPORT PUBLIC LOCAL S.A3

SC Transport Public Local SA și-a început activitatea propriu-zisă de la data de 1 octombrie 2005, având ca acționar Consiliul Local Suceava, cu scopul de a continua serviciul de transport public de persoane pe raza municipiului Suceava, în urma intrării în faliment a fostei societăți de transport SC TPS SA.

La înființare SC TPL SA a preluat o parte dintre salariații fostei societăți precum și parcul auto (autobuze, troleibuze, microbuze) folosit de aceasta.

Pentru prima oară în orașul Suceava, o activitate organizată de transport public de persoane a luat ființă în anul 1962 în cadrul IGO Suceava (Întreprinderea de Gospodărire Orășenească), devenită din 1973 Întreprinderea Județeană de Gospodărire Comunală și Locativă (IJGCL) și deservea atât orașul propriu-zis cât și localitățile limitrofe.

Ulterior, în urma înființării în țară a unităților specializate de transport local, în anul 1980 și-a început activitatea în municipiul Suceava Întreprinderea Județeană de Transport Local (IJTL). Un punct de referință care trebuie consemnat în această perioadă a fost anul 1987, când a intrat în exploatare rețeaua electrică pentru troleibuze în municipiul Suceava, aceasta funcționând până în anul 2006.

După anul 1989, IJTL Suceava a fost reorganizată de câteva ori sub diferite forme și denumiri și anume: în perioada 1991-1995 Regia Autonomă de Transport Urban de Călători (RATUC), în perioada 1995-1998 Agenția de Transport Local (ATL) din cadrul RAUCL, iar din anul 1998 până în anul 2005 SC Transport Public și Servicii SA (TPS).

La sfârșitul anilor 90, în urma apariției și dezvoltării necontrolate și ilegale în acel moment a activității de transport privat de persoane cu microbuze (dube) de tip maxi-taxi și implicit datorită concurenței neloiale, SC TPS SA a intrat încet în declin iar în toamna anului 2005 a ajuns la faliment.

² SC Termica SA. [Link](#).

³ SC Transport Public SA. [Link](#).

În această situație, pentru a veni în sprijinul populației și totodată ca măsură de protecție socială pentru majoritatea locuitorilor municipiului, Consiliul Local Suceava a hotărât în anul 2005 înființarea actualei societăți.

SC Transport Public Local SA Suceava este subordonată Primăriei Municipiului Suceava și prestează către populație serviciul de transport de persoane în municipiu.

SC Transport Public Local SA este membră din anul 2010 a Uniunii Române de Transport Public - URTP - care este asociată la Uniunea Internațională de Transport Public cu sediul la Bruxelles.

Rapoarte de activitate⁴

Ultimul raport de activitate al celor trei regii autonome datează din anul 2013. Alte informații mai recente nu sunt disponibile.

Consiliul Local al unităților administrative teritoriale din cadrul ZUF Suceava

Conform *Regulamentului de Organizare și Funcționare a Consiliului Local*, Consiliul local este compus din consilieri locali aleși prin vot universal, direct, secret, egal și liber exprimat, în condițiile stabilite de legea privind alegerile locale.

Consiliul Local este alcătuit din următoarele comisii de specialitate:

1. Comisia amenajarea teritoriului, urbanism și protecția mediului
2. Comisia economico-financiară, juridică, disciplinară
3. Comisia servicii publice
4. Comisia învățământ, relații externe, sănătate, familie, cultură, culte, protecție socială și relația cu societatea civilă
5. Comisia dezvoltarea mediului de afaceri, turism, tineret și sport

Atribuțiile Consiliului Local

Conform articolului 36 al Legii administrației publice locale nr. 215/2001, Consiliul Local al municipiului Suceava are următoarele atribuții principale:

1. Consiliul local are inițiativa și hotărăște, în condițiile legii, în toate problemele de interes local, cu excepția celor care sunt date prin lege în competența altor autorități ale administrației publice locale sau centrale.
2. Consiliul local exercită următoarele categorii de atribuții:
 - a) atribuții privind organizarea și funcționarea aparatului de specialitate al primarului, ale instituțiilor și serviciilor publice de interes local și ale societăților comerciale și regiilor autonome de interes local;
 - b) atribuții privind dezvoltarea economico-socială și de mediu a comunei, orașului sau municipiului;
 - c) atribuții privind administrarea domeniului public și privat al comunei, orașului sau municipiului;
 - d) atribuții privind gestionarea serviciilor furnizate cetățenilor;
 - e) atribuții privind cooperarea interinstituțională pe plan intern și extern.
3. În exercitarea atribuțiilor prevăzute la alin. (2) lit. a), consiliul local:
 - a) aprobă statutul comunei, orașului sau municipiului, precum și regulamentul de organizare și funcționare a consiliului local;
 - b) aprobă, în condițiile legii, la propunerea primarului, înființarea, organizarea și statutul de funcții ale aparatului de specialitate al primarului, ale instituțiilor și serviciilor

⁴ Rapoarte de activitate ale regiilor autonome. [Link](#).

- publice de interes local, precum si reorganizarea si statul de functii ale regiilor autonome de interes local;
- c) exercita, in numele unitatii administrativ-teritoriale, toate drepturile si obligatiile corespunzatoare participatiilor detinute la societati comerciale sau regii autonome, in conditiile legii.
4. In exercitarea atributiilor prevazute la alin. (2) lit. b), consiliul local:
- a) aproba, la propunerea primarului, bugetul local, virarile de credite, modul de utilizare a rezervei bugetare si contul de incheiere a exercitiului bugetar;
 - b) aproba, la propunerea primarului, contractarea si/sau garantarea imprumuturilor, precum si contractarea de datorie publica locala prin emisiuni de titluri de valoare, in numele unitatii administrativ-teritoriale, in conditiile legii;
 - c) stabileste si aproba impozitele si taxele locale, in conditiile legii;
 - d) aproba, la propunerea primarului, documentatiile tehnico-economice pentru lucrarile de investitii de interes local, in conditiile legii;
 - e) aproba strategiile privind dezvoltarea economica, sociala si de mediu a unitatii administrativ-teritoriale;
 - f) asigura realizarea lucrarilor si ia masurile necesare implementarii si conformarii cu prevederile angajamentelor asumate in procesul de integrare europeana in domeniul protectiei mediului si gospodarii apelor pentru serviciile furnizate cetatenilor.
5. In exercitarea atributiilor prevazute la alin. (2) lit. c), consiliul local:
- a) hotaraste darea in administrare, concesiunea sau inchirierea bunurilor proprietate publica a comunei, orasului sau municipiului, dupa caz, precum si a serviciilor publice de interes local, in conditiile legii;
 - b) hotaraste vanzarea, concesiunea sau inchirierea bunurilor proprietate privata a comunei, orasului sau municipiului, dupa caz, in conditiile legii;
 - c) avizeaza sau aproba, in conditiile legii, documentatiile de amenajare a teritoriului si urbanism ale localitatilor;
 - d) atribuie sau schimba, in conditiile legii, denumiri de strazi, de pieti si de obiective de interes public local.
6. In exercitarea atributiilor prevazute la alin. (2) lit. d), consiliul local:
- a) asigura, potrivit competentelor sale si in conditiile legii, cadrul necesar pentru furnizarea serviciilor publice de interes local privind:
 - educatia;
 - serviciile sociale pentru protectia copilului, a persoanelor cu handicap, a persoanelor varstnice, a familiei si a altor persoane sau grupuri aflate in nevoie sociala;
 - sanatatea;
 - cultura;
 - tineretul;
 - sportul;
 - ordinea publica;
 - situatiile de urgenta;
 - protectia si refacerea mediului;
 - conservarea, restaurarea si punerea in valoare a monumentelor istorice si de arhitectura, a parcurilor, gradinilor publice si rezervatiilor naturale;
 - dezvoltarea urbana;
 - evidenta persoanelor;
 - podurile si drumurile publice;

- serviciile comunitare de utilitate publica: alimentare cu apa, gaz natural, canalizare, salubritate, energie termica, iluminat public si transport public local, dupa caz;
 - serviciile de urgenta de tip salvamont, salvamar si de prim ajutor;
 - activitatile de administratie social-comunitara;
 - locuintele sociale si celelalte unitati locative aflate in proprietatea unitatii administrativ-teritoriale sau in administrarea sa;
 - punerea in valoare, in interesul comunitatii locale, a resurselor naturale de pe raza unitatii administrativ-teritoriale;
 - alte servicii publice stabilite prin lege;
- b) hotaraste acordarea unor sporuri si altor facilitati, potrivit legii, personalului sanitar si didactic;
- c) sprijina, in conditiile legii, activitatea cultelor religioase;
- d) poate solicita informatii si rapoarte de la primar, viceprimar si de la sefii organismelor prestatoare de servicii publice si de utilitate publica de interes local;
- e) aproba construirea locuintelor sociale, criteriile pentru repartizarea locuintelor sociale si a utilitatilor locative aflate in proprietatea sau in administrarea sa;
- f) poate solicita informatii si rapoarte specifice de la primar si de la sefii organismelor prestatoare de servicii publice si de utilitate publica de interes local.
7. In exercitarea atributiilor prevazute la alin. (2) lit. e), consiliul local:
- a) hotaraste, in conditiile legii, cooperarea sau asocierea cu persoane juridice romane sau straine, in vederea finantarii si realizarii in comun a unor actiuni, lucrari, servicii sau proiecte de interes public local;
- b) hotaraste, in conditiile legii, infratirea comunei, orasului sau municipiului cu unitati administrativ-teritoriale din alte tari;
- c) hotaraste, in conditiile legii, cooperarea sau asocierea cu alte unitati administrativ-teritoriale din tara sau din strainatate, precum si aderarea la asociatii nationale si internationale ale autoritatilor administratiei publice locale, in vederea promovarii unor interese comune.
8. Consiliul local poate conferi persoanelor fizice romane sau straine cu merite deosebite titlul de cetatean de onoare al comunei, orasului sau municipiului, in baza unui regulament propriu. Prin acest regulament se stabilesc si conditiile retragerii titlului conferit.
9. Consiliul local indeplineste orice alte atributii stabilite prin lege.

Ședințe de consiliu

Conform Legii 215/2001 a Administrației Publice Locale, Consiliile Locale se întrunesc, obligatoriu, o dată pe lună în cadrul ședințelor ordinare și, atunci când este necesar, în cadrul ședințelor ce au un caracter extraordinar. Procesele verbale ale ședințelor anterioare sunt adoptate în prima ședință ordinară a deliberativului local. Ele ocupă, întotdeauna, primul punct al dezbaterilor de pe ordinea de zi.

Pentru atingerea unui grad înalt de transparență asupra actului administrativ, Primăriile UAT-urilor, prin intermediul paginilor oficiale, pune la dispoziție procesele verbale ale ședințelor organului administrației publice locale cu rol deliberativ.

2.9.2 BUGETE LOCALE (EXECUȚIE BUGETARĂ, BUGETE OPERAȚIONALE, FONDURI ATRASE)

2.9.2.1 Introducere

O strategie cartează direcțiile de dezvoltare pe termen mediu și lung, și ghidează eforturile mai multor actori. O strategie integrată de dezvoltare urbană locală nu este documentul numai al unei primării, ci al întregii comunități. Primăria este însă, în cele mai multe cazuri, cel mai mare actor la nivel local. O Primărie nu numai are puterea de a impune taxe și a reglementa la nivel local, dar este de obicei și entitatea cu cel mai mare buget de investiții – depășind cu mult forța economică a mai tuturor celorlalți actori de la nivel local. Modul în care o primărie știe să folosească această forță economică ține în mare parte de ceea ce oamenii generic numesc capacitate administrativă.

Ministerul Lucrărilor Publice, Dezvoltării și Administrației face anual public execuțiile bugetare ale tuturor unităților administrativ-teritoriale din România. Aceste date permit o analiză detaliată a performanței administrative ale fiecărei primării din țară, și permit identificarea zonelor unde îmbunătățiri pot fi aduse. În cele ce urmează, vom discuta mai în detaliu performanța Sucevei.

2.9.2.2 Execuție bugetară - venituri

Veniturile municipale provin în mare parte din patru surse principale: (1) transferuri alocate de la nivel central; (2) sume alocate pentru echilibrarea bugetelor locale; (3) transferuri de egalizare; și (4) venituri din surse proprii, prin impozite și taxe locale. Majoritatea veniturilor discreționare ale administrațiilor locale provin dintr-un sistem de repartizare a impozitelor, transferuri de egalizare și venituri proprii. În esență, există două mecanisme implicate pentru a realiza egalizarea: (1) pe baza unei cote din impozitul pe venit și TVA; și (2) o plată de egalizare suplimentară derivată din IV. În plus, există diverse alte subvenții alocate pentru sprijinirea serviciilor pentru persoanele cu dizabilități, familiile cu venituri mici, precum și subvenții de la Uniunea Europeană (UE) pentru a sprijini proiecte specifice.

Codul Administrativ prevede capacitatea legală a municipalităților de a obține venituri dintr-un număr mare de impozite și taxe. Acestea includ impozite pe proprietate (pe terenuri și clădiri) de la persoane juridice și persoane fizice, autovehicule, taxe hoteliere, sau impozite pe activități culturale (teatre, concerte etc.). Există, de asemenea, o serie de taxe asociate cu furnizarea de diverse servicii, cum ar fi grădinițe, notari, eliberarea certificatelor și a diferitelor licențe, autorizații de planificare, autorizații de construire, dobânzi și amenzi de întârziere a plății, taxe de timbru și taxe extrajudiciare de timbru. Tabelul de mai jos include o listă cu sursele tipice de venit găsite în municipalitățile din România.

Tabel 2.9.1. Categoriile de surse de venit în municipalitățile din România

Defalcarea bugetelor locale - secțiunea Venituri	
Cote și sume din impozitul pe venit <i>Cote defalcate din impozitul pe venit</i> <i>Sume alocate din cotele defalcate din impozitul pe venit pentru echilibrarea bugetelor locale</i>	Impozite și taxe pe proprietăți <i>Impozit pe clădiri</i> <i>Impozit pe terenuri</i> <i>Impozitul pe cartea funciară</i> <i>Taxe judiciare de timbru, taxe notariale de timbru și alte taxe de timbru</i> <i>Alte taxe pentru activități speciale</i> <i>* atât persoane fizice, cât și persoane juridice</i>
Cote și sume din TVA și egalizarea transferurilor <i>Sume defalcate din TVA⁵</i> <i>Transferuri de egalizare</i>	Impozite pe vehicule <i>Impozit anual pe vehicule</i> <i>Taxe pentru eliberarea certificatelor de înmatriculare</i> <i>Alte impozite</i>

⁵ Ponderea TVA-ului a inclus transferuri de la bugetul de stat pentru acoperirea salariilor profesorilor (până în 2017).

Defalcarea bugetelor locale - secțiunea Venituri

Sancțiuni, amenzi și confiscări <i>Venituri din amenzi și alte sancțiuni</i> <i>Alte sancțiuni, amenzi și confiscări</i>	Taxe pentru servicii specifice <i>Taxe hoteliere</i> <i>Impozit pe spectacole culturale (concerte, teatru etc.)</i> <i>Taxe specifice de administrare locală</i>
Subvenții de la bugetul de stat <i>Subvenții pentru reabilitarea termică a clădirilor</i> <i>Subvenții pentru asistență socială</i> <i>Subvenții specifice decise de administrația centrală</i> <i>Alte tipuri de subvenții</i>	Venituri pentru proiecte finanțate din surse externe <i>Programe europene (Fondul regional, Fondul social european, Fondul european agricol)</i> <i>Programe de finanțare națională</i> <i>Alte finanțări</i>

După cum a fost menționat anterior, veniturile autorităților locale sunt afectate de un mediu instabil și imprevizibil, iar Suceava nu face excepție de la această regulă. Schimbările legislative succesive au impact asupra veniturilor la nivel local, cum ar fi cazurile recente de transferuri de IV și TVA mai mici, care au fost urmate doar de soluții bugetare pe termen scurt pentru a compensa pierderea veniturilor.

Anexa 1 oferă o prezentare generală a modului în care legislația națională privind finanțarea subnațională s-a schimbat în ultimii ani. Principala sursă de venituri a autorităților locale – transferuri de la nivel central și transferurile de egalizare - mențin un grad ridicat de dependență față de deciziile guvernului și împiedică autonomia fiscală locală.

De asemenea, astfel de transferuri iau în considerare rareori ratele inflației, costurile standard actualizate sau nevoile de fluxuri de numerar ale administrațiilor locale, dacă acestea întreprind proiecte de investiții de mari dimensiuni. Mai mult, municipalitățile precum Suceava au domenii limitate de intervenție în domeniul impozitării, cu reglementări naționale clare în această privință. Acesta este un impediment în planificarea investițiilor pe termen mediu-lung care necesită cofinanțare.

2.9.2.3 Execuție bugetară - cheltuieli

Municipiile reședință de județ precum Suceava au responsabilități deosebite la nivelul regiunilor în care se află, iar împreună cu aceste responsabilități există cheltuieli semnificative. Funcțiile autorităților locale pot fi modificate și acest lucru poate avea un impact potențial mare asupra tendințelor lor de cheltuieli. În ultimii ani, România a asistat la schimbări importante în relația dintre autoritățile centrale și autoritățile locale, cea mai recentă fiind decizia de a transfera plata cadrelor didactice din bugetele locale la bugetul central, diminuând în consecință cota de TVA care a fost utilizată în trecut pentru această alocare.

De asemenea, municipalitățile mai au responsabilități cheie în domenii precum transportul (inclusiv infrastructura rutieră locală), asistența socială, mediul (canalizarea și gestionarea deșeurilor), educația și parțial în sectorul sănătății. Administrația trebuie să sprijine, printre altele, transportul public local și întreținerea drumurilor, investițiile în clădiri publice, alimentarea cu apă și tratarea apelor uzate, facilitățile de recreere, parcurile și grădinile publice. În municipiile reședințe de județ, nivelurile de cheltuieli sunt dominate de costurile cu personalul și bunurile și serviciile, care au avut o pondere națională de peste 50% în ultimul deceniu.

Tabel 2.9.2. Categoriile de cheltuieli bugetare locale

Defalcarea bugetelor locale - Cheltuieli	
SECȚIUNEA I - Cheltuieli de funcționare	
Cheltuieli cu personalul⁶ <i>Salarii de bază pentru angajați</i>	Bunuri și servicii <i>Apă, gestionarea deșeurilor și canalizare</i>

⁶ Cheltuielile cu personalul includ cheltuielile de personal efectuate la nivelul fiecărei unități administrativ-teritoriale, atât pentru personalul propriu, cât și pentru cele ale instituțiilor și serviciilor publice subordonate, finanțate integral din bugetul local.

Defalcarea bugetelor locale - Cheltuieli

<i>Bonusuri pentru condiții de muncă</i>	<i>Iluminatul public și încălzirea</i>
<i>Alte tipuri de bonusuri</i>	<i>Costuri cu combustibil, piesele de schimb, etc.</i>
<i>Alocații pentru delegații</i>	<i>Alte bunuri și servicii pentru întreținerea și operațiunile zilnice</i>
<i>Contribuții de stat (asigurări sociale, de sănătate și șomaj, de accidente, contribuții de stat pentru indemnizații)</i>	<i>Consumabile</i>
	<i>Alocații alimentare, medicamente și salubritate</i>
	<i>Costuri de delegare (transport, diurnă)</i>
	<i>Studii și cercetări</i>
	<i>Cheltuieli judiciare</i>
	<i>Alte tipuri de cheltuieli cu bunuri și servicii</i>
Dobânzi	Subvenții
<i>Rata dobânzii aferentă datoriei publice locale interne curente</i>	<i>Subvenții pentru acoperirea diferenței dintre costurile reale și costurile determinate (de obicei pentru subvenționarea serviciilor publice, cum ar fi transportul local, energia termică, salubritatea etc.)</i>
<i>Rata dobânzii aferentă datoriei publice locale externe curente</i>	
Fondul de rezervă	Transferuri interne între entități ale administrației publice locale
<i>Fond discreționar la dispoziția autorității publice locale</i>	
Asistență socială	Alte costuri
<i>Prestații sociale (în numerar sau în natură)</i>	<i>Burse</i>
	<i>Sprrijin pentru asociații și fundații (inclusiv recreative, religioase etc.)</i>

Excedent sau deficit

SECȚIUNEA II - Cheltuieli de dezvoltare

Transferuri interne între entități ale administrației publice locale	Costurile suportate cu proiecte finanțate din surse externe / granturi
	<i>Programe europene (Fondul regional, Fondul social european, Fondul european agricol)</i>
	<i>Programe naționale de finanțare (de exemplu, PNDL)</i>
	<i>Alte finanțări</i>
Cheltuieli de capital	Active financiare
<i>Investiții din venituri proprii (de exemplu, proiecte de infrastructură, construcții, reabilitări etc.)</i>	<i>Participarea la capitalul social al societăților comerciale</i>
Excedent sau deficit	

Arhitectura bugetelor locale favorizează abordări prudente datorită volatilității fluxurilor de venituri și a capacității locale de a gestiona investițiile pe termen mediu-lung. Administrațiile locale depind în măsură prea mare de fluxurile centrale de venituri și, în același timp, cu mici excepții precum Suceava, nu au capacitatea administrativă și financiară de a implementa scheme de investiții mari care necesită planificare pe termen lung.

Există un număr limitat de capitale de județ care au capacitatea financiară de a întreprinde proiecte de investiții la scară largă sau chiar de a cofinanța proiecte finanțate de UE. În schimb, se concentrează mai degrabă pe investiții mai mici sau pe îmbunătățiri specifice ale infrastructurii. Foarte puține entități au capacitatea de a susține o investiție în întregime din fondurile proprii și continuă să se bazeze pe programe naționale finanțate, cum ar fi Programul Național de Dezvoltare Locală (PNDL) sau nou-înființatul - și acum defunct - Fondul pentru Dezvoltare și Investiții (ISD) .

2.9.2.4 Veniturile bugetare pentru Municipiul Suceava

În acest context, se poate observa faptul că Municipiul Suceava a înregistrat venituri municipale fluctuante în perioada 2009-2019, un fapt întâlnit de altfel pentru majoritatea unităților administrativ teritoriale din România. Deși modificările legislative la nivelul anului 2018 au condus la o scădere semnificativă a veniturilor bugetului local – venituri totale de 211 milioane lei, comparativ cu 272 milioane lei în anul 2017 – Municipiul Suceava a reușit să revină la tendința de creștere în anul 2019, deși departe de rezultatele obținute în 2017, sau în 2012 (un an cu absorbție ridicată de fonduri europene).

Tabel 2.9.3. Structura veniturilor la nivelul Municipiului Suceava în perioada 2009-2019 (RON)

Anul	Venituri totale	Total venituri proprii	Cote defalcate din impozitul pe venit	Sume alocate din IV pentru echilibrarea bugetelor locale	Sume defalcate din TVA pentru finanțarea cheltuielilor descentralizate	Sume defalcate din TVA pentru echilibrarea bugetelor locale	Sume defalcate din TVA pentru finanțarea infrastructurii sportive	Sume defalcate din TVA pentru finanțarea învățământului	Subvenții	Sume primite de la UE/alti donatori	Sume aferente cadrului financiar 2014-2020	Alte venituri
2019	247,362,141	176,003,558	91,962,850	0	16,002,121	33,317,000	0	10,524,000	343,204	8,803,962	1,842,505	525,791
2018	211,091,455	146,458,130	62,779,412	500,000	25,728,347	14,172,000	0	7,111,522	3,284,442	12,558,248	100,844	1,677,922
2017	272,259,591	143,166,994	74,233,093	696,721	113,425,804	5,063,000	0	4,691,000	3,549,406	2,295,153	0	68,234
2016	239,875,180	129,130,868	63,088,942	472,879	95,835,568	7,634,742	0	3,513,000	2,542,210	602,799	0	615,993
2015	262,074,768	124,167,865	61,678,850	351,772	98,555,969	2,933,773	0	-	9,547,573	26,868,588	-	1,000
2014	221,177,933	112,968,282	50,482,532	668,691	96,936,120	4,665,520	0	-	6,161,600	446,411	-	0
2013	202,848,726	108,707,128	46,774,098	907,056	75,366,630	10,526,285	0	-	2,861,614	4,991,149	-	395,920
2012	292,448,039	104,309,924	43,482,849	1,055,692	64,590,512	35,217,138	0	-	17,141,692	19,336,366	-	51,852,407
2011	214,366,058	112,598,674	47,653,963	1,155,358	59,795,260	8,255,367	0	-	26,172,007	7,539,650	-	5,100
2010	222,870,449	106,697,259	51,173,000	1,199,768	65,065,931	14,952,229	0	-	20,392,005	-	-	15,763,025
2009	222,500,455	105,971,643	56,651,494	1,006,168	78,390,974	14,681,148	691,000	-	22,716,167	-	-	49,523
TOTAL	2,608,874,795	1,370,180,325	649,961,083	8,014,105	789,693,236	151,418,202	691,000	25,839,522	114,711,920	83,442,326	1,943,349	70,954,915

Sursa: Primăria Municipiului Suceava

În ceea ce privește situația la nivelul UAT-urilor din Zona Urbane Funcționale Suceava, se poate observa că veniturile înregistrate sunt fluctuante în perioada 2009 – 2019. Astfel, la nivelul anilor 2009 - 2012, veniturile celorlalte UAT-uri din ZUF Suceava reprezentau în medie cira 21% din total venituri aferente zonei. În acest interval veniturile de la nivelul municipiului Suceava având o pondere majoritară în total zona urbana funcțională, toate acestea datorate activităților economice preponderent localizate la nivelul centrului polarizator. Este totuși important de menționat faptul că Zona Urbană Funcțională a redus din decalaje față de anul 2009, ajungând în anul 2019 să totalizeze 35% din totalul veniturilor locale. Acest fapt se datorează dezvoltării unităților administrativ teritoriale din zona periurbană.

Se pot observa fluctuații la nivelul veniturilor locale și în ZM și ZUF Suceava, însă mai puțin accentuate. Un fapt îmbucurător este acela că administrațiile locale adiacente Sucevei au recuperat din decalajul față de anul 2018, nefiind expuse atât de puternic la modificările legislativ-bugetare. Mai mult localitățile limitrofe Sucevei au cunoscut o creștere susținută a veniturilor bugetare în ultimii ani, indicând, și pe această cale, că Suceava se află într-un plin proces de metropolizare.

Tabel 2.9.4. Evoluția veniturilor totale la nivelul Zonei Urbane Funcționale Suceava în perioada 2009-2019 (RON)

Anul	Municipiul Suceava	Zona Metropolitană Suceava	Zona Urbană Funcțională Suceava
2019	247,362,141	198,197,636	133,529,959
2018	211,091,455	161,054,541	110,384,892
2017	272,259,591	176,772,848	108,480,469
2016	239,875,180	147,071,855	93,751,199
2015	262,074,768	143,115,027	85,357,114
2014	221,177,933	135,893,814	88,536,535
2013	202,848,726	121,120,713	76,662,382
2012	292,448,039	113,323,329	69,969,308
2011	214,366,058	90,275,309	62,043,665
2010	222,870,449	80,337,526	58,787,577
2009	222,500,455	90,699,354	58,772,927
Venituri totale 2009-2019	2,608,874,795	1,457,861,952	946,276,027
Populație	125,021		
Venituri totale per capita	20,867		

Sursa: Politică Urbană a României. Prelucrare Indicatori Urbani:

<https://citadini.ro/baza-de-date-urbane/>

În ceea ce privește veniturilor totale la nivelul unor municipii similare Sucevei, observăm o dinamică a evoluției relativ similară. În termeni absoluți, din această selecție de municipii, cea mai bună performanță a avut-o Baia Mare, cu o creștere de 28% a veniturilor totale în perioada 2009-2019, în pofida fluctuațiilor multianuale. La celălalt pol întâlnim Piatra Neamț și Botoșani, care au înregistrat scăderi ale veniturilor totale în aceeași perioadă.

Municipiul Suceava a înregistrat o creștere a veniturilor de 11% în perioada 2009-2019. În termeni nominali, Suceava a avut o performanță mai bună decât toate municipiile de dimensiune similară din

Regiunea Nord-Est, și o performanță similară cu cea a unor municipii similare din Regiunea Nord-Vest și Regiunea Sud-Vest.

Figura 2.9.1. Evoluția veniturilor totale la nivelul orașelor comparative în perioada 2009-2019 (RON)

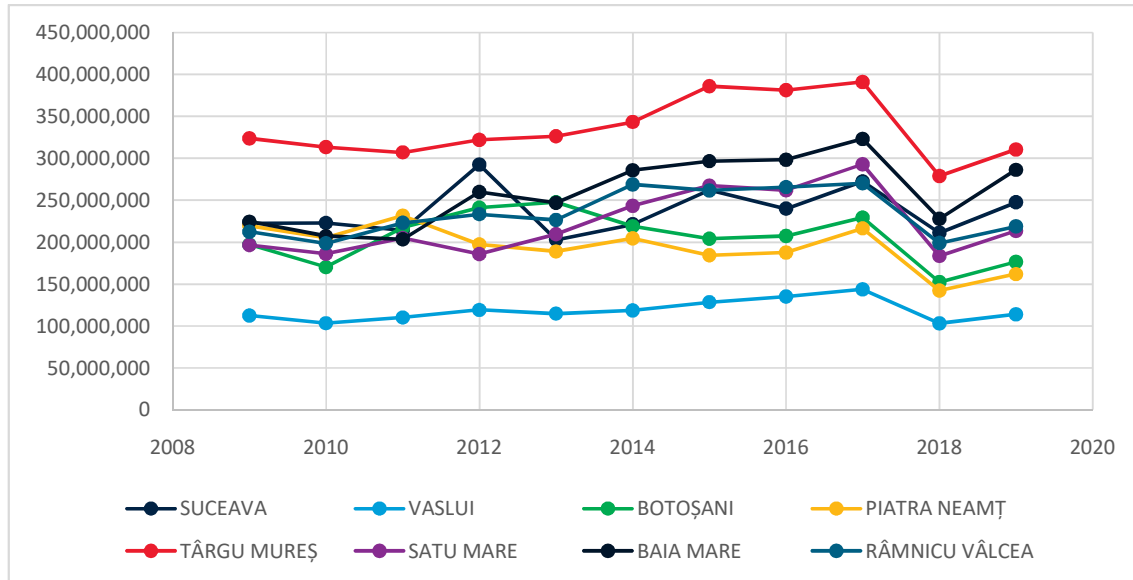

Sursa: Politica Urbană a României. Prelucrare Indicatori Urbani:

<https://citadini.ro/baza-de-date-urbane/>

Veniturile totale pentru perioada 2009-2019 raportate la numărul de locuitori pentru municipiile reședință de județ plasează însă Suceava la coada clasamentului. Municipiul Suceava se situează pe locul 37 din 41 la nivel național, înregistrând un total de 18.152 lei, sub media națională de 21.159 lei.

Figura 2.9.2. Evoluția veniturilor totale per capita a municipiilor reședință de județ în perioada 2009-2019⁷

⁷ Media multianuală

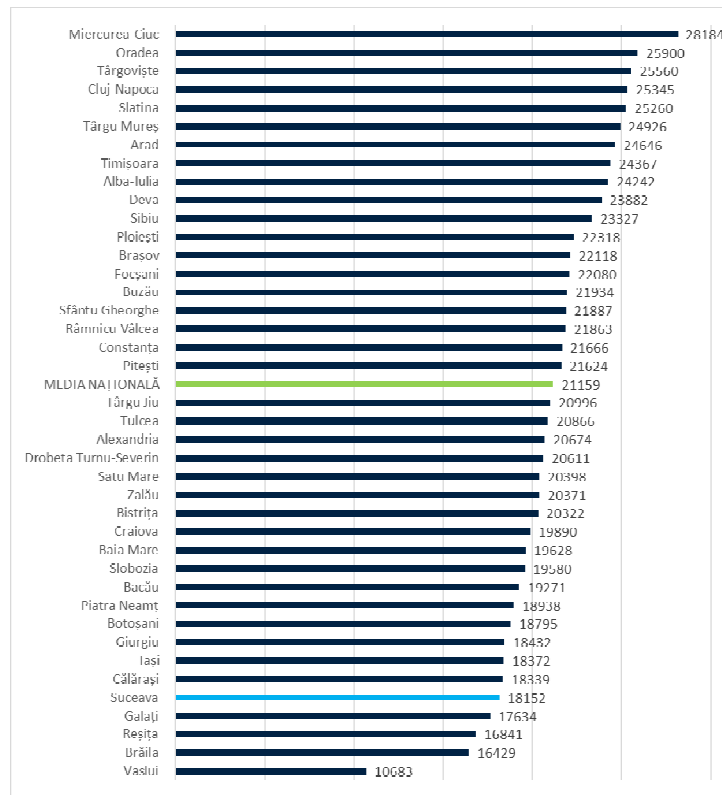

Sursa: Politica Urbană a României. Prelucrare Indicatori Urbani:

<https://citadini.ro/baza-de-date-urbane/>

O parte semnificativă din veniturile bugetare sunt reprezentate din cotele defalcate din impozitele pe venit, crescând anual până la valoarea de 92 milioane de lei în 2019 - o creștere de aproximativ 64% comparativ cu 2009.

În tabelul de mai jos se poate observa cum sumele defalcate din TVA pentru finanțarea cheltuielilor descentralizate au scăzut abrupt începând cu anul 2018, în vreme ce cotele defalcate pentru echilibrarea bugetelor locale au crescut semnificativ, însă acestui fapt se datorează modificările legislative menționate anterior.

Tabel 2.9.5. Evoluția veniturilor la nivelul Municipiului Suceava în perioada 2009-2019 (RON)

Anul	Cote defalcate din IV	Cotă TVA	Cotă VSP	Cote defalcate pentru echilibrarea bugetelor locale	Alte venituri	Total
2019	91,962,850	16,002,121	84,040,708	33,317,000	22,039,462	247,362,141
2018	62,779,412	25,728,347	83,178,718	14,172,000	25,232,978	211,091,455
2017	74,233,093	113,425,804	68,237,180	5,063,000	11,300,514	272,259,591
2016	63,088,942	95,835,568	65,569,047	7,634,742	7,746,881	239,875,180
2015	61,678,850	98,555,969	62,137,243	2,933,773	36,768,933	262,074,768
2014	50,482,532	96,936,120	61,817,059	4,665,520	7,276,702	221,177,933
2013	46,774,098	75,366,630	61,025,974	10,526,285	9,155,739	202,848,726
2012	43,482,849	64,590,512	59,771,383	35,217,138	89,386,157	292,448,039
2011	47,653,963	59,795,260	63,789,353	8,255,367	34,872,115	214,366,058
2010	51,173,000	65,065,931	54,324,491	14,952,229	37,354,798	222,870,449
2009	56,651,494	78,390,974	48,313,981	14,681,148	24,462,858	222,500,455

Cota veniturilor din sursă proprie (VSP) a cunoscut o creștere anualizată constantă, cu o diferență semnificativă între anul 2019 și anul 2009 (84 milioane de lei față de 48 milioane).

Figura 2.9.3. Evoluția procentuală a veniturilor la nivelul Municipiului Suceava în perioada 2009-2019⁸

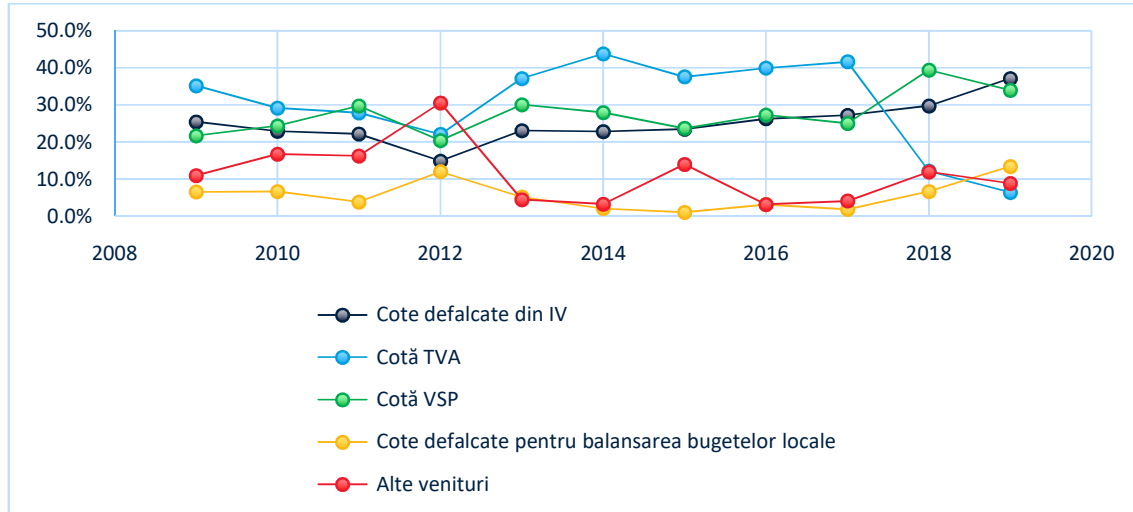

La nivelul municipiilor reședință de județ, observăm o echilibrare a Sucevei privind veniturile proprii per capita. Cu toate că se află în continuare sub media națională de 12.114 lei, aceasta recuperează câteva poziții în clasamentul național comparativ cu veniturile totale. De altfel, diferența mare dintre Suceava și restul reședințelor de județ indică faptul că administrația locală dispune de spațiul fiscal pentru a crește veniturile din taxe și impozite, sau să introducă metode alternative de generare a acestora prin taxe sau servicii.

⁸ Media multianuală

Figura 2.9.4. Evoluția veniturilor proprii per capita a municipiilor reședință de județ în perioada 2009-2019⁹

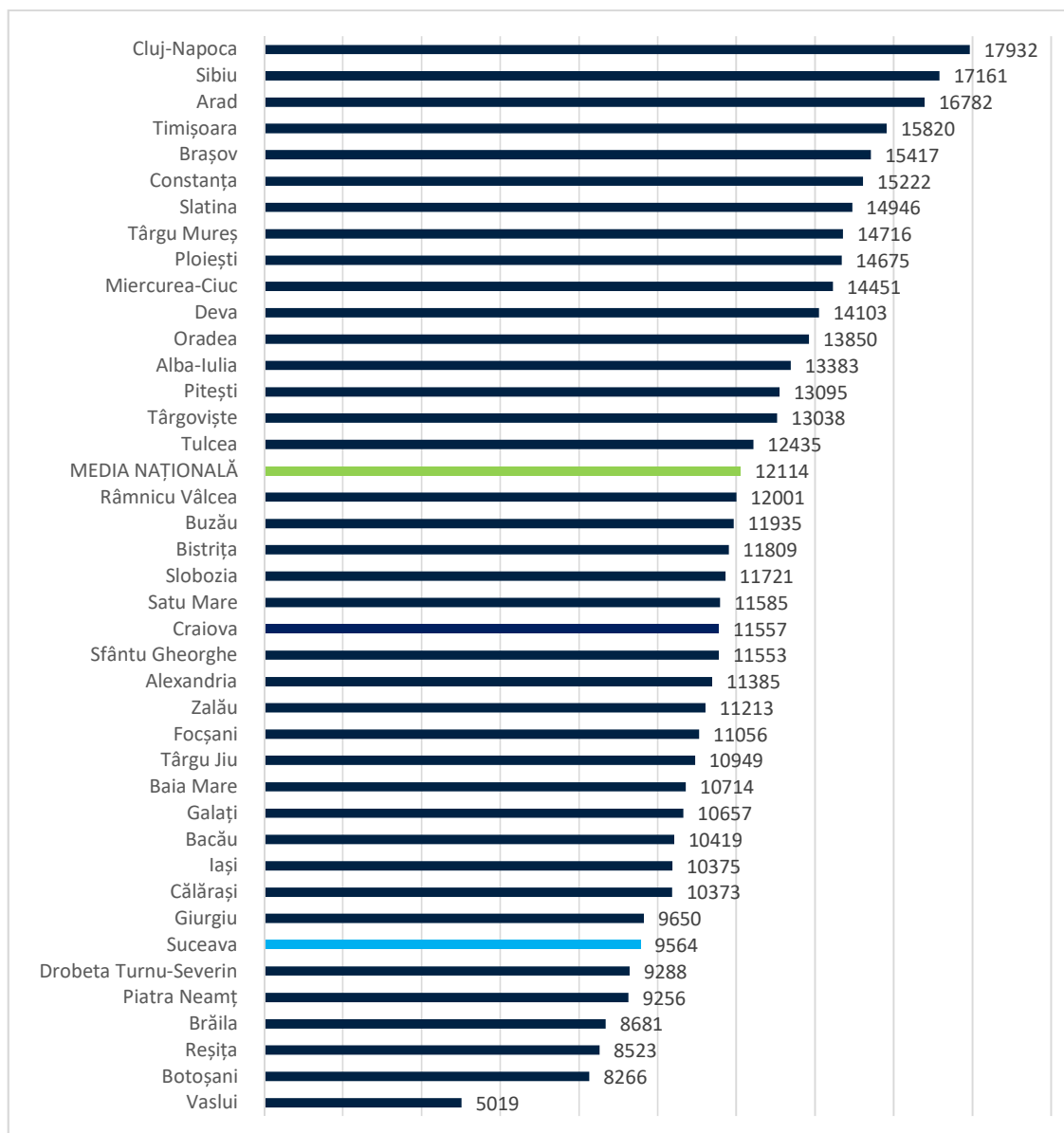

Sursa: Politica Urbană a României. Prelucrare Indicatori Urbani:

<https://citadini.ro/baza-de-date-urbane/>

Cotele defalcate din impozitul pe venit aduc cea mai mare contribuție din totalul veniturilor, așa cum a fost specificat anterior. În perioada 2009-2019, acesta au avut o valoare de 5.199 lei per locuitor. Conform execuțiilor bugetare pentru aceeași perioadă, cota TVA și veniturile din sursă proprie au avut valori de 6.316, respectiv 5.697 lei per capita.

⁹ Media multianuală, inclusiv impozitul pe venit

Figura 2.9.5. Defalcarea veniturilor pe cap de locuitor (RON) în Municipiul Suceava între 2009 și 2019

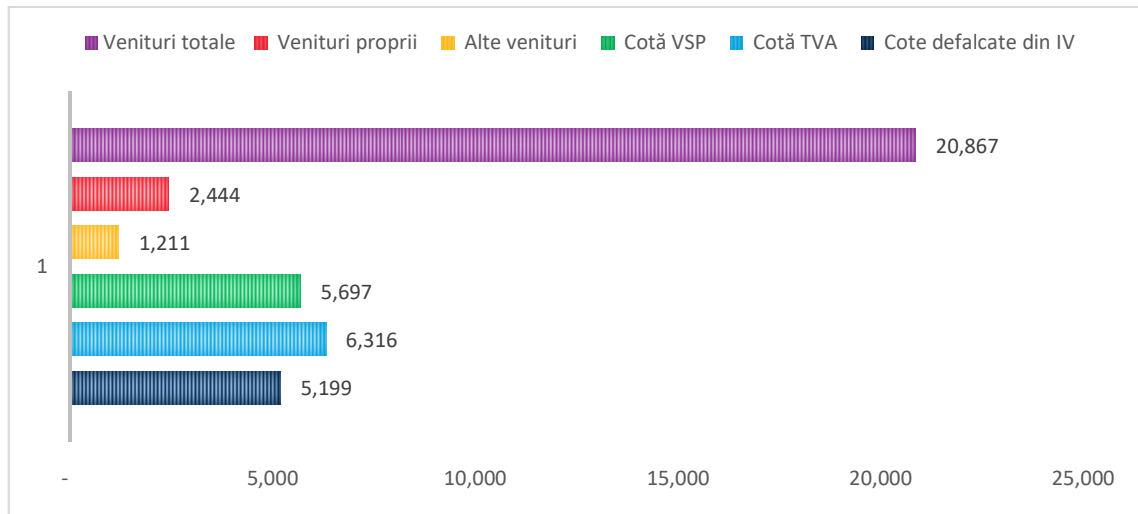

Sursa: Politica Urbană a României. Prelucrare Indicatori Urbani:

<https://citadini.ro/baza-de-date-urbane/>

La nivelul unuor municipii similare Sucevei, veniturile din sursă proprie pe cap de locuitor – diferența dintre veniturile proprii și cotele defalcate din impozitul pe venit, respectiv sumele alocate din cotele defalcate din impozitul pe venit pentru echilibrarea bugetelor locale – arată o performanță bună, Suceava depășind municipiile similare din Regiunea Nord-Est și performând mai bine decât municipiile similare din Regiunea Nord-Vest și Regiunea Sud-Vest. Din această selecție de orașe, numai Târgu Mureș a avut o performanță ușor mai bună.

Figura 2.9.6. Venituri sursă proprie pe cap de locuitor (RON) pentru orașele comparative între 2009 și 2019

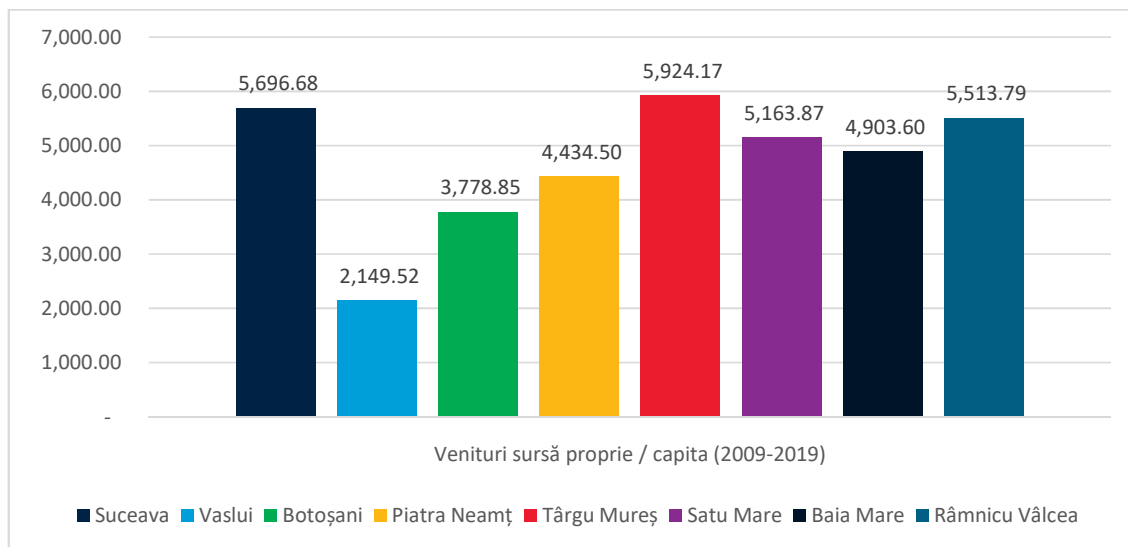

Sursa: Politica Urbană a României. Prelucrare Indicatori Urbani:

<https://citadini.ro/baza-de-date-urbane/>

În ceea ce privește impozitul pe venit pe cap de locuitor, putem observa că sumele alocate pentru echilibrarea bugetelor locale se află peste municipiile similare din Regiunea Nord-Est, dar cu o performanță mai slabă decât municipiile precum Târgu Mureș, Râmnicu Vâlcea, Satu Mare sau Baia Mare.

Figura 2.9.7. Impozit pe venit pe cap de locuitor (RON) pentru orașele comparative între 2009 și 2019

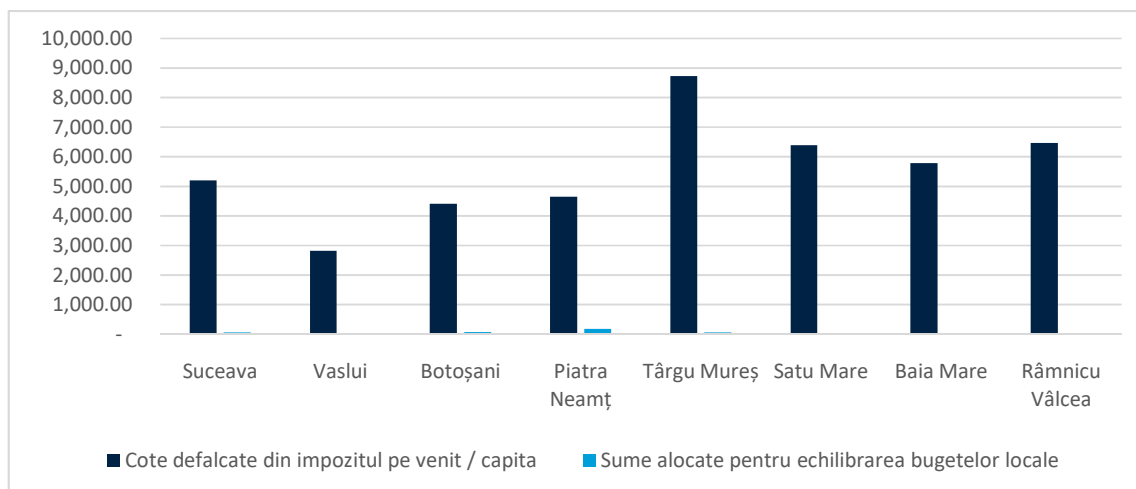

Sursa: *Politica Urbană a României. Prelucrare Indicatori Urbani*: <https://citadini.ro/baza-de-date-urbane/>

Situația este oarecum similară pentru taxa pe valoare adăugată, deși diferențele între orașele comparative sunt mai mici – numai Vaslui a avut o performanță net inferioară.

Figura 2.9.8. TVA pe cap de locuitor (RON) pentru orașele comparative între 2009 și 2019

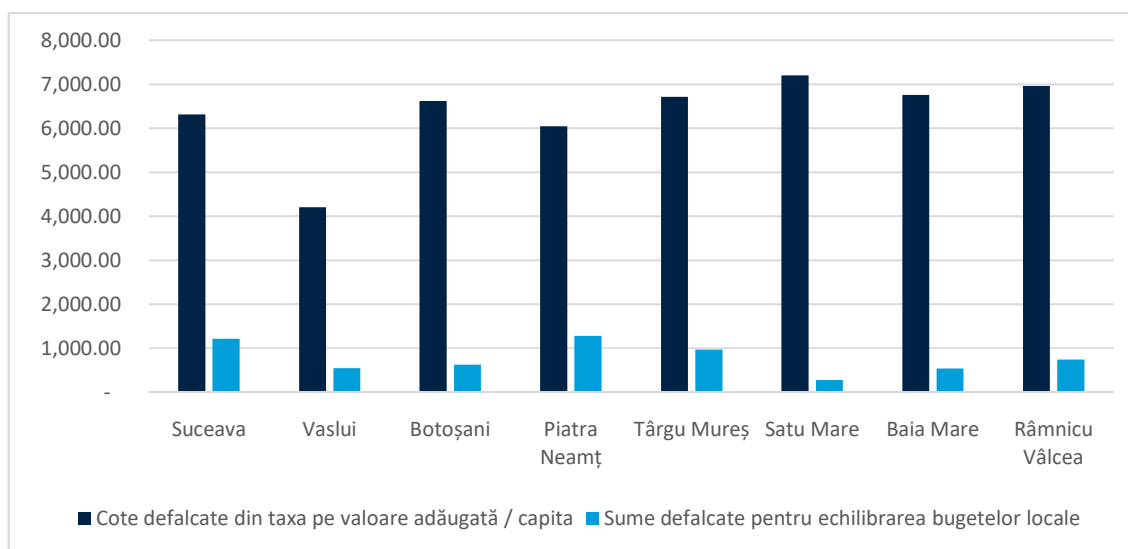

Sursa: *Politica Urbană a României. Prelucrare Indicatori Urbani*: <https://citadini.ro/baza-de-date-urbane/>

În acord cu majoritatea municipalităților din România, Suceava înregistrează cea mai mare pondere a veniturilor din taxe și impozite la nivel local prin proprietăți. Pentru anul 2019, Municipiul Suceava a colectat 28 milioane de lei din impozitul pe clădiri (cu o pondere net superioară de la persoanele juridice), și 4 milioane de lei din impozitul pe teren (iarăși cu o colectare superioară din partea persoanelor juridice). Mijloacele de transport reprezintă o altă sursă importantă de colectare a impozitelor la nivel local, unde au fost aduse la bugetul local aproape 10 milioane de lei în anul 2019 (cu un total de aproape 6,5 milioane de lei din partea persoanelor fizice).

Figura 2.9.9. Detalierea veniturilor din impozite și taxe la nivel local pentru Municipiul Suceava în anul 2019

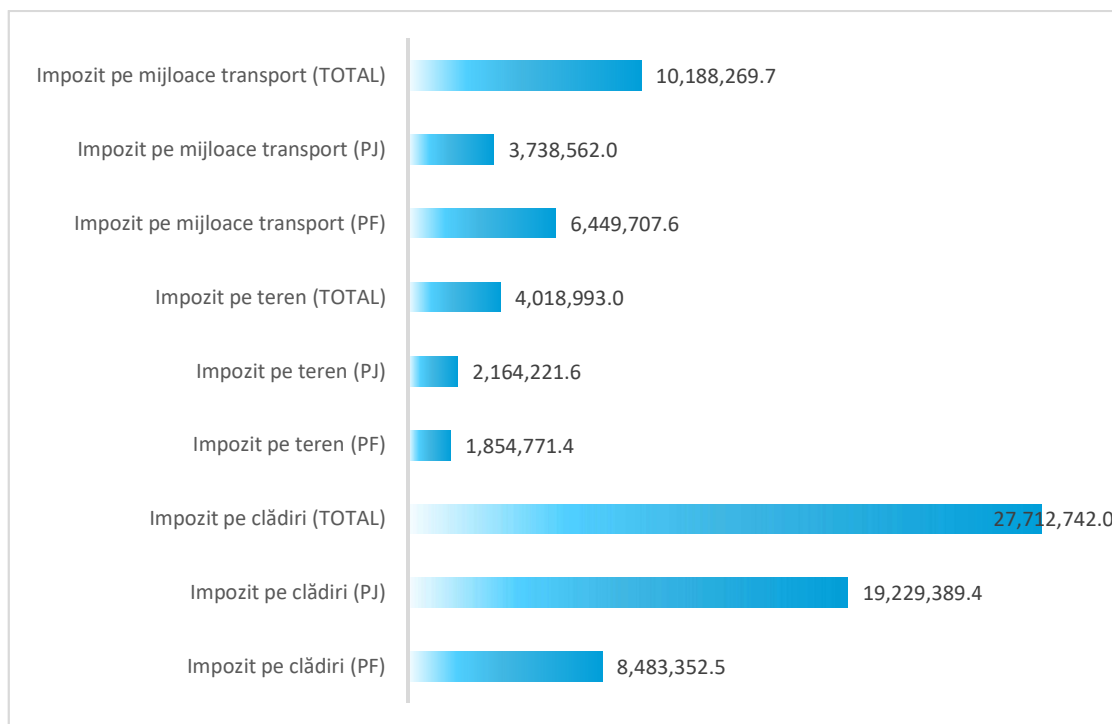

Sursa: Ministerul Finanțelor Publice

Impozitele locale pentru Municipiul Suceava reprezintă aproximativ 31% din veniturile proprii în anul 2019. Cote similare au fost înregistrate de Baia Mare și Satul Mare. Vaslui, Piatra Neamț și Râmnicu Vâlcea au avut ponderi puțin mai mari, în timp ce Botoșani și Târgu Mureș au avut ponderi mai mici.

Veniturile proprii pot de obicei să crească prin creșterea ratelor, în marja permisă de Codul Fiscal. De obicei, taxele tind să fie mai scăzute pentru persoane fizice și mai ridicate pentru persoane juridice. Marjele permise în codul fiscal sunt relativ scăzute și ar merita avută o discuție cu autoritățile naționale pentru a mări marjele de aplicare a taxelor locale.

Tabel 2.9.6. Raportul impozitelor locale la veniturile proprii la nivelul orașelor comparative în 2019 (RON)

Localitate	Impozit pe clădiri (PF)	Impozit pe clădiri (PJ)	Impozit pe teren (PF)	Impozit pe teren (PJ)	Impozit pe mijloace transport (PF)	Impozit pe mijloace transport (PJ)	Total impozite locale ¹⁰
Municipiul Suceava	6.34%	14.36%	1.39%	1.62%	4.82%	2.79%	31.31%
Municipiul Vaslui	7.59%	13.06%	2.66%	2.48%	4.96%	2.38%	33.14%
Municipiul Botosani	6.72%	10.67%	1.28%	1.09%	5.73%	2.12%	27.61%
Municipiul Piatra Neamt	8.96%	12.72%	2.32%	1.96%	4.80%	3.06%	33.84%
Municipiul Targu Mures	4.31%	11.45%	1.40%	1.38%	3.16%	2.45%	24.15%
Municipiul Satu Mare	7.67%	13.14%	1.98%	1.30%	4.80%	2.73%	31.63%
Municipiul Baia Mare	5.86%	13.22%	2.16%	2.39%	4.94%	3.00%	31.59%
Municipiul Ramnicu Valcea	7.78%	15.35%	1.89%	2.32%	4.87%	2.77%	34.98%

¹⁰ Impozitele locale sunt raportate la veniturile proprii constituite din totalitatea impozitelor locale și cotele defalcate din impozitul pe venit

2.9.2.5 Cheltuielile bugetare pentru Municipiul Suceava

Prioritizarea optimă a cheltuielilor rămâne o problemă critică a municipalităților la nivel național. Nu există planuri clare de investiții de capital adoptate și urmate la nivel local, nu există sinergii între investițiile publice locale și cele regionale, iar proiectele importante de infrastructură sunt adesea finanțate din resurse bugetare proprii, în ciuda faptului că fondurile UE sunt disponibile și ratele de absorbție rămân scăzute.

Prioritizarea suboptimă afectează, de asemenea, două domenii-cheie care au devenit o povară majoră pentru bugetele autorităților locale, adică subvenționarea sistemelor învechite pentru încălzirea centrală și transportul local. În majoritatea municipiilor reședințe de județ, cele două nu au o planificare clară pe termen lung și vor continua să reprezinte o cheltuială majoră pentru autoritățile locale. Fondurile UE reprezintă o soluție pentru îmbunătățirea acestora, cu condiția ca autoritățile locale să aibă capacitatea de a gestiona astfel de proiecte.

Practica subvenționării este, de asemenea, obișnuită atunci când se discută despre transportul public local. Costul pentru acest serviciu este substanțial și, cu mici excepții, veniturile din tarife nu se apropie nici măcar de acoperirea costurilor operaționale. Investițiile în transportul public sunt posibile prin intermediul fondurilor UE și sunt considerate cea mai bună opțiune posibilă, deși unele capitale de județ au decis să finanțeze astfel de investiții prin resurse bugetare proprii.

În figura de mai jos se poate urmări cum mai mult de 50% din cheltuielile municipiilor reședință de județ în perioada 2009-2019 au fost alocate pentru cheltuielile de personal (26%) și achiziția de bunuri și servicii (25%). Un rol important l-au avut cheltuielile de capital (13%), subvențiile (10%) și transferurile între unități ale administrației publice (7%), restul cheltuielilor având valori procentuale marginale.

Figura 2.9.10. Defalcarea pe titluri de cheltuieli a municipiilor reședință de județ între 2009 și 2019 (% mediu)

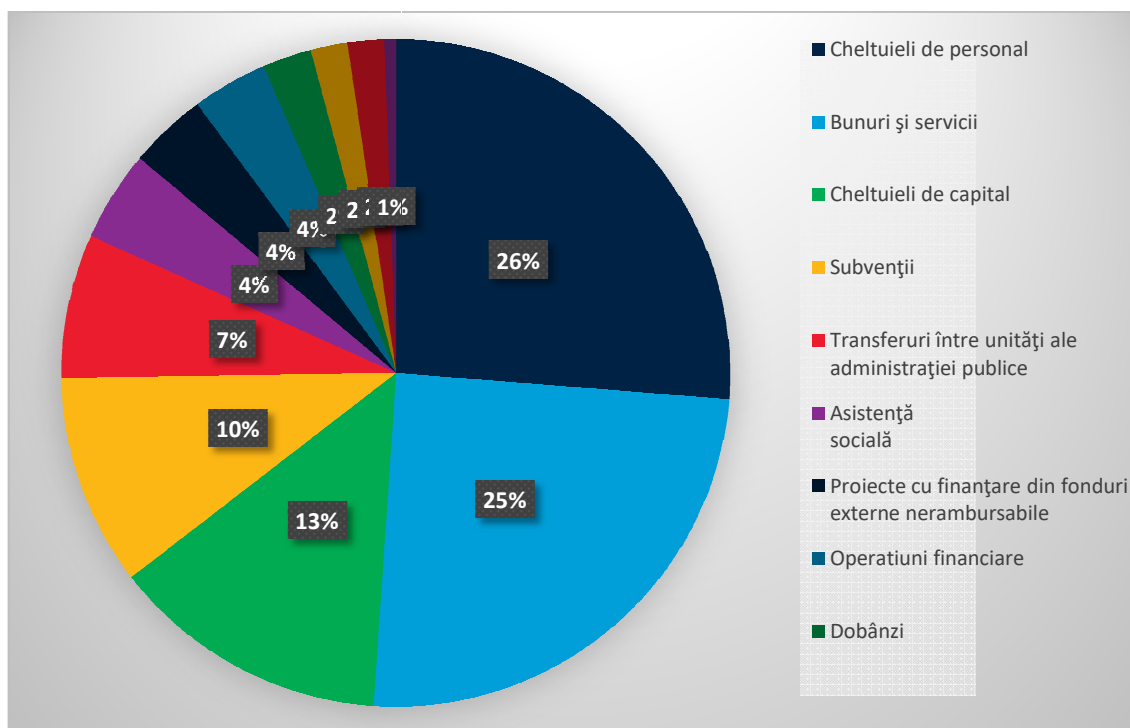

Sursa: Politica Urbană a României. Prelucrare Indicatori Urbani:

<https://citadini.ro/baza-de-date-urbane/>

Tabel 2.9.7. Ponderea cheltuielilor după tipul de cheltuieli (medii pentru perioada 2009-2019)

Municipii	CHELTUIELI TOTALE	Cheltuieli de personal	Bunuri și servicii	Dobânzi	Subvenții	Transferuri între unități ale administrației publice	Alte transferuri	Proiecte cu finanțare din fonduri externe nerambursabile	Asistență socială	Proiecte cu finanțare din fonduri nerambursabile 2014-2020	Alte cheltuieli	Cheltuieli de capital	Operațiuni financiare	Plăți efectuate în anii precedenți și recuperate în anul curent
Alba-Iulia	1,791,920,950	35.2%	17.4%	2.4%	2.2%	5.7%	7.8%	12.2%	3.3%	1.7%	0.4%	8.3%	3.4%	-0.3%
Arad	4,299,999,912	26.6%	25.4%	0.8%	9.9%	5.5%	4.5%	4.3%	2.5%	0.4%	0.9%	15.3%	4.6%	-0.6%
Pitești	3,672,013,793	37.5%	22.5%	0.1%	14.2%	3.1%	0.9%	4.7%	3.3%	0.1%	0.8%	12.5%	0.4%	-0.2%
Bacău	3,792,622,194	32.5%	22.1%	2.9%	5.2%	5.6%	1.6%	9.4%	4.1%	0.0%	3.3%	9.4%	4.2%	-0.5%
Oradea	5,633,603,248	25.0%	17.9%	1.4%	10.2%	4.4%	5.2%	10.6%	2.5%	4.5%	1.1%	10.3%	8.0%	-1.0%
Bistrița	1,909,650,480	39.8%	19.2%	1.1%	1.7%	9.6%	0.6%	8.5%	2.9%	3.7%	1.7%	9.7%	1.7%	-0.1%
Botoșani	2,243,724,149	38.1%	17.1%	1.7%	9.1%	8.4%	1.0%	4.5%	2.7%	0.1%	1.4%	12.0%	4.1%	-0.4%
Brașov	6,179,058,835	23.3%	30.4%	1.1%	7.3%	7.9%	3.4%	6.3%	3.9%	0.4%	1.7%	12.6%	2.3%	-0.6%
Brăila	3,314,432,937	36.1%	17.2%	0.7%	6.6%	12.2%	0.8%	8.7%	6.0%	0.1%	0.9%	9.7%	1.2%	-0.2%
Buzău	2,892,218,432	39.5%	31.6%	0.4%	11.3%	2.3%	1.4%	1.6%	2.9%	0.1%	2.3%	5.3%	1.5%	-0.2%
Reșița	1,440,721,408	43.5%	25.8%	3.5%	4.5%	0.1%	0.1%	1.1%	4.3%	0.9%	0.2%	11.6%	4.4%	-0.1%
Călărași	1,388,584,167	43.7%	30.6%	0.3%	2.1%	1.1%	1.7%	0.8%	5.2%	0.4%	2.6%	10.5%	1.1%	-0.1%
Cluj-Napoca	8,044,235,128	27.2%	29.8%	1.9%	7.6%	2.5%	3.8%	7.3%	6.2%	3.3%	1.0%	8.1%	1.6%	-0.4%
Constanța	6,619,061,866	29.2%	31.5%	0.1%	14.5%	0.5%	3.2%	1.8%	5.0%	0.0%	2.3%	10.9%	1.5%	-0.3%
Sfântu Gheorghe	1,387,641,154	39.0%	20.7%	0.5%	1.6%	7.5%	1.3%	6.0%	2.1%	0.0%	2.2%	15.9%	3.3%	-0.4%
Târgoviște	2,347,815,615	41.4%	29.2%	0.9%	2.3%	0.8%	0.2%	11.2%	3.7%	0.5%	1.0%	6.7%	2.5%	-0.4%
Craiova	6,001,656,897	31.7%	25.1%	1.1%	5.6%	11.1%	1.4%	10.1%	2.3%	0.1%	0.5%	9.6%	1.7%	-0.4%
Galați	5,378,495,006	31.0%	20.7%	1.5%	13.4%	8.9%	1.5%	2.9%	3.5%	0.3%	2.3%	11.4%	3.1%	-0.4%
Giurgiu	1,236,193,569	39.7%	26.6%	2.5%	3.2%	4.0%	0.4%	1.1%	5.1%	1.4%	1.1%	10.7%	4.6%	-0.5%
Târgu Jiu	1,999,484,657	44.7%	28.7%	0.6%	3.0%	3.5%	0.9%	2.6%	2.5%	0.0%	0.2%	9.1%	4.5%	-0.3%
Miercurea-Ciuc	1,087,554,714	38.7%	18.1%	0.0%	4.5%	8.6%	0.7%	8.2%	1.9%	0.2%	1.2%	18.0%	0.0%	-0.3%
Deva	1,642,701,264	36.9%	25.7%	3.0%	2.5%	0.4%	1.8%	5.8%	3.7%	0.2%	2.0%	11.7%	6.1%	-0.1%
Slobozia	1,016,121,379	45.4%	21.4%	2.8%	0.1%	3.8%	0.0%	3.0%	3.2%	0.0%	1.1%	16.6%	2.8%	-0.1%
Iași	6,941,927,717	31.4%	21.4%	2.1%	8.9%	4.2%	1.2%	9.5%	2.4%	1.6%	1.8%	9.9%	5.8%	-0.2%
Baia Mare	2,855,967,204	39.7%	22.9%	1.8%	3.2%	7.5%	2.0%	1.7%	5.2%	1.2%	4.3%	7.8%	2.7%	-0.1%
Drobeta Turnu-Severin	2,185,594,579	34.6%	19.8%	2.4%	4.9%	6.9%	1.3%	4.0%	6.7%	0.2%	0.3%	12.3%	6.9%	-0.3%
Târgu Mureș	3,678,258,264	35.0%	29.7%	1.6%	7.0%	0.3%	1.8%	5.9%	2.2%	0.3%	4.5%	8.4%	3.7%	-0.2%
Piatra Neamț	2,133,686,458	35.9%	25.1%	6.1%	1.3%	0.6%	1.0%	6.5%	3.0%	0.0%	1.5%	14.8%	4.9%	-0.7%
Slatina	2,038,890,142	35.9%	26.1%	2.6%	1.2%	1.2%	0.6%	5.9%	3.4%	0.0%	0.7%	16.4%	6.3%	-0.3%
Ploiești	5,072,595,158	27.6%	19.8%	1.7%	14.3%	12.1%	0.4%	5.3%	4.6%	0.0%	1.0%	7.9%	5.8%	-0.5%
Satu Mare	2,430,199,853	41.5%	28.3%	2.6%	2.6%	4.2%	0.4%	3.5%	3.6%	0.0%	0.9%	8.0%	4.4%	-0.1%
Zalău	1,407,359,778	43.6%	24.1%	2.3%	3.8%	3.7%	0.5%	3.7%	3.0%	2.2%	1.9%	7.9%	3.6%	-0.3%
Sibiu	3,626,421,103	26.2%	22.4%	2.1%	7.7%	14.6%	0.4%	1.8%	2.4%	0.1%	0.6%	16.4%	5.8%	-0.6%
Suceava	2,268,476,824	39.1%	24.5%	2.3%	8.1%	0.8%	2.0%	5.5%	2.0%	0.2%	2.8%	9.2%	3.8%	-0.2%
Alexandria	1,031,798,833	47.5%	20.9%	1.7%	3.1%	1.6%	2.9%	2.8%	1.8%	0.0%	1.4%	13.1%	3.5%	-0.3%
Timișoara	8,016,921,656	29.7%	27.7%	1.8%	16.4%	1.7%	0.6%	6.1%	2.7%	0.0%	0.9%	8.9%	3.9%	-0.6%
Tulcea	1,785,338,003	35.3%	25.7%	0.5%	14.1%	2.5%	0.6%	4.8%	3.1%	0.1%	0.6%	11.9%	1.1%	-0.3%
Vaslui	1,295,039,538	43.7%	25.6%	0.9%	2.8%	3.7%	0.4%	7.4%	4.0%	0.2%	1.7%	8.6%	1.3%	-0.2%
Râmnicu Vâlcea	2,575,596,988	36.8%	23.3%	1.1%	6.3%	3.5%	2.4%	4.8%	4.6%	0.4%	1.5%	11.8%	3.6%	-0.2%
Focșani	2,022,206,551	40.9%	19.1%	1.0%	7.5%	6.5%	0.2%	7.4%	3.4%	0.9%	0.2%	9.0%	4.1%	-0.3%

Tabelul de mai sus arată cum modelul economic al raportului cheltuielilor pe titluri la nivel național se aplică și în cazul Municipiului Suceava. Pentru intervalul 2009-2019, autoritățile locale au alocat 39.1% din totalul cheltuielilor pentru personal, iar 24,5% pentru bunuri și servicii. Pe de altă parte, municipalitatea a acordat un total de 0,2% pentru proiecte cu finanțare din fonduri externe nerambursabile aferente cadrului financiar 2014-2020. La polul opus se află Oradea, având un cuantum de 4,5% din totalul cheltuielilor pentru cofinanțări din programe europene.

Pentru perioada analizată, dobânzile au reprezentat doar 2,17% la nivelul municipiului, peste media națională de 1,6%, dar la o valoare foarte mică, indicând un grad de îndatorare scăzut. Alte costuri reduse au fost pentru asistența socială (2%), operațiunile financiare (3,27%) și alte cheltuieli (3,44%).

Tabel 2.9.8. Structura cheltuielilor curente în Municipiul Suceava între 2009-2019

Anul	Cheltuieli totale	Cheltuieli de personal	Bunuri și servicii	Dobânzi	Subvenții	Transferuri între unități ale administrației publice	Alte transferuri	Proiecte cu finanțare din fonduri externe nerambursabile	Asistență socială	Proiecte cu finanțare din fonduri externe nerambursabile aferente cadrului financiar 2014-2020	Alte cheltuieli	Cheltuieli de capital	Operațiuni financiare	Plăți efectuate în anii precedenți și recuperate în anul curent
2019	250,583,886	70,917,144	77,409,109	4,583,584	20,258,905	4,352,500	10,689,841	8,548,902	8,424,404	2,341,188	12,871,117	17,814,810	13,030,148	(657,766)
2018	208,366,047	59,323,565	65,577,116	4,087,791	8,168,409	3,403,000	7,431,279	13,074,181	6,844,044	807,984	10,087,987	18,964,119	11,036,104	(439,532)
2017	271,989,969	135,724,423	57,904,505	3,250,942	24,750,087	3,867,172	4,817,801	8,485,858	6,114,753	324,726	6,068,551	12,552,556	9,390,906	(1,262,311)
2016	239,674,742	107,908,162	56,586,013	3,717,003	17,573,259	1,603,299	4,257,868	2,750,490	5,771,760	82,477	8,320,450	14,990,239	16,113,722	-
2015	262,586,914	107,604,997	58,413,558	4,095,972	15,228,876	50,000	4,463,849	39,008,117	3,667,521	-	7,844,514	13,581,703	9,075,244	(447,437)
2014	220,826,707	108,014,687	52,108,247	5,900,846	21,223,678	150,000	1,434,930	2,486,529	2,825,794	-	4,921,571	8,301,878	13,676,441	(217,894)
2013	202,494,405	84,998,659	58,094,763	7,542,109	14,614,662	100,000	153,467	7,146,701	2,505,860	-	4,492,262	16,945,363	7,040,333	(1,139,774)
2012	297,903,943	73,602,842	59,166,651	8,134,796	35,118,405	289,830	1,425,983	37,230,021	5,932,557	-	7,383,352	66,350,559	3,336,140	(67,193)
2011	214,366,058	112,598,674	47,653,963	1,155,358	-	59,795,260	-	8,255,367	-	-	26,172,007	7,539,650	-	5,100
2010	208,287,421	82,826,614	45,716,525	7,039,268	15,889,740	1,844,515	13,404,724	3,162,957	5,467,014	-	644,702	30,681,067	1,748,539	(138,244)
2009	220,865,341	98,155,666	53,537,674	6,798,376	17,334,418	1,281,602	7,801,490	-	2,721,108	-	559,748	32,364,542	625,000	(314,283)
TOTAL	2,597,945,433	1,041,675,433	632,168,124	56,306,045	190,160,439	76,737,178	55,881,232	130,149,123	50,274,815	3,556,375	89,366,261	240,086,486	85,072,577	(4,679,334)
%	100.00%	40.10%	24.33%	2.17%	7.32%	2.95%	2.15%	5.01%	1.94%	0.14%	3.44%	9.24%	3.27%	-0.18%

Sursă: Primăria Municipiului Suceava

Pe capitole de cheltuieli, au existat sume semnificative pentru capitolul de învățământ (34%), majoritatea acestora fiind raportate până în anul 2017. Începând cu anul 2018, modificările legislative privind schimbarea plăților salariilor din învățământ au redus această pondere.

Serviciile publice generale au avut o pondere de 9,38% pentru Suceava în perioada 2009-2019. Cheltuielile pentru cultură, recreere și religie au avut un aport de 7,41% în perioada analizată. O altă cotă importantă a cheltuielilor este reprezentată de transporturi, cu o pondere de 11,4% în perioada 2009-2019 și de combustibili și energie, cu o pondere de 12% în perioada 2009-2019. Aceste costuri fluctuează semnificativ de la un an la altul.

Tabel 2.9.9. Structura cheltuielilor în Municipiul Suceava după capitole de cheltuieli între 2009-2019

	Cheltuieli totale	Servicii publice generale	Apărare, ordine publică și siguranță națională	Învățământ	Sănătate	Cultură, recreere și religie	Asigurări și asistență socială	Servicii și dezvoltare publică, locuințe	Protectia mediului	Combustibili și energie	Transporturi	Alte cheltuieli
2019	250,583,886	30,627,503	11,421,774	38,088,374	5,691,727	32,591,866	28,350,957	22,998,237	23,234,382	29,103,237	27,700,656	775,173
2018	208,366,047	26,471,693	10,033,091	29,767,906	4,908,169	25,941,466	23,329,515	29,122,015	21,601,711	12,237,528	24,417,554	535,399
2017	271,989,969	21,672,541	8,490,080	111,875,526	3,498,891	18,593,907	19,983,373	21,439,651	15,407,180	32,666,129	18,305,207	57,484
2016	239,674,742	16,953,282	5,603,208	98,689,776	3,291,354	19,144,745	17,454,740	15,284,523	14,406,124	32,453,321	16,230,709	162,960
2015	262,586,914	15,055,474	4,565,748	113,035,722	2,067,011	16,825,144	12,773,849	14,960,066	18,060,782	23,023,195	42,195,983	23,940
2014	220,826,707	19,305,363	4,499,693	99,141,441	1,981,802	12,405,817	10,346,024	14,018,265	11,075,474	26,639,376	21,146,532	266,920
2013	202,494,405	18,216,623	3,749,736	81,211,529	1,825,089	10,305,066	10,340,444	13,023,456	15,993,819	22,862,741	24,730,422	235,480
2012	297,903,943	17,994,324	3,531,648	70,505,848	1,797,005	19,065,606	13,145,366	19,760,570	68,537,151	34,755,897	48,800,583	9,945
2011	214,366,058	16,393,545	3,453,507	71,034,726	2,860,061	13,404,340	9,036,431	25,832,490	12,062,504	39,455,516	34,379,513	5,928
2010	208,287,421	18,625,060	3,615,588	75,817,083	3,402,975	12,198,991	12,885,024	32,410,385	-	31,101,844	18,205,513	24,958
2009	220,865,341	21,016,607	4,531,961	94,212,561	1,697,608	11,929,070	11,353,251	34,710,959	-	26,710,810	13,252,886	1,449,628
TOTAL	2,597,945,433	222,332,015	63,496,034	883,380,492	33,021,692	192,406,018	168,998,974	243,560,617	200,379,127	311,009,594	289,365,558	3,547,815
%	100.00%	8.56%	2.44%	34.00%	1.27%	7.41%	6.51%	9.38%	7.71%	11.97%	11.14%	0.14%

Sursă: Primăria Municipiului Suceava

Figura de mai jos indică principalele titluri de cheltuieli pe categorii la nivelul Municipiului Suceava, selectate în funcție de raportul acestora comparativ cu cheltuielile totale pentru perioada 2009-2019. Așa cum am menționat anterior, se poate observa din acest grafic cum raportul costurilor cu învățământul au scăzut începând cu anul 2018 datorită modificărilor legislative privind defalcarea cotelor de TVA pentru plata salariilor profesorilor.

Există din nou un model de divergență între cheltuielile pentru protecția mediului, care au fost diferențiate în execuțiile bugetare începând cu anul 2011. Se poate observa cum acestea au beneficiat de un aport deosebit la nivelul anului 2012, urmate de o scădere puternică în anul următor.

De asemenea, fluctuația cheltuielilor cu infrastructura pentru transporturi se poate observa mai bine sub forma grafică în figura de mai jos, cu un aport deosebit la nivelul anului 2015. Serviciile de cultură, recreere și religie acoperă de asemenea o valoare crescută în ultimii ani, cu accent pentru anul 2019.

Figura 2.9.11. Structura principalelor categorii pe titluri de cheltuieli ale Municipiului Suceava

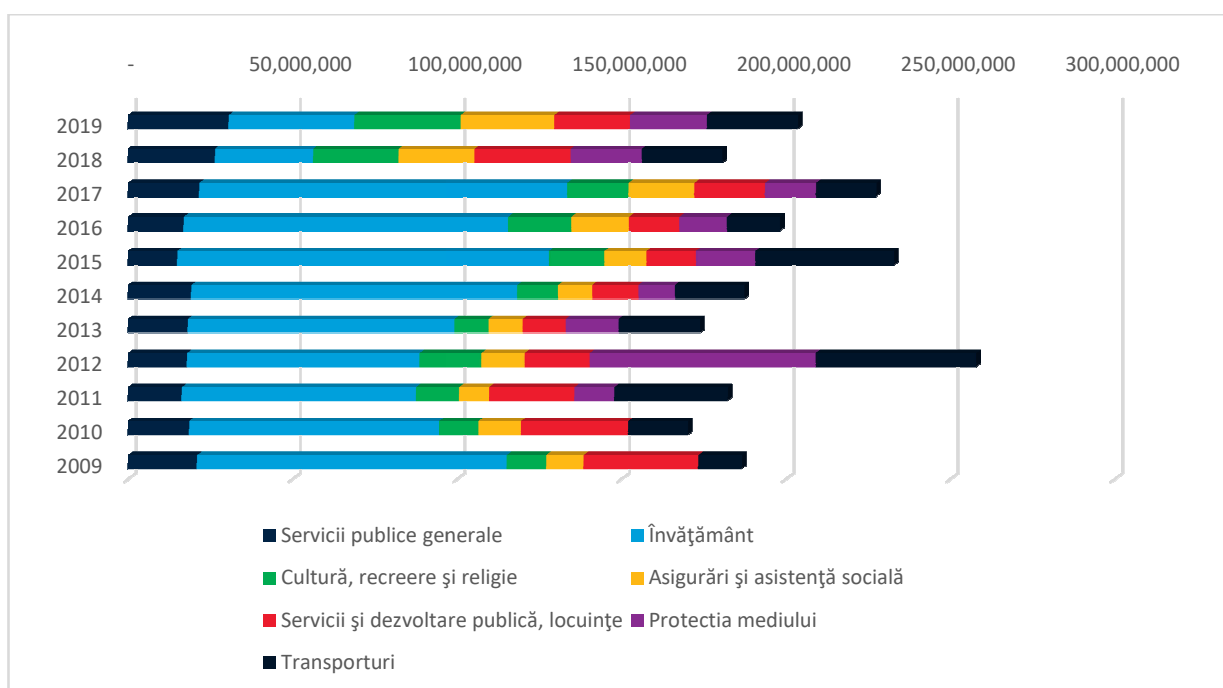

Sursa: Politica Urbană a României. Prelucrare Indicatori Urbani:

<https://citadini.ro/baza-de-date-urbane/>

Cheltuielile de personal reprezintă 40% din totalul cheltuielilor bugetare la nivelul Municipiului Suceava pentru perioada 2009-2019, un raport similar cu al altor reședințe de județ. Valoarea este sub media pentru reședințele de județ în această perioadă – 44%. Cu toate acestea, ponderea cheltuielilor cu personalul este substanțială, ceea ce indică faptul că Primăria este mai mult axată pe operare decât pe investiții.

Bunurile și serviciile reprezintă un alt cost curent important pentru Suceava, reprezentând aproximativ 25% din totalul cheltuielilor pentru perioada analizată. Proiectele cu finanțare din fonduri externe nerambursabile au reprezentat un total de 5% din cheltuieli totale.

Figura 2.9.12. Structura principalelor cheltuieli curente ale Municipiului Suceava în perioada 2009-2019

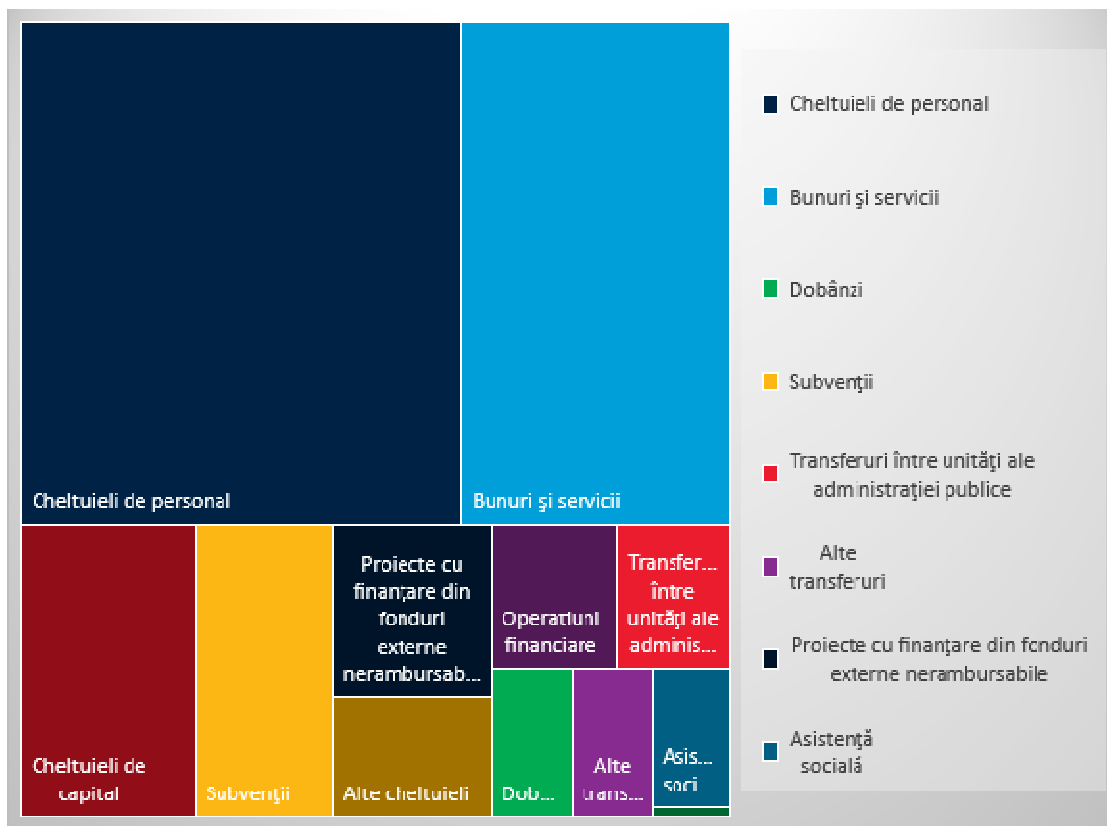

Sursa: Politică Urbană a României. Prelucrare Indicatori Urbani: <https://citadini.ro/baza-de-date-urbane/>

În ceea ce privește cheltuielile de personal, ponderea cea mai mare merge pentru acoperirea salariilor de bază. De asemenea, aici intră și indemnizații de hrană, cheltuieli salariale în natură, sporuri pentru condiții de muncă sau vouchere de vacanță.

Figura 2.9.13. Media cheltuielilor de personal la nivelul orașelor comparative în perioada 2009-2019

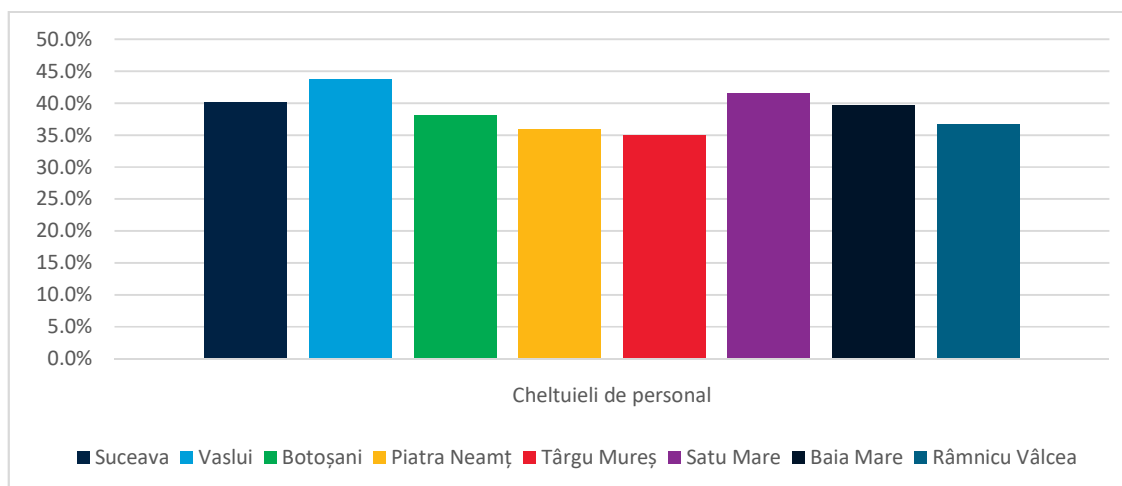

Sursa: Politică Urbană a României. Prelucrare Indicatori Urbani: <https://citadini.ro/baza-de-date-urbane/>

În ceea ce privește cheltuielile cu bunuri și servicii, ponderea cea mai mare o au cheltuielile cu “apa, canal și salubritate”, “reparații curente”, “încălzit, iluminat și forța motrică” și “alte bunuri și servicii pentru întreținere și funcționare”. Cheltuielile cu “consultanță și expertiză” s-au limitat la

aproximativ 10.000 RON în 2019, în condițiile în care, Suceava, asemenea mai tuturor primăriilor din România, au nevoie de sprijin pentru a gândi localitățile viitorului.

Figura 2.9.14. Media cheltuielilor cu bunuri și servicii la nivelul orașelor comparative în perioada 2009-2019

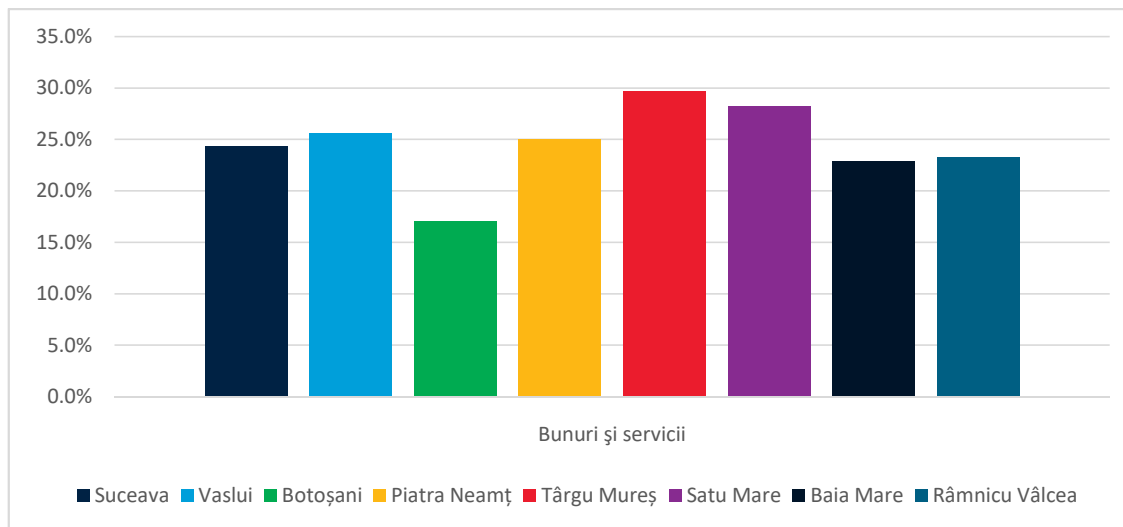

Sursa: Politica Urbană a României. Prelucrare Indicatori Urbani:

<https://citadini.ro/baza-de-date-urbane/>

Cheltuielile cu subvenții în orașele mari din România acoperă în principal termoficarea și transportul public. Acestea sunt cele două capitele mari ce necesită sprijin de la primării pentru a funcționa în parametrii de eficiență. În cazul Sucevei, subvențiile acoperă aproape exclusiv “acoperirea diferențelor de preț și tarif” pentru sistemul de încălzire centralizată – Thermonet.

Figura 2.9.15. Media cheltuielilor cu subvenții la nivelul orașelor comparative în perioada 2009-2019

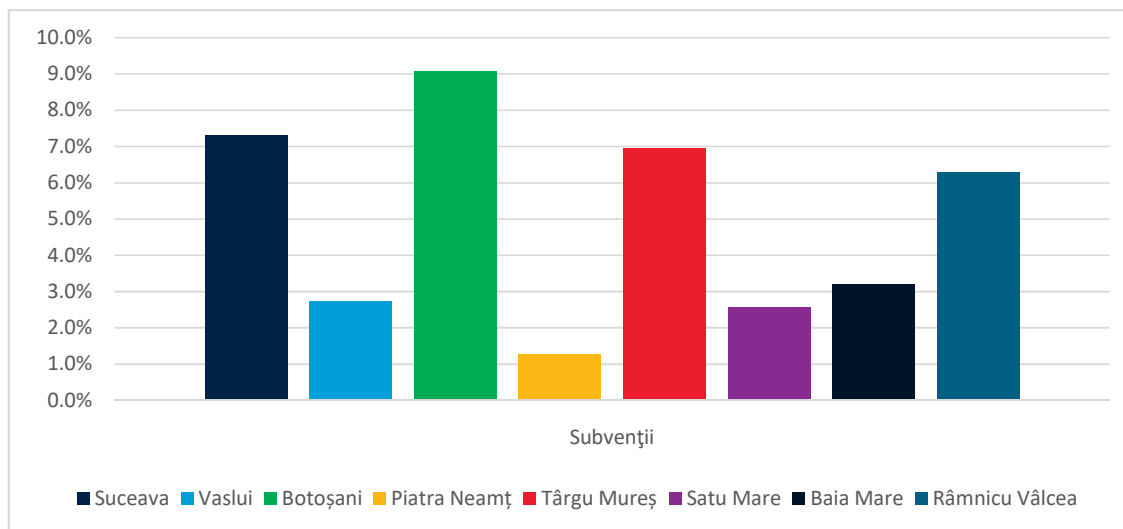

Sursa: Politica Urbană a României. Prelucrare Indicatori Urbani:

<https://citadini.ro/baza-de-date-urbane/>

Suceava se numără printre primăriile ce au încercat să mențină sistemul de încălzire centralizată funcțional. Tabelul de mai jos include situația sistemelor de termoficare din București și cele 40 reședințe de județ. După cum se vede, municipii precum Brașov, Baia Mare, Piatra Neamț, Brăila, sau Târgu Mureș, au închis complet sistemul de termoficare centralizat.

Tabelul 2.9.10. Situația sistemelor de termoficare din București și din cele 40 de reședințe de județ

Reședința de județ	Există un sistem de termoficare în acest oraș?	Câte apartamente sunt racordate la sistemul de termoficare?	Observații
București	Da	562.192	Primăria București subvenționează sistemul de termoficare cu aproximativ 133 de milioane EUR în fiecare an.
Constanța	Da	78.226	Sunt oferite subvenții pentru familiile sărace.
Oradea	Da	64.370	Au fost realizate investiții semnificative din fonduri UE pentru modernizarea sistemului.
Craiova	Da	61.092	Multe locuințe s-au debransat individual de la sistemul de termoficare.
Timișoara	Da	60.306	Multe locuințe s-au debransat individual de la sistemul de termoficare.
Ploiești	Da	55.805	Sistemul de termoficare este deținut și gestionat de o firmă privată. Mulți locuitori s-au debransat individual de la sistem din cauza costurilor mari de încălzire.
Iași	Da	37.088	Sistemul de termoficare se află în proprietatea unei firme private, după o scădere masivă a numărului de utilizatori.
Galați	Da	36.167	Sistemul de termoficare se află într-o situație financiară dificilă.
Arad	Da	31.535	Sistemul de termoficare a acumulat datorii mari și a pierdut mulți utilizatori de-a lungul timpului.
Drobeta-Turnu Severin	Da	29.299	Sistemul de termoficare se află într-o situație financiară dificilă.
Cluj-Napoca	Da	28.383	Majoritatea locuințelor s-au debransat în mod individual de la sistem.
Râmnicu Vâlcea	Da	27.766	Societatea de termoficare se confruntă cu dificultăți financiare majore.
Pitești	Da	23.015	Multe locuințe s-au debransat individual de la sistem. Debransarea este acum interzisă pentru locuitorii din blocurile în care toate apartamentele sunt conectate la sistemul public de termoficare.
Suceava	Da	17.895	Vechea societate de termoficare a intrat în faliment și a fost preluată de o firmă privată.
Bacău	Da	16.233	Vechiul sistem de termoficare a intrat în faliment. Mulți locuitori s-au debransat individual.
Buzău	Da	14.415	Peste jumătate dintre locuințe s-au debransat individual de la sistem (în trecut, sistemul de termoficare avea aproximativ 36.000 de utilizatori).
Focșani	Da	12.604	A fost construită o stație de cogenerare, din fonduri UE. Cu toate acestea, numărul de locuințe racordate a scăzut dramatic, de la un număr inițial de aproximativ 30.000 de utilizatori.
Tulcea	Da	11.324	Multe locuințe s-au debransat individual de la sistemul de termoficare, iar altele au fost debransate din cauza datoriilor acumulate.
Botoșani	Da	11.249	Sistemul de termoficare a fost modernizat cu fonduri UE.
Deva	Da	7.000	Majoritatea locuințelor s-au debransat individual de la sistem.
Giurgiu	Da	4.522	Mulți locuitori s-au debransat individual de la sistem.
Miercurea Ciuc	Da	2.845	Mulți locuitori s-au debransat individual de la sistem.
Sibiu	Da	757	Majoritatea locuințelor s-au debransat individual de la sistem.
Vaslui	Da	662	Multe locuințe s-au debransat individual de la sistemul de termoficare, iar altele au fost debransate din cauza datoriilor acumulate.
Alexandria	Da	433	Majoritatea locuințelor s-au debransat individual de la sistem.
Călărași	Da	402	Majoritatea locuințelor s-au debransat individual de la sistem.

Reședința de județ	Există un sistem de termoficare în acest oraș?	Câte apartamente sunt racordate la sistemul de termoficare?	Observații
Sfântu Gheorghe	Da	260	Majoritatea locuințelor s-au debransat individual de la sistem.
Alba-Iulia	Nu	0	Sistemul de termoficare a fost închis în 2011 din cauza numărului mare de treceri la centrale de apartament.
Baia Mare	Nu	0	În anul 2000, sistemul de termoficare și-a pierdut ultimii clienți.
Bistrița	Nu	0	Sistemul de termoficare a fost închis în 2006.
Brăila	Nu	0	Sistemul de termoficare a încetat să funcționeze în 2013 din cauza datoriilor acumulate. Primăria Brăila a oferit subvenții pe familie pentru achiziționarea de centrale de apartament.
Brașov	Nu	0	Societățile de termoficare au intrat în faliment.
Piatra Neamț	Nu	0	Sistemul de termoficare a fost închis în 2014. Primăria a oferit centrale individuale pentru apartamentele în regim de chirie.
Reșița	Nu	0	Sistemul de termoficare a fost închis în 2014.
Satu-Mare	Nu	0	Sistemul de termoficare a fost închis în 2003.
Slatina	Nu	0	Sistemul de termoficare a fost închis în 2001.
Slobozia	Nu	0	Sistemul de termoficare a fost închis în 2006.
Târgoviște	Nu	0	Sistemul de termoficare a fost închis în 2013. Primăria a oferit centrale individuale pentru apartamentele în regim de chirie.
Târgu Jiu	Nu	0	Sistemul de termoficare dezvoltat în anii comunismului nu a fost utilizat niciodată. În 2006, facilitățile existente neutilizate au fost vândute la fier vechi.
Târgu Mureș	Nu	0	Sistemul de termoficare a fost închis în 2013.
Zalău	Nu	0	Sistemul de termoficare a fost închis în 2014.

Sursa: ANRSC (Autoritatea Națională de Reglementare pentru Serviciile Comunitare de Utilități Publice), Adevărul.ro și alte surse de presă.

Transferurile între unități ale administrației publice includ în principal “transferuri către instituții publice”, în primul rând instituții aflate în administrarea primăriei și “transferuri din bugetele consiliilor locale și județene pentru acordarea unor ajutoare către unitățile administrativ-teritoriale în situații de extremă dificultate”

Figura 2.9.16. Media cheltuielilor cu transferuri între unități ale administrației publice la nivelul orașelor comparative în perioada 2009-2019

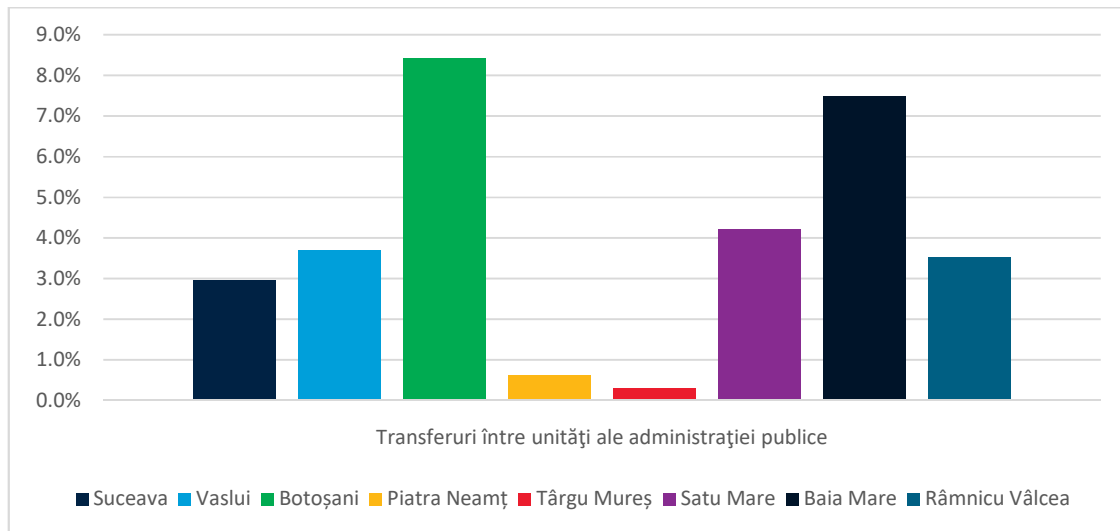

Sursa: Politica Urbană a României. Prelucrare Indicatori Urbani:

<https://citadini.ro/baza-de-date-urbane/>

2.9.3 INVESTIȚII

În ceea ce privește atragerea de fonduri europene și cheltuieli de capital, Suceava are o performanță moderată când o comparăm cu alte reședințe de județ. Municipii precum Oradea, Alba-Iulia, Târgoviște, Cluj-Napoca, Bistrița, Miercurea-Ciuc sau Craiova, au fost top-performeri la atragerea de fonduri UE. Oradea și Alba-Iulia, de exemplu, au atras de trei ori mai multe fonduri europene per capita decât Suceava, în perioada 2009-2019. În ceea ce privește cheltuielile de capital per capita, se distanțează Bucureștiul, Miercurea-Ciuc, Slatina, Arad, Sibiu și Sfântu Gheorghe, cu cheltuieli de capital per capita mai mult decât duble față de Suceava, în perioada 2009-2019. La nivel național, Suceava se află pe locul 31 din 41 în ceea ce privește cheltuielile totale de capital (fondurie europene + cheltuielile de capital) per capita între 2009 și 2019.

Tabelul 1.9.11. Performanța în ceea ce privește atragerea de fonduri europene și cheltuielile de capital – medii (în RON) pe 2009-2019 pentru București și cele 40 reședințe de județ

Localitatea	Populație	Fonduri Europene	Cheltuieli de Capital	Fonduri UE per Capita	Cheltuieli de Capital per Capita	Total Cheltuieli de Capital per Capita
Oradea	221,567	848,039,188	579,903,479	3,827 lei	2,617 lei	6,445 lei
Alba-Iulia	74,730	250,285,800	149,451,695	3,349 lei	2,000 lei	5,349 lei
Târgoviște	92,004	274,244,515	156,430,468	2,981 lei	1,700 lei	4,681 lei
Cluj-Napoca	325,179	851,749,342	653,044,923	2,619 lei	2,008 lei	4,628 lei
Bistrița	94,275	233,016,294	184,551,677	2,472 lei	1,958 lei	4,429 lei
Miercurea-Ciuc	41,621	91,347,356	196,021,638	2,195 lei	4,710 lei	6,904 lei
Craiova	301,687	610,470,489	575,139,049	2,024 lei	1,906 lei	3,930 lei
Iași	381,118	770,415,287	689,702,706	2,021 lei	1,810 lei	3,831 lei
Focșani	92,318	167,665,946	182,635,037	1,816 lei	1,978 lei	3,795 lei
Bacău	197,736	358,306,659	357,849,562	1,812 lei	1,810 lei	3,622 lei
Târgu Mureș	147,770	227,252,117	308,465,218	1,538 lei	2,087 lei	3,625 lei
Timișoara	328,480	490,892,476	714,802,164	1,494 lei	2,176 lei	3,671 lei
Slatina	83,008	120,875,267	333,857,660	1,456 lei	4,022 lei	5,478 lei
Deva	69,231	100,040,915	192,728,681	1,445 lei	2,784 lei	4,229 lei
Brăila	202,924	291,625,183	322,789,128	1,437 lei	1,591 lei	3,028 lei
Brașov	289,683	409,546,618	776,525,683	1,414 lei	2,681 lei	4,094 lei
Sfântu Gheorghe	64,101	84,094,981	221,136,020	1,312 lei	3,450 lei	4,762 lei
Piatra Neamț	112,929	138,844,787	316,452,755	1,229 lei	2,802 lei	4,032 lei
Zalău	69,464	83,248,219	111,432,126	1,198 lei	1,604 lei	2,803 lei
Ploiești	227,614	269,006,109	399,054,625	1,182 lei	1,753 lei	2,935 lei
Râmnicu Vâlcea	117,891	134,312,952	303,654,203	1,139 lei	2,576 lei	3,715 lei
Arad	177,006	199,222,798	658,327,933	1,126 lei	3,719 lei	4,845 lei
Suceava	125,021	127,301,993	208,382,791	1,018 lei	1,667 lei	2,685 lei
Pitești	174,076	176,845,514	458,709,512	1,016 lei	2,635 lei	3,651 lei
Tulcea	86,561	87,746,568	211,579,395	1,014 lei	2,444 lei	3,458 lei
Botoșani	120,341	104,580,338	269,854,506	869 lei	2,242 lei	3,111 lei
Drobeta Turnu-Severin	106,835	91,566,851	268,760,853	857 lei	2,516 lei	3,373 lei
Vaslui	121,946	99,533,158	111,987,616	816 lei	918 lei	1,735 lei
Satu Mare	119,896	86,464,074	194,813,834	721 lei	1,625 lei	2,346 lei
Slobozia	51,901	30,535,286	168,542,590	588 lei	3,247 lei	3,836 lei

Localitatea	Populație	Fonduri Europene	Cheltuieli de Capital	Fonduri UE per Capita	Cheltuieli de Capital per Capita	Total Cheltuieli de Capital per Capita
Alexandria	50,296	29,088,508	134,661,273	578 lei	2,677 lei	3,256 lei
Baia Mare	145,636	83,050,419	223,846,548	570 lei	1,537 lei	2,107 lei
Galați	304,873	171,928,130	611,142,173	564 lei	2,005 lei	2,569 lei
Târgu Jiu	95,429	52,406,302	182,408,743	549 lei	1,911 lei	2,461 lei
Giurgiu	67,190	30,860,290	132,252,004	459 lei	1,968 lei	2,428 lei
Sibiu	168,792	70,782,051	594,330,044	419 lei	3,521 lei	3,940 lei
Constanța	313,156	121,423,088	719,224,983	388 lei	2,297 lei	2,684 lei
Buzău	132,409	47,352,237	151,999,243	358 lei	1,148 lei	1,506 lei
BUCUREȘTI	2,133,941	757,103,914	15,219,054,836	355 lei	7,132 lei	7,487 lei
Reșița	85,565	28,953,572	167,274,037	338 lei	1,955 lei	2,293 lei
Călărași	76,012	16,837,523	145,127,115	222 lei	1,909 lei	2,131 lei

Sursa: Politică Urbană a României. Prelucrare Indicatori Urbani:

<https://citadini.ro/baza-de-date-urbane/>

La prima vedere, aceste date ar putea sugera că Suceava ar trebui găsească metode de a aloca mai multe resurse pentru investiții de capital. În mod evident, însă, resursele pentru investiții de capital depind foarte mult de veniturile ce pot fi generate de o anumită administrație locală. O localitate cu un sector privat dinamic va genera venituri mai mari, prin intermediul impozitului pe venit, decât o localitate cu un sector privat mai redus. De asemenea, chiar dacă fondurile europene presupun, în bună parte, resurse gratuite ce pot fi accesate pentru modernizarea infrastructurii publice, multe din aceste investiții presupun ulterior și cheltuieli importante de operare și mentenanță. Ca atare, aceste investiții trebuie cântărite cu grijă.

Dacă ne uităm la cheltuielile de capital efective în 2007-2015 (perioada de implementare a primului ciclu financiar european) și comparăm aceste cu cheltuieli cu un estimativ al Băncii Mondiale în ceea ce privește alocări "prudente" pentru cheltuieli de capital (mai exact alocări ce permit ulterior și acoperirea costurilor de operare și mentenanță), vedem că Suceava a cheltuit peste potențial. De altfel, cheltuielile efective sunt apropiate de ceea ce Banca Mondială a estimat ca fiind alocări prudente. Acest lucru indică un management prudent la nivelul Primăriei Suceava.

Table 2.9.12. Comparare a potențialului în ceea ce privește cheltuielile de capital și cheltuielile efective în perioada 2007-2015

	Cheltuieli de capital totale 2007-2015		Buget estimat pentru eventuale investiții de capital în perioada 2007-2015		Diferența dintre bugetul estimat pentru investiții de capital și cheltuielile reale	
	Centrul urban	Zona peri-urbană a ZUF	Centrul urban	Zona peri-urbană a ZUF	Centrul urban	Zona peri-urbană a ZUF
Alba Iulia	76.075.784 €	87.333.146 €	44.613.708 €	21.510.979 €	- 31.462.076 €	- 65.822.166 €
Alexandria	30.309.011 €	12.560.301 €	32.353.936 €	8.962.039 €	2.044.925 €	- 3.598.262 €
Arad	158.781.973 €	122.564.087 €	158.447.796 €	72.012.598 €	- 334.176 €	- 50.551.489 €
Bacău	175.800.881 €	72.363.476 €	123.030.465 €	29.991.512 €	- 52.770.416 €	- 42.371.964 €
Baia Mare	69.060.342 €	89.936.249 €	84.890.478 €	36.875.176 €	15.830.137 €	- 53.061.072 €
Bistrița	65.748.653 €	68.697.343 €	56.550.961 €	22.085.254 €	- 9.197.691 €	- 46.612.089 €
Botoșani	80.607.779 €	16.114.190 €	65.471.916 €	10.030.780 €	- 15.135.863 €	- 6.083.410 €
Brăila	126.461.532 €	18.031.611 €	100.830.014 €	11.121.835 €	- 25.631.519 €	- 6.909.777 €
Brașov	229.803.444 €	243.839.940 €	217.024.267 €	168.919.039 €	- 12.779.177 €	- 74.920.900 €
București	3.187.153.672 €	965.586.113 €	3.937.260.251 €	618.507.313 €	750.106.578 €	- 347.078.800 €
Buzău	34.402.089 €	80.540.418 €	91.869.624 €	41.914.135 €	57.467.535 €	- 38.626.283 €
Călărași	37.942.646 €	32.631.742 €	40.983.274 €	13.618.690 €	3.040.628 €	- 19.013.052 €
Cluj-Napoca	226.113.081 €	201.295.514 €	295.430.059 €	89.339.668 €	69.316.977 €	- 111.955.846 €

	Cheltuieli de capital totale 2007-2015		Buget estimat pentru eventuale investiții de capital în perioada 2007-2015		Diferența dintre bugetul estimat pentru investiții de capital și cheltuielile reale	
	Centrul urban	Zona peri-urbană a ZUF	Centrul urban	Zona peri-urbană a ZUF	Centrul urban	Zona peri-urbană a ZUF
Constanța	148.227.667 €	282.051.420 €	254.563.477 €	184.250.002 €	106.335.810 €	- 97.801.419 €
Craiova	254.327.934 €	109.194.456 €	186.760.204 €	50.424.759 €	- 67.567.729 €	- 58.769.696 €
Deva	76.524.688 €	90.278.240 €	53.617.150 €	55.920.249 €	- 22.907.538 €	- 34.357.991 €
Drobeta Turnu Severin	81.878.817 €	29.035.901 €	58.374.980 €	12.091.819 €	- 23.503.837 €	- 16.944.082 €
Focșani	66.511.963 €	57.488.886 €	45.222.184 €	34.664.724 €	- 21.289.779 €	- 22.824.163 €
Galați	192.779.838 €	85.240.754 €	180.953.623 €	36.806.500 €	- 11.826.215 €	- 48.434.254 €
Giurgiu	53.261.359 €	11.879.481 €	44.191.718 €	6.151.316 €	- 9.069.641 €	- 5.728.165 €
Iași	268.681.281 €	91.164.891 €	206.752.399 €	43.319.179 €	- 61.928.882 €	- 47.845.712 €
Miercurea Ciuc	64.016.132 €	56.932.114 €	34.081.210 €	23.702.018 €	- 29.934.923 €	- 33.230.096 €
Oradea	225.381.432 €	143.747.499 €	158.912.517 €	65.051.818 €	- 66.468.915 €	- 78.695.681 €
Piatra Neamț	121.103.798 €	48.687.686 €	68.810.141 €	24.100.594 €	- 52.293.657 €	- 24.587.092 €
Pitești	124.431.256 €	235.579.423 €	109.946.157 €	122.904.901 €	- 14.485.099 €	- 112.674.523 €
Ploiești	143.505.916 €	219.246.548 €	183.111.503 €	137.323.918 €	39.605.587 €	- 81.922.630 €
Râmnicu Vâlcea	79.122.201 €	173.063.532 €	81.968.869 €	61.744.707 €	2.846.668 €	- 111.318.825 €
Reșița	39.468.502 €	13.594.653 €	47.223.671 €	3.454.131 €	7.755.170 €	- 10.140.521 €
Satu Mare	48.923.919 €	76.729.744 €	73.770.950 €	36.248.821 €	24.847.031 €	- 40.480.923 €
Sfântu Gheorghe	62.782.058 €	35.149.886 €	37.014.559 €	12.071.365 €	- 25.767.499 €	- 23.078.521 €
Sibiu	141.211.535 €	159.150.802 €	147.906.959 €	80.644.035 €	6.695.424 €	- 78.506.767 €
Slatina	89.748.334 €	45.220.815 €	65.978.954 €	21.583.794 €	- 23.769.380 €	- 23.637.020 €
Slobozia	48.252.705 €	29.830.965 €	33.813.183 €	14.707.493 €	- 14.439.521 €	- 15.123.471 €
Suceava	70.401.745 €	55.396.618 €	53.410.610 €	28.636.949 €	- 16.991.135 €	- 26.759.669 €
Târgoviște	89.966.856 €	94.968.946 €	66.726.412 €	38.991.196 €	- 23.240.443 €	- 55.977.750 €
Târgu Jiu	44.523.802 €	50.923.786 €	57.673.169 €	24.840.290 €	13.149.367 €	- 26.083.497 €
Târgu Mureș	109.452.323 €	94.638.548 €	100.334.998 €	47.823.785 €	- 9.117.325 €	- 46.814.763 €
Timișoara	221.583.097 €	230.122.967 €	262.175.517 €	144.377.826 €	40.592.420 €	- 85.745.141 €
Tulcea	60.389.123 €	21.777.092 €	56.969.874 €	10.095.726 €	- 3.419.248 €	- 11.681.366 €
Vaslui	51.882.722 €	25.042.512 €	34.206.268 €	9.216.964 €	- 17.676.454 €	- 15.825.548 €
Zalău	25.490.012 €	52.471.920 €	40.396.915 €	15.277.552 €	14.906.903 €	- 37.194.368 €

Sursa: Ministerul Lucrărilor Publice, Dezvoltării și Administrației și Banca Mondială

În cadrul Politicii Urbane s-au făcut estimări privind un buget prudent pentru investiții de capital pentru Perioada de Implementare 2021-2030 pentru toate zonele urbane din România. Figura de mai jos arată bugetul estimativ pentru investiții de capital pentru Municipiul Suceava și pentru celelalte localități din zona metropolitană și din zona urbană funcțională. Astfel, s-a estimat că pentru perioada 2021-2030, Suceava ar trebui să aloce aproximativ 132 milioane Euro pentru investiții de capital, iar localitățile ce sunt parte a zonei metropolitane și a zonei urbane funcționale ar putea aloca aproximativ 76 milioane Euro – cu variații, de la un buget estimat de aproximativ 13 milioane Euro pentru Dumbrăveni sau 12 milioane Euro pentru Șcheia, la un buget de sub 2 milioane Euro pentru Siminicea sau Bălăceana. În mod evident, asumarea de cheltuieli peste această sumă este posibilă, mai ales dacă se atrag fonduri europene, dar este important să fie avute în vedere cheltuielile de operare și mentenanță. De exemplu, un parc nou va trebui îngrijit periodic, în timp ce o parcare poate aduce venituri primăriei. Pentru astfel de investiții intervin și considerații sociale și de mediu (un parc are beneficii mai mari pentru cetățeni decât o parcare), dar aceste considerații trebuie folosite în pregătirea unei liste prioritare de investiții pentru 2021-2030, în limita bugetului estimat de investiții de capital. Mai exact, Primăria Municipiului Suceava ar trebui să pregătească o listă de proiecte prioritare cu o valoare aproximativă de 132 milioane Euro, iar pentru orice proiect adăugat peste această sumă trebuie avute în vedere sursa de finanțare (cu o preferință pentru proiecte finanțate din fonduri europene) și costurile de operare și mentenanță (cu o preferință pentru proiecte generatoare de venituri sau cu costuri de operare și mentenanță reduse).

Figura 2.9.17. Comparația bugetelor de investiții de capital pentru Zona Urbană Funcțională Suceava în perioada 2021-2030

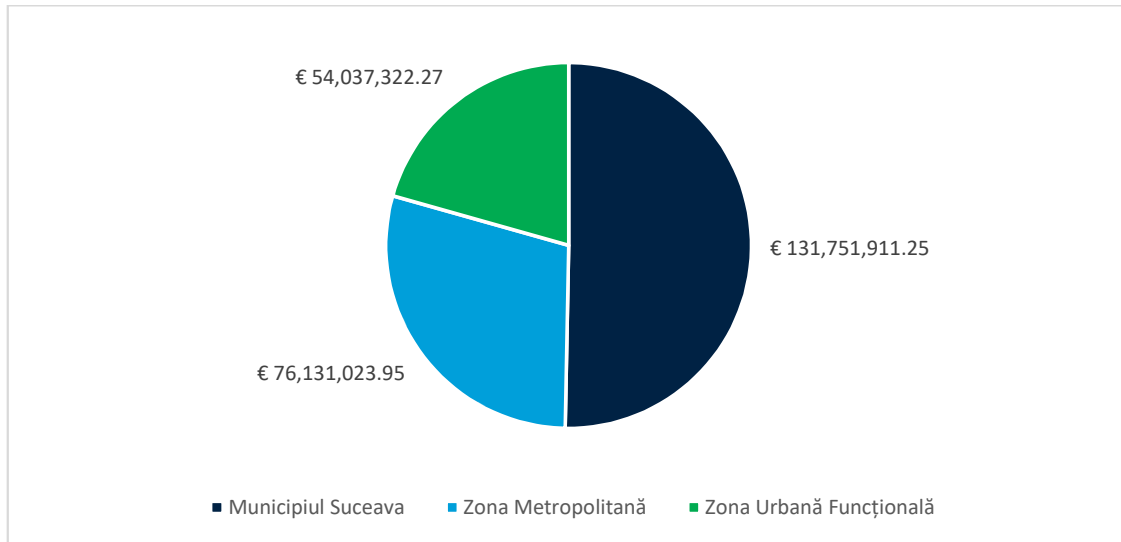

În ceea ce privește capacitate de asumare a investițiilor de capital, Municipiul Suceava, are oportunități mai mari decât celelalte localități din zona metropolitană, deoarece are o bază economică mai solidă. Bineînțeles, și aici sunt variații, cu Dumbrăveni (unde activează câteva firme mari, precum Alsim sau Amarawood) cu potențialul de asuma cheltuieli de capital de aproximativ 1472 Euro pe cap de locuitor între 2021-2030, față de 1235 Euro în Suceava.

Figura 2.9.18. Comparația bugetelor de investiții de capital per capita în perioada 2021-2030

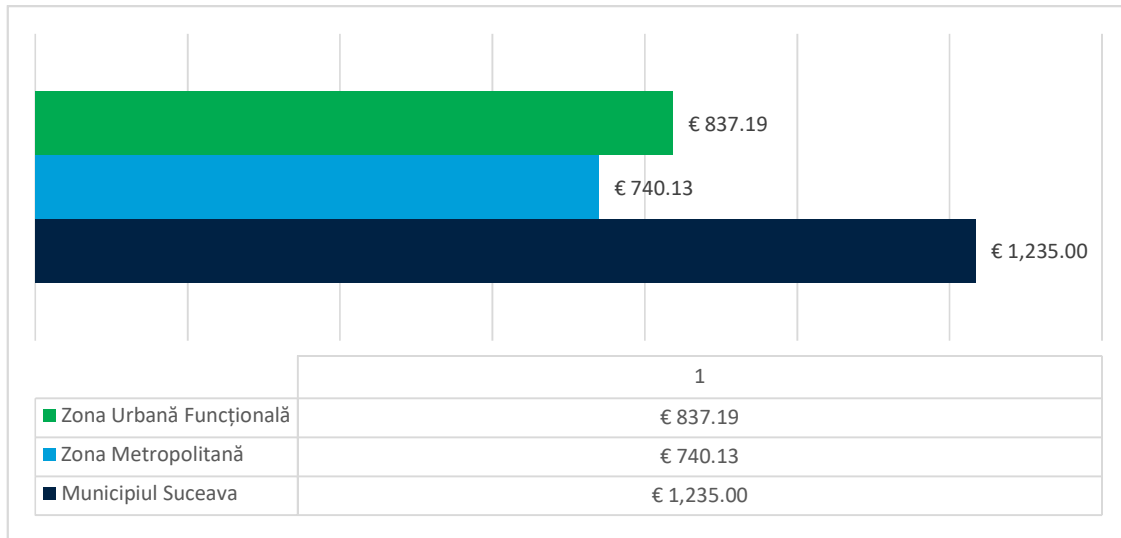

Capacitatea Municipiului Suceava de a asuma cheltuieli de capital în perioada 2021-2030 este una ridicată, dacă comparăm Suceava cu municipii similare din țară (vedeți figura de mai jos). Astfel, numai Târgu Mureș are o capacitate mai ridicată, Suceava devansând inclusiv municipii cu o poziționare geografică mult mai bună, precum Satu Mare sau Baia Mare.

Figura 2.9.19. Comparația bugetelor de investiții de capital per capita la nivelul orașelor comparative în perioada 2021-2030

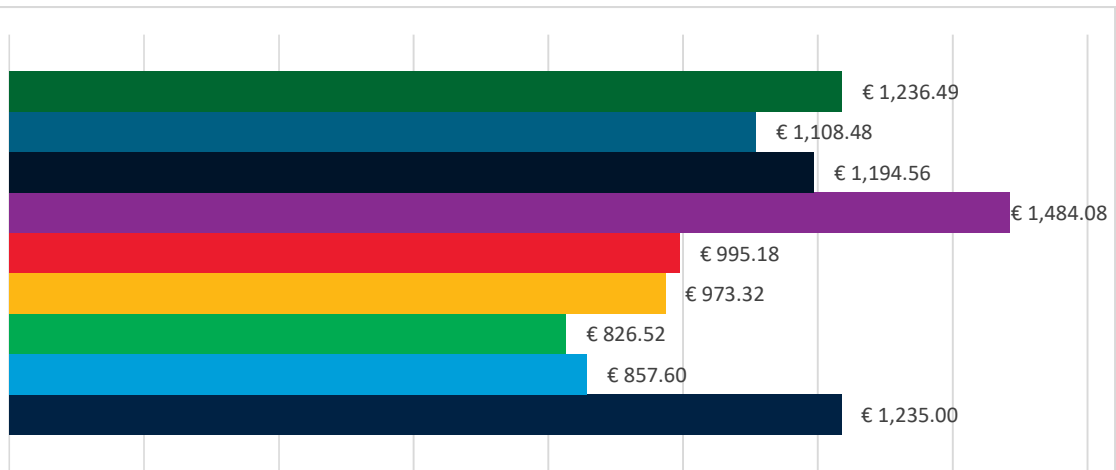

	1
■ RÂMNICU VÂLCEA	€ 1,236.49
■ BAIA MARE	€ 1,108.48
■ SATU MARE	€ 1,194.56
■ TÂRGU MUREȘ	€ 1,484.08
■ TÂRGU NEAMȚ	€ 995.18
■ PIATRA NEAMȚ	€ 973.32
■ BOTOȘANI	€ 826.52
■ VASLUI	€ 857.60
■ SUCEAVA	€ 1,235.00

2.9.4 RESURSE UMANE ȘI MATERIALE

2.9.4.1 Resurse umane

Conform *Regulamentului de organizare și funcționare a aparatului de specialitate al primarului Municipiului Suceava*¹¹, primarul, viceprimarii și secretarul municipiului împreună cu aparatul de specialitate al primarului Suceava constituie Primăria municipiului Suceava.

Consiliul local aprobă, în condițiile legii, la propunerea primarului organigrama, statul de funcții, numărul de personal și regulamentul de organizare și funcționare a aparatului de specialitate al primarului. Conform organigramei Primăriei Municipiului Suceava, aceasta dispune de un total de 858 de posturi din care:

- 3 Demnitari
- 402 funcții publice din care 45 sunt de conducere și 357 de execuție
- 453 de posturi contractuale din care 25 sunt de conducere și 428 de execuție.

Cele mai multe posturi sunt alocate Poliției locale (129), Direcției de administrare a piețelor (116), Direcției buget, contabilitate și fiscalitate (107) și Direcției de asistență social (106). La polul opus, cele mai puține posturi sunt dedicate Direcției tehnice și de investiții (35), Direcției proiecte europene, turism, cultură și transport (25), Direcției municipale de evidență a persoanelor (30), Direcției urbanism, amenajarea teritoriului și cadastru (27) și Direcției de ecologizare (26), Direcției patrimoniu (21).

Primarul

Primarul municipiului Suceava este seful administrației publice locale și al aparatului propriu de specialitate pe care îl conduce și controlează. Acesta exercită atribuțiile stipulate în *Legea administrației publice locale nr.215/2001*, cu modificările și completările ulterioare. De asemenea, acesta are și alte atribuții prevăzute de legi sau de alte acte normative, precum și însărcinările date de Consiliul Local al municipiului Suceava¹².

Cabinetul Primarului

Cabinetul Primarului este compus din următoarele departamente:

Direcția generală tehnică și de investiții (Director general)

- Serviciul protecție civilă, situații de urgență, sănătate și securitate în muncă
- Serviciul investiții (Șef serviciu)
- Serviciul administrare străzi și administrare rutieră (Șef serviciu)
- Biroul energetic și de utilități publice (Șef birou)
 - Unitatea municipală de monitorizare
- Biroul audit public intern
- Serviciul resurse umane
- Direcția patrimoniu
 - Serviciul patrimoniu
 - Compartimentul achiziții publice
 - Biroul evidența și administrarea imobilelor de locuit
 - Compartimentul Cinematograful "Modern"

Direcția buget, contabilitate și fiscalitate

- Serviciul buget și finanțări nerambursabile din fonduri publice

¹¹ *Regulamentului de organizare și funcționare a aparatului de specialitate al primarului Municipiului Suceava.*

[Link.](#)

¹² Ibid.

- Serviciul financiar-contabilitate
- Serviciul urmărire și executare silită
- Serviciul amenzi
- Serviciul prelucrarea automată a datelor
- Serviciul finanțare învățământ și încasări directe
- Serviciul fiscalitate persoane fizice
- Serviciul fiscalitate persoane juridice

Poliția Locală Suceava

- Serviciul ordine, liniște publică și pază nr. 1
 - Formația de pază
- Serviciul ordine, liniște publică și pază nr. 2
- Biroul disciplina în construcții și afișaj stradal
- Biroul protecția mediului
- Biroul control activități comerciale
- Serviciul circulație pe drumurile publice
- Serviciul dispecerat supraveghere video
- Serviciul evidența persoanelor, instruire și administrativ

Rapoarte de activitate

Ultimele rapoarte de activitate sunt din anul 2007¹³.

Viceprimarul (I)

Primarul poate delega din atribuțiile sale viceprimarilor. Viceprimarii sunt, în condițiile legii, subordonați ai primarului și înlocuitori de drept ai acestuia¹⁴.

Cabinet Viceprimar (I)

Conform Primăriei Suceava, viceprimarul I are următoarele direcții și servicii în subordine.

- Direcția de ecologizare
- Serviciul ecologizare și gestionare câini fără stăpân
- Serviciul asociații de proprietari
- Direcția Administrația Piețelor
 - Compartimentul control alimente de origine animală și igienă
 - Compartimentul urmărire și control încasări
 - Biroul parcări auto cu autotaxare
 - Compartimentul Piața agro en gross
 - Biroul Piața agro Burdujeni
 - Biroul Piața agro G. Enescu
 - Biroul Piețele agro Centrală și Ițcani
 - Biroul Complexul Comercial "Bazar"
 - Serviciul investiții, reparații și administrativ
 - Compartimentul tehnic
- Direcția proiecte europene, turism, cultură și transport
 - Serviciul proiecte europene și strategii de dezvoltare
 - Serviciul turism și cultură
 - Serviciul autoritatea locală de autorizare transport

Viceprimarul (II)

¹³ Primăria Municipiului Suceava. Rapoarte activitate primar. [Link](#).

¹⁴ Regulamentului de organizare și funcționare a aparatului de specialitate al primarului Municipiului Suceava. [Link](#).

Primarul poate delega din atribuțiile sale viceprimarilor. Viceprimarii sunt, în condițiile legii, subordonați ai primarului și înlocuitori de drept ai acestuia¹⁵.

Cabinet Viceprimar (II)

- Direcția Generală a Domeniului Public
 - Serviciul administrativ
 - Compartimentul administrare sediu DGDP
 - Compartimentul administrare Centrul cultural al municipiului Suceava - Cinema Modern
 - Serviciul Administrare Baze sportive și Zone de agrement
 - Compartimentul administrare baza sportivă Patinoar artificial
 - Compartimentul administrare baza sportivă Stadionul Areni
 - Compartimentul administrare Zona de agrement Tătărași
 - Serviciul administrare cimitire
 - Compartimentul administrare "Cimitir Pacea"
 - Compartimentul administrare "Extindere Cimitir Pacea"
 - Serviciul prestări servicii
 - Compartimentul salubritate vidanjare
 - Compartimentul construcții și fântâni arteziene
 - Compartimentul atelier întreținere reparații
 - Serviciul parc auto
 - Serviciul spații verzi
 - Compartimentul seră
 - Compartimentul spații verzi
- Direcția urbanism, amenajarea teritoriului și cadastru
 - Serviciul urbanism și amenajarea teritoriului
 - Serviciul autorizare activități comerciale
 - Serviciul cadastru, fond funciar, registrul agricol
 - Compartimentul stabilire și regularizare taxe
- Compartimentul strategii urbane și gestionare documentații de urbanism

Secretarul General

Secretarul General al Municipiului Suceava este funcționar public de conducere, cu studii superioare juridice. Atribuțiile secretarului municipiului sunt cele prevăzute de Legea nr.215/2001 a administrației publice locale, cu modificările și completările ulterioare.¹⁶

Conform Primăriei Suceava, Secretarul General are în subordine următoarele departamente:

- Serviciul acte administrative, relații publice, circulația și păstrarea
- Direcția Municipală de Evidență a Persoanelor
 - Serviciul de stare civilă
- Serviciul de evidență a persoanelor (Direcția de Asistență Socială)
 - Serviciul autoritate tutelară
 - Serviciul programe sociale, sănătate, educație
 - Compartimentul medicină școlară generală
 - Compartimentul medicină școlară dentară
 - Serviciul protecție socială
 - Biroul relații publice și administrativ
 - Serviciul ajutoare sociale
 - Cantina de ajutor social

¹⁵ Regulamentului de organizare și funcționare a aparatului de specialitate al primarului Municipiului Suceava. [Link](#).

¹⁶ Regulamentului de organizare și funcționare a aparatului de specialitate al primarului Municipiului Suceava. [Link](#).

- Direcția contencios administrativ, juridică și administrativă
 - Serviciul contencios administrativ, juridic
 - Serviciul administrativ

2.9.4.2 Resurse materiale

Bugetul local

Informații despre buget și alocări bugetare sunt detaliate în capitolul *Bugete locale*. Informații despre bugetul local sunt publicate și pe website-ul primăriei în secțiunea Informații publice, Buget local¹⁷. Surse financiare / Situații contabile. Ultima rapoarte constă în „*Situația financiară trimestrul III 2020*”¹⁸. Alte informații importante disponibile referitoare la bugetul alocat pentru anul 2020 sunt „*Programul obiectivelor de investiții la data de 07.08.2020*”¹⁹, „*Lista de investiții Municipiul Suceava 27.05.2020*”²⁰ și „*Proiectul bugetului general al municipiului Suceava pentru anul fiscal 2020*”²¹.

Bugetare participativă

Primăria Municipiului Suceava dispune de o platformă dedicată bugetării participative²² din anul 2018. Cetățenii sunt astfel încurajați să se implice în procesul de luare a deciziilor privind prioritățile de investiții de interes local, cu finanțare de la bugetul local.

Pentru anul 2020, sunt trei proiecte supuse voturilor cetățenilor:

1. Proiect pentru reabilitarea trotuarelor, a strazilor și amenajarea parcarilor²³
2. Proiect pentru reabilitarea străzii Victoria și iluminat public²⁴
3. Proiect pentru asfaltarea străzii Păcii din cartierul Burdujeni²⁵

În anul 2019 au fost supuse votului public 40 de proiecte, iar în anul 2018 au fost votate 28 de proiecte.

Proiecte finanțate prin fonduri europene

Conform Primăriei Suceava, aceasta a implementat o serie de proiecte prin intermediul finanțării europene. Programele Operaționale accesate sunt:

- Fondul European de Dezvoltare Regională în cadrul Programului de cooperare interregională URBACT II
- Programul Operațional Regional 2007-2013
- Programul Operațional Regional 2014-2020
- Programul Operațional Capacitate Administrativă 2014 – 2020
- Horizon 2020

Fondul European de Dezvoltare Regională în cadrul Programului de cooperare interregională URBACT II

Proiectul implementat prin intermediul acestui fond este intitulat „Piețe urbane sustenabile”²⁶. Prin intermediul acestui proiect, Primăria Municipiului Suceava a avut obiectivul general de a demonstra fezabilitatea piețelor urbane concepute sustenabil și impulsionează afacerile producătorilor de

¹⁷ Primăria Suceava. 2020. „*Buget local*”. [Link](#).

¹⁸ Primăria Suceava. 2020. „*Situația financiară trimestrul III 2020*”. [Link](#).

¹⁹ Primăria Suceava. 2020. „*Programul obiectivelor de investiții la data de 07.08.2020*”. [Link](#).

²⁰ Primăria Suceava. 2020. „*Lista de investiții Municipiul Suceava 27.05.2020*”. [Link](#).

²¹ Primăria Suceava. 2020. „*Proiectul bugetului general al municipiului Suceava pentru anul fiscal 2020*”. [Link](#).

²² Primăria Suceava. Bugetare participativă. [Link](#).

²³ Primăria Suceava. Bugetare participativă. Proiect pentru reabilitarea trotuarelor, a strazilor și amenajarea parcarilor. [Link](#).

²⁴ Primăria Suceava. Bugetare participativă. Proiect pentru reabilitarea străzii Victoria și iluminat public. [Link](#).

²⁵ Primăria Suceava. Bugetare participativă. Proiect pentru asfaltarea străzii Păcii din cartierul Burdujeni. [Link](#).

²⁶ Proiect „Piețe urbane sustenabile”. [Link](#).

mărfuri "Produs în Bucovina", plecând de la convingerea că piețele urbane reprezintă o forță propulsoare pentru dezvoltarea locală și regenerarea urbană și creează potențial și impact economic, social, turistic și cultural, precum și în domeniul planificării urbane.

Bugetul fazei I a proiectului, aferent partenerului român, a fost de 5437,50 euro, din care 4350 euro (80%) au fost cofinanțați de către Uniunea Europeană din Fondul de Dezvoltare Regională, 706,87 euro (13%) au reprezentat cofinanțare de la bugetul statului, iar contribuția din bugetul local a fost de 7%. Nu există informații despre bugetul alocat în afaza a II-a a proiectului.

Programul Operațional Regional 2007-2013

Prin intermediul acestui program, au fost implementate următoarele proiecte:

- Modernizarea iluminatului public pe artera principală a Municipiului Suceava²⁷
- Creșterea siguranței și prevenirea criminașității în Municipiul Suceava prin achiziționarea de echipamente specifice și amenajarea unui centru de supraveghere²⁸
- Reabilitare străzi, pod și pasaj; Modernizare parcuri; Creare stații modulare de transport public în comun în Municipiul Suceava²⁹
- Reabilitarea zonei centrale a Municipiului Suceava prin creare de parcaje subterane; Reabilitare pietonală și străzi³⁰
- Centru pentru susținerea tradițiilor bucoviniene³¹

Program Operațional Regional 2014-2020

Prin intermediul acestui program, au fost implementate următoarele proiecte:

- Creșterea eficienței energetice a clădirii Primăriei Municipiului Suceava (Cod SMIS 120165)³²
- Centru Multifuncțional "Arta" – Ițcani³³
- Construire grădiniță în cartierul Burdujeni Sat din municipiul Suceava³⁴
- Sistem integrat de transport public ecologic în Municipiul Suceava (Cod SMIS 127335)³⁵
- Unitate de invatamant pentru prescolari in zona centrala a municipiului Suceava (SMIS 126613)³⁶
- Achiziție mijloace de transport public - autobuze electrice 12 m deal, Brașov, Iași, Sibiu, Slatina, Suceava³⁷
- Revitalizare spatiu public urban Municipiul Suceava (Cod SMIS 129478)³⁸
- Reabilitarea și echiparea infrastructurii educaționale a Colegiului Tehnic "Petru Mușat"³⁹

Programul Operațional Capacitate Administrativă

Prin intermediul acestui fond este în curs de implementare următorul proiect:

²⁷ Proiect pentru Modernizarea iluminatului public pe artera principală a Municipiului Suceava. [Link](#).

²⁸ Proiect pentru Creșterea siguranței și prevenirea criminașității în Municipiul Suceava prin achiziționarea de echipamente specifice și amenajarea unui centru de supraveghere [Link](#).

²⁹ Proiect pentru Reabilitare străzi, pod și pasaj; Modernizare parcuri; Creare stații modulare de transport public în comun în Municipiul Suceava. [Link](#).

³⁰ Proiect pentru Reabilitarea zonei centrale a Municipiului Suceava prin creare de parcaje subterane; Reabilitare pietonală și străzi. [Link](#).

³¹ Proiect pentru Centru pentru susținerea tradițiilor Bucoviniene. [Link](#).

³² Proiect pentru Creșterea eficienței energetice a clădirii Primăriei Municipiului Suceava. [Link](#).

³³ Proiect pentru Centru Multifuncțional "Arta" – Ițcani. [Link](#).

³⁴ Proiect pentru Construire grădiniță în cartierul Burdujeni Sat din municipiul Suceava³⁴. [Link](#).

³⁵ Proiect pentru Sistem integrat de transport public ecologic în Municipiul Suceava. [Link](#).

³⁶ Proiect pentru Unitate de invatamant pentru prescolari in zona centrala a municipiului Suceava. [Link](#).

³⁷ Proiect pentru Achiziție mijloace de transport public - autobuze electrice 12 m deal, Brașov, Iași, Sibiu, Slatina, Suceava. [Link](#).

³⁸ Proiect pentru Revitalizare spatiu public urban Municipiul Suceava. [Link](#).

³⁹ Proiect pentru Reabilitarea și echiparea infrastructurii educaționale a Colegiului Tehnic "Petru Mușat". [Link](#).

- Administrație Publică Locală Informatizată, Calitativă și Accesibilă Tuturor la Suceava (APLICAT) (Cod SIPOCA 626)⁴⁰

Horizon 2020

Municipiul Suceava a fost partener în cadrul proiectului de "Dezvoltare inteligentă pentru orașe europene 2014 – 2020" implementat în perioada 2015 – 2019 și finanțat din fonduri europene nerambursabile în cadrul programului Horizon 2020.

Proiectul introduce 12 soluții inteligente pentru a satisface cele trei aspecte diferite ale sustenabilității: economice, sociale și de mediu. Pe lângă obiectivul principal ce constă în transferul de experiență și bune practici, cele 3 obiective secundare ale proiectului sunt:

- 1) de a îmbunătăți calitatea vieții pentru cetățenii europeni,
- 2) de a reduce impactul asupra mediului al activităților economice și
- 3) de a crea o dezvoltare economică durabilă. Parteneri: Municipiul Suceava împreună cu Graz (Austria), Porto (Portugalia), Cork (Irlanda), Valetta (Malta) vor fi parteneri discipoli în cadrul proiectului și vor învăța din exemplele de bune practici ale orașelor lider. Orașele lider sunt: Stockholm (Suedia), Barcelona (Spania) și Koln (Germania). În parteneriat mai există și parteneri firme private din țări precum: Ungaria, Suedia, Finlanda, Germania, Spania, Belgia, Danemarca și Franța care vor pune în aplicare 12 Soluții inteligente, în ceea ce privește eficiența energetică.

Municipiul Suceava va adera la experiența orașelor lider prin 8 soluții inteligente și anume:

- Soluția inteligentă 1. Eficiența și climat inteligent pentru reabilitarea clădirilor
- Soluția inteligentă 3. Informații și soluții de recuperare și refolosire a energiei
- Soluția inteligentă 4. Soluții inteligente de producere a energiei locale
- Soluția inteligentă 5. Sisteme de iluminat public inteligente
- Soluția inteligentă 7. Colectare selectivă a deșeurilor, transformarea deșeurilor în energie electrică
- Soluția inteligentă 10. Management inteligent al traficului
- Soluția inteligentă 11. Vehiculele alimentate cu carburanți alternativi pentru o mai bună calitate a aerului
- Soluția inteligentă 12. Soluții inteligente pentru mobilitate

Bugetul total al proiectului este de 32.521.771 Euro din care contribuția Uniunii Europene este de 24.999.450 Euro. În cadrul acestui proiect Municipiul Suceava va beneficia de 53.325 Euro nerambursabili, finanțați în proporție de 100% de Uniunea Europeană.

Alte fonduri

Alte surse de finanțare externă au constat în:

- Programul de cooperare Elvețiano - Român⁴¹ prin intermediul căruia s-au implementat proiecte ce vizează, de exemplu, "Managementul modern și eficient al iluminatului public"⁴² sau "Electromobilitate – Vehicule electrice pentru o municipalitate verde"⁴³.

2.9.5 SERVICII PUBLICE DIGITALE ȘI RELAȚIA CU CETĂȚENII

⁴⁰ Proiect pentru Administrație Publică Locală Informatizată, Calitativă și Accesibilă Tuturor la Suceava. [Link](#).

⁴¹ Primăria Municipiului Suceava. Programul de cooperare Elvețiano – Român. [Link](#).

⁴² Primăria Municipiului Suceava. 2017. Programul de cooperare Elvețiano – Român. "Managementul modern și eficient al iluminatului public". [Link](#).

⁴³ Primăria Municipiului Suceava. 2017. Programul de cooperare Elvețiano – Român. "Electromobilitate – Vehicule electrice pentru o municipalitate verde". [Link](#).

Figura 2.9.20. Clasamentul pentru 2020 al indicelui economiei și societății digitale (DESI)

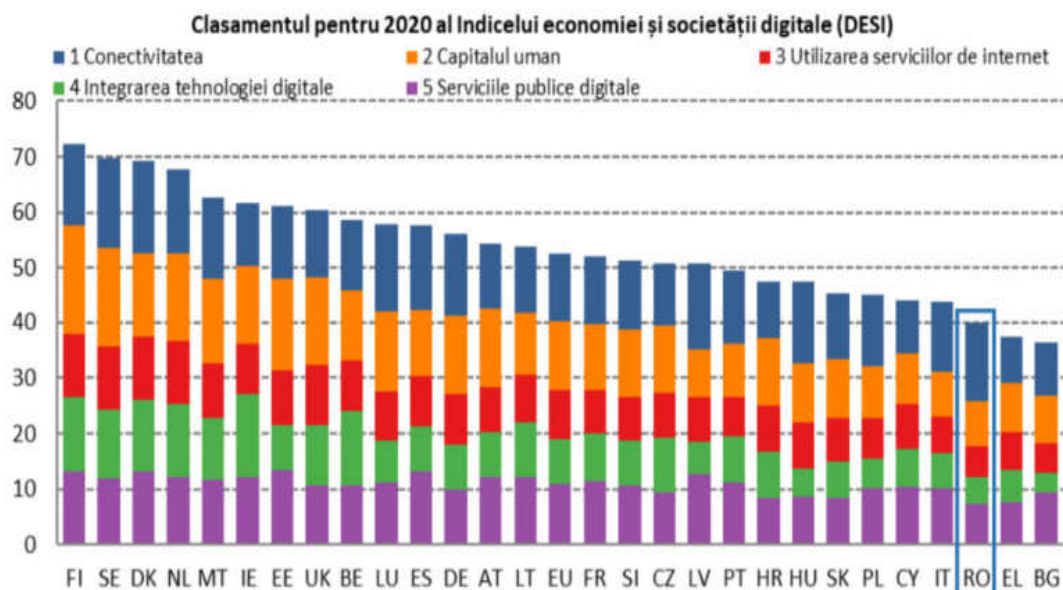

2.9.5.1 Performanțele digitale ale României la nivelul Uniunii Europene

Sursă: DESI

În data de 11 iunie 2020, Comisia Europeană a publicat Indicele economiei și societății digitale (DESI) pentru 2020, care monitorizează performanța digitală din Europa și urmărește progresele înregistrate de țările UE în ceea ce privește competitivitatea digitală. În cadrul raportului, România se situează pe locul 26 din cele 28 de state membre ale UE. Raportul a fost realizat în 2019, când UK încă făcea parte din blocul comunitar, așadar, este inclusă în cadrul raportului, alături de celelalte state membre europene (EU27).



Figura 2.9.21. DESI 2020



Figura 2.9.22. DESI 2020

Puncte cheie extrase din indicele DESI 2020⁴⁴:

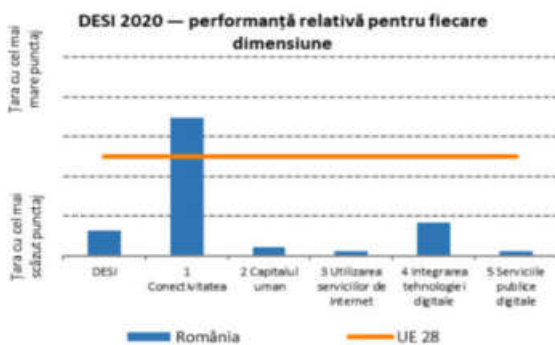
- 49% dintre locuințele din România sunt abonate la servicii de bandă largă de foarte mare viteză. Astfel, România se situează pe locul 5 în UE, din perspectiva indicatorului de Conectivitate. Acest lucru se datorează utilizării ridicate a benzii largi de foarte mare viteză și disponibilității ample a rețelelor de foarte mare capacitate fixe, în special în zonele urbane.
- O cincime dintre români nu au utilizat niciodată internetul.
- Mai puțin de o treime dintre români au competențe digitale cel puțin de bază.
- 5,6% dintre absolvenții din România sunt absolvenți TIC, media europeană este de 3,6%.
- În ceea ce privește serviciile publice digitale și utilizarea serviciilor de internet, performanța României este cea mai scăzută în rândul statelor membre ale UE.
- 82% dintre utilizatorii de internet din România (media EU: 67%) utilizează serviciile de e-guvernare, România ocupând locul 8 din 28 la această categorie. Însă, nivelul atins de interacțiune online între autoritățile publice și populație cuprinde doar depunerea formularelor online.
- Formularele precompletate și serviciile publice realizate integral online poziționează România pe locul 28, ceea ce denotă o problemă referitoare la calitatea și capacitatea de utilizare a serviciilor oferite.
- Nu s-a înregistrat nicio îmbunătățire a serviciilor publice digitale pentru întreprinderi, România situându-se pe ultimul loc și în această privință.

Figura 2.9.23. Clasamentul pentru 2018 - 2020 DESI

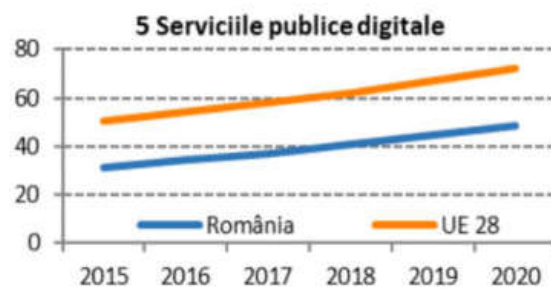
	România		UE	
	DESI 2018 valoare	DESI 2019 valoare	DESI 2020 valoare	DESI 2020 valoare
5a1 Utilizatori ai soluțiilor de e-guvernare	80%	82%	82%	67%
% dintre utilizatorii de internet care au nevoie să depună formulare	2017	2018	2019	2019
5a2 Formulare precompletate	12	10	10	59
Punctaj (0-100)	2017	2018	2019	2019
5a3 Servicii realizate integral online	62	67	70	90
Punctaj (0-100)	2017	2018	2019	2019
5a4 Servicii publice digitale pentru întreprinderi	51	53	53	88
Punctaj (0-100) - la nivel național și transfrontalier	2017	2018	2019	2019
5a5 Date deschise	Nu se aplică	Nu se aplică	57%	66%
% din punctajul maxim			2019	2019

Sursă: DESI

Indicele DESI 2020 a concluzionat că principalele provocări în procesul de furnizare a serviciilor publice digitale în România sunt: „(i) lipsa de coordonare dintre instituțiile publice în ceea ce privește instituirea unor astfel de servicii; (ii) migrarea specialiștilor în TI din sectorul public înspre sectorul privat sau în alte țări; și (iii) lipsa generală de competențe digitale”.

⁴⁴ Sursă Comisia Europeană: https://ec.europa.eu/romania/news/20200611_raport_rezilienta_digitala_ro

Figura 2.9.24 Performanțele României

	User characteristics		Government characteristics		Digital context characteristics	
	Digital Skills	ICT usage	Quality	Openness	Connectivity	Digital in the private sector
EU27 + UK	50%	58%	70%	69%	52%	44%
RO	33%	36%	51%	58%	56%	25%

Sursă: DESI

Recomandarea Comisiei Europene, cu privire la îmbunătățirea interacțiunii dintre întreprinderi și autoritățile publice, a fost necesitatea implementării unei **soluții de e-guvernare corecte și bine dezvoltată** care să ofere servicii mai rapide și la costuri mai reduse. Totodată, o altă sugestie pentru ca România să facă un prim pas către o administrație publică digitală mai bună este **adoptarea Legii privind interoperabilitatea și punerea sa în aplicare** de către toate organismele publice implicate.

În concluzie, indicatorii analizați în cadrul indicelui DESI2020 poziționează România în scenariul eGov neexploatat, ceea ce înseamnă, potrivit raportului, că este o țară care încă se află într-un proces de digitalizare, dar cu cetățeni care folosesc serviciile de e-guvernare. Problema cea mai mare se observă în cadrul digitalizării de tip back-office și front-office, unde are cel mai scăzut nivel (43%), cu toate acestea, serviciile de e-guvernare oferite ating o valoare peste medie. Deși, nivelurile de performanță au crescut, urmând tendințele europene, mediul din România pare că ar putea reduce forța acțiunilor de e-guvernare. Raportul argumentează că examinarea indicatorilor relativi, deschiderea datelor și informațiilor și desfășurarea benzii largi și calitatea acestora sunt aproape în concordanță cu media europeană, dar toate celelalte caracteristici (competențe digitale, Utilizarea TIC, Calitatea digitală în sectorul privat) ating niveluri reduse. Mai mult decât atât, datele sugerează că utilizatorii din România ar trebui să își îmbunătățească atât abilitățile digitale, cât și creșterea utilizării regulate a internetului.

2.9.5.2 Acțiuni de digitalizare la nivel național

Se observă o creștere a interesului cu privire la guvernarea electronică, atât la nivel central, cât și local. Nivelul tot mai crescut de interes influențează dezvoltarea cadrului instituțional și non-instituțional de dialog social și consultare publică, precum și infrastructura serviciilor publice pentru cetățeni. Ca urmare, au fost demarate diferite inițiative și proiecte punctuale, cu scopul de a implementa uniform și la standarde înalte e-guvernarea în toate localitățile din țară.

În ceea ce privește măsurile centrale, în 2015, România a adoptat Strategia națională privind Agenda Digitală pentru România 2020, în care sunt definite patru domenii de acțiune, iar recent au fost adoptate două hotărâri ale guvernului care au impactat sectorul comunicațiilor electronice și digitalizarea: Hotărârea Guvernului nr. 89/2020 din 28 ianuarie 2020, care prevede organizarea și funcționarea unui nou organism, Autoritatea pentru Digitalizarea României și Hotărârea Guvernului nr. 90/2020 din 28 ianuarie 2020, care desființează Ministerul Transporturilor și Ministerul Comunicațiilor și Societății Informaționale și creează o nouă entitate, Ministerul Transporturilor, Infrastructurii și Comunicațiilor.

Pentru creșterea gradului de transparență a actului de guvernare la nivel central și local, Secretariatul General al Guvernului, în calitate de beneficiar, și Ministerul Afacerilor Interne, în calitate de partener, au implementat proiectul: „**Guvernare transparentă, deschisă și participativă – standardizare, armonizare, dialog îmbunătățit**” – cod SIPOCA 35, cu aplicare națională⁴⁵.

Figura 2.9.25. Model de structurare a informațiilor publicate din oficiu pe pagina web a unei instituții publice

Sursă: Secretariatul General

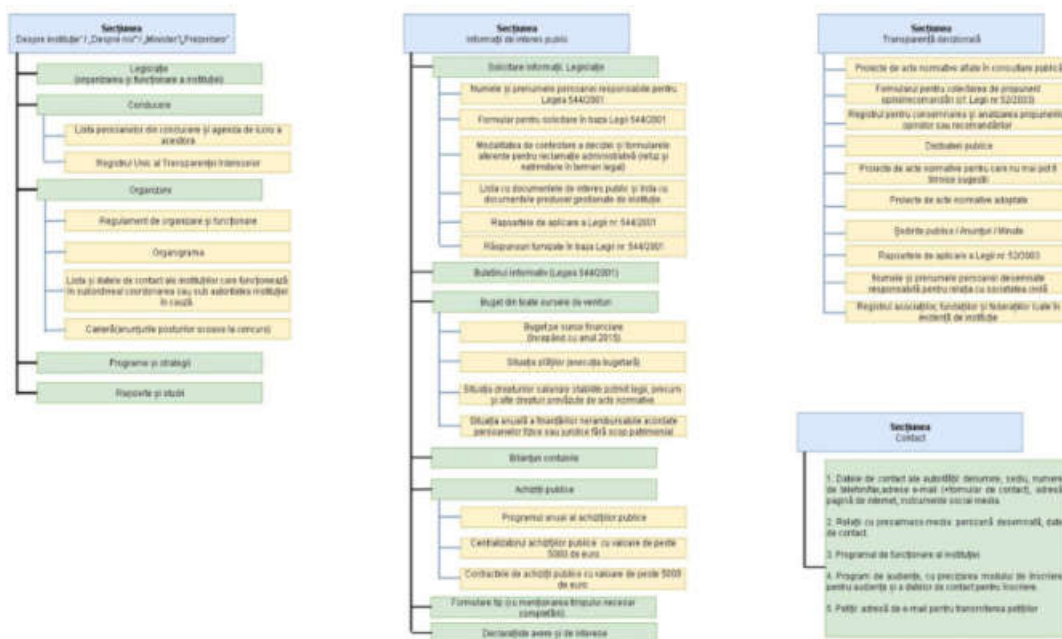

⁴⁵ Secretariatul General: <https://sgg.gov.ro/new/guvernare-transparenta-deschisa-si-participativa-standardizare-armonizare-dialog-imbunatatit-cod-sipoca-35/>

2.9.5.3 Guvernanță participativă și responsabilizare: măsuri concrete propuse de către Secretariatul General

Îmbunătățirea practicilor decizionale în Consiliul Local (Ghidul publicat de MCPDS) ⁴⁶	Consultarea proactivă a societății civile pe teme de interes ale acestora înainte de dezbaterile din Consiliul Local.	Organizarea unor întâlniri periodice între consilieri și cetățeni.
Implementarea unui sistem digital care să adune în timp real feedback din partea cetățenilor privind calitatea serviciilor.	Crearea unui sistem prin care să fie preluate sugestiile/votul cetățenilor legat de teme prioritare pentru oraș/municipiu	Realizarea unei aplicații de tip City Report, prin care cetățenii pot să anunțe în timp real probleme legate de servicii și utilități publice.
Organizarea de maratoane de programare, unde datele deschise publicate să fie reutilizate în aplicații utile pentru cetățeni.	Informatizarea administrației publice locale și oferirea de servicii electronice cetățenilor (inclusiv înrolarea în programe naționale de acest tip).	Comunicarea anuală, împreună cu bugetul localității, a unui forme narative ușor de înțeles a bugetului public - Un buget al cetățenilor.
Organizarea a minimum 1 dezbateri publică, în care este prezentat draftul de buget, împreună cu Bugetul Cetățenilor.	Implementarea conceptului de Bugetare Participativă.	Redactarea de rapoarte ușor de înțeles de către cetățeni și prezentarea acestora în cadrul unor întâlniri publice.

2.9.5.4 Autoritatea care standardizează și uniformizează digitalizarea administrației publice în România

În 2020, Guvernul României a creat Autoritatea de Digitalizare a României (ADR), cu scopul de a realiza obiectivele din sfera transformării digitale a societății românești. Ca urmare, ADR încurajează instituțiile publice, dar și pe cele din mediul privat, să asigure servicii rapide, sigure și eficiente, prin intermediul tehnologiilor.

Platformele dezvoltate până acum de către ADR:

- **Ghișeul.ro:** achitarea taxelor locale și amenzilor online, înregistrarea documentelor adresate instituțiilor publice, care nu au un sistem propriu de registratură online.
- **Sistemul Informatic de Atribuire Electronică în Transporturi:** alocarea electronică a autorizațiilor pentru transportul internațional de marfă și atribuirii electronice a curselor și traseelor pentru transport intern de persoane.
- **Sistemul Electronic Național:** depunerea online a „Declarației privind obligațiile de plată a contribuțiilor sociale, impozitul pe venit și evidența nominală a persoanelor asigurate”
- **Punctul de Contact Unic electronic:** trimiterea declarațiilor, notificările sau cererile necesare pentru obținerea autorizării, inclusiv cererile de înscriere într-un registru și orice cereri de autorizare necesare pentru exercitarea activităților de servicii către administrația publică centrală și alte autorități competente.

O parte dintre proiectele în curs de dezvoltare

- Cloud-ul guvernamental;
- Constituirea Registrului Electronic Național de Identități Electronice;
- Digitalizarea procesului de adopție a unui copil;
- Informatizarea sistemului de depunere a cererilor pentru înregistrarea și eliberarea efectivă a documentelor de stare civilă;

⁴⁶ Sursă http://dialogsocial.gov.ro/wp-content/uploads/2016/07/Ghid-52-final_cu-link-uri.pdf

- Dezvoltarea unei platforme naționale centralizate pentru colectarea, stocarea și distribuirea informațiilor referitoare la persoanele cu dizabilități (adulți și copii) către părțile interesate;

2.9.5.5 Analiza guvernării electronice în Suceava

Municipiul Suceava face parte din orașele care au aderat voluntar la programul național „**Guvernare transparentă, deschisă și participativă – standardizare, armonizare, dialog îmbunătățit**”, derulat de Secretariatul General al Guvernului și Ministerul Afacerilor Europene, alături de Cluj-Napoca, Oradea, Primăria Sectorului 3 și alte orașe din țară și derulează două proiecte prin care vizează îmbunătățirea serviciilor electronice și interoperabilitatea acestora, conexiunea gratuită la internet în spațiile publice și creșterea transparenței și implicării cetățenilor în procesul de dezvoltare a orașului.

Figura 2.9.26 Indexul de evaluare a e-gurvernării

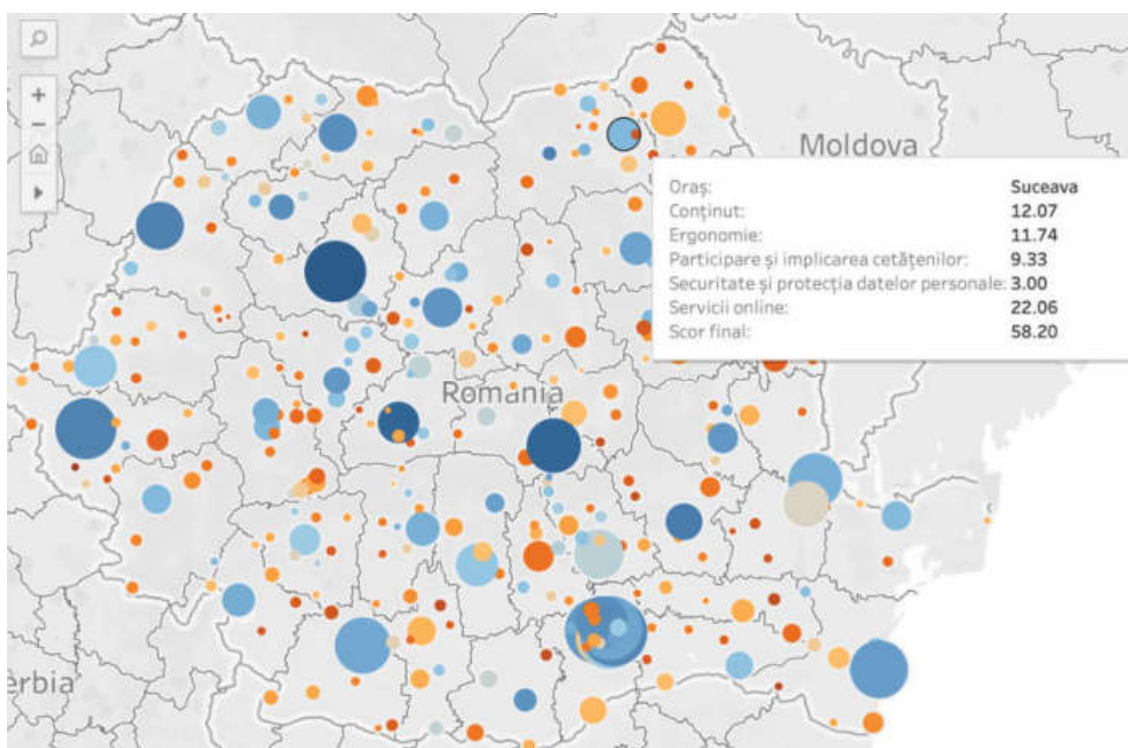

Sursă FSPAC

În ceea ce privește guvernarea electronică în Suceava, scorul primit în cadrul indexului de evaluare a guvernării electronice în orașele și municipiile din România - Front Office, **realizat de către cercetătorii din cadrul Universității Babeș Bolyai, este 58,20 puncte din 100**⁴⁷. Prin comparație cu alte 3 municipii reședințe de județ, alte decât polii regionali, din regiunile NV și SV Oltenia, respectiv Satu Mare (60,12), Baia Mare (72,66) și Râmnicu Vâlcea (60,93), se observă că Suceava a obținut cel mai mic punctaj.

⁴⁷ Facultatea de Științe Politice, Administrative și ale Comunicării:

<https://fspac.ubbcluj.ro/ro/evenimente/evaluarea-guvernarii-electronice-orasele-din-romania>

Indexul are 47 de indicatori, împărțiți în cinci categorii, fiecare cu o anumită pondere în nota finală: Ergonomie (15%), Conținut (25%), Servicii online (25%), Participarea și implicarea cetățenilor (20%), Securitatea și protecția datelor personale (15%).

Transparență și eficiență în guvernare prin digitalizarea serviciilor publice și implicarea cetățenilor

Instrumentul digital principal care susține o guvernare deschisă, transparentă și participativă este pagina de internet, care reprezintă atât modalitatea de a comunica direct cu cetățenii, cât și de a stabili un dialog între administrația publică și celelalte părți interesate. Pe lângă acest instrument sunt necesare dezvoltarea serviciilor publice complet digitalizate, mecanisme de evaluare a acestora și a deciziilor luate de către autorități, precum și modalități digitale de implicare a societății civile în dezvoltarea orașului. Mai mult decât atât, serviciile publice digitale trebuie să fie integrate, rapide, sigure și transparente pentru cetățeni și întreprinderi, deoarece reduc considerabil timpul pentru gestionarea unui serviciu public și eficientizează procesul, având costuri reduse.

Conținutul site-ului (25%)

Punctajul obținut de site-ul primăriei Suceava în cadrul acestei categorii, în funcție de indicatorii prezenți în tabel 2.9.13, este de 48,28 din 100 de puncte posibile.

Pentru eficientizarea serviciilor publice este necesară dezvoltarea instrumentelor care permit completarea formularelor online. De asemenea, pentru a crește nivelul de încredere al cetățenilor în ceea ce privește administrația locală este necesară completarea tuturor datelor referitoare la consilierii locali, dar și a personalului fiecărui departament.

Tot la capitolul transparență, din perspectiva participării societății în procesul decizional, este necesară o mai bună comunicare a întâlnirilor de consiliu local prin livestream sau publicarea înregistrărilor, precum și publicarea informațiilor de contact pentru principalele departamente.

Tabel 2.9.13 - Indexul de evaluare a e-guvernării

✓	X
<ul style="list-style-type: none"> • Site în mai multe limbi. • Oferă informații despre localizare și orar de lucru cu publicul. • Există formulare descărcabile. • Prezentarea online a proiectelor de hotărâri de consiliu local există, ceea ce presupune că proiectele sunt publicate înainte de adoptarea lor. • Există organigramă. • Declarații de avere din 2020 există pe site. • Secțiunea autorizații de construcție există și permite consultarea listelor. • Există informații despre buget. • Strategia și planul de dezvoltare a orașului pot fi accesate pe site. • Există informații despre achizițiile publice 	<ul style="list-style-type: none"> • Nu conține informații de contact pentru principalele departamente. • Strategie/capitol legat de digitalizare (e-gov, smart city) lipsește. Este necesară includerea acestora. • Nu oferă posibilitatea de a accesa formulare online. • Nu au fost dezvoltate seturi de date deschise. • Lipsesc minutele sau PV ale întâlnirilor de consiliu local. • Nu comunică informații despre personal și șefii departamentelor, un minim necesar ar fi detalii despre cine conduce departamentele. • Informațiile despre consilierii locali conțin doar numele acestor. Lipsesc CV urile, informațiile de contact și activitatea fiecăruia.

Sursă FSPAC

Ergonomie (15 %)

Designul paginii a primit 3 puncte din 4 ceea ce sugerează că experiența utilizatorilor poate fi îmbunătățită, pentru o interacțiune a oamenilor cu pagina de internet mai eficientă. Per total, site-ul respectă regulile de ergonomie, iar indicatorii din această categorie (Tabel 2.9.14) au adunat un scor de 78, 26 din 100 de puncte. La nivel de grafică, aspectele ce țin de design, font și culori pot fi îmbunătățite, iar site-ul ar trebui adaptat și pentru mobil.

Tabel 2.9.14. – Indexul de evaluare a e-guvernării

 <ul style="list-style-type: none">• Designul paginii poate fi îmbunătățit, acesta este analizat în funcție de cât de ușor este să parcurgi informațiile și dacă este user-friendly.• Fonturile și culorile sunt corect utilizate.• Schema de navigare respectă regulile de ergonomie.• Butonul de căutare funcționează.• Există o versiune adaptată a site-ului pentru mobil.• Există o categorie în meniu dedicată serviciilor publice, ceea ce înseamnă că internauții pot ajunge dintr-un singur click la serviciile online, dintr-un buton separat pe prima pagină.• Pagina are actualizări recente și vizibile.	X <ul style="list-style-type: none">• Nu este adaptat pentru mobil.
--	--

Sursă FSPAC

Securitate și protecția datelor personale (15 %)

Dintr-un total de 100 de puncte, la această categorie site-ul primăriei a obținut 20 de puncte, deoarece pagina web nu este securizată și nu are certificare validă, nu există o politică pentru folosirea datelor personale, care ar trebui să fie vizibilă pe prima pagină, și nu oferă posibilitatea de a avea un cont în cadrul site-ului ca rezident al municipiului. Cu toate acestea, site-ul afișează mesajul de avertizare cu privire la folosirea cookie-urilor.

Tabel 2.9.15. - Indexul de evaluare a e-guvernării

 <ul style="list-style-type: none">• Există mesajul de avertizare cu privire la folosirea cookie-urilor.	X <ul style="list-style-type: none">• Site-ul nu este securizat și nu are certificare validă (https).• Nu are o politică pentru folosirea datelor personale, aceasta ar trebui să fie vizibilă pe prima pagină (de obicei în footer).• Nu există posibilitatea de logare pentru cetățeni.
---	--

Sursă FSPAC

Servicii online (25%)

Administrația locală a adoptat și implementat ghișeul.ro, platforma națională prin intermediul căreia sunt realizate mai multe tipuri de servicii online (ex. plata taxelor și impozitelor sau plata amenzilor). Un alt serviciu digital este posibilitatea de a verifica online autorizațiile de construcție sau certificatele de urbanism. Totodată, se pot depune online cereri pentru informații de interes public. Așadar, pe baza acestor indicatori, scorul obținut la această secțiune este 88,24 de puncte.

Tabel 2.9.16. Indexul de evaluare a e-gurvernării

<p style="text-align: center;">✓</p> <ul style="list-style-type: none"> • Există servicii online de plata taxelor și impozitelor, prin intermediul ghișeul.ro. • Plata amenzilor se realizează prin ghișeul.ro. • Există o registratură online. • Informații de interes public (legea 544/2001) online - se pot depune online cereri pentru informații de interes public. • Autorizații de construcție - există, prin intermediul propriei platforme. • Există aplicații mobile. • Certificat de urbanism online - poate fi verificat prin intermediul unei platforme proprii. 	<p style="text-align: center;">X</p> <ul style="list-style-type: none"> • Nu oferă alte servicii online, dar mai există două secțiuni pentru publicații căsătorii și o bază de date cu autorizațiile de taxi. • Nu există alte plăți oferite online.
---	--

Sursă FSPAC

Participarea și implicarea cetățenilor (20%)

În ceea ce privește participarea și implicarea cetățenilor, cercetătorii de la Facultatea de Științe Politice, Administrative și ale Comunicării au oferit 46,67 de puncte din 100. Administrația nu a primit punctajul maxim, deoarece cetățenii nu pot publica comentarii la proiectele de hotărâri ale Consiliului local și nu pot adăuga comentarii sau trimite mesaje către Primărie prin intermediul paginii web, lipsește newsletter-ul local și nu există un chat pe site. Cu toate acestea, administrația locală a implementat Bugetarea Participativă și oferă audiențe online sau posibilitatea programării audiențelor online.

Tabel 2.9.17 Indexul de evaluare a e-gurvernării

<p style="text-align: center;">✓</p> <ul style="list-style-type: none"> • Administrația locală oferă audiențe online sau programarea audiențelor online. • Primăria a implementat programul de bugetare participativă. • Primăria deține și alte conturi active pe rețele sociale, de exemplu pagina de Facebook. • Există sondaje și chestionare pe site, precum și înregistrări audio sau video. 	<p style="text-align: center;">X</p> <ul style="list-style-type: none"> • Cetățenii nu pot publica comentarii la proiectele de hotărâri ale Consiliului Local. • Cetățenii nu pot adăuga comentarii sau trimite mesaje către primărie prin intermediul paginii web. • Primăria nu deține un newsletter local, prin intermediul căruia să comunice cu locuitorii. • Nu există un chat pe site, prin care cetățenii să adreseze probleme punctuale.
--	---

Sursă FSPA

Tabel 2.9.18 Tabelul de e-servicii disponibile pentru cetățeni

Depunere	Informări	Plăți	Aplicație/platforme
Serviciul web pentru depunerea online a documentelor	Consultare autorizații de taxi	Plătirea impozitelor și taxelor online.	Au dezvoltat o platforma GIS, unde pot fi gasite toate spațiile verzi din Suceava
	Consultare online a autorizațiilor de construire și certificatelor de urbanism Mecanism integrat de gestionare a documentelor interne		Suceava Transport pentru plata online a taxei pentru vehiculele de trafic greu, care traversează străzile municipiului supuse restricției de tonaj (>3,5 t). Există o harta a investițiilor, momentan nu este complet funcțională
			Exista un webcam instalat la patinoar A dezvoltat un portal propriu de plăți

Sursă site-ul primăriei

Pe lângă secțiunile standard de informare cu privire la legislație, program de funcționare etc, primăria deține o platformă proprie de plată online (www. primsv-de.ro) - pentru taxe și impozite, taxe cu executare silită, amenzi și salubritate (taxe ecologice), însă, nu este interconectată cu celelalte baze de date, dar este disponibilă pentru informare pentru celelalte departamente și servicii publice. Totodată, Primăria este înrolată la platforma ghiseul.ro, iar cetățenii au acces și la aceste servicii. La nivel de infrastructură de back-office, există un mecanism integrat de gestionare a documentelor interne, dar care trebuie să fie îmbunătățit.

Încrederea cetățenilor în site-ul primăriei și proporția populației care utilizează internetul

Încrederea cetățenilor în pagina web a primăriei a fost aceeași din 2013 până în 2018. Ceea ce indică o nevoie în creșterea educației cu privire la utilizarea acesteia și îmbunătățirii calității site-ului și a serviciilor oferite prin intermediul său. La momentul de față, pagina web acordă o importanță scăzută serviciilor online complet digitalizate oferite cetățenilor sau firmelor, fiind gândit în mod preponderent pentru oferirea de informații. Însă, prin proiectul APLICAT, Primăria urmărește completarea serviciilor oferite în momentul de față.

Figura 2.9.27. Gradul de încredere al paginii web

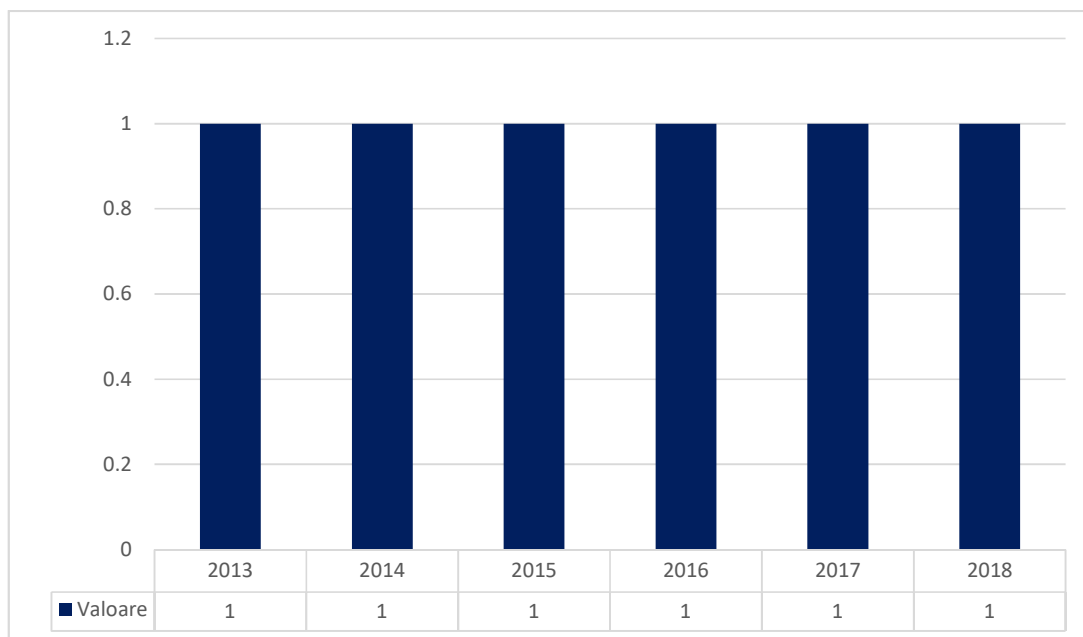

Sursă: *Politica Urbană a României. Prelucrare Indicatori Urbani*: <https://citadini.ro/baza-de-date-urbane/>

Municipiul Suceava are cea mai mare pondere în rândul populației care utilizează internetul (peste 50%), în comparație cu celelalte localități din județul Suceava, la pol opus aflându-se orașul Dolhasca. O altă observație ar fi faptul că majoritatea localităților au o pondere peste 20% de cetățeni care utilizează internetul. Deși, Suceava are o proporție mare a populației care folosește internetul, întreg județul trebuie să demareze atât campanii de educare, care să ducă la creșterea acestui procent, cât și acțiuni pentru a oferi acces la internet cetățenilor, prin dezvoltarea infrastructurii aferente, atât în urban, cât și în rural.

Figura 2.9.28. Proportia populației care utilizează internetul

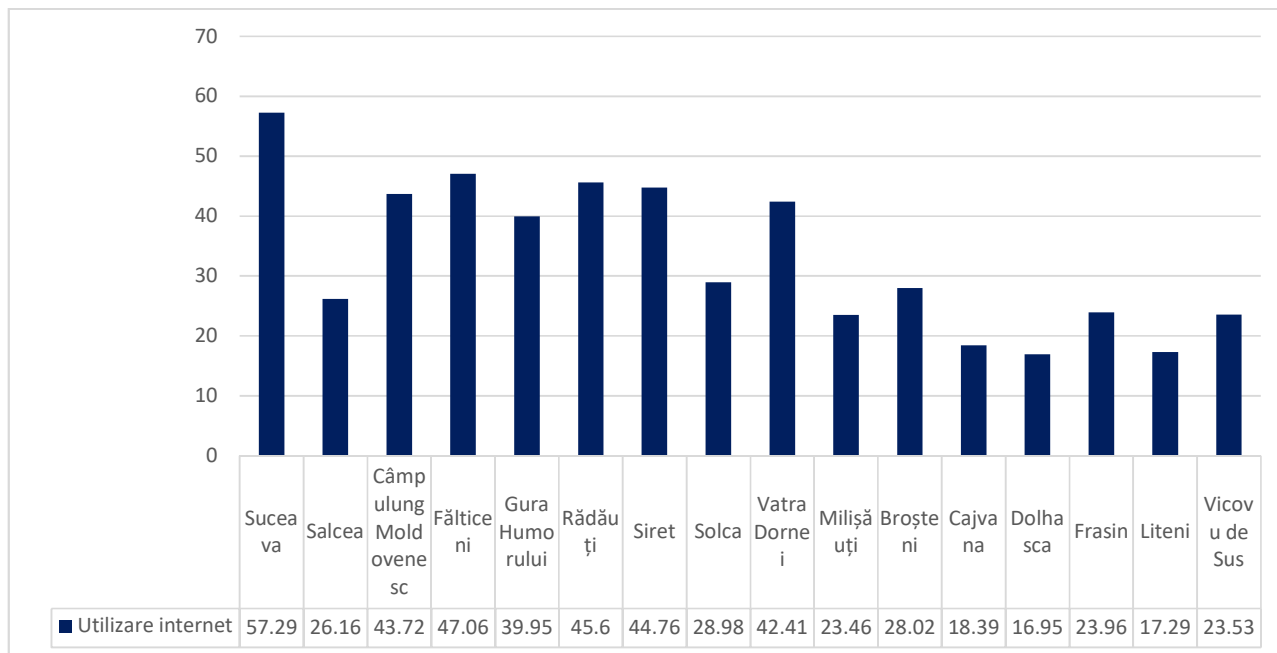

Sursă: Politica Urbană a României. Prelucrare Indicatori Urbani: <https://citadini.ro/baza-de-date-urbane/>

Satisfacția cetățenilor din Suceava cu privire la eficiența serviciilor administrative din orașul lor

Răspunsurile la întrebarea "În ce măsură sunteți mulțumit de activitatea administrației publice locale în domeniul urbanismului", din cadrul sondajului Barometrul Urban, realizat în cadrul Politicii Urbane a României, au reflectat că 66% dintre cetățenii care locuiesc în Suceava sunt satisfăcuți de calitatea locuirii. Rezultatul poziționează orașul peste media națională a mulțumirii cu privire la eficiența serviciilor administrative (51%).

Figura 2.9.29. În ce măsură sunteți mulțumit de activitatea administrației publice locale în domeniul urbanismului

Sursă: **Politica Urbană a României, Barometru privind Calitatea Vieții, 2020**

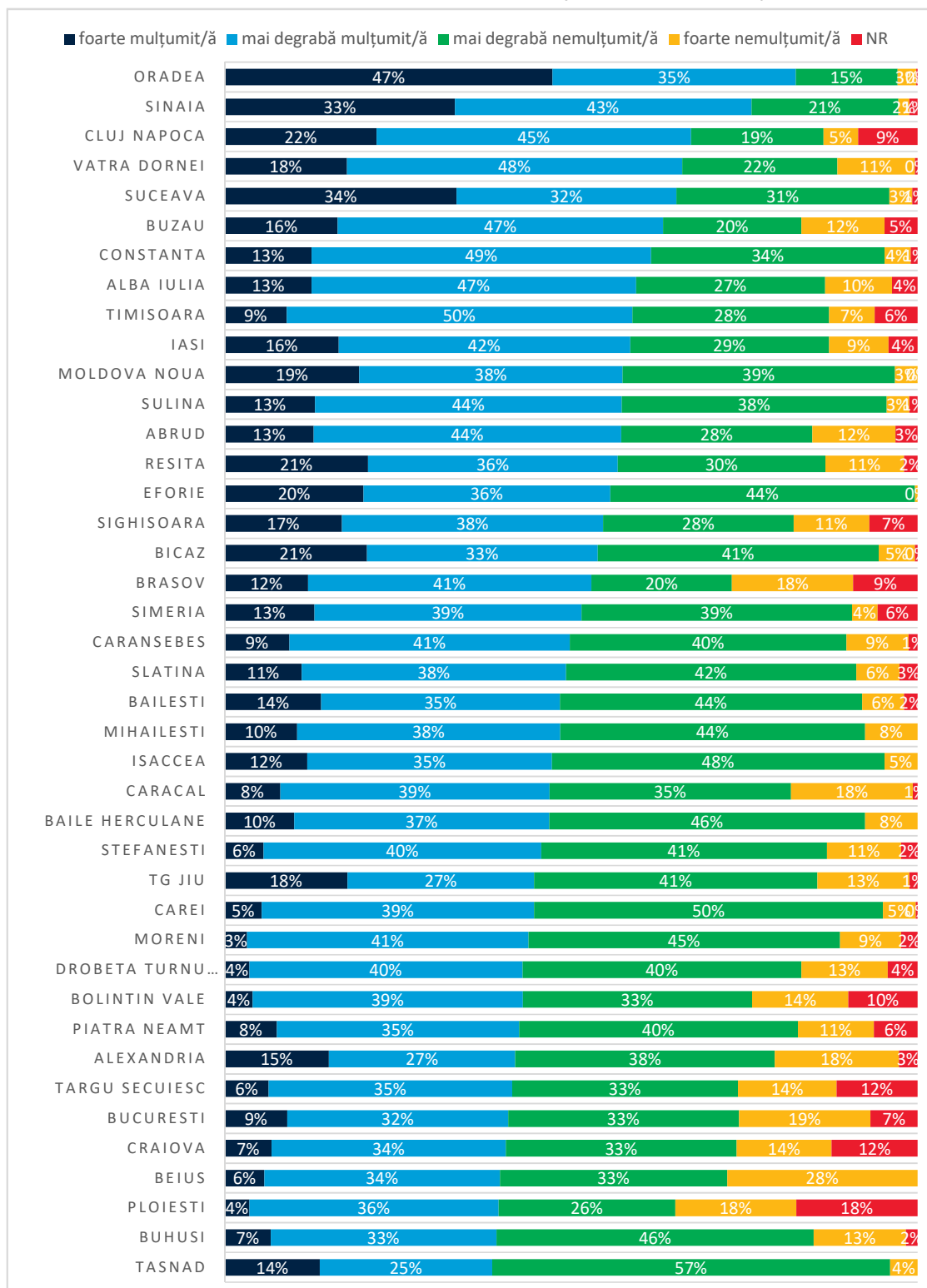

Satisfacția cetățenilor cu privire la eficiența serviciilor administrative din orașul lor

Eficiența serviciilor administrative din orașele din România, din perspectiva cetățenilor, a fost analizată prin întrebarea „În ce măsură sunteți de acord cu următoarea afirmație: serviciile administrative ale orașului (meu) ajută în mod eficient oamenii”, în cadrul sondajului Barometrul Urban. Astfel, potrivit barometrului, 52% din populația urbană declară că este de acord cu afirmația „în general, te poți baza pe administrația publică din orașul meu”. În Suceava, 55% din persoanele intervievate sunt de acord cu această afirmație, ceea ce poziționează municipiul peste media națională.

Figura 2.9.30. În ce măsură sunteți de acord cu următoarea afirmație: „serviciile administrative ale orașului (meu) ajută în mod eficient oamenii”

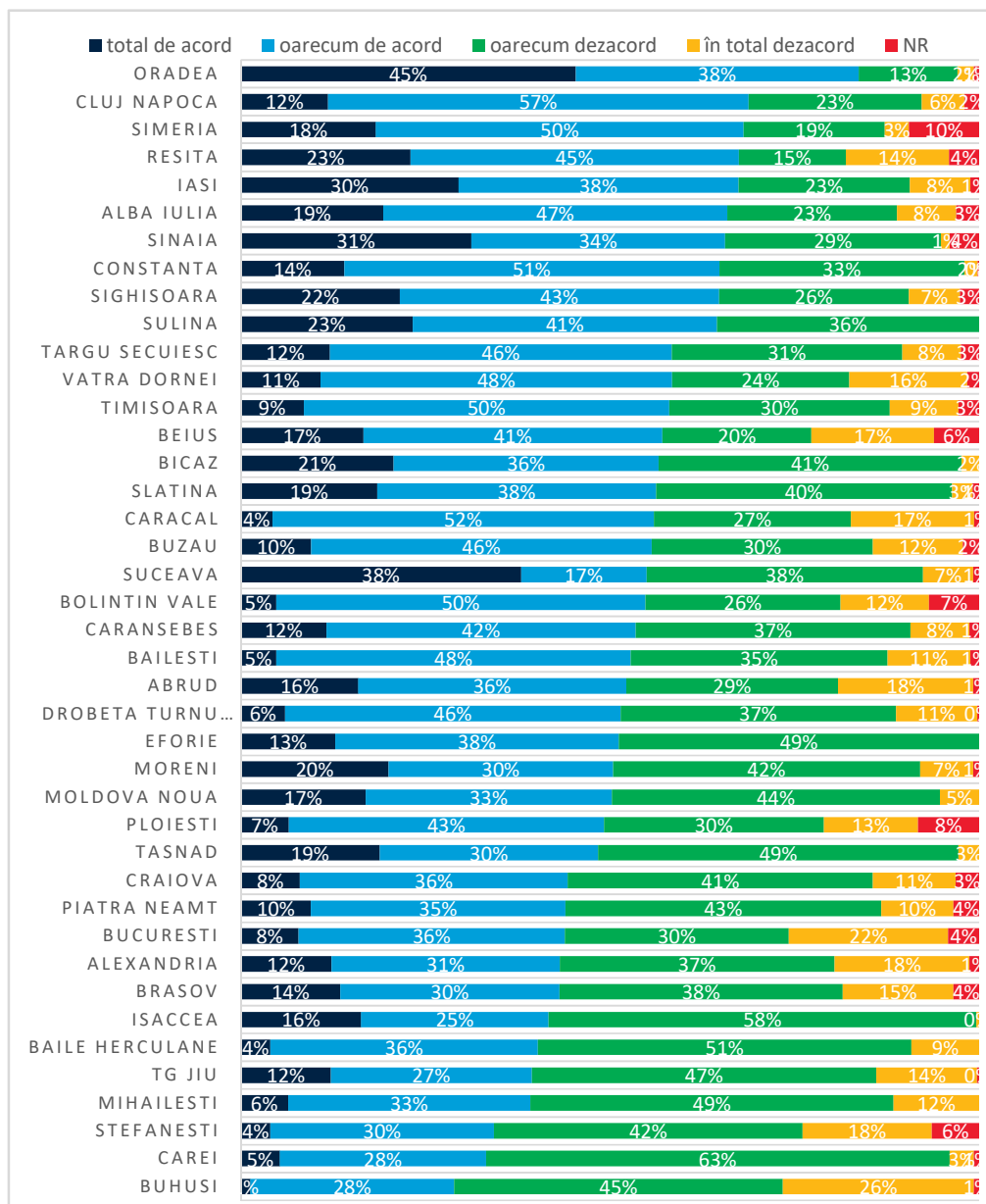

Sursă: Sursă: Politica Urbană a României, Barometru privind Calitatea Vieții, 2020

Informarea și implicarea cetățenilor în deciziile administrative

Sondajul Barometrul Urban a întrebat cetățenii dacă au fost informați cu privire la prevederile Planului Urbanistic General (PUG) și Strategia de Dezvoltare Locală (SDL), dacă au fost implicați / consultați în elaborarea PUG și SDL și dacă au cunoștințe privind proiectele de dezvoltare urbană ce vor fi implementate de administrația publică locală.

15% dintre persoanele care locuiesc în Suceava cunosc PUG-ul și SDL, 6% au fost consultate în elaborarea acestora și 30% cunosc proiectele primăriei.

3% din persoanele intervievate la nivel național au declarat că au fost implicate/ consultate în elaborarea PUG și SDL, ceea ce poziționează Suceava ca unul dintre orașele care au înregistrat ponderi ale implicării cetățenești peste media națională.

La nivel național, sondajul a concluzionat că informarea și implicarea cetățenilor în deciziile administrative se reflectă asupra încrederii în administrația publică locală:

- +8% încredere în administrație în cazul celor care cunosc PUG și SDL;
- +11% încredere în administrație în cazul celor care cunosc proiectele de dezvoltare ce vor fi implementate;
- +13% încredere în administrație în cazul celor care au fost implicați în realizarea PUG și SDL.

Așadar, pentru a crește încrederea și mulțumirea în rândul cetățenilor față de serviciile oferite de administrația publică locală din Suceava este necesară o mai mare implicare și informare a cetățenilor în ceea ce privește dezvoltarea și implementarea Planului Urbanistic General și a Strategiei de Dezvoltare Locală, precum și a proiectelor ce urmează a fi implementate. Deși, municipalitatea a obținut un scor peste media națională, este necesară îmbunătățirea acestui indicator printr-un efort de comunicare mai mare, precum și prin dezvoltarea unor mecanisme digitale de implicare.

Figura 2.9.31 - Informarea și implicarea cetățenilor în deciziile administrative

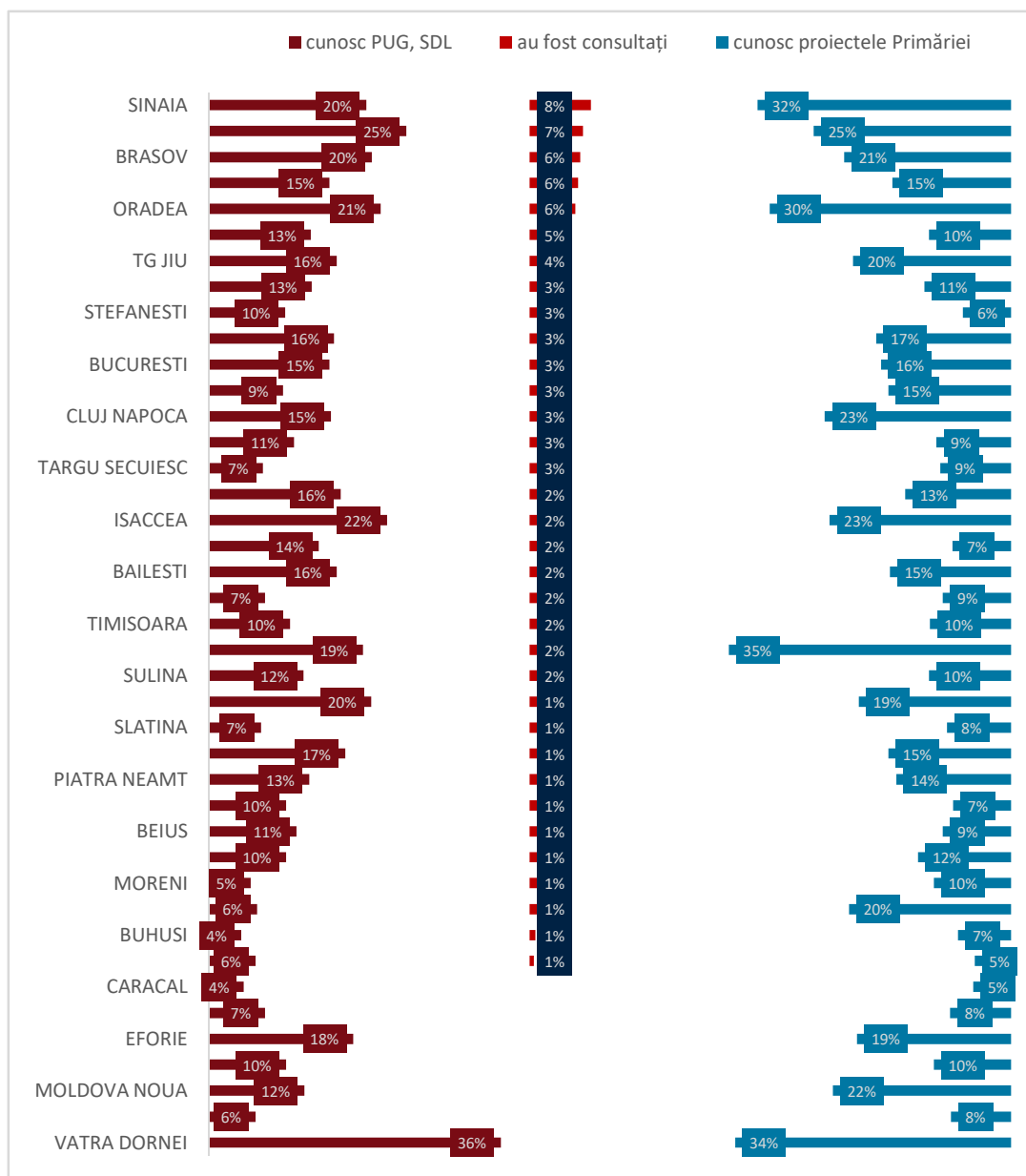

Sursă: Politica Urbană a României, Barometru privind Calitatea Vieții, 2020

Totodată, conform Barometrului Urban, există cel puțin un mecanism de implicare cetățenească permanentă și de colaborare cu cetățenii în luarea deciziilor administrative la nivelul administrației locale în Suceava, Vatra Dornei, Rădăuți și Gura Humorului.

Persoanele din Suceava au răspuns că administrația locală, în acest sens, a aplicat legea nr. 52/2003 privind transparența decizională. Respondenții din Vatra Dornei au menționat că sunt realizate consultări publice prin ”postarea pe site-ul oficial al primăriei, dar sunt organizate și la sediul instituției”. În timp ce persoanele din Rădăuți au enumerat următoarele acțiuni: proiectele de hotărâri de consiliu local sunt puse în dezbatere publică; se face consultarea publicului la aprobarea documentațiilor de urbanism tip PUZ/PUD. În ceea ce privește locuitorii din Vicovu de Sus, aceștia au răspuns că sunt utilizate rețelele de socializare pentru a consulta cetățenii, iar cele din Gura Humorului au oferit ca exemplu organizarea de consultări publice. Respondenții din localitățile Dolhasca, Fălticeni și Liteni au răspuns că există mecanisme, dar nu au oferit exemple, iar cetățenii din Milisăuți, Frasin, Broșteni, Siret au răspuns că nu există.

În plus, la nivelul municipiului Suceava, a fost implementat proiectul de Bugetarea Participativă, cu toate acestea, indexul de evaluare a guvernării electronice în orașele și municipiile din România - Front Office, **realizat de către Facultatea de Științe Politice, Administrative și ale Comunicării**, nu a oferit un punctaj maxim autorităților locale pentru implicarea și participarea cetățenilor în procesul decizional.

Media aprecierii indicatorilor de performanță administrativă

Sondajul de opinie realizat în cadrul Politicii Urbane a României prezintă următoarele valori pentru media aprecierii indicatorilor de performanță administrativă, în ceea ce privește Municipiul Suceava: felul în care sunt cheltuiți banii publici (5,43), ritmul de dezvoltare al orașului (5,63); quantumul taxelor locale (5,33) și relația cetățenilor cu autoritățile locale (5,7). Punctajele obținute sunt dintr-un total de 10 puncte posibile.

La nivel național, media celor patru indicatori de performanță administrativă este de 5,4. Analizați împreună, acești indicatori explică aproximativ 65% din dinamica încrederii în administrația locală. Totodată, relația cetățenilor cu autoritățile locale a obținut punctajul mediu cel mai ridicat, 5,71 puncte din 10, iar felul în care sunt cheltuiți banii publici a înregistrat punctajul cel mai scăzut: 5,19 puncte.

Ca atare, 3 dintre cei 4 indicatori în Suceava sunt peste media la națională. Pentru indicatorul cu cel mai ridicat punctaj obținut la nivel național, relația cetățenilor cu autoritățile locale (5,71 puncte), Suceava a obținut 5,7.

Figura 2.9.32 Media aprecierii indicatorilor de performanță administrativă

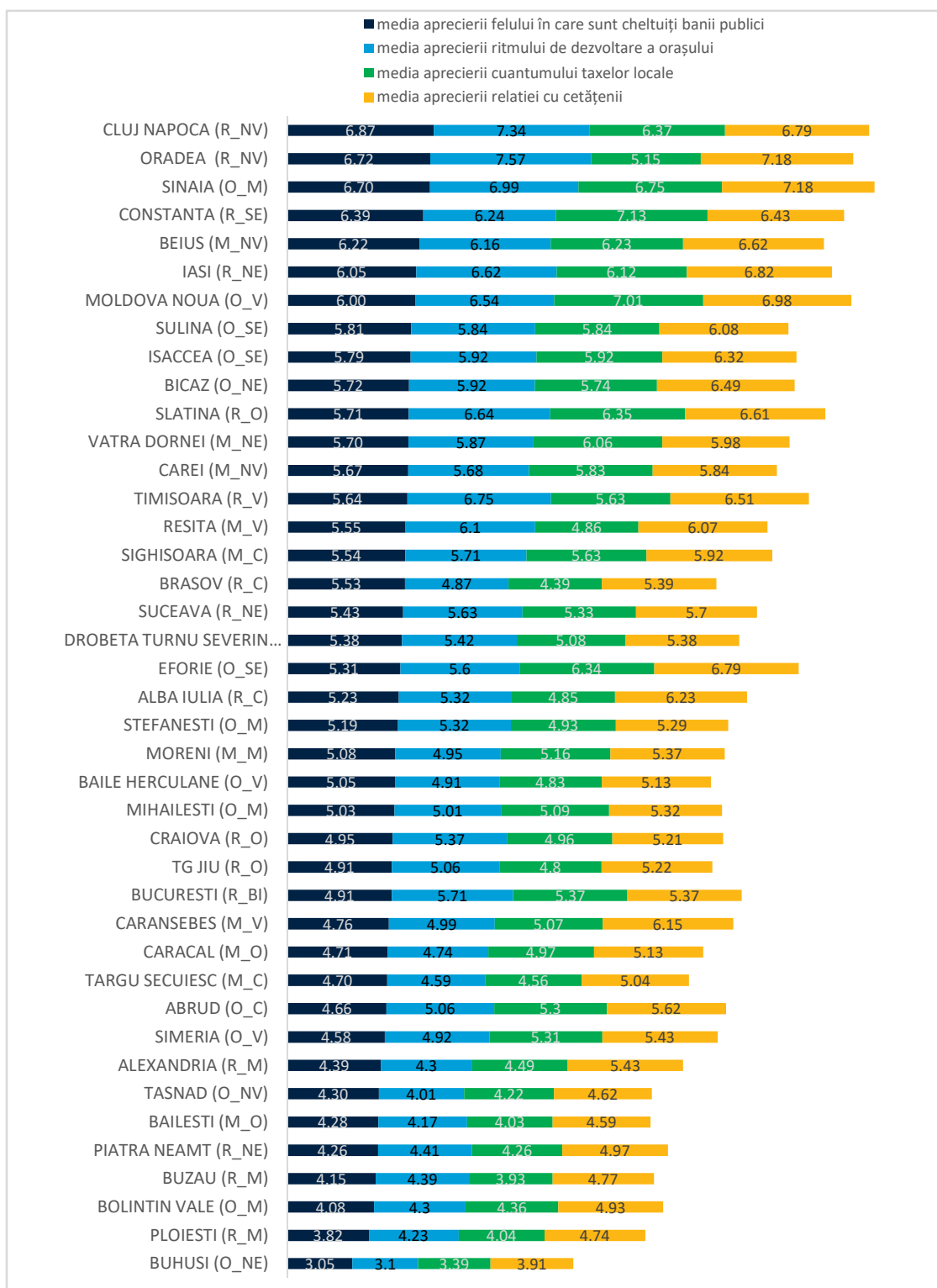

Sursă: Politica Urbană a României, Barometru privind Calitatea Vieții, 2020

Exemple de proiecte de digitalizare ⁴⁸

Cluj-Napoca a demarat o serie de inițiative de digitalizare, împreună cu sprijinul clusterelor IT&C: Antonia - funcționarul digital, Seniorii Digitali - program de educare digitală în rândul seniorilor (cum să utilizeze computerul și internetul, pentru a efectua plăți bancare online), Platforma ClujBusiness.ro, unde sunt comunicate informații legate de mediul de afaceri (informații, statistici, studii sectoriale sau înscrie profilul firmei pentru a publica evenimente), Bugetarea participativă sau Aplicație pentru parcări, care monitorizează locurile disponibile.

Alba Iulia a derulat 196 de proiecte pilot, precum intelligent public lighting, car sharing, aplicație pentru petiții online, soluție pentru administrarea apartamentelor, senzori de parcare, cursuri digitale. Totodată, experiența acestora arată că este nevoie de o educație digitală a cetățenilor pentru a fi utilizate aceste soluții.

Studiu de caz Primăria Sector 3

Servicii Digitale oferite de Primăria Sectorului 3:

Prin proiectul Primăria Non-Stop⁴⁹, locuitorii sectorului 3 pot beneficia de următoarele servicii publice online:

- Plata taxelor și impozitelor locale online.
- Depunerea de cereri și documentație online pentru solicitarea unui loc de parcare;
- Obținerea de Certificate de Urbanism online;
- Depunerea de sesizări online și urmărirea lor;
- Aplicația „I love S3” permite vizualizarea hărții sesizărilor primite de la cetățeni, precum și statusul lor de rezolvare;
- Programarea online pentru căsătorii, transcrierea certificatelor/ extraselor de stare civilă;
- Eliberarea online de autorizații, acorduri și avize de funcționare comercială, prin intermediul platformei <http://edirect.e-guvernare.ro>.⁵⁰;
- Eliberarea online a certificatelor de atestare fiscală;
- Înscrierea exclusiv online în creșele din Sectorul 3;
- O secțiune care permite cetățenilor o evaluare a activității instituției.
 - Asociațiilor de proprietari pot transmite online documentele asociației.⁵¹
 - Indexul de evaluare a serviciilor online, realizat de către Facultatea de Științe Politice, Administrative și ale Comunicării, plasează Primăria Sectorului 3 pe locul 8, în ceea ce privește e-guvernarea în România, cu un scor de 79,92 din 100.

⁴⁸ Sursa Curs de guvernare: <https://cursdegovernare.ro/roxana-minzatu-ministrul-fondurilor-europene-despre-proiectele-de-digitalizare-a-administratiei-aflata-in-lucru.html>

⁴⁹ Sursă Primăria Sector 3

<https://www.primarie3.ro/index.php/presa/comunicat/servicii-publice-online-pentru-ceteni-oferte-de-primria-sectorului-3>

⁵⁰ Asociația Smart City: <https://romaniansmartcity.ro/primaria-sector3-digitalizare-activitate/>

⁵¹ Sursă Primăria Sector 3

<https://www.primarie3.ro/index.php/presa/comunicat/in-premiera-nationala-documentele-asociațiilor-de-proprietari-pot-fi-transmise-online-la-primaria-sectorului-3>

Studiu de caz Oradea

Servicii digitale la nivelul instituțiilor publice locale și operatorilor de servicii publice locale, structura infrastructurii IT conține)⁵²:

- **La nivelul Primăriei Oradea:**
 - Impotax - impozite și taxe locale
 - Aplicația City Report care permite cetățenilor să transmită diverse sesizări și incidente către Primăria Oradea și operatorii serviciilor publice locale
 - Ecub - Contabilitate-buget
 - Invest – investiții
 - Cid – circuitul intern al documentelor
 - Agroregis – registrul agricol
 - Resum - resurse umane, salarizare
 - Audiențe - gestiunea audiențelor
 - Taxi - gestiune autorizații taxi
 - Evidența dosarelor în instanță
 - Arhivă Registratură
 - Aplicații pentru dispozitive mobile
 - SIGMA – sistem integrat de gestiunea datelor
 - O aplicația GIS
 - Indexul de evaluare a serviciilor online, realizat de către Facultatea de Științe Politice, Administrative și ale Comunicării, plasează Oradea ca fiind al 5-lea oraș din România în ceea ce privește e-guvernarea, cu un scor de 77,13 puncte din 100.
- Administrația Patrimoniului Imobiliar, Administrația Socială Comunitară, Centrul de Zi și Clubul Sportiv Municipal – au aplicații financiar-contabile.
- Administrația Patrimoniului Imobiliar: activitatea topografilor (MapSys (hărți) și TopoSys (prelucrare măsurători), SIGMI - evaluare economică, elaborare și calcul deviz, ofertarea și urmărirea lucrărilor de construcții și instalații și un program de devize și management al proiectelor în construcții și instalații, activitatea de gestiune a parcurilor publice: aplicație de control - pentru controlorii care dau amenzi (cu licență pe telefon).
- Oradea Transport Local dispune de un centru de date propriu, aplicația E-Ticketing, aplicație financiar-contabil, gestiune, salarizare, urmărire FAZ, urmărire alimentări, sistem supraveghere video.
- Compania de Apă Oradea: 22 Servere și un Firewall Hardware - Fortinet 200D.

⁵² Sursă Site Primăria Oradea:

http://www.oradea.ro/fisiere/module_fisiere/23644/caiet%20de%20sarcini%20strategie%20informatizare%20OMO.pdf

Studiu de Caz Cluj-Napoca

Servicii digitale puse la dispoziție de Primăria Cluj-Napoca⁵³

- Platforma care permite plata impozitelor și taxelor locale online (impozite locale, taxe de concesiuni, taxe de închirieri).
- Programarea online a căsătoriilor.
- Programarea online pentru depunerea cererilor de transcriere a certificatelor/ extraselor de stare civilă/ extraselor multilingve ale actelor de stare civilă ale cetățenilor care au dobândit/redobândit cetățenia română.
- Depunerea și urmărirea online a peste 90 de formulare/cereri.
- Plata online a amenzilor de circulație și a celor acordate de poliția locală, plata altor taxe fără debit (taxa pentru eliberarea cărților de identitate, taxa de divorț, certificat urbanism, prelungire certificat urbanism sau autorizație de construcție, sit arheologic, intravilan/extravilan etc.) și plata taxei de liberă trecere.
- Plata online a amenzilor aflate în executare silită, serviciul fiind utilizat de mai multe firme.
- Servicii online implementate prin proiectul european "Sistem informatic integrat pentru servicii online oferite în municipiul Cluj-Napoca": Solicitare amplasare panouri publicitare și bannere; Solicitare organizare manifestații/evenimente publice, Serviciul gestiune autorizații pentru parcuri, Sesizare mașini abandonate, Sesizare câini comunitari, Sesizare cerșetori, Sesizare rampe clandestine, Sesizare probleme cu taxe și impozite, Sesizare probleme cu spațiile verzi, Sesizare probleme cu Asistența Socială, Sesizare probleme cu străzi, alei, drumuri, poduri, Sesizare probleme cu semnalizarea rutiera.
- Primăria Cluj-Napoca este înrolată și în portalul național ghișeul.ro, ceea ce permite cetățenilor să aibă acces și la e-serviciile puse la dispoziție de sistem.
- Programarea online pentru discuții cu personalul administrației prin solicitarea unui ticket albastru.
- Prezintă delimitarea și încadrarea teritoriului administrativ.
- Indexul de evaluare a serviciilor online, realizat de către Facultatea de Științe Politice, Administrative și ale Comunicării, plasează Cluj-Napoca ca fiind primul oraș din România în ceea ce privește e-guvernarea, cu un scor de 92,58 din 100.

Municipiul Suceava se află într-un proces de dezvoltare a identității și serviciilor digitale la standarde europene. Scenariul în care se află se bazează pe o bună conectivitate, în ceea ce privește infrastructura internetului, servicii digitale front și back office în curs de dezvoltare (la momentul actual site-ul oferă posibilitatea doar de a accesa informații, depune formulare și face plăți, dar nu oferă servicii publice complet digitalizate), capital uman care necesită competențe digitale soft și hard și cetățeni insuficient alfabetizați digital, deși peste 50% dintre oamenii din Suceava au acces la internet.

La nivel național, serviciilor publice digitale pentru întreprinderi sunt aproape inexistente sau puțin dezvoltate. În privința acestui indicator, Suceava se aliniază la standardul național și nu a dezvoltat servicii dedicate sectorului privat. Un pas făcut în această direcție se poate observa în cadrul primăriei Sector 3 care eliberează online autorizații, acorduri și avize de funcționare comerciale, prin intermediul unei platforme dedicate sau primăria municipiului Cluj-Napoca care a creat o platformă pentru mediul de business. Alte bune practici observate în cadrul Primăriei Sector 3 sunt înscrierea

⁵³ Sursă Site Primăria Cluj-Napoca: <https://primariaclujnapoca.ro/taxe-si-impozite-locale/>

exclusiv online în creșele din Sectorul 3 sau posibilitatea ca administratorii blocurilor să depună online documentele.

În privința plăților online, Cluj-Napoca oferă serviciul plata online a amenzilor aflate în executare silită, acesta fiind utilizat de mai multe firme. Totodată, administrația din Cluj-Napoca a pus la dispoziția cetățenilor următoarele servicii, cu ajutorul fondurilor europene: solicitare amplasare panouri publicitare și bannere; solicitare organizare manifestații/evenimente publice, serviciul gestiune autorizații pentru parcări și un spațiu virtual interactiv dedicat sesizărilor (mașini abandonate, câini comunitari, cerșetori, rampe clandestine, probleme cu taxe și impozite, probleme cu spațiile verzi, probleme cu Asistența Socială, probleme cu străzi, alei, drumuri, poduri, probleme cu semnalizarea rutiera etc.) De asemenea, Primăria Sectorului 3 a dezvoltat o aplicație specială care permite cetățenilor să vizualizeze harta sesizărilor și să urmărească stadiul acestora, iar Oradea o aplicație care permite comunicarea problemelor către primărie și operatorii serviciilor publice locale.

Participarea și implicarea cetățenilor în Suceava prin intermediul e-guvernării a avut un scor scăzut în cadrul indexului ce evaluează digitalizarea în orașele din România, realizat de către Facultatea de Științe Politice, Administrative și ale Comunicării. Lipsa unui scor maxim se datorează faptului că cetățenii nu pot publica comentarii la proiectele de hotărâri ale Consiliului local și nu pot adăuga comentarii sau trimite mesaje către Primărie prin intermediul paginii web, lipsește newsletter-ul local și nu există un chat pe site. Un bun exemplu ar fi mecanismele implementate de Primăria Sectorului 3 (o secțiune care permite cetățenilor o evaluare a activității instituției) sau de Primăria Municipiului Cluj-Napoca (newsletter local, programarea online pentru discuții cu personalul administrației prin solicitarea unui ticket albastru sau organizarea dezbaterilor publice prin intermediul platformelor online etc).

Scorul obținut la secțiunea servicii digitale, în cadrul indexului de evaluare a e-guvernării, realizat de Facultatea de Științe Politice, Administrative și ale Comunicării, este 58,20 din 100 de puncte. Cu toate acestea, un aspect important este faptul că administrația derulează proiectul Aplicat, prin care urmărește optimizarea serviciilor publice locale, creșterea transparenței, elaborarea unei platforme dedicate comunicării între Primărie și părțile interesate și crearea unei aplicații destinate informării publice online, în timp real.

În privința infrastructurii de Smart City, primăria Oradea a făcut pași înspre transformarea orașului. Unul dintre acești pași este strategia dedicată acestui segment și dezvoltarea infrastructurii de bază (apa, transportul local etc) în servicii inteligente, prin dezvoltarea unor centre de date și oferirea de soluții digitale (de ex. e-ticketing). În acest segment, Alba Iulia se află în topul orașelor în curs de transformare digitală, cu 196 de proiecte smart dezvoltate, printre care car&bike sharing, iluminare inteligentă, aplicație pentru petiții online, soluție pentru administrarea apartamentelor, senzori de parcare, cursuri digitale etc. Potrivit Vegacomp Consulting, al doilea oraș în acest top este Cluj-Napoca care a implementat diferite proiecte de la funcționarul digital, până la cursuri de educație digitală. Unele dintre punctele importante realizate de către multe orașe sunt accesarea de fonduri europene adresate segmentului orașe inteligente, participarea la competiții pentru Smart Cities și dezvoltarea unor parteneriate sau colaborări cu orașe din Uniunea Europeană sau cu mediul privat și academic.

Procesul de a deveni un oraș inteligent este costisitor, complex și presupune mai multe etape. Cu toate acestea, la nivel de buget există fonduri atât europene, cât și naționale, iar din perspectiva bunelor practici și a cunoștințelor, experiența necesară este pusă la dispoziție de instituțiile europene sau de mediul privat, cât și de orașele mai avansate prin diferite forme de parteneriat. În dimensiunea orașe inteligente, Suceava are derulate 4 proiecte smart, dintre care 3 sunt de mobilitate și unul de smart living. Aceste date indică interesul administrației referitor la acest subiect, dar sugerează și faptul că municipiul este în urmă în ceea ce privește transformarea sa într-un oraș inteligent.

Alte două puncte importante în privința dezvoltării orașului inteligent Suceava sunt proiectul GrowSmarter - "Dezvoltare inteligentă pentru orașe europene 2014 – 2020", finanțat de Uniunea Europeană prin Programul Cadru Horizon 2020 și Planul integrat de acțiune Suceava Smart Impact - Soluții inovatoare pentru dezvoltare instituțională durabilă. De asemenea, municipiul Suceava face parte din orașele care au aderat voluntar la programul național „**Guvernare transparentă, deschisă și participativă – standardizare, armonizare, dialog îmbunătățit**”, derulat de Secretariatul General al Guvernului și Ministerul Afacerilor Europene, alături de Cluj-Napoca, Oradea, Primăria Sectorului 3 și alte orașe din țară și derulează două proiecte prin care vizează îmbunătățirea serviciilor electronice și interoperabilitatea acestora, conexiunea gratuită la internet în spațiile publice și creșterea transparenței și implicării cetățenilor în procesul de dezvoltare a orașului.

2.9.6 ANALIZA DIAGNOSTIC: CONCLUZII, PROVOCĂRI, TENDINȚE ȘI RECOMANDĂRI

PROVOCĂRI	RECOMANDĂRI
Administrația publică locală și structurile asociative existente. Bugete locale	
<ul style="list-style-type: none"> • Capacitate scăzută de absorbție a fondurilor europene semnificativ mai mari ce vor fi disponibile pentru zonele urbane din România. • Nivel scăzut al veniturilor generate din surse proprii. • Capacitate scăzută de atragere a investițiilor străine. 	<ul style="list-style-type: none"> • Întărirea capacității de atragere a fondurilor europene - atât interne (numărul de experți pe fonduri europene și pregătirea mai bună a personalului pe management de proiecte europene) cât și externe (parteneriate strategice cu firme specializate în scrierea de proiecte sau pregătirea de documentații tehnice). • Creșterea nivelului taxelor locale și identificarea unor noi surse de venit pentru bugetul local. • Consolidarea unei unități interne, posibil la nivel metropolitan, axată pe atragerea investitorilor și promovarea Sucevei ca destinație pentru investiții.
Resurse umane și materiale	
<ul style="list-style-type: none"> • Potențial limitat de atragere a forței de muncă calificate și a specialiștilor la nivelul administrației publice locale, datorate cu preponderență grilelor de salarizare reduse la nivelul bugetar. 	<ul style="list-style-type: none"> • Colaborarea cu universități, mediul privat, cetățeni și societatea civilă pentru identificarea și implementarea proiectelor ce pot avea impact la nivel local în atragerea de resurse umane și materiale, precum și în eficientizarea fluxurilor administrative • Promovarea reînnoirii demografice, prin intermediul unor condiții mai bune pentru familii și a perfecționării reconcilierii vieții profesionale cu cea familială. • Promovarea ocupării forței de muncă prin intermediul unor locuri de muncă mai numeroase și a prelungirii și creșterii calității vieții profesionale.
Servicii publice digitale și relația cu cetățenii	
<ul style="list-style-type: none"> • Nu au fost dezvoltate servicii complet digitalizate, interacțiunea online între autoritățile publice și populație cuprinde doar depunerea formularelor online, programări și plăți. • Nu au fost dezvoltate servicii complet digitalizate pentru întreprinderi. • Nu există seturi de date în format deschis disponibile cetățenilor sau firmelor. • Lipsa unui departament dedicat procesului de digitalizare a Sucevei, inclusiv pentru dezvoltarea unui oraș inteligent. • Lipsesc instrumente de bază pentru participarea și implicarea cetățenilor. 	<ul style="list-style-type: none"> • Municipiul Suceava se află într-un proces de dezvoltare a identității și serviciilor digitale la standarde europene. Scenariul în care se află se bazează pe o bună conectivitate, în ceea ce privește infrastructura internetului, servicii digitale front și back office în curs de dezvoltare (la momentul actual site-ul oferă posibilitatea doar de a accesa informații, depune formulare și face plăți, dar nu oferă servicii publice complet digitalizate), capital uman care necesită competențe digitale soft și hard și cetățeni insuficient alfabetizați digital, deși peste 50% dintre oamenii din Suceava au acces la internet. • Îmbunătățirea infrastructurii de internet din zonă (conectivitate). • Înființarea unei entități dedicat procesului de digitalizare a serviciilor publice și transformare inteligentă a orașului. Ceea ce presupune crearea unor noi joburi, precum Data Manager sau Smart City Project Manager, și atragerea persoanelor cu studii superioare în IT în cadrul administrației. • Cetățeni și capital uman cu competențe digitale

(Competențe digitale).

- Dezvoltarea unor instrumente digitale de comunicare eficiente și desfășurarea unor campanii ample și creative de comunicare, care să informeze cetățenii cu privire la diferitele instrumente dezvoltate și să genereze implicare din partea acestora.
- Stabilirea și asumarea unei viziuni integrate a tuturor serviciilor publice oferite cetățenilor și o colaborare strânsă atât cu autoritățile centrale, cât și cu cele regionale.
- Digitalizarea tuturor serviciilor publice și creșterea ratei de utilizare a acestora (e-Guvernare).
- Creșterea implicării cetățenilor în procesul de dezvoltare a orașului prin derularea continuă a conceptului de bugetare participativă și dezvoltarea unei dialog online mai eficient și mai transparent, prin diferite instrumente digitale.
- Accesarea fondurilor europene și naționale alocate pentru digitalizarea serviciilor publice.
- Accesarea fondurilor europene și naționale alocate pentru dezvoltarea capacității administrative și digitalizarea serviciilor publice.
- Aderarea la o alianță/organizație dedicată Smart City pentru a face schimb de bune practici și know-how.
- Participa la diferite competiții europene de digitalizare și Smart City.
- Atragerea mediului privat (start-up-uri sau big tech) pentru dezvoltarea de soluții smart prin parteneriate public-privat.
- Recomandări pentru comunele parte din ZUF/ZM: adoptarea soluției digitale ghișeul.ro; posibilitatea accesării unor fonduri europene pentru dezvoltarea și implementarea serviciilor de e- guvernare; posibilitatea de a atrage mediul privat (start-up-uri sau big tech) pentru dezvoltarea de soluții smart prin parteneriate public-private.

Anexa 1. Modificările Legii bugetului de stat între 2015 și 2019 și modul în care acestea au afectat finanțarea administrațiilor locale

Legea bugetului de stat din România prevede sumele de bani colectate la dispoziția statului, proveniența și utilizările acestora. Există însă derogări recurente de la lege la adoptarea bugetului public anual, care generează un impact considerabil asupra bugetelor locale.

În România, potrivit Legii nr. 273/2006 privind finanțele publice locale, republicată⁵⁴, cota din impozitul pe venit este distribuită astfel:

- 41,75% la bugetele locale ale comunelor, orașelor și municipiilor;
- 11,25% la bugetul local al județului;
- 18,5% într-un cont distinct pentru echilibrarea bugetelor locale. Din cota de 18,5%, o cotă de 27% se alocă bugetului propriu al județului, iar 73% se repartizează între bugetele locale ale comunelor, orașelor și municipiilor.

Tabelele care urmează reflectă volatilitatea alocărilor și a derogărilor adoptate de administrația centrală cu impact asupra bugetelor locale, în special din cauza modificărilor suferite de alocări și de impozitarea veniturii persoanelor fizice (IVPF) și a valorii adăugate (TVA).

Evoluția cotei din impozitul pe venitul persoanelor fizice distribuite la nivel local

Anul	Suma distribuită din impozitul pe venit
2019 ⁵⁵	<i>Prin derogare de la Legea privind finanțele publice, impozitul pe venit se repartizează astfel:</i> <ul style="list-style-type: none">• 15% la bugetul local al județului• 60% la bugetele locale ale comunelor, orașelor și municipiilor• 17,5% într-un cont distinct pentru echilibrarea bugetelor locale•
2018 ⁵⁶	<i>Prin derogare de la Legea privind finanțele publice, impozitul pe venit se repartizează astfel:</i> <ul style="list-style-type: none">• 11,25% la bugetul local al județului• 43% la bugetele locale ale comunelor, orașelor și municipiilor• 17,25% într-un cont distinct pentru echilibrarea bugetelor locale•
2017 ⁵⁷	<i>Prin derogare, sumele defalcate din taxa pe valoarea adăugată aprobate prin legea bugetului de stat și din cota de 18,5% din impozitul pe venit pentru echilibrarea bugetelor locale se repartizează astfel: 27% pentru bugetul județului și 73% pentru echilibrarea bugetelor locale ale comunelor, orașelor și municipiilor.</i>
2016 ⁵⁸	<i>Prin derogare, sumele defalcate din taxa pe valoarea adăugată aprobate prin legea bugetului de stat și din cota de 18,5% din impozitul pe venit pentru echilibrarea bugetelor locale se repartizează astfel: 27% pentru bugetul județului și 73% pentru echilibrarea bugetelor locale ale comunelor, orașelor și municipiilor.</i>

⁵⁴ http://www.dpfb.mdrap.ro/legislatie/Legea_273_din_2006.pdf

⁵⁵ https://static.anaf.ro/static/10/Anaf/legislatie/L_50_2019.pdf

⁵⁶ https://static.anaf.ro/static/10/Anaf/legislatie/L_2_2018.pdf

⁵⁷ https://static.anaf.ro/static/10/Anaf/legislatie/L_6_2017.pdf

⁵⁸ https://static.anaf.ro/static/10/Anaf/legislatie/L_339_2015.pdf

Evoluția cotei de TVA alocate bugetelor locale (RON)

Anul	Suma de TVA alocată bugetelor locale	Suma de TVA pentru echilibrarea bugetelor locale
2019	14.792,3 miliarde RON	11.409,9 miliarde RON
2018	13.340,6 miliarde RON	5.290,4 miliarde RON
2017	22.190,5 miliarde RON	2.469,5 miliarde RON
2016	18.693,9 miliarde RON	2.228,1 miliarde RON

Evoluția cotelor din TVA și IVPF în România (%)

Anul	TVA	IVPF
2019	19%	10%
2018	19%	10%
2017	19%	16%
2016	20%	16%
2015	24%	16%

Evoluția cotelor deduse din impozitul pe venit și TVA la nivelul reședințelor de județ (RON)

Anul	Cote deduse din IVPF	Cote deduse din TVA	Venituri totale
2012	3.195.328.442	2.924.615.531	11.024.162.100
2013	3.406.214.660	3.375.624.547	11.613.820.336
2014	3.456.224.669	4.072.314.472	12.351.928.465
2015	4.050.401.198	4.298.938.605	13.639.192.032
2016	4.199.961.006	4.298.164.978	13.057.161.580
2017	4.728.928.933	5.245.036.534	13.977.798.229
2018	3.866.818.538	1.189.261.952	10.038.903.807

Aceste date sunt valabile pentru reședințele de județ și sunt prezentate aici în scop ilustrativ. Pentru București și sectoarele acestuia, secțiunea 2 din capitolul 1 cuprinde o descriere completă a modificărilor formulei de repartizare de-a lungul anilor.

Pentru a pregăti o listă de proiecte prioritare, punctul de pornire este lista lungă de proiecte, unde vor fi incluse toate proiectele nerealizate sau neîncepute din SIDU Suceava 2016-2023 (vedeți tabelul de mai jos), și unde se vor adăuga proiecte culese de la administrația locală și de la cetățenii și actorii relevanți din zonă. Banca Mondială a elaborat o metodologie de prioritizare a proiectelor pentru strategii de dezvoltare locală. Această metodologie poate fi consultată aici: <http://documents1.worldbank.org/curated/en/427191468179668911/pdf/97813-WP-ROMANIAN-P151596-Box391484B-PUBLIC.pdf>

O abordare similară poate fi folosită în pregătirea unui portofoliu de proiecte prioritare în Suceava.

Tabel 2.9.19. Gradul de implementare a proiectelor din SIDU Suceava 2016-2023

Strategie/ Plan	Proiect	Beneficiari	Posibili finanțatori	Buget estimat în Euro	Perioada implementare	Stadiu proiectului (septembrie 2020)
SIDU	Acordarea de facilități fiscale pentru mediul de afaceri	Primăria Municipiului Suceava	Buget local	€ 10,000.00	2017-2023	NEREALIZAT
SIDU	Înființarea Parcului Industrial "Bucovina" Suceava	Primăria Municipiului Suceava	Fonduri private Buget local	€ 2,100,000.00	2019-2023	NEREALIZAT
SIDU	Eficientizarea energetică a clădirii în care își desfășoară activitatea Primăria Municipiului Suceava	Primăria Municipiului Suceava	POR 2014- 2020 Prioritatea de investiții 3.1 B – Clădiri publice	€ 1,200,800.00	2018-2020	IN EXECUTIE - realizat 70%
SIDU	Creșterea eficienței energetice la clădirile rezidențiale din Municipiul Suceava	Primăria Municipiului Suceava	POR 2014- 2020 Prioritatea de investiții 3.1 A – Clădiri rezidențiale	€ 780,000.00	2019-2023	realizare SF
SIDU	Modernizarea Complexului Comercial Bazar, inclusiv încălzire prin utilizarea energiei alternative	Primăria Municipiului Suceava	Buget local SEE Mecanismul financiar Norvegian	€ 3,500,000.00	2020-2023	NEREALIZAT - stadiu SF
SIDU	Introducerea în cadrul piețelor a sistemelor de asigurare a utilităților (iluminat/încălzire) folosind surse de energie alternativă, regenerabilă	Primăria Municipiului Suceava	Buget local SEE Mecanismul financiar Norvegian	€ 410,000.00	2018-2023	NEREALIZAT
SIDU	Utilizare surse de iluminat eficiente energetic în cadrul unităților școlare din municipiul Suceava	Primăria Municipiului Suceava	Programul de cooperare ElvețianoRomân	€ 2,210,000.00	2017-2019	Realizat pt 21 unitati școlare

SIDU	Implementare sistem pilot HEMS (Home Energy Management Systems) pentru clădiri publice	Primăria Municipiului Suceava	Buget local	€ 20,000.00	2020-2023	NEREALIZAT
SIDU	Studiu privind oportunitatea utilizării platformelor de deșeuri neconforme închise ca resursă pentru producerea de energie alternativă	Primăria Municipiului Suceava	Buget local SEE Elvețieni	€ 580,000.00	2017-2019	NEREALIZAT
SIDU	GROW URBAN FOOD in Suceava City	Primăria Municipiului Suceava	Buget local Fonduri private URBACT	€ 150,000.00	2019-2023	piete volante cu produse traditionale realizate - 2; in curs de realizare - 2
SIDU	Reabilitarea sistemului de transport și distribuție energie termică în municipiul Suceava	Primăria Municipiului Suceava	POIM 2014–2020, AP 7, OS 7.1	€ 30,700,000.00	2018-2023	NEREALIZAT - executie SF
SIDU	Reabilitarea și extinderea sistemului de alimentare cu apă potabilă și a sistemului de canalizare, evacuare ape pluviale din Municipiul Suceava	Primăria Municipiului Suceava	POIM 2014–2020, AP 3, OS 3.2	€ 7,400,000.00	2018-2023	REALIZAT 21%
SIDU	Reabilitare/Extindere iluminat public în zonele nou construite	Primăria Municipiului Suceava	POR 2014- 2020, PI 3.1 C	€ 2,000,000.00	2018-2021	REALIZAT - necesar investitie in LED/panouri FV
SIDU	Crearea unui sistem integrat de colectare selectivă	Primăria Municipiului Suceava	POIM 2014-2020 AP 3.1 Buget local	€ 3,000,000.00	2018-2023	REALIZAT 100%
SIDU	Amenajarea de locuri pentru depozitarea deșeurilor nemenajere	Primăria Municipiului Suceava	POIM 2014-2020 AP 3.1 Buget local	€ 2,500,000.00	2017-2020	REALIZAT 40%
SIDU	Centru multifuncțional/educațional/cultural – Uzina de tratare a apei Dragomirna	Primăria Municipiului Suceava	POR 2014- 2020 PI 4.3	€ 1,700,000.00	2020-2022	NEREALIZAT - idee pt ZUF 2021-2027
SIDU	Consolidare albia râului Suceava	Primăria Municipiului Suceava	POIM 2014-2020 AP 5	€ 2,400,000.00	2018-2020	NEREALIZAT faza SF
SIDU	Decontaminare și punere în valoare zonă depozit de zgură Termica	Primăria Municipiului Suceava	POIM 2014-2020 PI 4.3	€ 1,200,000.00	2018-2019	NEREALIZAT
SIDU	Decontaminarea terenurilor din fosta zonă industrială	Primăria Municipiului Suceava	POIM 2014-2020 PI 4.3	€ 1,200,000.00	2018-2019	NEREALIZAT

SIDU	Zonă de agrement Parc Șipote/Reabilitarea Parcului Șipote în vederea redării funcționalității acestuia	Primăria Municipiului Suceava	Buget local Buget central	€ 360,000.00	2018-2020	NEREALIZAT faza SF
SIDU	Reabilitarea Parcului situat pe strada Mărășți	Primăria Municipiului Suceava	Buget local Buget de stat/Fondul de mediu	€ 37,000.00	2018-2019	NEREALIZAT faza SF
SIDU	Crearea de zone verzi/parcuri	Primăria Municipiului Suceava	POR 2014- 2020 AP 9	€ 500,000.00	2018-2020	NEREALIZAT
SIDU	Modernizarea sistemului de hidranți de incendiu de la nivelul Municipiului Suceava	Primăria Municipiului Suceava	POIM AP 5	€ 400,000.00	2018-2020	REALIZAT 15%
SIDU	Creșterea nivelului de pregătire pentru o reacție rapidă și eficiență la dezastră a echipajelor de intervenție	Primăria Municipiului Suceava	POIM AP 5 Buget local	€ 300,000.00	2018-2020	NEREALIZAT
SIDU	Adaptarea infrastructurii urbane în vederea reducerii timpului de intervenție în caz de dezastră	Primăria Municipiului Suceava	POIM AP 5 Buget local	€ 5,000,000.00	2017-2023	NEREALIZAT
SIDU	Reabilitare fațade blocuri de locuințe în zona centrală în vederea creării unui ansamblu urbanistic coerent	Primăria Municipiului Suceava	POR 2014- 2020 AP 3 Buget local	€ 3,800,000.00	2017-2023	NEREALIZAT - PUZ (faza)
SIDU	Spații partajate în cartierele Cuza Voda, Zamca, Mărășești, George Enescu din Municipiul Suceava Proiect extras din PMUD	Primăria Municipiului Suceava	POR 2014- 2020, PI 4.1	€ 5,000,000.00	2017-2023	NEREALIZAT
SIDU	Susținerea utilizării mijloacelor de transport electrice în Municipiul Suceava Proiect extras din PMUD	Primăria Municipiului Suceava	POR 2014- 2020, PI 4.1	€ 375,000.00	2017-2023	REALIZAT - necesar extindere sisteme/statii de incarcare, parcare, etc
SIDU	Achiziționarea de vehicule alternative (electrice) necesare pentru activități de administrare a piețelor, transport și distribuție marfă	Primăria Municipiului Suceava	Buget local, Programul de cooperare ElvețianoRomân (SEE) Mecanism Norvegian	€ 1,620,500.00	2018-2023	Realizat 10%
SIDU	Sistem integrat de transport public ecologic în municipiul Suceava Proiect extras din PMUD	Primăria Municipiului Suceava	POR 2014- 2020, PI. 4.1	€ 26,000,000.00	2017-2023	In executie - realizat 60%

SIDU	Crearea și reamenajarea infrastructurii rutiere, pe coridoare deservite de transport public, pentru creșterea nivelului de siguranță și eficiență în circulație a rețelei de transport Proiect extras din PMUD	Primăria Municipiului Suceava	POR 2014- 2020, PI 4.1	€ 16,420,000.00	2017-2023	NEREALIZAT
SIDU	Susținerea deplasărilor velo în Municipiul Suceava Proiect extras din PMUD	Primăria Municipiului Suceava	POR 2014- 2020, PI 4.1	€ 250,000.00	2017-2023	NEREALIZAT
SIDU/PMUD	Reabilitare străzi și trotuare din zona centrală și cartierele rezidențiale Proiect extras din PMUD	Primăria Municipiului Suceava	PNDL	€ 9,000,000.00	2017-2023	realizat 30%
SIDU/PMUD	Reabilitare străzi și trotuare din zona centrală și cartierele rezidențiale Proiect extras din PMUD	Primăria Municipiului Suceava	PNDL	€ 5,000,000.00	2024-2030	
SIDU /PMUD	Extinderea tramei stradale în zonele rezidențiale nou construite Proiect extras din PMUD	Primăria Municipiului Suceava	PNDL	€ 7,500,000.00	2017-2023	realizat 90%
SIDU /PMUD	Extinderea tramei stradale în zonele rezidențiale nou construite Proiect extras din PMUD	Primăria Municipiului Suceava	PNDL /Buget local	€ 7,500,000.00	2024-2030	
SIDU /PMUD	Crearea de parcări de reședință și reabilitarea celor existente Proiect extras din PMUD	Primăria Municipiului Suceava	Buget local	€ 3,000,000.00	2017-2023	realizat 50%
SIDU /PMUD	Crearea de parcări de reședință și reabilitarea celor existente Proiect extras din PMUD	Primăria Municipiului Suceava	Buget local	€ 2,000,000.00	2023-2030	
SIDU	Regiunea Nord–Est – Axa Rutieră Strategică 1: Iași – Suceava	Primăria Municipiului Suceava	POR 2014- 2020 PI 6.1	€ 5,800,000.00	2019-2023	in executie - 20%
SIDU	Montarea de semafoare în zonele cu risc de accidente	Primăria Municipiului Suceava	Buget local	€ 430,000.00	2019-2021	realizat 10%
SIDU	Reabilitare Gară Ițcani	Primăria Municipiului Suceava	Buget local Buget central	€ 2,000,000.00	2017-2018	NEREALIZAT
SIDU	Sistem integrat de management și modelare urbană destinat fluidizării traficului și îmbunătățirii calității vieții Proiect extras din PMUD	Primăria Municipiului Suceava	POR 2014- 2020, PI 4.1	€ 5,200,000.00	2017-2023	NEREALIZAT

SIDU/PMUD	Trasee turistice pietonale în Municipiul Suceava Proiect extras din PMUD	Primăria Municipiului Suceava	POR 2014- 2020, PI 4.1	€ 1,000,000.00	2017-2023	NEREALIZAT
SIDU	Susținerea deplasărilor pietonale în Municipiul Suceava Proiect extras din PMUD	Primăria Municipiului Suceava	POR 2014- 2020, PI 4.1	€ 900,000.00	2017-2023	NEREALIZAT
SIDU/PMUD	Derularea de campanii de informare publică pentru promovarea conceptului "car pooling" (partajare a autoturismelor) Proiect extras din PMUD	Primăria Municipiului Suceava	Buget local URBACT, INTERREG,	€ 10,500.00	2017-2023	realizat 40%
SIDU /PMUD	Realizarea unui traseu de transport public tip „Autobuz Turistic” Proiect extras din PMUD	Primăria Municipiului Suceava	Buget local	€ 2,000.00	2018-2023	NEREALIZAT
SIDU /PMUD	Realizarea unui traseu de transport public tip „Autobuz Turistic” Proiect extras din PMUD	Primăria Municipiului Suceava	Buget local	€ 10,000.00	2023-2030	
SIDU /PMUD	Derularea de campanii de informare publica referitoare la utilizarea transportului public Proiect extras din PMUD	Primăria Municipiului Suceava	Buget local	€ 35,000.00	2017-2023	NEREALIZAT
SIDU /PMUD	Realizarea de centre de distribuție a mărfurilor în vederea reducerii volumelor traficului de mărfuri în zonele rezidențiale Proiect extras din PMUD	Primăria Municipiului Suceava	Buget local Investiții private	€ 250,000.00	2020-2023/2023-2030	NEREALIZAT
SIDU /PMUD	Reorganizarea traseelor pentru accesul vehiculelor cu masa totală maximă autorizată mai mare de 3,5 tone Proiect extras din PMUD	Primăria Municipiului Suceava	Buget local URBACT III	€ 30,000.00	2017-2023/2023-2030	NEREALIZAT - ruta ocolitoare 1 in folosinta doar pt trafic greu
SIDU /PMUD	Derulare campanii de educație rutieră adresate tinerilor Proiect extras din PMUD	Primăria Municipiului Suceava	Buget local, URBACT INTERREG	€ 3,500.00	2017-2023	NEREALIZAT
SIDU	Derulare campanii de educație rutieră adresate tuturor categoriilor de participanți la trafic (conducători auto, pietoni, bicicliști) Proiect extras din PMUD	Primăria Municipiului Suceava	Buget local, URBACT INTERREG	€ 3,500.00	2017-2023	NEREALIZAT
SIDU	Amenajarea de spații de joacă în aer liber la nivelul unităților preșcolare	Primăria Municipiului Suceava	Buget local	€ 120,000.00	2017-2020	Realizat 2 locatii
SIDU	Reabilitare spații destinate utilizării publice în cartierele cu comunități defavorizate (zone verzi, piețe publice, scuaruri, părculețe, locuri de joacă, terenuri de sport etc.)	Primăria Municipiului Suceava	POR 2014- 2020 PI 4.3 PI 9.1	€ 375,000.00	2019-2021	NEREALIZAT

SIDU	Creare centru de zi pentru vârstnici	Primăria Municipiului Suceava	Buget local PNDL	€ 520,000.00	2018-2021	NEREALIZAT
SIDU	Crearea unui centru pentru adăpostirea pe timp de zi/noapte a persoanelor fără locuințe	Primăria Municipiului Suceava	Buget local PNDL	€ 480,000.00	2018-2021	NEREALIZAT
SIDU	Reabilitarea și modernizarea locuințelor sociale	Primăria Municipiului Suceava	POR 2014-2020 AP 9	€ 1,800,000.00	2019-2023	NEREALIZAT
SIDU	Școala pentru toți copiii din Suceava	Primăria Municipiului Suceava	POCU Fonduri private Buget local	€ 600,000.00	2018-2021	NEREALIZAT
SIDU	Centru de sprijin pentru copiii ai căror părinți sunt plecați în străinătate	Primăria Municipiului Suceava	POCU Buget local Programe de cooperare	€ 300,000.00	2018-2020	NEREALIZAT
SIDU	Centru de consiliere pentru copil și familie	Primăria Municipiului Suceava	POCU Buget local Programe de cooperare transfrontaliere	€ 300,000.00	2018-2020	NEREALIZAT - final 2021: la deschiderea Centrului Multifunct. Arta Itcani
SIDU	Complexul Regional de Recuperare socio-medical "Laurenția Ulici"	Primăria Municipiului Suceava	POR 2014-2020 AP 8	€ 3,000,000.00	2018-2021	NEREALIZAT
SIDU	Construcția de locuințe în regim de închiriere pentru tineri (ANL) în zona Bd. 1 Decembrie 1918	Primăria Municipiului Suceava	Buget de stat Buget local	€ 3,100,000.00	2017-2020	REALIZAT 100%
SIDU	Construire/reabilitare/extindere unitate de învățământ pentru preșcolari în cartierul Obcini	Primăria Municipiului Suceava	POR 2014- 2020, PI 4.4	€ 620,000.00	2019-2023	NEREALIZAT
SIDU	Construire grădiniță în cartierul Burdujeni Sat din Municipiul Suceava	Primăria Municipiului Suceava	POR 2014- 2020, PI 4.4	€ 810,000.00	2019-2022	IN EXECUTIE- realizat 50%
SIDU	Construire/modernizare grădiniță în zona centrală a municipiului Suceava	Primăria Municipiului Suceava	POR 2014- 2020, PI 4.4	€ 680,000.00	2019-2023	IN EXECUTIE - realizat 40%
SIDU	Amenajare spații de servire a mesei/minicantine în unitățile școlare gimnaziale	Primăria Municipiului Suceava	POR 2014- 2020 Axa prioritară 9 Buget local PNDL	€ 200,000.00	2018-2023	NEREALIZAT
SIDU	Construirea/Amenajarea de săli de sport la nivelul unităților școlare	Primăria Municipiului Suceava	POR 2014- 2020 Axa prioritară 9 Buget local PNDL	€ 3,000,000.00	2017-2023	NEREALIZAT

SIDU	Modernizarea sălilor de clasă, a laboratoarelor de informatică și științe din cadrul unităților școlare gimnaziale	Primăria Municipiului Suceava	POR 2014- 2020 Axa prioritară 9 Buget local PNDL	€ 2,000,000.00	2017-2023	IN EXECUTIE - realizat 10%
SIDU	Dotarea și modernizarea unităților școlare gimnaziale cu echipamente în vederea obținerii avizului de la Inspectoratul Situațiilor de Urgență	Primăria Municipiului Suceava	POR 2014- 2020 Axa prioritară 9 Buget local PNDL	€ 2,000,000.00	2017-2023	IN EXECUTIE - realizat 15%
SIDU	Mărirea spațiului școlar prin mansardarea unor unități școlare din Municipiul Suceava	Primăria Municipiului Suceava	POR 2014- 2020 Axa prioritară 9 Buget local PNDL	€ 2,000,000.00	2017-2023	NEREALIZAT
SIDU	Îmbunătățirea infrastructurii educaționale prin consolidarea, reabilitarea și modernizarea Colegiului Tehnic de Industrie Alimentară Suceava	Primăria Municipiului Suceava	POR 2014- 2020, PI 4.5	€ 686,000.00	2019-2023	NEREALIZAT - in evaluare ETF/Axa 4.5
SIDU	Îmbunătățirea infrastructurii educaționale prin consolidarea, reabilitarea și modernizarea Colegiului Tehnic "Petru Mușat"	Primăria Municipiului Suceava	POR 2014-2020, PI 4.5	€ 690,000.00	2019-2023	In executie - realizat 20%
SIDU	Îmbunătățirea infrastructurii educaționale prin consolidarea, reabilitarea și modernizarea Colegiului Tehnic "Samuil Isopescu"	Primăria Municipiului Suceava	POR 2014- 2020, PI 4.5	€ 640,000.00	2019-2023	NEREALIZAT
SIDU	Reabilitare și modernizare Colegiul Național „Petru Rareș” Suceava	Primăria Municipiului Suceava	Buget local PNDL	€ 1,500,000.00	2018-2020	NEREALIZAT - in evaluare ETF/Axa 4.5
SIDU	Eveniment anual pentru premierea elevilor olimpici din municipiul Suceava	Primăria Municipiului Suceava	Buget local	€ 42,000.00	2017-2023	REALIZAT
SIDU	Formarea cadrelor didactice pentru realizarea educației remediale	Primăria Municipiului Suceava	POCU Buget local	€ 20,000.00	2017-2023	NEREALIZAT
SIDU	Dotarea și modernizarea Serviciului de Ambulanță Suceava	Primăria Municipiului Suceava	POR 2014-2020 AP 8	€ 700,000.00	2019-2021	NEREALIZAT
SIDU	Realizare structuri sanitare în cartierele situate periferic	Primăria Municipiului Suceava	POR 2014-2020 AP 9	€ 2,000,000.00	2019-2021	NEREALIZAT
SIDU	Modernizarea cabinetelor medicale/stomatologice școlare	Primăria Municipiului Suceava	Programul de cooperare transfrontalieră	€ 680,000.00	2018-2020	NEREALIZAT

			România - Ucraina			
SIDU	Educație pentru sănătate – educație pentru viață	Primăria Municipiului Suceava	POCU Buget local Programe de cooperare transfrontaliere	€ 400,000.00	2017-2020	NEREALIZAT
SIDU	“Friend, you abandon me?” Prietene-mă abandonezi?	Primăria Municipiului Suceava	Buget local Fonduri private	€ 100,000.00	2017-2018	NEREALIZAT
SIDU	Centru multifuncțional Arta – Ițcani	Primăria Municipiului Suceava	POR 2014- 2020 PI 4.3	€ 1,250,000.00	2019-2021	IN EXECUTIE - realizat 40%
SIDU	Revitalizarea spațiului public urban din Municipiul Suceava	Primăria Municipiului Suceava	POR 2014- 2020 PI 4.2 Buget local	€ 1,280,000.00	2017-2023	IN EXECUTIE - realizat 30%
SIDU	Reabilitarea și modernizarea infrastructurii piețelor din municipiul Suceava	Primăria Municipiului Suceava	Buget local POR 2014- 2020 PI 9.1 Buget local SEE	€ 600,000.00	2017-2023	Realizat- 2; in executie - 2
SIDU	Modernizare/Amenajarea de noi locuri de joacă în toate cartierele municipiului Suceava	Primăria Municipiului Suceava	Buget local	€ 1,000,000.00	2017-2020	Realizat - 4 locatii
SIDU	Extinderea sistemului de monitorizare video	Primăria Municipiului Suceava	POR 2014- 2020 AP 4.1	€ 2,400,000.00	2017-2020	IN EXECUTIE - realizat 50%
SIDU	Modernizare Patinoar din Municipiul Suceava	Primăria Municipiului Suceava	Programul de cooperare ElvețianoRomân	€ 200,000.00	2019-2021	NEREALIZAT
SIDU	Promovarea produselor tradiționale locale	Primăria Municipiului Suceava	Buget local	€ 20,000.00	2018	REALIZAT 50%
SIDU	Valorificarea monumentului istoric Curtea Domnească din Suceava pentru circuitul turistic local, regional și național	Primăria Municipiului Suceava	POR 2014- 200 PI 5.1	€ 12,700,500.00	2019-2023	NEREALIZAT- faza SF
SIDU	Maratonul Cetăților Suceava	Primăria Municipiului Suceava	Buget local Fonduri private	€ 70,000.00	2018-2023	NEREALIZAT
SIDU	Cunoașterea și promovarea obiceiurilor și tradițiilor din Bucovina	Primăria Municipiului	Buget local Fonduri private	€ 10,000.00	2018-2023	NEREALIZAT

		Suceava				
SIDU	Festival Internațional de Folclor „În cetate la Suceava”	Primăria Municipiului Suceava	Buget local Fonduri private	€ 100,000.00	2018-2023	NEREALIZAT
SIDU	Punerea în valoare a ținutului Bucovinei	Primăria Municipiului Suceava	Programul de cooperare transfronta lieră România - Ucraina	€ 121,000.00	2018-2021	NEREALIZAT
SIDU	Muzeul de Artă în Municipiul Suceava	Primăria Municipiului Suceava	Buget local Buget central	€ 16,000.00	2018-2019	NEREALIZAT
SIDU	Calendar de evenimente culturale/tematice/economice locale	Primăria Municipiului Suceava	Buget local	€ 31,800.00	2017-2019	REALIZAT - aplicatia CITY APP SUCEAVA
SIDU	Promovarea Municipiului Suceava capitală a Bucovinei	Primăria Municipiului Suceava	Buget local	€ 52,000.00	2017-2019	Realizat 50%
SIDU	Crearea și promovarea unui brand turistic local, integrat brandului Bucovina	Primăria Municipiului Suceava	Buget local	€ 20,000.00	2017-2019	Realizat 100%
SIDU	Crearea de circuite turistice tematice	Primăria Municipiului Suceava	Buget local	€ 10,000.00	2018-2019	NEREALIZAT
SIDU	Organizarea de campanii de conștientizare a populației	Primăria Municipiului Suceava	Buget local	€ 20,000.00	2017-2023	NEREALIZAT
SIDU	Amenajare zonă agrement – Dealul Mănăstirii Teodorenii	Primăria Municipiului Suceava	POR 2014- 2020, PI 4.2	€ 1,000,000.00	2019-2023	NEREALIZAT
SIDU	Amenajare zone verzi/ de agrement în Municipiul Suceava	Primăria Municipiului Suceava	POR 2014- 2020 PI 4.2	€ 2,460,000.00	2019-2023	NEREALIZAT
SIDU	Amenajarea zonei de agrement Tătărași din Municipiul Suceava	Primăria Municipiului Suceava	Buget local	€ 1,370,000.00	2017-2019	REALIZAT 100%
SIDU	Realizare Sală Polivalentă/Complex Sportiv	Primăria Municipiului Suceava	Buget local Buget central	€ 12,500,000.00	2020-2023	NEREALIZAT - faza SF

SIDU	Reamenajarea terenurilor și a bazelor sportive de la nivelul Municipiului Suceava	Primăria Municipiului Suceava	Buget local	€ 2,100,000.00	2018-2023	NEREALIZAT
SIDU	Complex multifuncțional/sportiv Ștrand Ițcani	Primăria Municipiului Suceava	Buget local POR	€ 1,200,000.00	2019-2023	IN EXECUTIE - realizat 10%
SIDU	Actualizare Plan de Acțiune pentru Energie Durabilă (PAED) în vederea includerii studiului privind eficiența energetică a clădirilor publice și rezidențiale	Primăria Municipiului Suceava	Buget local Interreg	€ 18,700.00	2020-2023	NEREALIZAT
SIDU/PMUD	Plan local de Acțiune pentru implementarea utilizării vehiculelor electrice, inclusiv pentru companiile private Proiect extras din PMUD	Primăria Municipiului Suceava	Buget local, URBACT III, INTERREG, Mecanismul Financiar Norvegian	€ 20,000.00	2017-2023	NEREALIZAT
SIDU /PMUD	Adaptarea regulamentelor de transport urban cu taxi în vederea stimulării achiziționării de vehicule electrice/hibrid în cadrul furnizorilor de servicii de taxi Proiect extras din PMUD	Primăria Municipiului Suceava	Buget local URBACT, INTERREG, Mecanismul Financiar Norvegian	€ 10,000.00	2017-2019	REALIZAT
SIDU	Realizare Audit energetic la nivelul clădirilor publice din municipiul Suceava	Primăria Municipiului Suceava	Interreg Europe Buget local	€ 52,000.00	2017-2019	NEREALIZAT
SIDU	Elaborare Strategie de Dezvoltare a Turismului	Primăria Municipiului Suceava	Buget local Buget central	€ 32,000.00	2017-2019	NEREALIZAT
SIDU	Realizarea unui Plan multianual pentru lucrări necesare de întreținere/mentenanță a rețelei pietonale/stradal, cu prioritizare în funcție de zonă, complexitate și resurse financiare necesare Proiect extras din PMUD	Primăria Municipiului Suceava	Buget local URBACT	€ 60,000.00	2017-2023	NEREALIZAT
SIDU	Realizarea unui Plan multianual pentru lucrări necesare de întreținere/mentenanță a rețelei pietonale/stradal, cu prioritizare în funcție de zonă, complexitate și resurse financiare necesare Proiect extras din PMUD	Primăria Municipiului Suceava	Buget local URBACT	€ 30,000.00	2024-2030	
SIDU /PMUD	Reglementare logistica de aprovizionare Proiect extras din PMUD	Primăria Municipiului	Urbact III	€ 50,000.00	2017-2023/2023-2030	NEREALIZAT

		Suceava				
SIDU /PMUD	Realizarea unei aplicații informatice care să ofere informații în timp real cu privire la problemele de trafic Proiect extras din PMUD	Primăria Municipiului Suceava	Buget local SEE Mecanismul Financiar Norvegian	€ 22,000.00	2020-2023	NEREALIZAT
SIDU /PMUD	Elaborare politică de parcare la nivel urban Proiect extras din PMUD	Primăria Municipiului Suceava	Buget local, URBACT INTERREG	€ 100,000.00	2017-2019	REALIZAT
SIDU/PMUD	Elaborare și implementare de reglementari privind introducerea de restricții ale vitezei de circulație în zonele vulnerabile Proiect extras din PMUD	Primăria Municipiului Suceava	Buget local, URBACT INTERREG	€ 70,000.00	2017-2023	NEREALIZAT
SIDU/PMUD	Elaborare și implementare de reglementari privind introducerea de restricții ale vitezei de circulație în zonele vulnerabile Proiect extras din PMUD	Primăria Municipiului Suceava	Buget local, URBACT INTERREG	€ 30,000.00	2023-2030	NEREALIZAT
SIDU /PMUD	Elaborare și implementare reglementari privind programul de realizare a serviciilor de utilități publice Proiect extras din PMUD	Primăria Municipiului Suceava	Buget local	€ 10,000.00	2017-2019	NEREALIZAT
SIDU/PMUD	Încheierea unui contract de servicii publice conform Regulamentului CE 1370 pentru transportul public de călători Proiect extras din PMUD	Primăria Municipiului Suceava	Buget local	€ 30,000.00	2017	REALIZAT 100%
SIDU	Rețele de internet wi-fi în locurile publice	Primăria Municipiului Suceava	POR 2014- 2020 AP 4.2/9.1	€ 35,000.00	2019-2020	Realizat 20 %
SIDU	Crearea birou unic pentru cetățeni	Primăria Municipiului Suceava	Buget local	€ 34,000.00	2018	NEREALIZAT
SIDU	Descentralizarea activității Primăriei la nivel de cartier	Primăria Municipiului Suceava	Buget local	€ 200,000.00	2018-2021	realizat 40%
SIDU	Modernizarea serviciilor oferite de Primăria Municipiului Suceava	Primăria Municipiului Suceava	POCA AP 2	€ 1,000,000.00	2018-2023	IN EXECUTIE - realizat 40%
SIDU	Reorganizarea funcțională a Primăriei Municipiului Suceava	Primăria Municipiului Suceava	Buget local	€ 10,000.00	2018-2020	NEREALIZAT

SIDU/PMUD	Asigurarea funcționării structurii interne având responsabilități de monitorizare a implementării PMUD al Municipiului Suceava	Primăria Municipiului Suceava	Buget local	€ 58,800.00	2017-2023	NEREALIZAT
SIDU	Actualizarea Registrului spațiilor verzi cu includerea regulamentelor și soluțiilor de păstrare și creștere a suprafețelor spațiilor verzi	Primăria Municipiului Suceava	Buget local	€ 30,000.00	2017-2018	REALIZAT
SIDU	Aprobarea Regulamentului Local de Urbanism în cadrul PUG	Primăria Municipiului Suceava	Buget local	€ 5,000.00	2017	NEREALIZAT - in faza de avizare
SIDU	Realizarea unei analize/studiu privind impactul dezvoltării zonei periurbane din punct de vedere locativ asupra dezvoltării municipiului Suceava	Primăria Municipiului Suceava	Buget local	€ 50,000.00	2018	NEREALIZAT
SIDU	Realizarea planului de zonare sonora a municipiului Suceava	Primăria Municipiului Suceava	Buget local	€ 20,000.00	2018-2019	NEREALIZAT
				€ 244,669,600.00		
PMUD	Construirea unei artere rutiere care va lega cele doua trupuri urbane ale minicipiului Suceava (situat de ambele parti ale raului Suceava), inclusiv pod peste raul Suceava	Primăria Municipiului Suceava	Buget local, POR 2014-2020	€ 15,670,000.00	2024-2030	
PMUD	Realizare centura - latura Est	Primăria Municipiului Suceava	Buget local, Buget national	€ 22,500,000.00	2024-2030	
PMUD	Plantarea de perdele vegetale verzi (aliniamente de arbori și arbuști) de-a lungul principalelor artere rutiere in vederea reducerii emisiilor de CO2 si a poluarii generate de traficul rutier	Primăria Municipiului Suceava	Bugetul Local POR 2014-2020 AP 4.1	€ 500,000.00	2020-2023	
PMUD	Achizitie autobuze electrice 30 buc	Primăria Municipiului Suceava	Buget local, POR 2014-2020 AP 4.1	€ 12,000,000.00	2020-2023	
PMUD	Infrastructura pentru transportul public local	Primăria Municipiului Suceava	Buget local, POR 2014-2020 AP 4.1	€ 6,700,000.00	2017-2019	
PMUD	Sistem de managemnt al traficului pentru transportul public	Primăria Municipiului Suceava	Buget local, POR 2014-2020 AP 4.1	€ 7,300,000.00	2020-2023	

PMUD	Realizarea unui traseu de transport public de tip "Autobuz turistic"	Primăria Municipiului Suceava	Buget local	€ 10,000.00	2020-2023	
PMUD	Amenajare sistem de transport pe cablu (telecabina)	Primăria Municipiului Suceava	Buget local	€ 3,200,000.00	2023-2030	
PMUD	Derularea de campanii de informare publica referitoare la utilizarea transportului public	Primăria Municipiului Suceava	Buget local, URBACT, Interreg	€ 55,000.00	2020-2030	
PMUD	Dezvoltarea rețelei de piste dedicate circulației bicicletelor	Primăria Municipiului Suceava	Buget local, POR 2014-2020 AP 4.1 SEE	€ 2,300,000.00	2020-2023	
PMUD	Sistem de inchiriere biciclete (Bike-sharing)	Primăria Municipiului Suceava	Buget local, POR 2014-2020 AP 4.1 SEE	€ 250,000.00	2020-2023	
PMUD	Amenajarea de zone cu prioritate pentru pietoni ("shared space-spatii partajate/reglementari de tip zona rezidentiala)	Primăria Municipiului Suceava	Buget local, POR 2014-2020 AP 4.1 SEE	€ 5,000,000.00	2020-2023	
PMUD	Dezvoltarea infrastructurii necesare utilizarii autovehiculelor electrice si electrice hibride	Primăria Municipiului Suceava	Buget local, POR 2014-2020 AP 4.1 SEE Mcanismul Financiar Norwegian	€ 750,000.00	2020-2030	
PMUD	Derularea de capmanii de informare publica pentru promovarea conceptului "car pooling" (paratajarea autoturismelor)	Primăria Municipiului Suceava	Buget local, URBACT, Interreg	€ 21,000.00	2020-2030	
PMUD	Implementare sistem de management al traficului	Primăria Municipiului Suceava	Buget local, POR 2014-2020, AP 4.1	€ 2,400,000.00	2020-2023	
PMUD	Amenajare parcuri colective de tip Park&Ride	Primăria Municipiului Suceava	Buget local, POR 2014-2020, AP 4.1	€ 750,000.00	2020-2023	

2.10 SMART CITY

2.10.1 Context local – Smart City suceava

Un oraș SMART folosește tehnologia pentru a colecta datele necesare unui management adaptat nevoilor locuitorilor săi.

Documentele strategice dedicate și proiectele recente pentru transformarea municipiului într-un Smart City sunt prezentate mai jos, acoperind o gamă largă de dimensiuni SMART, cu accent pe e-mobilitate, iluminat inteligent, servicii publice digitale. O analiză detaliată a a serviciilor de e-guvernare în municipiul Suceava se regăsește în cadrul secțiunii *Profil și capacitate administrativă*.

Planul integrat de acțiune Suceava Smart Impact - Soluții inovatoare pentru dezvoltare instituțională durabilă¹ a stat la baza obținerii finanțării nerambursabile pentru implementarea soluțiilor de electromobilitate din municipiu și include următoarele acțiuni pentru implementare în perioada 2018-2028:

- Elaborarea unei **platforme pentru comunicarea dintre Primăria Suceava și părțile interesate (societatea civilă, mediul de afaceri, ONG-uri)**, cu scopul de a facilita participarea și implicarea societății în dezvoltarea municipiului, în perioada 2018-2023. (parteneri: ONG-uri, IMM-uri și Universitatea "Ștefan cel Mare" Suceava, firme de consultanță; rezultate: participarea activă, creșterea transparenței și creșterea gradului de implicare, resurse de finanțare: buget local, FEDR, EEA)
- Stabilirea unei **structuri administrative interne cu rol de a facilita schimbul de informații interdepartamentale ce au rol în găsirea soluțiilor smart pentru activitățile administrative**, în perioada 2018-2022 (parteneri: MDRAPFE, Universitatea "Ștefan cel Mare" Suceava și ONG-uri, rezultate: îmbunătățirea și eficientizarea schimbului de informații și comunicării între departamente, cunoașterea și aplicarea unitară a soluțiilor smart la nivelul administrației publice, creșterea actului administrativ și a satisfacției cetățenilor cu privire la serviciile furnizate, sursă de finanțare: buget local)
- **Stabilirea, prioritizarea și implementarea proiectelor smart de dezvoltare locală 2018-2022** (parteneri societatea civilă, IMM-uri, instituții publice locale, ADR N-E, MDRAPFE, rezultate: creșterea de proiecte implementate, îmbunătățirea nivelului de atragere de fonduri nerambursabile pentru implementarea proiectelor de dezvoltare locală)
- Crearea unei **aplicații pentru telefonie mobilă destinată informării publice online și în timp real**, în perioada 2018-2020 (parteneri Universitatea "Ștefan cel Mare" Suceava, Firme de consultanță din domeniul IT, Camera de Comerț și industrie Suceava, Centrul pentru Dezvoltarea Teritorială și Urbană, Fondul pentru Inovare Civică, Fundația pentru Inovarea pentru Dezvoltarea Societății civile, Fundatia Româno-Americană, Enel România, Raiffeisen Bank România)
- Înființarea unui **consiliu consultativ pentru soluții smart**, cu membrii din diferite domenii de activitate, public și privat, în perioada 2018- 2024 (parteneri Societatea Civilă, ONG, IMM-uri, Universitatea "Ștefan Cel Mare" Suceava, instituții descentralizate, rezultate: reducerea discrepanțelor între nevoile reale ale cetățenilor și proiectele de implementare ale Autorității Publice Locale, Eficientizarea procesului de implementare a proiectelor și obiectivelor de investiție a administrației locale, evitarea apariției disfuncționalității neconcordanțelor și stabilirea soluțiilor optime generale acceptate de Autoritatea Publică

¹Sursă Primăria Suceava:

<http://primariasv.ro/portal/suceava/portal.nsf/AllByUNID/000155E6?OpenDocument>

Locală și societatea civilă, menținerea nivelului de comunicare reală dintre autoritățile locale și cetățeni, buget local)

Între 2009-2015, Municipiul Suceava a fost partener în proiectele URBACT I și II „**Vehicule electrice în Europa Urbană**” I și II (EVUE²). Proiectul EVUE I s-a axat pe identificarea și implementarea cadrului și a infrastructurii necesare pentru a permite vehiculelor electrice să devină modul preferat de deplasare în zonele rezidențiale. EVUE II s-a concentrat pe dezvoltarea de strategii integrate, durabile și tehnici dinamice de conducere pentru orașe pentru a promova utilizarea vehiculelor electrice. Proiectele au avut ca rezultat **Planul Local de Acțiune Suceava pentru promovarea și implementarea vehiculelor electrice și a infrastructurii de încărcare în municipiul Suceava**³.

În cadrul proiectului „Soluții logistice inovatoare pentru transportul și distribuția de marfă” prin programul URBACT III, municipiul Suceava a elaborat și un **Plan Integrat de Acțiune Suceava - Soluții logistice inovatoare pentru transportul și distribuția de marfă**⁴, cu obiectivul general: *Implementarea unui sistem de transport și distribuție de marfă fiabil și eficient la nivelul Municipiului Suceava în vederea fluidizării traficului rutier, reducerea emisiilor de noxe și creșterea calității vieții locuitorilor.* Obiectiv specific 1 este *Crearea, dezvoltarea și modernizarea infrastructurii rutiere în vederea fluidizării traficului rutier.* Obiectivul specific 2 *Management inovativ al traficului pentru dezvoltare locală sustenabilă* include soluții SMART precum:

- Aplicație on line de informare „Traffic manager”
- Implementarea unui sistem integrat de management al traficului cu module specifice Smart City
- Elaborarea unei platforme de comunicare “on line” între Autoritate Publică Locală, societate civilă, mediu de afaceri – inclusiv firme de transport și distribuție mărfuri, organizații nonguvernamentale pentru facilitarea participării “active” a societății în elaborarea și implementarea acțiunilor și proiectelor privitoare la transportul de mărfuri
- Înființarea unui consiliu consultativ pentru soluții “smart” cu membri din diferite domenii de activitate, sector public și privat
- Elaborarea unui ghid “road map” referitor la pașii de urmat în vederea transpunerii unei idei, activități într-un proiect implementat în domeniul eficientizării transportului și distribuției de mărfuri, inclusiv identificarea sursei de finanțare

Obiectiv specific 3 *Sprijinirea și promovarea utilizării/implementării tehnologiilor și soluțiilor inovatoare* include:

- Achiziționarea de vehicule alternative în special la nivelul firmelor de transport, distribuție de mărfuri și taxi
- Instalarea unei rețele de puncte de încărcare vehicule electrice, alocarea și semnalizarea locurilor de parcare exclusiv pentru vehiculele electrice
- Alocarea și semnalizarea vizibilă a unor locuri de parcare destinate exclusiv vehicule alternative în parcurile publice
- Achiziționarea de vehicule electrice de către Primăria Municipiului Suceava, pentru a oferi un exemplu de bună practică celorlalte instituții publice și de învățământ
- Identificarea de surse financiare nerambursabile pentru sporirea parcului de vehicule alternative în detrimentul vehiculelor convenționale și popularizarea acestora la nivelul sectorului privat
- Stimularea transportului alternativ în sectorul privat prin achiziționarea de vehicule alternative de către companii particulare

² www.urbact.eu/evue.

³ [http://primariasv.ro/portal/suceava/portal.nsf/All/B7AF859E60C56D95C2257D2000368BD7/\\$FILE/Plan%20Local%20de%20Actiune%20-revizuit%20%20EVUE%20II%20.pdf](http://primariasv.ro/portal/suceava/portal.nsf/All/B7AF859E60C56D95C2257D2000368BD7/$FILE/Plan%20Local%20de%20Actiune%20-revizuit%20%20EVUE%20II%20.pdf)

⁴ [http://primariasv.ro/portal/suceava/portal.nsf/D506AEE6C0DC6B00C22580ED0032A916/\\$FILE/Plan%20Integrat%20de%20Actiune%20-%20FREIGHT%20TAILS.pdf](http://primariasv.ro/portal/suceava/portal.nsf/D506AEE6C0DC6B00C22580ED0032A916/$FILE/Plan%20Integrat%20de%20Actiune%20-%20FREIGHT%20TAILS.pdf)

Obiectivul specific 4 este *Promovarea unor măsuri legislative și financiare favorabile achiziționării și folosirii de vehicule electrice pentru stimularea transportului electric în sectorul privat – în special pentru sectorul transport și distribuție de mărfuri.*

Cel de-al cincilea obiectiv specific este implementarea de Măsuri de educare și conștientizare asupra importanței reducerii emisiilor de noxe (și beneficiilor utilizării de vehicule alternative și condus ecologic).

Proiecte majore în domeniul Smart City în municipiul Suceava

- ✓ **Municipiul Suceava va avea transport public local 100% electric. Strategia de transport electric integrat** cuprinde 62 de autobuze electrice, o nouă autobază, 59 de stații de încărcare, 54 de stații de transport modernizate cu e-tiketing, afișaj electronic, camere video și dispecerat. Parcul de autobuze electrice este finanțat din Programul de Cooperare Româno-elvețian, Axa Prioritară 4 – Dezvoltarea unui transport public urban ecologic, în special electric și stimularea deplasărilor nemotorizate în orase, respectiv prin licitație de către Ministerul Dezvoltării, Lucrărilor Publice și Administrației.
- ✓ **proiectul „Management modern și eficient al iluminatului public în municipiul Suceava”**, finanțat prin Programul de Cooperare Elvețiano-Român - înlocuirea a 3816 unități de lumină vechi existente din orașul Suceava cu unități care utilizează surse de lumină cu tehnologie LED și implementarea unui sistem de telegestionare a unităților de iluminat, asigurând o reducere importantă a consumului de energie și a emisiilor de CO₂.
- ✓ **dezvoltarea rețelei de internet WiFi în locurile publice** printr-un proiect finanțat prin POR 2014- 2020
- ✓ **proiectul APLICAT⁵ urmărește optimizarea serviciilor publice locale și creșterea transparenței**. Acesta este finanțat în cadrul Axei Prioritare „Administrație publică și sistem judiciar accesibile și transparente”, operațiunea „Introducerea de sisteme și standarde comune în administrația publică locală ce optimizează procesele orientate către beneficiari în concordanță cu SCAP”, din cadrul Programului Operațional Capacitate Administrativă 2014-2020, și trebuie finalizat până în 2021. Proiectul cuprinde: o platformă dedicată serviciilor pentru cetățeni și actualizarea sistemului de management de date existent prin digitalizarea fluxurilor interne, precum și arhivarea digitală a arhivei instituției și prevede necesitatea elaborării unui plan pentru atragerea utilizatorilor la serviciile online și achiziția de semnătură electronică pentru persoanele implicate în procesul de emitere documente oficiale în cadrul fluxurilor digitale. Ca urmare, prin proiectul APLICAT soluționarea cererilor cetățenilor se va putea face prin preluarea directă de la serviciile publice care dețin toate documentele și informațiile necesare, iar comunicarea cu administrația publică se va putea realiza online pe toate nivelurile.
- ✓ Municipiul Suceava a implementat în perioada 2015 – 2019 proiectul **„Dezvoltare inteligentă pentru orașe europene 2014 – 2020”**, prin participarea la **Proiectul GrowSmarter⁶** finanțat prin programul Orizont 2020. Prin acest proiect de dezvoltare a orașelor în Smart Cities, municipiul a beneficiat de experiența orașelor lider în acest segment și a dezvoltat următoarele 8 soluții inteligente, cu scopul de a îmbunătăți calitatea vieții cetățenilor, de a reduce impactul asupra mediului al activităților economice și de a crea o dezvoltare economică durabilă. Soluțiile sunt următoarele: eficiență și climat inteligent pentru reabilitarea clădirilor, informații și soluții de recuperare și refolosire a energiei, soluții inteligente de producere a energiei locale, sisteme de iluminat public inteligente, selectare selectivă a deșeurilor, transformarea deșeurilor în energie electrică, management inteligent al traficului, vehiculele alimentate cu carburanți alternativi pentru o mai bună calitate a aerului și soluții inteligente pentru

⁵ Sursă Primăria Suceava: <http://primariasv.ro/portal/suceava/portal.nsf/AllByUNID/0001D006?OpenDocument>

⁶ Sursă Primăria Suceava:

[http://primariasv.ro/portal/suceava/portal.nsf/86368B901270CD18C22580ED0035FC52/\\$FILE/comunicat_presa_v2.pdf](http://primariasv.ro/portal/suceava/portal.nsf/86368B901270CD18C22580ED0035FC52/$FILE/comunicat_presa_v2.pdf)

mobilitate.În cadrul acestui proiect, municipiul Suceava și-a asumat replicarea următoarelor soluții smart din orașe precum Stockholm, Cologne sau Barcelona:

Tabelul 2.10.1. Soluții smart replicate de municipiul Suceava prin proiectul Grow Smarter

Domeniu al proiectului Grow Smarter	Măsuri	Titlul măsurii replicate
District cu consum energetic scăzut	Reabilitare eficientă și inteligentă	Reabilitarea pentru eficiență energetică a clădirilor rezidențiale
District cu consum energetic scăzut	Clădiri inteligente	Centru de consolidare a construcțiilor
District cu consum energetic scăzut	Locatari inteligenți care economisesc energie	Sistemul de management al energiei locuinței
District cu consum energetic scăzut	Gestionarea inteligentă a energiei electrice	Sistemul de management al energiei pentru clădiri (BEMS) pentru a reduce la minimum consumul de combustibili fosili și electricitate
Infrastructură integrată	Iluminare inteligentă, lampioane și stâlpi de circulație ca hub-uri pentru comunicații	Iluminat stradal inteligent Stâlpi de încărcare electrică și iluminat stradal combinate + wifi
Infrastructură integrată	Colectarea inteligentă a deșeurilor	Sortarea optică a deșeurilor Introducerea AWCS (Sistem automat de colectare a deșeurilor) într-un cartier existent Statistici privind colectarea deșeurilor pentru gospodăriile / întreprinderile individuale
Mobilitate urbană durabilă	Gestionarea inteligentă a traficului	Managementul traficului prin MFD Managementul cererii de călătorie Sistem de control al traficului pentru vehicule de pasageri. Semnalele de trafic sincronizate pentru a prioritiza circulația anumitor vehicule
Vehicule cu combustibil alternativ	Dezvoltarea infrastructurii de încărcare	Infrastructură de încărcare normală pentru vehiculele electrice Infrastructură de încărcare rapidă pentru vehiculele electrice

Sursa: <https://grow-smarter.eu/lighthouse-cities/follower-cities/suceava/>

2.10.2 Cadru teoretic

Concepte legate de Orașul Inteligent

Conform unui studiu al Organizației Națiunilor Unite⁷, aproximativ 68% din populația planetei ar urma să locuiască în regiunile urbane în următorii 30 de ani. Proiecțiile arată că urbanizarea, respectiv schimbarea treptată a reședinței populației din zonele rurale în cele urbane, coroborată cu creșterea globală a populației lumii ar putea adăuga încă 2,5 miliarde de oameni în zonele urbane până în anul 2050.

În anul 1965, Gordon Moore, un reputat om de știință și co-fondator al companiei Intel, a făcut o predicție care a stabilit în linii mari ritmul revoluției digitale moderne. Din observarea atentă a unei tendințe emergente, Moore a extrapolat că numărul de tranzistori din circuitele electronice se dublează la fiecare doi ani, scăzând costul tehnologiei într-un ritm exponențial. Perspectiva, cunoscută sub numele de Legea lui Moore, a devenit regula de aur pentru industria electronică și o bază pentru inovație.

În acest sens, conform graficului de mai jos regăsit într-un raport care monitorizează numărul de dispozitive cu conexiuni la internet – de la telefoane mobile, tablete, calculatoare, laptopuri, precum și dispozitive de tipul Internet of Things – existau peste 20 miliarde de dispozitive conectate la internet în anul 2019. Pentru următorii patru ani, numărul acestora este estimat să ajungă la peste 41 de miliarde.

Figura 2.10.1. Internetul lucrurilor – creșterea exponențială a numărului de dispozitive inteligente

Numărul total de dispozitive conectate la internet

20 miliarde în anul 2019 - previzionat să ajungă la 41,2 miliarde în 2025

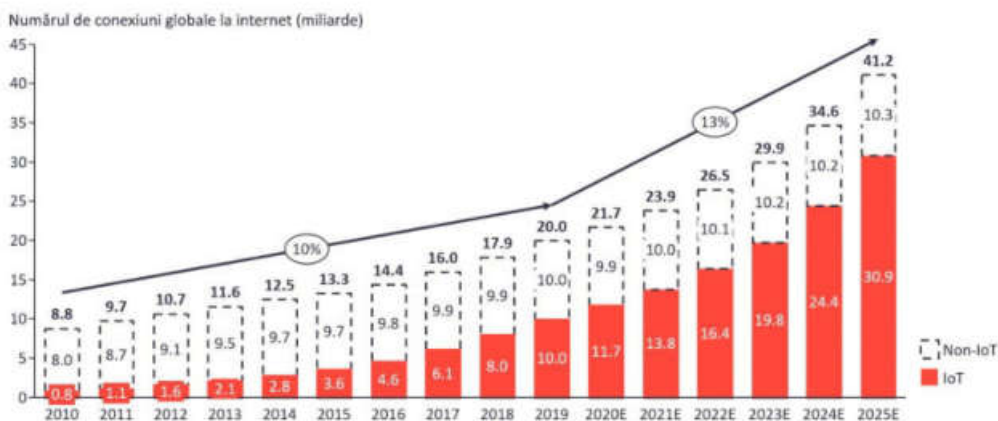

Sursa: IOT Analytics⁸

Accesul rapid al oamenilor la tehnologiile inteligente face ca procesele de muncă și viața de zi cu zi să se schimbe fundamental. Internetul este principalul catalizator al dezvoltării tehnologice, și concepte precum Internet of Things (IoT) și Big Data fac ca obiectele folosite frecvent de populație să fie dotate cu tehnologii ce permit transmiterea comunicației digitale între ele și cu utilizatorii, devenind o parte integrantă a culturii umane.

Urbanizarea accentuată necesită modalități noi și inovatoare de gestionare a complexității vieții urbane, solicitând noi modalități de a viza problemele de supraaglomerare, consum de energie, gestionarea resurselor și protecția mediului. În același timp cu progresul tehnologic privat, administrațiile publice se află în situația constantă de adaptare a viziunilor și de inovare a proceselor pentru a răspunde cerințelor dinamice ale cetățenilor.

⁷ Sursa: <https://www.un.org/development/desa/en/news/population/2018-revision-of-world-urbanization-prospects.html>

⁸ Grafic prelucrat din raportul „State of IoT Q4/2020 & Outlook 2021”, sursa: <https://iot-analytics.com/state-of-the-iot-2020-12-billion-iot-connections-surpassing-non-iot-for-the-first-time/>

În acest context, conceptul de Orașe Inteligente apare nu doar ca mod de operare inovator pentru viața urbană modernă sau de eficientizare resurselor pentru a crea o dimensiune urbană sustenabilă, ci ca mijloc prin care orașele își continuă competiția pentru atragerea populației urbane într-o dinamică de globalizare.

Acest lucru se realizează implicând furnizarea unor servicii interconectate prin tehnologii de tipul TIC pentru a îmbunătăți procesele de funcționare a orașelor, bazându-se pe participarea activă a comunității în identificarea și rezolvarea problemelor locale. Nu în ultimul rând, pe lângă elementul necesar de creștere a calității vieții și de creștere a facilității serviciilor comunitare, crearea unui oraș inteligent reprezintă o direcție strategică pentru a răspunde la problemele generate de urbanizarea rapidă și de creștere accelerată a efectivului populației.

Definiția Orașului Inteligent

Termenul de „oraș inteligent” a devenit în ultimii ani una dintre cele mai utilizate modele de adresare ale administrațiilor publice cu privire la zonele lor urbane. Companiile, municipalitățile, ONG-urile sau cetățenii discută despre acest subiect într-un ritm accelerat, însă cum se poate transforma un oraș modern într-unul „inteligent”? Ce activități trebuie întreprinse pentru a intra sub umbrela inițiativelor inteligente?

La nivel internațional, nu există o definiție general acceptată cu privire la orașele inteligente. Dezvoltarea inovațiilor tehnologice și accesibilitatea lor la scară largă au adaptat însă termenul de la execuție proiectelor bazate pe tehnologie până la implementarea strategiilor integrate pentru a aborda provocările complexe ale orașelor.

Analizând definițiile oferite de către diferiți factori interesați, putem ajunge la concluzia existenței unui consens general că abordarea orașului inteligent pornind de la premisa optimizării proceselor și creării condiției de dezvoltare durabilă, prin utilizarea unor soluții inovatoare de guvernare urbană, servicii și infrastructură, după cum se arată în definițiile selectate mai jos:

Organizația Națiunilor Unite definește orașul durabil inteligent⁹ drept „*un oraș inovator care folosește tehnologiile informației și comunicațiilor (TIC) și alte mijloace pentru a îmbunătăți calitatea vieții, eficiența funcționării și a serviciilor urbane și a competitivității, asigurându-se în același timp că satisface nevoile generațiilor prezente și viitoare cu privire la aspectele economice, sociale, de mediu, și culturale*”.

Pe de altă parte, la nivel european, Comisia Europeană definește un oraș inteligent¹⁰ ca fiind „*locul în care rețelele și serviciile tradiționale sunt mai eficiente prin utilizarea tehnologiilor digitale și de telecomunicații în beneficiul locuitorilor și afacerilor sale*”.

La nivel național, Ministerul Lucrărilor Publice, Dezvoltării și Administrației din România (MLPDA) a definit un oraș inteligent¹¹ ca fiind „*un oraș care integrează și utilizează tehnologiile informației și comunicațiilor pentru a crește calitatea vieții, pentru utilizarea eficientă și eficace a resurselor și infrastructurilor gestionate, pentru a răspunde nevoilor sau pentru a îmbunătăți serviciile oferite comunității*”.

⁹ Comisia Economică a Organizației Națiunilor Unite pentru Europa, Planul de acțiune pentru orașele durabile inteligente. Documentul este accesibil la următorul link:

https://unece.org/DAM/hlm/documents/Publications/Guidelines_for_SSC_City_Action_Plan.pdf

¹⁰ [Orașe inteligente | Comisia Europeană \(europa.eu\)](#)

¹¹ Planificare Urbană pentru Orașe Inteligente (prezentare), Conferința Internațională Orașe Inteligente – ediția a 7-a, decembrie 2019

Consiliul Orașelor Inteligente afirmă că¹² „un oraș inteligent folosește tehnologia informației și comunicațiilor (TIC) pentru a-și spori calitatea locuirii, viabilitatea și durabilitatea. În primul rând, un oraș inteligent colectează informații despre sine prin intermediul senzorilor, altor dispozitive și al sistemelor existente. Apoi, comunică acele date utilizând rețele cu fir sau fără fir. În al treilea rând, analizează aceste date pentru a înțelege ce se întâmplă în prezent și ce este probabil să se întâmple în viitor”.

Nu în ultimul rând, compania Cisco, recunoscută la nivel internațional pentru implementarea a numeroase proiecte de tipul orașelor inteligente, spune¹³ despre acestea că „folosesc tehnologia digitală pentru a conecta, proteja și îmbunătăți viața cetățenilor. Senzorii IoT, camerele video, rețelele de socializare și alte intrări acționează ca un sistem nervos, oferind operatorului orașului și cetățenilor feedback constant, astfel încât să poată lua decizii în cunoștință de cauză”.

Din aceste definiții se poate trasa o linie directivă în sensul necesității unei abordări strategice și integrate a orașelor inteligente, realizată în primul rând prin analiza complexității dinamicilor urbane și a provocărilor generate prin alocarea dispersată a resurselor.

Definițiile menționate anterior evidențiază câteva principii ale abordării orașului inteligent, regăsite în Politica Urbană a României¹⁴:

- deși nu este o condiție prealabilă, proiectele și măsurile urbane inteligente sunt coordonate din ce în ce mai mult prin strategii smart city (pentru dezvoltare urbană inteligentă);
- abordarea orașului inteligent presupune o abordare integrată și cuprinzătoare asupra dezvoltării urbane (inclusiv guvernantei), profitând de noile tehnologii și soluții TIC;
- în timp ce infrastructura este o piesă centrală a orașului inteligent și tehnologia este factorul ce facilitează dezvoltarea inteligentă, integrarea și interconectarea tuturor sistemelor sunt fundamentale pentru un oraș care este cu adevărat inteligent¹⁵;
- abordarea orașului inteligent trebuie să identifice și să abordeze provocările locale și prioritățile de dezvoltare urbană – „Orașul Inteligent” nu este obiectivul, ci un mijloc de a aborda provocările urbane și de a atinge viziunea și obiectivele de dezvoltare urbană.

Ce este un oraș „inteligent”?

Ce este un oraș inteligent? Răspunsul poate fi diferit în funcție de fiecare factor interesat. Furnizorii de soluții vă spune că reprezintă suma proiectelor de tip parcare inteligentă, iluminat inteligent sau orice are legătură cu tehnologia. Autoritățile locale pot spune că este vorba despre desfășurarea de activități online în oraș, precum plata impozitelor, e-cont al cetățeanului sau eliberarea de documente predominant în format electronic. Locuitorii orașului pot afirma că un oraș inteligent este definit de ușurința de a se deplasa sau despre reducerea criminalității. În acest caz, toată lumea are dreptate.

Un oraș inteligent, construit corespunzător, va oferi o valoare diferită diferitelor părți interesate. Pentru a construi acest tip de oraș, trebuie mai întâi să se construiască ecosistemul orașului inteligent, bazat pe ample consultări publice cu toate categoriile de factori interesați. Rezultatele acestor consultări se traduc apoi într-un document programatic multianual de tipul unei strategii Smart City, care la rândul său se aplică prin proiecte pentru comunitate.

Figura 2.10.2. Arhitectura ecosistemului Smart City

¹² <https://rg.smartcitiescouncil.com/readiness-guide/article/definition-definition-smart-city>

¹³ Ce sunt orașele inteligente? Website-ul Cisco. Informația este accesibilă la următorul link: <https://www.cisco.com/c/en/us/solutions/industries/smart-connected-communities/what-is-a-smart-city.html>

¹⁴ Politica Urbană a României

¹⁵ Smart Cities Concept and Challenges: Bases for the Assessment of Smart City Projects. 2015, Andres Monzon

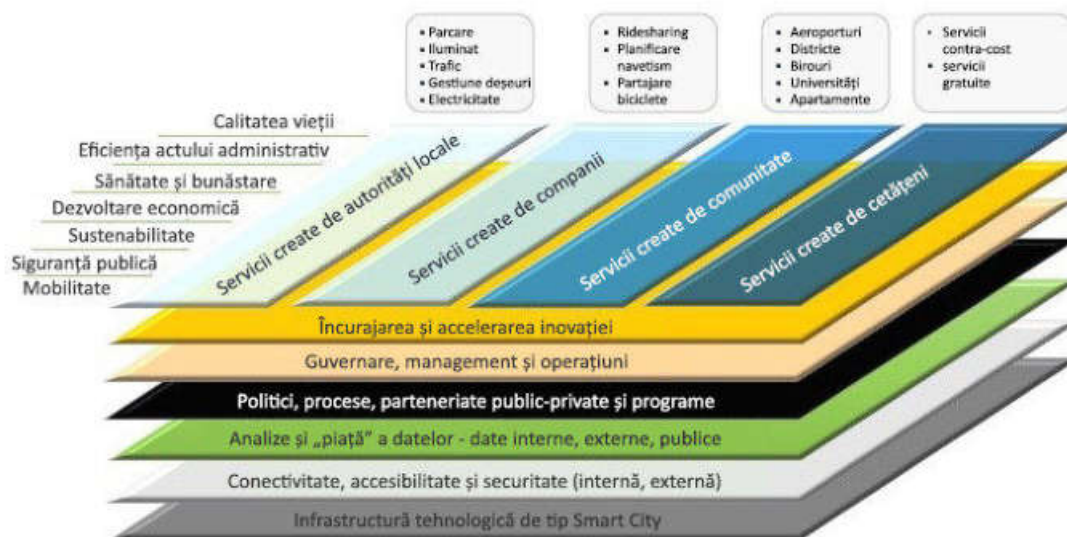

Sursa: *StrategyofThings.io*¹⁶

În ciuda valului actual de discuții și dezbateri cu privire la valoarea, funcția și viitorul orașelor inteligente, conceptul acestora este ușor de definit. În esență, ideea orașelor inteligente are rădăcini în crearea și conectarea capitalului uman, a capitalului social și a infrastructurii tehnologiei informației și comunicațiilor (TIC) pentru a genera o dezvoltare economică mai mare și mai durabilă și o calitate mai bună a vieții.

Având în vedere provocările asociate cu urbanizarea accelerată a orașelor europene, precum și agenda mai extinsă de combatere a redresării economice a sărăciei, șomajului și daunelor aduse mediului, strategia Europa 2020 a încorporat un angajament de a promova dezvoltarea orașelor inteligente în întreaga Europă și de a investi în Infrastructura TIC și dezvoltarea capitalului uman și social. Orașele inteligente pot juca un rol în a ajuta la îndeplinirea obiectivelor stabilite în Strategia Europa 2020 prin adoptarea de soluții scalabile care profită de tehnologia TIC pentru a crește eficacitatea, a reduce costurile și a îmbunătăți calitatea vieții.

În același timp, un studiu de cartografiere a Orașelor Inteligente europene bazat pe o bază de date cuprinzând 468 de localități urbane¹⁷ a realizat o clasificare a acestora în funcție de nivelul de maturitate, după cum urmează:

- nivelul de maturitate 1: doar o strategie sau o politică a Orașelor Inteligente
- nivelul de maturitate 2: în plus față de nivelul 1, un plan de proiect sau o viziune a proiectului, dar fără proceduri de implementare
- nivelul de maturitate 3: pe lângă nivelul 2, testarea inițiativelor Orașe Inteligente pilot
- nivelul de maturitate 4: un oraș inteligent cu cel puțin o inițiativă complet lansată sau implementată.

Acest lucru relevă că la nivelul Uniunii Europene, considerentele privind statutul de Oraș Inteligent pornesc de la baza unei politici sau strategii la nivel urban, fără de care orașele nu pot fi considerate

¹⁶ Grafic prelucrat. Ben Chan, Cadrul ecosistemului Smart City – un model pentru planificarea orașelor inteligente. <https://www.iotforall.com/smart-city-ecosystem-framework-model-for-planning-smart-cities>

¹⁷ Studiu realizat de către Directoratul General de Politici Interne a Parlamentului European, Mapping Smart Cities in the EU, 2014

inteligente. Proiectele pilot și inițiativele individuale contribuie într-adevăr la îmbunătățirea calității vieții urbane, fără însă a putea spune că orașul în esența sa este inteligent.

Figura 2.10.3. Cadrul ecosistemului Smart City



Sursa: prelucrare McKinsey & Company¹⁸

Dimensiunile Orașului Inteligent

Așa cum a fost explicat în secțiunea anterioară, orașele inteligente se construiesc în baza unui arhitecturi ce conține mai multe dimensiuni, pentru a putea răspunde complexității urbane cu care se confruntă orașele date fiind fenomenele de urbanizare, utilizare la scară largă a tehnologiilor, și creștere accelerată a migrării spre orașe.

Pe fundalul unei dezbateri teoretice continue privind gruparea caracteristicilor orașelor inteligente în principalele dimensiuni care ar reda cel mai bine complexitatea dezvoltării urbane inteligente, s-a ajuns la un consens internațional, adaptat adesea la nivelul Uniunii Europene¹⁹. Prin urmare, atunci când analizăm și imaginăm un oraș inteligent, principalele dimensiuni care trebuie avute în vedere sunt:

¹⁸ Raport McKinsey Global Institute: „Orașele inteligente: soluții digitale pentru un viitor mai viabil”, 2018. Sursa:

<https://www.mckinsey.com/~media/mckinsey/industries/public%20and%20social%20sector/our%20insights/smart%20cities%20digital%20solutions%20for%20a%20more%20livable%20future/mgi-smart-cities-full-report.pdf>

¹⁹ R. Giffinger, C. Fertner, H. Kramar, R. Kalasek, N. Pichler-Milanovic, and E. Meijers, Smart Cities Ranking of European Medium-Sized Cities (Vienna: Centre of Regional Science-Vienna UT, 2007) <http://www.smart-cities.eu/download/smart_cities_final_report.pdf>

1. Economie Inteligentă
2. Mobilitate Inteligentă
3. Mediu Inteligent
4. Cetățeni Inteligenți
5. Mod de Viață Inteligent / Locuire inteligentă
6. Guvernanță Inteligentă

Aceste dimensiuni se coordonează cu și stau la baza diferitelor clasificări ale orașelor inteligente, așa cum se poate vedea în tabelul de mai jos. În mod ideal, orașele trebuie să ia în considerare toate aceste dimensiuni și factorii unui oraș inteligent în strategiile lor, fiind în bunele practici combinate și determinate în funcție de priorități pentru a aborda cel mai bine provocările locale.

De asemenea, trebuie remarcat faptul că tehnologia în sine nu este considerată o dimensiune distinctă, ci un factor transversal, care îmbunătățește eficiența proiectelor. În ceea ce privește proiectele urbane inteligente, un proiect poate fi considerat „mai inteligent” atunci când integrează un număr mai mare de dimensiuni ale orașului inteligent, abordând astfel provocări urbane mai multe și/sau mai complexe.

Tabelul de mai jos, preluat din Politica Urbană a României, exemplifică pe larg dimensiunile orașului inteligent și factorii lor de bază, având mai multe surse de prelucrare a datelor.

Tabelul 2.10.2. Dimensiunile orașului inteligent și factorii lor de bază

Giffinger	Roata Orașului Inteligent ²⁰	Hexagonul Orașului Fericit ²¹	B. Mattoni ²²	ISO 37122 ²³ (categoriile de indicatori)
ECONOMIE INTELIGENTĂ (Competitivitate): (1) Spirit inovator (2) Antreprenoriat (3) Imagine economică și mărci comerciale (4) Productivitate (5) Flexibilitatea pieței muncii (6) Integrare internațională (7) Abilitatea de a transforma	ECONOMIE INTELIGENTĂ: (1) Oportunitate (2) Productivitate (3) Interconectare locală și globală		ECONOMIE: (1) Durabilitate (2) Inovație (3) Îmbunătățirea teritoriului (4) Management (5) Control (6) Informații	Economie
MOBILITATE INTELIGENTĂ (Transport și TIC): (1) Accesibilitate locală (2) Accesibilitate (inter-)națională (3) Disponibilitatea infrastructurii TIC (4) Sisteme de transport durabile, inovatoare și sigure	MOBILITATE INTELIGENTĂ: (1) Acces mixt-modal (2) Mobilitate curată și nemotorizată (3) TIC integrată	UȘOR DE PARCURS PE JOS ȘI ACCESIBIL: (1) Apropierea locuințelor de servicii (2) Tranzit public extraordinar (3) Prioritate pentru pietoni și biciclete	MOBILITATE: (1) Infrastructură (2) Rețeaua Vehiculelor (3) Rețea pietonală și de biciclete (4) Logistica transportului de marfă (5) Logistica transportului deșeurilor (6) Management (7) Control	Transport

²⁰ Boyd Cohen, Rob Adams. 2012, Smart City Wheel – sursă preluată din Politica Urbană a României

²¹ Boyd Cohen, Rob Adams, 2017, <http://www.happycitizendesign.com/>

²² B. Mattoni, F. Gugliermetti, and F. Bisegna, “A Multilevel Method to Assess and Design the Renovation and Integration of Smart Cities,” Sustainable Cities and Society 15 (2015) 105–119. doi 10.1016/j.scs.2014.12.002

²³ ISO 37122 Dezvoltare durabilă în comunități – Indicatori pentru Orașele Inteligente

Giffinger	Roata Orașului Inteligent ²⁰	Hexagonul Orașului Fericit ²¹	B. Mattoni ²²	ISO 37122 ²³ (categoriile de indicatori)
MEDIU INTELIGENT (Resurse naturale): (1) Atractivitatea condițiilor naturale (2) Poluare (3) Protecția mediului (4) Managementul durabil al resurselor	MEDIU INTELIGENT: (1) Clădiri inteligente (2) Managementul resurselor (3) Planificarea urbană	CURAT ȘI VERDE: (1) Spațiu verde (2) Aer curat (3) Zone de agrement în aer liber	(8) Informații MEDIU: (1) Mediul natural (2) Mediul agricol (3) Mediul urban (4) Management (5) Control (6) Informații ENERGIE: (1) Producție (2) Rețele de distribuție (3) Clădire (4) Iluminat (5) Management (6) Control (7) Informații	Energie Mediu și schimbări climatice Apă Ape uzate Deșeuri solide
CETĂȚENI INTELIGENȚI (Capital Social și Uman): (1) Nivel de calificare (2) Afinitate pentru învățarea continuă (3) Pluralitate socială și etnică (4) Flexibilitate (5) Creativitate (6) Cosmopolitism/Toleranță (7) Participarea la viața publică	CETĂȚENI INTELIGENȚI: (1) Educație (2) Societate incluzivă (3) Creativitate	CULTURĂ ȘI MÂNDRIE CIVICĂ: (1) Sărbătorește culturile locale și internaționale (2) Muzică, artă, mișcarea creatorilor și artizanilor (3) Democrație continuă și co-creare a cetățenilor CONECTAT SOCIAL: (1) Fericit, cu prieteni și relații (2) Destule persoane care să mă ajute în orice moment (3) Ușor de întâlnit alte persoane PROSPERITATE COMUNĂ: (1) Educație care sporește încrederea tuturor (2) Îmbrățișează diversitatea	COMUNITATE: (1) Participare (2) Integrare (3) Asistență (4) Management (5) Control (6) Informații	Cultură Educație
MOD DE VIAȚĂ INTELIGENT/ LOCUIRE INTELIGENTĂ (Calitatea vieții): (1) Facilități culturale (2) Condiții de sănătate	MOD DE VIAȚĂ INTELIGENT: (1) Cultură și fericire	SIGUR ȘI SĂNĂTOS: (1) Lipsa fricii (2) Ținte ale		Sănătate Locuințe Recreere Siguranță

Giffinger	Roata Orașului Inteligent ²⁰	Hexagonul Orașului Fericit ²¹	B. Mattoni ²²	ISO 37122 ²³ (categoriile de indicatori)
(3) Siguranță individuală (4) Calitatea locuințelor (5) Unități educaționale (6) Atractivitate turistică (7) Coeziune socială	(2) Siguranță (3) Sănătate	criminalități zero (3) Niveluri ridicate de sănătate mentală și fizică PROSPERITATE COMUNĂ: (1) Acces la locuințe, energie și alimente de calitate		Telecomunicații Agricultură și alimentație urbană/locală Securitate
GUVERNANȚĂ INTELIGENTĂ (Participare): (1) Participarea la luarea deciziilor (2) Servicii publice și sociale (3) Transparență (4) Strategii și perspective politice	GUVERNANȚĂ INTELIGENTĂ: (1) Servicii online (2) Infrastructură (3) Guvern deschis			Finanțe Guvernare Urbanism

Sursa: Politica Urbană a României

Abordarea Orașului Inteligent²⁴, derivată din figura de mai jos, subliniază necesitatea trecerii de la concentrarea pe tehnologie a orașelor și abordarea de sus în jos a dezvoltării urbane la inovația centrată pe utilizator, respectiv pe cetățean.

Aplicarea acestui concept la nivelul dimensiunii umane poate conduce la consolidarea capacității administrative în proiectarea și implementarea de procese de tip „bottom-up”, prin co-crearea de servicii publice împreună cu cetățenii, ceea ce în final conduce la transformarea managementului și guvernanței urbane. Orașul inteligent este eminent centrat pe cetățenii săi, iar cheia stă în angajamentul real și dorința de cooperare între instituții, sectorul privat și public, inclusiv toți actorii interni și externi ai orașului inteligent, așa cum se poate vedea în figura de mai jos.

²⁴ Boyd Cohen, Rob Adams, 2017, <http://www.happycitizen.design.com/>

Figura 2.10.4. Părțile interesate interne și externe ale orașului inteligent

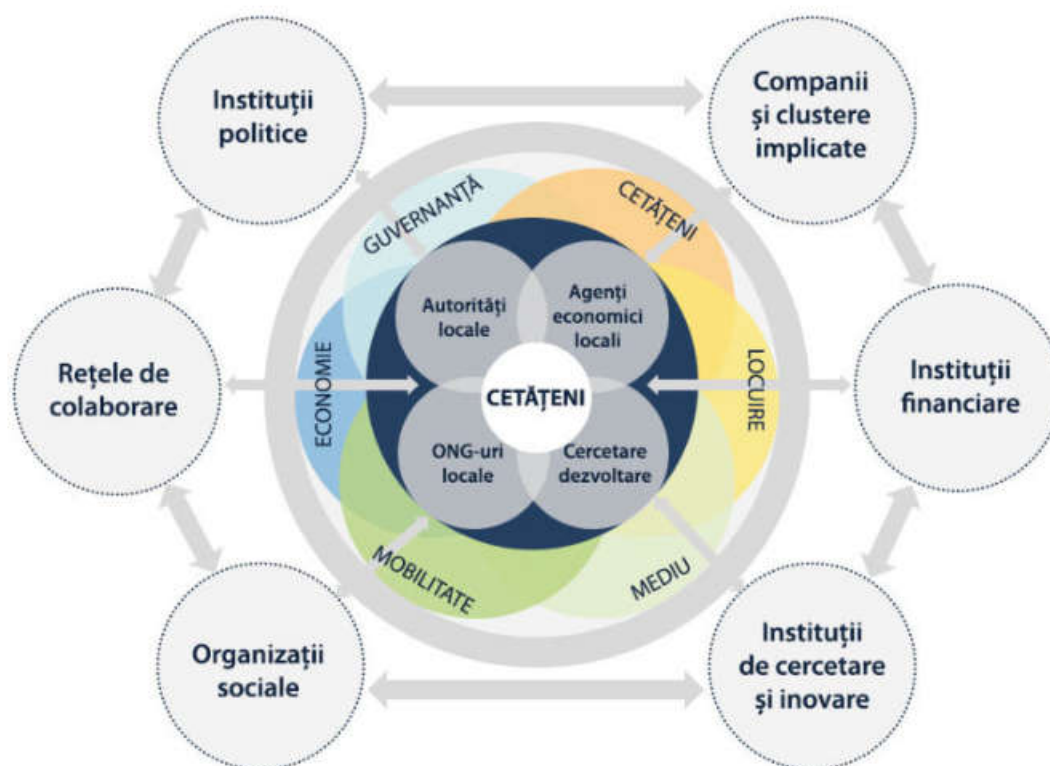

*Sursa: Evaluarea Inițiativelor Orașului Inteligent pentru Regiunea Mediteraneană (ASCIMER),
 Livrabilul 3 Guvernanță și Implementarea Proiectelor Urbane Inteligente în Regiunea
 Mediteraneană*

Instrumente de evaluare a Orașelor Inteligente

Datorită factorului de noutate și a dezbaterii continue la nivel conceptual din partea diferiților actori internaționali cu privire la structura și tipurile de acțiuni aplicabile în acest domeniu, gândirea asupra orașelor inteligente se află momentan la nivel de stadii incipiente. Acest lucru este de asemenea prezent în România, unde abordarea orașelor inteligente a fost predominant axată pe proiecte individuale, și nu una la nivel de document programatic care să conducă la direcții concrete de acțiuni comune.

Datorită creșterii popularității subiectului și a oportunităților de finanțare deschise prin Programele Operaționale Regionale 2021-2027 – Axa prioritară 2, vom vedea la nivel național apariția unor serii ample de documente strategice pentru acest domeniu.

Prin crearea de strategii de tip smart city, regiunile urbane din România vor trebui să utilizeze o serie de instrumente de evaluare pentru înțelegerea contextului actual și a perspectivelor de dezvoltare inteligentă a orașelor din România, pentru a construi politici publice bazate pe date concrete și care să răspundă necesităților reale ale orașelor.

În realizarea acestui capitol, au fost identificate și cercetate cele mai importante instrumente de evaluare pentru orașele inteligente utilizate la nivel internațional și european. Unul sau mai multe dintre aceste instrumente pot fi utilizate de către autoritățile locale pentru construirea unui set de indicatori și abordări calitative, utilizând standardele existente pentru a identifica nevoile pentru diferite proiecte ce pot conduce la construirea orașelor inteligente.

Standardul United 4 Smart Sustainable Cities

Standardul United for Smart Sustainable Cities (Uniți pentru Orașe Inteligente Sustenabile – U4SSC) este o inițiativă a Organizației Națiunilor Unite coordonată de către Uniunea Internațională a Telecomunicațiilor (ITU), Comisia Economică a Organizației Națiunilor Unite pentru Europa (UNECE) și UN-Habitat, sprijinită de către o serie largă de organizații internaționale, întrunită pentru a ajuta la atingerea Obiectivului 11 de Dezvoltare Durabilă ONU – Orașe și Comunități Durabile²⁵.

Sustenabilitatea și inteligența sunt însă propuneri pe termen lung, care necesită o planificare atentă, măsurarea și monitorizarea progresului. Pentru a realiza acest lucru este necesară o abordare bazată pe dovezi, bazată pe date relevante și de înaltă calitate și utilizarea celor mai bune practici.

U4SSC servește drept instrument global pentru susținerea politicii publice și pentru a încuraja utilizarea instrumentelor de tehnologie a informației pentru a facilita și ușura tranziția către orașe inteligente durabile. Acest standard este realizat prin definirea unui set de indicatori cheie de performanță (KPI) pentru orașele inteligente durabile, dezvoltați pe baza unui standard internațional²⁶.

Acești indicatori au fost dezvoltați pentru a oferi orașelor o metodă standardizată de colectare a datelor necesare pentru a măsura performanța și progresul în ceea ce privește:

- Realizarea obiectivelor de dezvoltare durabilă;
- Transformarea unui oraș modern într-unul inteligent; și
- Strategia pentru orașele durabile.

În figura de mai jos se poate observa un exemplu de arhitectură a indicatorilor de performanță U4SSC construite în jurul orașului Valencia.

²⁵ Mai multe informații despre acest obiectiv pot fi regăsite la următorul link: <http://dezvoltaredurabila.gov.ro/web/obiective/odd11/>

²⁶ Recomandarea UIT-T Y.4903 / L.1603 „Indicatori cheie de performanță pentru orașele inteligente durabile pentru a evalua realizarea obiectivelor de dezvoltare durabilă”.

Figura 2.10.5. Standardul de performanță U4SSC – exemplu KPI pentru orașul Valencia

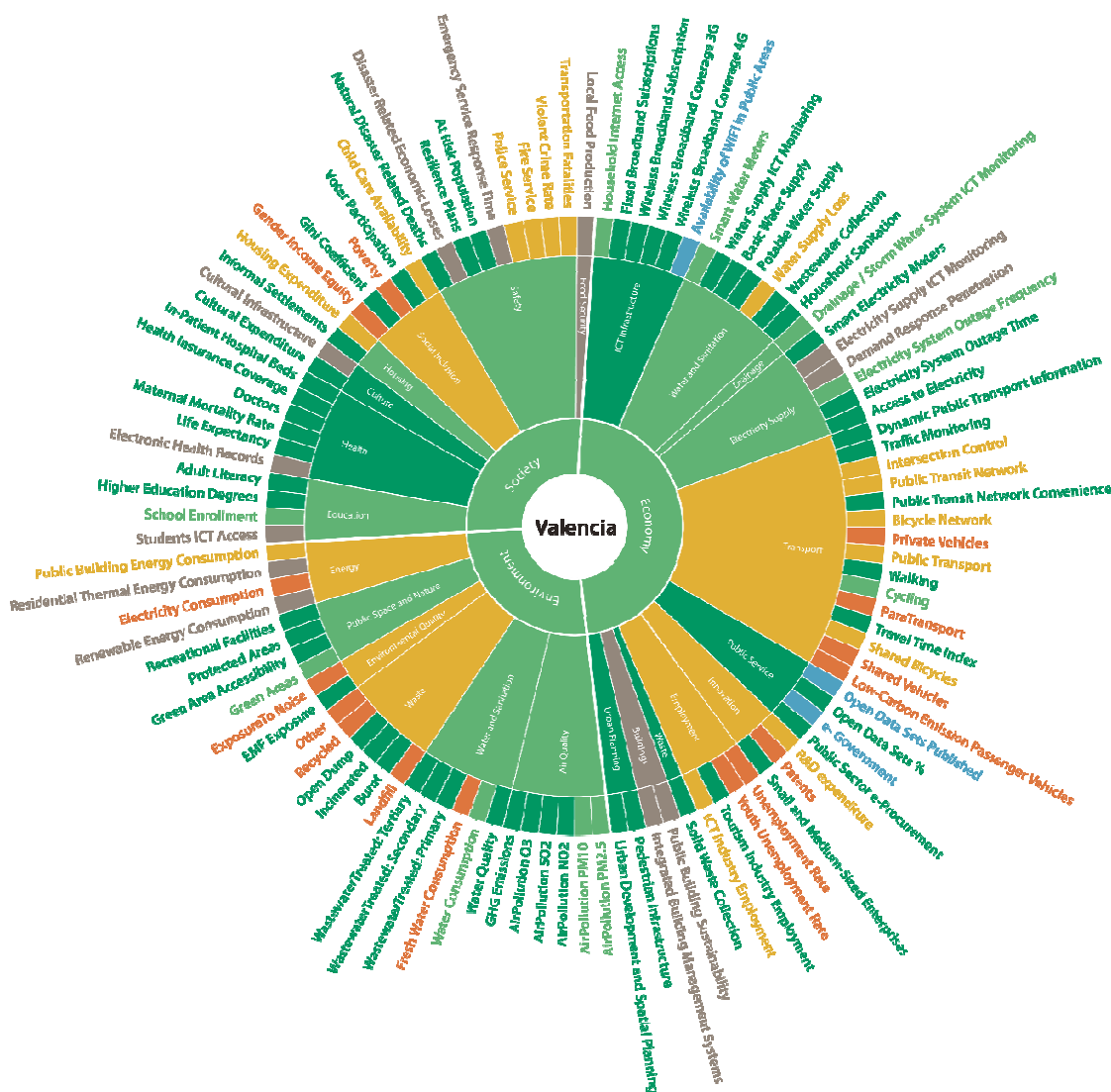

Sursa: U4SSC - profilul orașului Valencia²⁷. Dimensiuni, categorii și indicatori de performanță

Pentru alcătuirea unei imagini standardizate în cadrul acestui instrument de evaluare a orașelor inteligente durabile, se alcătuiește o „hartă” care conține 91 de indicatori²⁸ de performanță urbană. Aceștia au fost selectați de către experți internaționali și agenții ONU pentru a surprinde performanța unei zone urbane în trei dimensiuni: societate, economie, și mediu. Fiecare dintre aceste dimensiuni oferă o vedere separată a progresului și, atunci când sunt raportate împreună, oferă o viziune holistică a unui oraș durabil inteligent.

Fiecare dimensiune este alcătuită din subcategoriile care se concentrează pe domenii specifice de performanță și progres, fiind la rândul lor subdivizate în indicatori de performanță de bază și

²⁷ https://www.itu.int/en/ITU-T/ssc/united/Documents/U4SSC-Snapshots/City_Snapshot_Valencia_Spain.pdf

²⁸ Lista tuturor indicatorilor de performanță poate fi găsită în Metodologia de colectare pentru indicatorii cheie de performanță pentru orașele inteligente durabile, la acest link: <https://www.itu.int/en/publications/Documents/tsb/2017-U4SSC-Collection-Methodology/mobile/index.html#p=1>

avansați. În acest mod se poate alcătui o viziune aprofundată a unui oraș, măsurându-se progresul în ceea ce privește inițiativele de tipul orașelor inteligente și sustenabile prin clasificarea comparativă cu celelalte orașe într-un index predefinit. Peste 100 de orașe din întreaga lume au implementat sau sunt în proces de implementare a standardului U4SSC, incluzând Singapore, Dubai, Valencia sau Moscova.

Standardele Orașului Inteligent – ISO 37120 și ISO 37122

Standardul ISO 37120 definește și stabilește metodologii pentru un set de indicatori alcătuiți cu scopul de a măsura performanța serviciilor oferite de autoritățile publice și a calității vieții. Standardul este aplicabil oricărui oraș, municipalitate sau guvern local care se angajează să-și măsoare performanța într-un mod comparabil și verificabil, respectând principiile stabilite în ISO 37101.

Pachetul ISO 37120²⁹ dedicat orașelor și comunităților sustenabile este în prezent tradus și adaptat în România de către Asociația de Standardizare din România (Comitetul Tehnic 397³⁰), oferind pe viitor orașelor posibilitatea de a accesa standardele în limba locală în alcătuirea strategiilor locale pentru orașe inteligente, facilitând astfel colectarea și evaluarea indicatorilor ce vor alcătui secțiunea de context local.

Pachetul ISO 37120 conține trei standarde care subliniază legătura dintre dezvoltarea urbană durabilă, dezvoltarea orașelor inteligente și reziliență. Pachetul are la bază sustenabilitatea, întrucât se referă la procesul de schimbare aflat în centrul abordării orașelor inteligente. Standardele sunt concepute pentru a ajuta orașele să ghideze și să evalueze managementul performanței serviciilor publice și furnizării de servicii, precum și calitatea vieții comunităților.

Figura 2.10.6. Orașe și comunități durabile – Relații în cadrul familiei de standarde privind dezvoltarea urbană



Sursă: *Politica Urbană a României*³¹

Standardul ISO 37122³² este primul de acest fel destinat în mod exclusiv orașelor inteligente, ajutând la evaluarea aspectelor și practicilor care măresc ritmul în care orașele își îmbunătățesc rezultatele de durabilitate socială, economică și de mediu³³ prin utilizarea unor definiții și metodologii standardizate. ISO 37122 include 19 domenii și include 75 de indicatori, iar orașele care utilizează standardul ca referință trebuie să raporteze cel puțin 50%.

²⁹ <https://www.iso.org/committee/656906/x/catalogue/p/1/u/0/w/0/d/0>

³⁰ <https://www.asro.ro/comitete-tehnice-2/>

³¹ <https://www.iso.org/obp/ui/#iso:std:iso:37123:ed-1:v1:en>

³² <https://www.iso.org/obp/ui/#iso:std:iso:37122:ed-1:v1:en>

³³ ibid

În plus față de ISO 37120 și 37122, ISO 37123 încearcă prin metodologia sa să răspundă provocărilor actuale precum: schimbările climatice, creșterea rapidă a populației și instabilitatea politică și economică, prin îmbunătățirea fundamentală a modului în care implică societatea. ISO 37123 urmează aceleași 19 domenii tematice, oferind astfel indicatori complementari pentru o dezvoltare urbană integrată și durabilă.

Zonele urbane naționale au posibilitatea de a aplica standardele ISO 37120 prin intermediul platformei WCCD (World Council on City Data – Consiliul Mondial pentru Date Urbane)³⁴, disponibilă oricărui oraș din lume interesat de obținerea certificării. Principalele avantaje ale unei astfel de abordări sunt accesul la o comunitate de practică, oportunități de învățare și schimbul de cunoștințe, precum și evaluarea comparativă a orașelor.

Matricea de maturitate a orașului inteligent

Așa cum a fost discutat anterior, orașele inteligente pot prezenta diferite etape de maturitate, bazate primordial pe indicatori și metode de măsurare și evaluare a zonelor urbane. În funcție de nivelul de maturitate a unui oraș inteligent, autoritățile locale și factorii interesați pot conlucra pentru identificarea acelor axe prioritare și proiecte specifice de dezvoltare sustenabilă la nivel local, într-un mod metodologic.

Există bineînțeles diferite modele de evaluare privind maturitatea orașelor inteligente, demonstrându-se în practică utilitatea acestor instrumente care pot fi utilizate pentru autoevaluarea continuă a zonelor urbane și identificarea celor mai accesibile obiective de dezvoltare.

Unul dintre aceste exemple poate fi Modelul de Maturitate al Orașelor Inteligente creat de Scottish Alliance³⁵, precum și un Instrument de Autoevaluare bazat pe modelul IDC³⁶ și Instituția Britanică de Standarde PAS181 (2014)³⁷.

Acesta nu doar stabilește principalele dimensiuni de analiză la nivel național/ regional, ci și oferă orașelor un instrument practic pe care îl pot folosi atunci când construiesc propriile strategii.

Instrumentul de autoevaluare permite orașelor să își evalueze nivelul actual de dezvoltare al orașelor inteligente și să își stabilească obiectivul (adică nivelul care trebuie atins într-un anumit interval de timp), pe baza unui model de maturitate cu 5 niveluri.

Cele 5 niveluri pot fi ajustate și/sau reformulate în funcție de contextul local/ regional, pentru a surprinde evoluția orașelor inteligente de la intervenții simple, bazate pe proiecte, către abordări strategice și o complexitate sporită. De asemenea, aceste niveluri pot fi evaluate pentru fiecare dintre cele 6 dimensiuni ale orașului inteligent (a se vedea secțiunea privind dimensiunile orașului inteligent), pentru a avea o imagine de ansamblu completă asupra dezvoltării orașului.

O primă încercare de a aplica o matrice de maturitate a orașelor inteligente la scară regională în România a fost Strategia Regională pentru Mobilitate Urbană și Orașe Inteligente 2021-2027 a Regiunii de Dezvoltare Nord-Vest³⁸, care a comparat toate cele 43 de orașe din regiune pe baza unui model derivat din Scottish Alliance, Giffinger³⁹ și pachetul ISO 37120.

³⁴ <https://www.dataforcities.org/>

³⁵ Smart Cities Readiness. Smart Cities Maturity Model and Self-Assessment Tool Guidance Note for completion of Self-Assessment Tool. 2014

³⁶ Smart City Maturity Model – A Roadmap for Assessment and Action on the Path to Maturity, in Smarter Cities for a Bright Sustainable Future – A Global Perspective (Public Technology Institute – 2014)

³⁷ Smart City Framework – Guide to Establishing Strategies for Smart Cities and Communities

³⁸ <https://www.nord-vest.ro/strategia-regionala-de-mobilitate-urbana-durabila-si-orase-inteligente-a-regiunii-de-dezvoltare-nord-vest-2021-2027/>

³⁹ R. Giffinger, C. Fertner, H. Kramar, R. Kalasek, N. Pichler-Milanovic, and E. Meijers, Smart Cities Ranking of European Medium-Sized Cities (Vienna: Centre of Regional Science-Vienna UT, 2007), http://www.smart-cities.eu/download/smart_cities_final_report.pdf

Tabelul 2.10.3. Prezentare generală a modelului de maturitate inteligentă al Scottish Alliance

	Nivelul 1 Ad-Hoc	Nivelul 2 Oportunist	Nivelul 3 Util & Repetabil	Nivelul 4 Operaționalizat	Nivelul 5 Optimizat
Managementului Orașului	Fragmentat	Colaborarea Sistemului	Integrarea Sistemului	Sistem Gestionat	„Sistem de Sisteme” Durabil și Deschis
Starea Orașului Inteligent *tehnologiile digitale ca factor	Îmbunătățirea serviciului digital și de date bazat pe operare.	Conceptul de sistem holistic și schimbul emergent de date.	Strategie condusă și rezultat orientat. Activat de investiții tehnologice la nivel de sistem.	Tehnologia și datele au activat sistemele de simț și răspuns dinamic.	Implementare „inteligentă” la nivel de oraș, adaptată continuu.
Efect asupra rezultatelor	Analizarea dovezilor și construirea argumentelor comerciale.	Apariția parteneriatelor transfrontaliere pentru a se concentra asupra rezultatelor comune.	Responsabilitate partajată pentru rezultate și program comun de investiții la nivel de sistem.	Predicția îmbunătățită, prevenirea și răspunsul în timp real oferă rezultate îmbunătățite.	Abordarea „sistemului de sisteme” deschis la nivel de oraș stimulează inovația care sporește competitivitatea orașului

Sursă: Scottish Alliance, Pregătirea Orașelor Inteligente. Modelul de Maturitate al Orașelor Inteligente și Instrumentul de Autoevaluare Notă de Orientare pentru finalizarea Instrumentului de Autoevaluare. 2014

Matricea de evaluare a proiectelor pentru orașe inteligente

În timp ce primele trei instrumente de evaluare a orașelor inteligente oferă un spectru amplu de elemente necesare caracterizării contextului local prin indicatori cheie, metodologii specifice și estimarea gradului de maturitate, mai este necesar pasul de evaluare a proiectelor.

Implementarea efectivă a proiectelor pentru orașe inteligente creează necesitatea unor metodologii specifice de evaluare a potențialului acestora de a genera un impact pozitiv și rezultate, în raport cu provocările urbane specifice.

Proiectul ASCIMER⁴⁰ oferă un bun exemplu în acest sens, prin dezvoltarea unui cadru cuprinzător care să ajute părțile interesate publice și private să ia decizii în cunoștință de cauză cu privire la strategiile de investiții ale orașelor inteligente și să dezvolte abilități pentru a evalua și prioritiza aceste tipuri de proiecte, inclusiv rezolvarea dificultăților privind implementarea și transferabilitatea.

Matricea ASCIMER urmează specificul orașelor mediteraneene și o abordare similară ar trebui aplicată orașelor din România care intenționează să investească în proiecte pentru orașe inteligente, pentru a selecta intervenții de impact. Matricea prezintă relațiile dintre provocări și arii de proiect în toate domeniile, având ca scop identificarea efectelor acțiunilor la nivelul diferitelor zone de proiect în provocări aparținând tuturor dimensiunilor. Prin urmare, [MEP]OI oferă rezultate parțiale și globale privind evaluarea proiectelor pentru orașe inteligente, acționând ca un rezumat al tuturor elementelor și asigurând extragerea informațiilor din acțiuni/ activități corelate (de exemplu, un proiect ar putea include mai multe acțiuni, prin urmare matricea oferă o imagine de ansamblu asupra provocărilor abordate de fiecare acțiune)

⁴⁰ <http://www.eiburs-ascimer.transyt-projects.com/>

2.10.3 Cadrul instituțional pentru orașele inteligente în România

Strategiile urbane inteligente și proiectele aferente acestora pot fi cuprinse într-un cadru instituțional ce vizează dezvoltarea, suportul, testarea și implementarea proiectelor la nivel național. În România, acest lucru se realizează pe trei piloni administrativi: la nivel național prin administrația publică centrală, la nivel regional prin Autoritățile de Dezvoltare Regională, și la nivel județean prin consiliile județene.

Administrația publică centrală se concentrează pe activarea orașului inteligent

Administrația publică centrală se concentrează asupra domeniului orașelor inteligente la nivel național în principal prin Ministerul Transporturilor și Infrastructurii⁴² și Agenția pentru Digitalizarea României, ca structură în cadrul aparatului de lucru al Guvernului și în coordonarea prim-ministrului, cu rolul de a realiza și coordona implementarea strategiilor și a politicilor publice în domeniul transformării digitale și societății informaționale.

Chiar dacă nu există încă o strategie smart city la nivel național, Guvernul României a lansat un ghid⁴³ pentru realizarea strategiilor orașelor inteligente începând cu anul 2016, sprijinind realizarea unui proiect pilot de oraș inteligent în Alba Iulia, pe baza unui parteneriat public-privat.

Dintre cele două instituții menționate anterior, remarcăm faptul că în cadrul Ministerului Transporturilor și Infrastructurii există o structură asimilată fostului Minister al Comunicațiilor și Societății Informaționale, coordonată la nivel de secretar de stat, care are rolul de a realiza politica Guvernului în domeniile comunicațiilor electronice, serviciilor poștale, tehnologiei informației și societății informaționale.

Principala entitate responsabilă cu transformarea digitală și societatea digitală din cadrul administrației publice centrale este Agenția pentru Digitalizarea României, coordonată direct de prim-ministru. Instituția are trei obiective principale:

- să contribuie la transformarea digitală a economiei și societății române
- să creeze o guvernare electronică la nivelul administrației publice din România, prin operaționalizarea standardizării și interoperabilității sistemelor informaționale în administrația publică centrală și prin implementarea principiilor Declarației Ministeriale de la Tallinn privind guvernarea electronică din 2017
- să contribuie, în domeniul său de competență, la îndeplinirea obiectivelor României ca parte a programelor de asistență financiară ale Uniunii Europene

În afară de serviciile publice digitale, Agenția pentru Digitalizarea României este, de asemenea, responsabilă cu cloud-ul administrativ, interoperabilitatea, identitatea electronică, e-banking sau acreditarea platformelor digitale de transport (de exemplu Uber, Bolt, Taxify etc.).

Digitalizarea serviciilor publice furnizate de administrația publică centrală se realizează sub conceptul de „evenimente de viață” – definite în Strategia Națională privind Agenda Digitală pentru România 2014-2020 drept „servicii compuse de obicei din servicii interinstituționale care servesc unui eveniment major al interacțiunii cetățenilor și mediului de afaceri cu administrația publică din România”.

Conform aceluiași document strategic, fiecare minister este responsabil cu digitalizarea a cel puțin unui serviciu public corespunzător evenimentelor de viață ale cetățenilor. În acest moment, cele mai

⁴² Înființat prin comasarea Ministerului Comunicațiilor și Societății Informaționale cu Ministerul Transporturilor prin OUG 68/2019, OUG 90/2019, respectiv OUG 4/2020

⁴³ Smart City for Smart Communities – îndreptar spre viitor – ghid elaborat de Ministerul Comunicațiilor și Societății Informaționale (actualul Minister al Transporturilor), <https://www.comunicatii.gov.ro/wp-content/uploads/2016/12/Ghid-Smart-City.pdf>

multe servicii în curs de digitalizare se află la Ministerul Muncii și Justiției Sociale și Ministerul Justiției; în timp ce Ministerul Transporturilor, Ministerul Afacerilor Externe sau Ministerul Sănătății au doar câte un serviciu public inclus în procesul de digitalizare.

Domeniul de acțiune I al Strategiei Naționale privind Agenda Digitală pentru România 2014-2020 prezintă asumarea administrației publice centrale de a implementa, împreună cu unitățile descentralizate, servicii publice corespunzătoare a 36 de elemente de viață identificate.

Există însă câteva cazuri, cum ar fi impozitele și taxele, în care acest lucru se întâmplă într-un parteneriat cu autoritățile locale, dar responsabilitatea procesului de digitalizare rămâne la nivelul administrației publice centrale.

Figura 2.10.8. Ministerele responsabile cu digitalizarea serviciilor corespunzătoare elementelor de viață

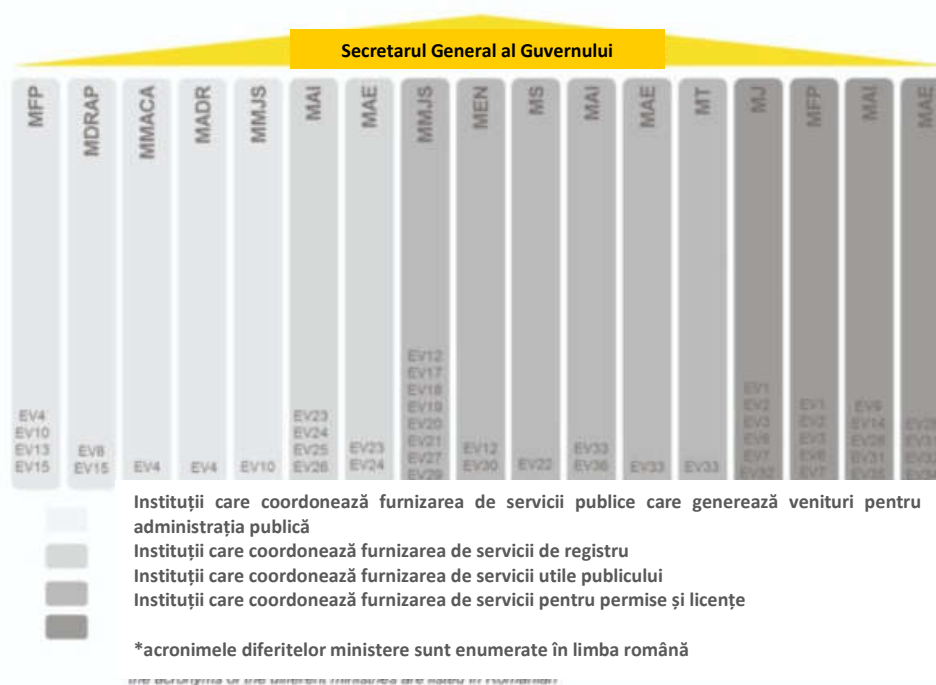

Sursă: EY, 2019. Studiu cu privire la clarificarea rolurilor, atribuțiilor și responsabilităților la nivelul administrației publice din domeniul sistemului informațional asociat evenimentelor de viață

Dezvoltarea serviciilor publice electronice aferente evenimentelor de viață sunt în acest moment în curs de dezvoltare⁴⁴ la nivelul administrației publice centrale și a instituțiilor abilitate.

Cu toate acestea, o parte dintre implementări sunt deja operaționale, precum platforma www.ghiseul.ro, care funcționează ca operator de plată pentru impozite și amenzi locale către instituțiile publice înrolate în sistem. Deși platforma este deschisă tuturor instituțiilor publice, doar 211 (66%) dintre cele 319 de orașe din România sunt conectate la aceasta. Majoritatea orașelor mari sunt înscrise, în timp ce orașele mai mici folosesc acest serviciu într-o măsură mai mică. Pe de altă parte, peste 100 de comune sunt înscrise, de asemenea, pe platformă. În total, 512 instituții publice fac parte din Ghiseul.ro, iar platforma avea 701.331 de utilizatori în noiembrie 2020.

Figura 2.10.9. Orașe înscrise pe platforma Ghiseul.ro (plata online a impozitelor și taxelor)

⁴⁴ Implementarea acestor proiecte va fi finanțată de Programul Operațional creștere inteligentă, digitalizare și instrumente financiare.

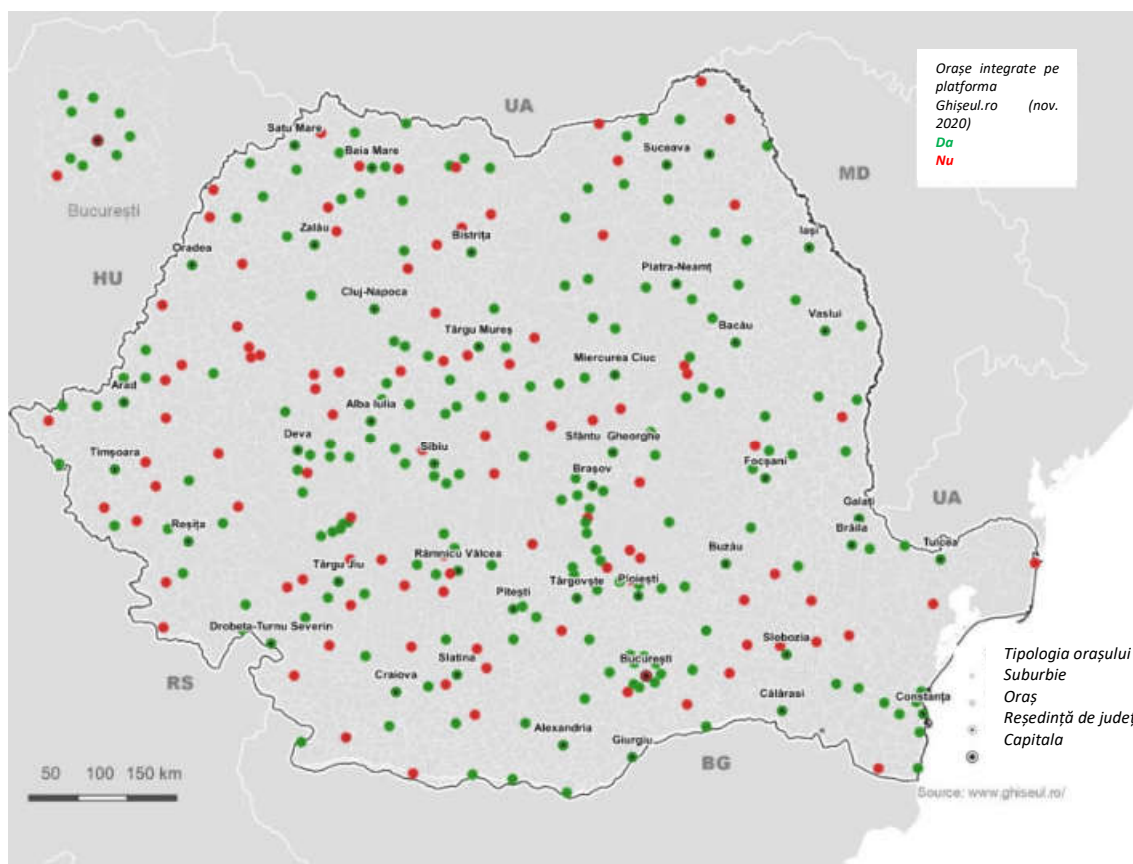

Sursă: *Politica Urbană a României (elaborare proprie pe baza datelor furnizate de www.ghiseul.ro)*

În plus, la nivelul administrației publice centrale a fost creată o platformă pentru integrarea serviciilor de e-guvernare în sistemul electronic național – denumită Punctul de Contact Unic Electronic⁴⁵, care reunește procedurile enumerate de diferite instituții publice împreună cu formularele, îndrumările necesare pentru completarea și trimiterea formularelor⁴⁶ și cu linkurile către furnizorii de servicii.

Serviciile publice de importanță strategică națională, gestionate de Serviciul de Telecomunicații Speciale, reprezintă un alt element important privind digitalizarea la nivel central, concentrându-se pe asigurarea comunicării în situații de urgență. Printre acestea pot fi menționate:

- Serviciul de urgență 112;
- E-call – aplicația de apelare automată a Serviciului 112 în caz de accidente rutiere
- Serviciul 113 – care ajută persoanele cu deficiențe de auz sau persoanele cu dificultăți de vorbire să acceseze serviciul de urgență 112;
- Ro-alert – sistemul de avertizare prin alerte SMS către persoanele dintr-o zonă afectată de diverse pericole;
- Forest Radar – aplicație corelată cu serviciul 112 care asigură monitorizarea în timp real a transporturilor de lemn.

⁴⁵ <https://edirect.e-guvernare.ro/SitePages/landingpage.aspx>

⁴⁶ Majoritatea formularelor trebuie încă predate personal la instituția publică.

Împreună cu varietatea de servicii publice aflate în curs de digitalizare la nivel central pentru a răspunde celor 36 de evenimente de viață, autoritățile publice locale din România vor trebui să lucreze pentru a asigura consolidarea capacității administrative și interoperabilitatea sistemelor în ceea ce privește platformele și serviciile furnizate de diferite ministere și instituții subordonate. Realizarea acestor obiective prin strategia locală smart city trebuie să devină un element central în ceea ce privește dimensiunea de guvernanță inteligentă.

Regiunile de Dezvoltare susțin și coordonează proiectele locale pentru orașe inteligente

Agențiile de Dezvoltare Regională poartă un rol central în sprijinirea și coordonarea inițiativelor orașelor inteligente la nivel regional. În primul rând, Agențiile de Dezvoltare Regională au un rol important la nivel strategic și programatic, prin coordonarea și asistența finanțării Programelor Operaționale Regionale, în special având în vedere rolul regiunilor de Autorități de Management pentru viitoarele POR.

Scopul principal al Agențiilor de Dezvoltare Regională rămâne planificarea regională, asistența și gestionarea fondurilor Uniunii Europene, cu un mandat mai larg în 2021-2027, incluzând, de asemenea, proiectarea și gestionarea Programelor Operaționale Regionale.

Programele Operaționale Regionale 2021-2027 – Axa Prioritară 2

Este important de menționat faptul că Programele Operaționale Regionale 2021-2027 vor include o axă dedicată componentei Smart City – Axa Prioritară 2 - care vizează sprijinirea transformării digitale a economiei regionale.

Tipurile de acțiuni propuse în cadrul acestei axe prioritare au ca scop promovarea soluțiilor de digitalizare și interoperabilitate la nivelul administrației publice, prin crearea unor infrastructuri ce vor permite accesul și crearea de servicii TIC pentru a asigura dezvoltarea sustenabilă a orașelor din regiune.

Acțiunile finanțate prin Axa Prioritară 2 au rolul de a asigura premisele pentru furnizarea de servicii publice și intervenții de tip Smart City, bazate pe utilizarea TIC aplicabile în zonele funcționale urbane, în beneficiul cetățenilor.

Proiecte bazate pe subiecte specifice

Regiunile NUTS2 din România sunt de fapt organizații neguvernamentale de utilitate publică (conform Legii nr. 315/2004) și nu au putere politică sau administrativă. Cu toate acestea, ele sunt eligibile pentru diferite fonduri UE⁴⁷ și susțin tranziția digitală și dezvoltarea orașelor inteligente prin proiecte, cu scopul de a asigura o abordare mai bine coordonată a provocărilor regionale și locale.

Prin urmare, proiectele pentru orașe inteligente la nivel regional tind să se concentreze pe furnizarea de platforme sau aplicații care merită întreaga regiune. Acest lucru este deosebit de util deoarece asigură o abordare unitară cu utilizarea a mai puține resurse.

De exemplu, promovarea digitală a atracțiilor turistice este mult mai ușor de coordonat la nivel regional față de varianta ca fiecare județ/oraș să aibă propria aplicație sau platformă. De exemplu, Regiunea Vest a dezvoltat o platformă online (<http://www.aromeproprii.ro/>) cu scopul de a promova producătorii locali și, astfel, de a contribui la crearea unor lanțuri de aprovizionare durabile, în cadrul proiectului Interreg NICHE⁴⁸. Chiar dacă astfel de proiecte sunt utile, principala provocare, ca de altfel pentru majoritatea proiectelor privind platforme, este de a le menține active din punctul de

⁴⁷ Majoritatea fondurilor furnizate în cadrul Programelor Interreg

⁴⁸ <https://www.interregeurope.eu/niche/>

vedere al implicării părților interesate, al creării și întreținerii conținutului, din cauza resurselor financiare și umane limitate.

Județele pot sprijini orașele în implementarea proiectelor pentru un oraș inteligent

Proiectele pentru un oraș inteligent dezvoltate la nivel de județ urmează o abordare similară cu cele de la nivel regional, tinzând spre proiectele-umbrelă care acoperă mai multe localități sau platforme județene/regionale. Pe de altă parte, există și proiecte de digitalizare care vizează serviciile publice furnizate la nivel județean.

De exemplu, urbanismul rămâne un serviciu important oferit de consiliul județean pentru localitățile mici care nu au resurse suficiente pentru a dezvolta astfel de servicii în interior. Pentru a facilita servicii mai bune de urbanism, consiliile județene precum Brăila sau Cluj au început să dezvolte baze de date GIS disponibile pentru toate localitățile. Județul Cluj dezvoltă chiar și un atlas teritorial și va fi primul județ cu o strategie de „teritoriu inteligent”. De asemenea, mai multe județe (de exemplu, Bistrița-Năsăud) au cumpărat programe software capabile să elibereze certificate de urbanism care pot fi utilizate de administrațiile locale.

La nivel județean sunt dezvoltate diverse platforme tematice, chiar și cu hărți interactive, cu scopul de a atrage investitori (de exemplu Investiții în Cluj), de a promova turismul (de exemplu, harta GIS interactivă a județului Bihor) sau de a acorda acces la informații despre transportul în comun (de exemplu, platforma de transport în comun Bihor).

În contextul tranziției digitale, rolul județelor rămâne de a digitaliza serviciile publice furnizate la nivel de județ⁴⁹, de a viza provocări mai ușoare și mai eficiente de abordat la nivel de județ și de a sprijini localitățile mici. Acest lucru poate fi extrem de util, de exemplu, în cazul bazelor de date și platformelor GIS, care pot fi costisitoare și dificil de gestionat la nivelul orașelor mici sau al comunelor.

Orașele sunt actorii principali care inițiază și implementează strategii și proiecte pentru orașe inteligente

Orașele în sine sunt principalii actori care determină transformarea în orașe inteligente în România. Inițiativele pentru orașe inteligente și principalele teme ale proiectelor de tip smart city sunt descrise în detaliu în secțiunile următoare, împreună cu o listă a proiectelor și propunerilor formulate la nivel local.

⁴⁹ Legea 215/2001 privind Administrația Publică

2.10.4 Orașele inteligente în perioada de programare 2021-2027

Procesul de transformare digitală al Europei urmează să fie dezvoltat cu și pentru oameni. Conectarea și implicarea cetățenilor, permițându-le, în același timp, să joace un rol în procesul de elaborare a politicilor și crearea de soluții este crucială pentru orașele și comunitățile inteligente de succes.⁵⁰

Transformarea digitală a zonei urbane Suceava este un obiectiv transversal, care sprijină realizarea obiectivelor de dezvoltare locală și regională și poate oferi soluții pentru o serie de provocări urbane și metropolitane din domenii precum: participare și guvernanta, mobilitate urbană, eficiență energetică, sectorul apei și cel al deșeurilor, educație, sănătate, incluziune, mediu înconjurător, locuire, dezvoltare economică și locurile de muncă ale viitorului.

Intervențiile avute în vedere necesită planificare integrată, astfel încât să răspundă unor nevoi reale, identificate prin procese consultative și analiza evoluțiilor curente din diferite sectoare, și să fie corelate cu obiectivele de dezvoltare inteligentă de la nivel regional și național.

Perioada de programare 2021-2027 va permite finanțarea puternică a intervențiilor din categoria *smart city*, însă este esențială evitarea riscului unei abordări oportuniste, printr-o alocare dispersată a fondurilor, pentru proiecte cu impact limitat asupra comunităților, care nu corespund nevoilor de la nivel local.

Context european

Obiective politicii de coeziune 2021-2027 oferă cadrul transformării digitale atât în sectorul public, cât și în cel privat. Primul obiectiv de politică este al unei Europe mai inteligente, prin transformare economică inovatoare și inteligentă, oferind cadrul necesar procesului de dezvoltare de soluții, continuând cu validarea acestora și etapa de transfer tehnologic. De asemenea, dezvoltarea capacităților și aptitudinilor digitale prin activități de formare continuă vor fi finanțate cu prioritate în cadrul OP1, precum și start-up-urile digitale și transformarea digitală a modelelor de afaceri. Implementarea soluțiilor rezultate în sectorul public și privat susține obiectivele de politică 2-5.

Tabelul 2.10.4. Transformarea digitală în cadrul Politicii de Coeziune a Uniunii Europene

OP 1. O Europă mai inteligentă (transformare economică inovatoare și inteligentă)	<ul style="list-style-type: none">• dezvoltare soluții• proiecte-pilot• demonstrare• testare• transfer tehnologic
OP 2. O Europă mai ecologică, cu emisii reduse de carbon (inclusiv tranziția energetică, economia circulară, adaptarea la schimbările climatice și gestionarea riscurilor)	Implementare soluții în sectorul public și privat
PO 3. O Europă mai conectată (mobilitate și conectivitate TIC)	
PO 4. O Europă mai socială (Pilonul european al drepturilor sociale)	
OP 5. O Europă mai aproape de cetățeni (dezvoltare durabilă a zonelor urbane, rurale și de coastă și inițiative locale)	

Sursa: Comisia Europeană

În acord cu aceste obiective, FEDR include și oportunități de finanțare pentru dezvoltarea de orașe inteligente, precum:

- investiții în infrastructură;
- investiții în accesul la servicii;

⁵⁰ <https://www.living-in.eu/declaration>

- investiții productive în IMM-uri;
- echipamente, software și active necorporale;
- informare, comunicare, studii, conectare cu alți actori, cooperare, schimb de experiență și activități care implică clustere;
- activități de formare, învățare continuă și educație în cadrul OP1.

Alte surse de finanțare pentru inițiativele smart city sunt programele **Orizont Europa** (cercetare și inovare, capital uman), **Europa digitală** (capacități strategice, capital uman), **Mecanismul Conectarea Europei** (infrastructură de comunicații digitală în bandă largă). Testarea soluțiilor este o parte esențială a procesului de inovare, iar orașele pot colabora pentru testarea și integrarea soluțiilor smart city prin participare în astfel de programe.

Pe parcursul dezvoltării soluțiilor, asigurarea unei **cooperări de succes între mediul public, privat, academic și de cercetare și actori civici** este esențială. Acestor nivele li se mai adaugă unul, cel al mediului natural ca stimul pentru producerea și inovarea cunoștințelor, scopul fiind integrarea tuturor acestor soluții într-o perspectivă ecologică. Acest model de inovație (*quintuple helix*) contribuie la îndeplinirea obiectivelor climatice și reducerii amprentei asupra mediului, încurajând în același timp participarea cetățenilor și generând prosperitate mediului de business, inclusiv IMM-urilor și start-up-urilor.

Inițiativele de digitalizare pot contribui la **reducerea disparităților dintre mediul urban și rural și la stimularea coeziunii sociale și economice**. Însă, în lipsa asigurării accesului la infrastructură digitală și la formare utilizarea acesteia, se poate manifesta un fenomen de „decalaj digital” între zonele urbane și rurale, centru și periferie, sau între grupuri sociale sau generații. Astfel, dezvoltarea infrastructurii digitale în bandă largă, de peste 30 Mbps, alături de programe dedicate pentru dobândirea de aptitudini digitale sunt esențiale.

Context național și regional

Legislația privind digitalizarea și securitatea cibernetică se află într-un stadiu incipient în România. Recent, au fost adoptate decizii guvernamentale importante cu privire la sectorul comunicațiilor electronice și digitalizarea din România. Conform Hotărârii Guvernului nr. 89/2020 pentru organizarea și funcționarea **Autorității pentru Digitalizarea României (ADR)**. ADR, sub coordonarea primului-ministru, preia activitățile și structurile Ministerului Comunicațiilor și Societății Informaționale din domeniul tehnologiei informației, societății informaționale.

De asemenea, **Strategia Națională de Cercetare, Inovare și Specializare inteligentă (SNCDISI) 2021-2027** oferă contextul strategic necesar dezvoltării strategiilor regionale.

Așa cum evidențiază Autoritatea pentru Digitalizarea României, interoperabilitatea între sistemele informatice ale instituțiilor publice este unul dintre cele mai importante proiecte de digitalizare. Adoptarea **Legii privind interoperabilitatea în domeniul tehnologiei informației și comunicațiilor** și punerea sa în aplicare de către toate organismele publice implicate ar fi un prim pas către îmbunătățirea administrației publice digitale. Aceasta ar reduce semnificativ timpii pentru gestionarea unui serviciu public, asigurând totodată transparența.

Nodul eIDAS (identificare electronică) al României este încă în construcție, prin proiectul finanțat prin FEDR („SITUE”), început în 2018. Obiectivul general al proiectului este realizarea Sistemului de Interoperabilitate Tehnologică cu Statele Membre UE (SITUE), realizând interconectarea cu nodurile eIDAS ale celorlalte state membre și cu entități relevante din România.

În ciuda unei bune conectivități și infrastructuri digitale (cu precădere în mediul urban), precum și a unui sector TIC în creștere (locul 5 în UE ca număr al absolvenților în acest domeniu), **România se situează pe locul 26 din cele 28 de state membre ale UE în 2020, conform Indexul economiei și**

societății digitale (DESI), poziție menținută în ultimii 3 ani. Conform acestui index, mai puțin de o treime din români au cel puțin abilități digitale de bază (locul 27 în UE în ceea ce privește scorul general pentru capitalul uman). România are cea mai scăzută performanță din clasament și în ceea ce privește serviciile publice digitale (locul 28 pentru formulare pre-populate, servicii online complete și pentru serviciile publice digitale pentru companii), precum și privind modul de utilizare a serviciilor de internet (de exemplu, servicii bancare online, cumpărături, vânzare online, cursuri online etc.).

Figura 2.10.10. Index DESI, România

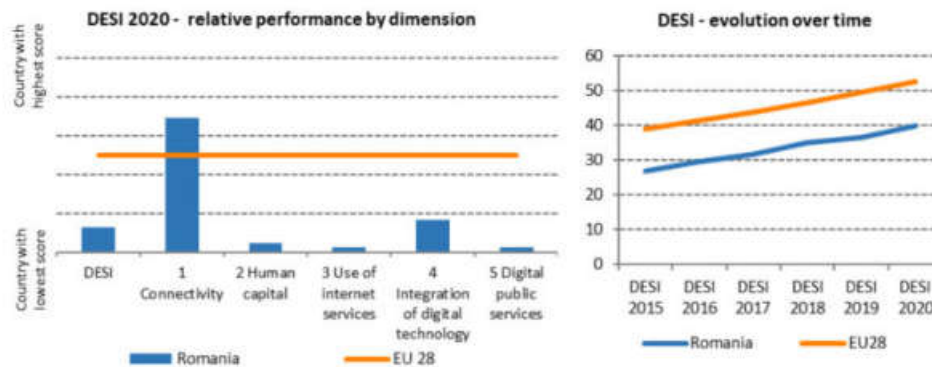

Sursa: Indexul economiei și societății digitale (DESI) 2020 - România, Comisia Europeană

De asemenea, România are a doua cea mai mică pondere a firmelor care folosesc un site web B2C (*business to consumer*) pentru a vinde online, înregistrând chiar o scădere de 5% între 2014 și 2018.⁵¹ Aceste date indică un vast potențial nerealizat, care poate fi valorificat prin proiecte dedicate atât e-governanței, cât și digitalizării sectorului privat.

Figura 2.10.11. Ponderea firmelor care utilizează un site web sau o aplicație B2C pentru a vinde online în Europa

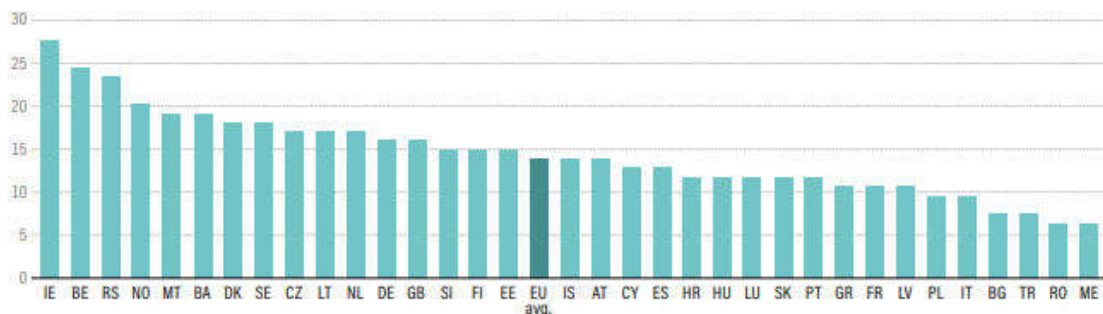

Sursa: Eurostat (2018)

Raportul *Radiografia Smart City în România* realizat de compania Vegacomp Consulting, prezintă imaginea de ansamblu al orașelor din România, din perspectiva de orașe inteligente. Cu privire la clasamentul primelor 10 orașe inteligente din țară, studiul poziționează pe primul loc orașul Alba Iulia (196 proiecte), urmat de Cluj-Napoca (54) și Timișoara (26). În acest clasament, Suceava se află pe locul 37 din 87 de orașe analizate, cu 4 proiecte smart implementate (3 de mobilitate și unul de smart living).

Proiectele au fost evaluate după următoarele criterii:

- „Sunt destinate locuitorilor unui oraș

⁵¹ *Europe 4.0: Addressing Europe's Digital Dilemma*, Banca Mondială, 2020

- Sunt realizate în parteneriat cu primăria
- Realizează cel puțin trei funcțiuni simultane - de exemplu, schimbarea unui corp de iluminat vechi cu unul bazat pe LED nu este o soluție Smart City, decât dacă proiectul include și tele-gestiune și opțiuni de comandă de la distanță ale corpurilor LED
- Aduc o îmbunătățire clară față de soluțiile tradiționale, pentru confortul locuitorilor
- Este integrabil - poate fi adăugat în aplicații ale primăriei sau ale terților
- Este scalabil - poate fi replicat rapid și ușor și în alte primării⁵².

Figura 2.10.12. Clasamentul orașelor inteligente din țară

Nr.	Oraș	Total proiecte	Smart Economy	Smart Mobility	Smart Environment	Smart People	Smart Living	Smart Governance
		594	84	188	42	29	121	130
1	Alba Iulia	106	24	17	8	8	24	25
2	Cluj Napoca	54	4	20	7	3	12	8
3	Timisoara	26	5	9	1	1	6	4
4	Arad	19	2	5	1	5	1	5
5	Iasi	19	2	5	1	0	7	4
6	Brasov	18	1	6	1	1	3	6
7	Bucuresti Sector 4	18	2	7	0	6	5	4
8	Oradea	17	1	8	1	0	4	3
9	Sibiu	16	5	5	0	0	2	4
10	Piatra Neamt	15	1	6	2	0	3	3
11	Deva	14	1	3	1	0	8	1
12	Galati	13	2	6	1	1	2	1
13	Baia Mare	11	2	4	1	1	1	2
14	Bucuresti	11	1	7	0	0	1	2
15	Constanta	11	1	5	1	0	4	0
16	Avrig	10	2	0	5	0	3	0
17	Botosani	10	2	2	0	1	2	3
18	Giurgiu	9	1	2	0	1	1	4
19	Focsani	8	1	7	0	0	0	0
20	Satu Mare	7	1	2	0	1	0	3
21	Slatina	7	0	7	0	0	0	0
22	Targu Mures	7	0	5	0	0	0	2
23	Craiova	6	0	4	0	0	0	2
24	Hunedoara	6	0	1	1	0	3	1
25	Odorheiu Secuiesc	6	0	3	0	0	1	2
26	Ramnicu Valcea	6	0	3	0	0	1	2
27	Resita	6	2	3	0	0	0	1
28	Sfantu Gheorghe	6	1	4	0	0	0	1
29	Bucuresti Sector 3	5	0	0	0	1	1	3
30	Buzau	5	0	2	0	0	0	3
31	Drobeta Turnu Severin	5	0	1	0	0	1	3
32	Pitesti	5	0	3	0	0	1	1
33	Slobozia	5	0	3	0	0	1	1
34	Alud	4	1	1	0	0	1	1
35	Bacau	4	1	0	0	0	1	2
36	Bucuresti Sector 1	4	0	0	3	1	0	0
37	Suceava	4	0	3	0	0	1	0
38	Braila	3	0	2	0	0	1	0

Sursa: Radiografia smart city în România, Vegacomp Consulting, 2020

Cercetarea scoate în evidență faptul că numărul persoanelor din administrațiile locale dedicate pentru proiecte și infrastructura Smart City crește. De asemenea, menționează necesitatea dezvoltării unor noi posturi în cadrul primăriilor, precum Data Manager sau Manager Infrastructuri Smart City.

Potrivit Vegacomp Consulting, prioritățile de dezvoltare în România sunt⁵³:

⁵² Radiografia smart city în România, Vegacomp Consulting, 2020

1. Digitalizarea instituțiilor publice, în special - schimbul de informații online cu cetățenii;
2. Sănătatea;
3. Securitatea;
4. Educația online.

Figura 2.10.13. Distribuția proiectelor de dezvoltare inteligentă în România



Sursă Vegacomp Consulting

Studiul realizat de către Vegacomp Consulting arată că principalele modalități de finanțare utilizate până în prezent de orașele din România sunt:

- **Fondurile Europene structurale** pentru proiecte de infrastructură cum sunt apa, iluminatul, supravegherea video sau alte elemente specifice unui proiect Smart City.
- Sprijinul Comisiei Europene prin participarea la Competiția **Intelligent Cities Challenge** (Iași și Arad).
- Cluj-Napoca, Suceava și Focșani au beneficiat de ajutorul Comisiei Europene prin programul **Grow Smarter**.
- Focșani a participat și la **proiectul IRIS** pentru a adresa serviciile de energie și mobilitate în oraș.
- **Orizont 2020** a oferit finanțare pentru proiectele Smart Cities and Communities.
- Alte surse de finanțare folosite pentru proiecte Smart City au fost **Ministerul Mediului și AFM**.
- O altă modalitate de a implementa proiectele este reprezentată de finanțările private sau parteneriatele public – private.

În perioada 2021-2027, finanțarea FEDR pentru orașele inteligente din România va fi asigurată prin intermediul programelor operaționale regionale (POR), gestionate de cele 8 agenții de dezvoltare. Prioritatea 2 este dedicată digitalizării și orașelor inteligente, punând în aplicare obiectivul specific al Politicii de Coeziune „Obținerea beneficiilor digitalizării pentru cetățeni, companii și guverne”, în temeiul OP1.

Următoarele acțiuni sunt propuse pentru finanțare prin POR în regiunea Nord-Est și pot fi considerate potențiale proiecte / acțiuni de tip smart city pentru municipiul Suceava, în perioada 2021-2027 (se propune un meniu de intervenție, din care fiecare oraș din regiune ar trebui să selecteze cel puțin o intervenție / acțiune):

⁵³ Sursă Vegacomp Consulting: https://vegacomp.ro/wpr/wp-content/uploads/2020/06/raport-radiografie-smart-city-romania-iunie-2020_final-1.pdf

- dezvoltarea, testarea și pilotarea aplicațiilor și soluțiilor de e-guvernare și / sau măsuri inovatoare de e-guvernare pentru îmbunătățirea mediului de afaceri, antreprenoriatului etc.
- crearea, dezvoltarea semnificativă a platformelor pentru gestionarea documentelor oficiale emise de autorități, colectarea taxelor etc.
- dezvoltarea bazelor de date necesare (inclusiv a celor „open data”), pentru gestionarea automată a datelor, asigurarea suportului informațional necesar instituțiilor publice, companiilor etc.
- crearea, dezvoltarea sistemelor integrate inteligente de gestionare de la distanță pentru iluminatul public
- dezvoltarea și utilizarea tehnologiilor video inteligente pentru gestionarea colectării selective a deșeurilor
- dezvoltarea sistemelor integrate de tip „străzi inteligente”: sisteme inteligente de supraveghere video cu senzori IoT, mobilier stradal inteligent, iluminat inteligent etc.⁵⁴

Intervențiile smart city pot fi incluse și în alte priorități ale programului, în special cele privind mobilitatea urbană (soluții inteligente de mobilitate), mediu (soluții inteligente legate de energie și resurse naturale sau monitorizarea mediului), economie (hub-uri de inovare digitală).

De asemenea, transformarea digitală este unul dintre pilonii Planului Național de Redresare și Reziliență, care se află în curs de elaborare. De asemenea, investițiile și reformele finanțate prin fondurile PNRR trebuie să contribuie la realizarea obiectivului de digitalizare în proporție de 20%, alături de îndeplinirea obiectivului privind schimbările climatice, în proporție de 37%. Astfel, componenta digitală a proiectelor, ce stă la baza conceptului smart city va constitui un avantaj pentru eligibilitatea acestora.

În ceea ce privește factorii care influențează adoptarea soluțiilor smart city, următoarele aspecte-cheie au fost identificate pentru reședințele de județ, altele decât București și poliile de creștere:

Tabelul 2.10.5. Utilizarea tehnologiei și aspectele de guvernare care influențează adoptarea abordărilor smart city

	Orașe mijlocii / mari (alte reședințe de județ)
Utilizarea tehnologiei	Nivel ridicat sau mediu de utilizare a tehnologiei; diferențele regionale Orașele sunt atractive pentru companiile mari, în funcție de contextul local și regional
Aspecte de guvernare	Un amestec de probleme urbane complexe și de bază Dezvoltare metropolitană / ZUF (neobligatorie) Implicarea părților interesate și planificarea participativă (mai puțin complexă) Alocarea prealabilă a finanțării pentru proiecte smart city din fondurile UE

Sursa: Politica Urbană a României

Analizând situația actuală a dezvoltării orașelor inteligente în regiune, ADR Nord-Est a evaluat că documentele strategice actuale ale municipalităților și orașelor din regiune (SIDU, SDL) prevăd acțiuni pentru digitalizarea serviciilor publice până în 2027. Există peste 50 de proiecte cu un buget total de aproximativ 40 de milioane EUR. Localitățile urbane care au inclus acțiuni de digitalizare în strategiile lor sunt cele 6 reședințe de județ, precum și Moinești, Dărmănești, Pașcani, Tg. Neamț, Rădăuți, Fălticeni, Gura Humorului, Huși, Bârlad și Negrești.

⁵⁴ Programe operaționale regionale, versiunea septembrie - octombrie 2020

În anul 2020, ADR Nord-Est a derulat un nou proces de descoperire antreprenorială în Regiunea Nord-Est, prin implicarea reprezentanților mediului de afaceri, universităților, centrelor de cercetare, organizațiilor non-guvernamentale și administrațiilor teritoriale. În urma acestui dialog structurat, aflat la a treia ediție, au fost identificate oportunități pentru specializarea Regiunii Nord-Est în următoarele domenii și nișe de specializare:

1. **„AGROALIMENTAR & INDUSTRIA LEMNULUI:** Smart-farming Utilizarea produselor agricole în scopuri non-alimentare Impactul agriculturii asupra mediului Biosecuritate și siguranță alimentară Sectorul forestier și industria lemnului
2. **ENERGIE:** Energie din surse alternative Eficiență energetică MEDIU Apă (soluții inovative) Aer (soluții inovative) Economie circulară
3. **TEXTILE:** Procese și aplicații high-tech în textilele Textile tehnice și funcționale, Digital fashion
4. **TIC:** Modernizare industrială Cybersecurity Trasabilitate și big data Smart-city și smart-village Dezvoltare de noi produse TIC hardware & software și soluții de testare
5. **SĂNĂTATE:** Biotehnologii medicale și farmaceutice Medicină de precizie Medicină de prevenție e-Health 117 Biosecuritate (colaborare medicina veterinară – medicina umană)
6. **TURISM:** Soluții TIC pentru turism Marketing și promovare creativă Turism pentru stil de viață sănătos Eco-turism Turism de business Turism cultural”⁵⁵

Un proiect relevant pentru susținerea implicării diferiților actori locali în abordări *smart* de la nivelul regiunii Nord-Est este **TeRRitoria - Cercetare și inovare responsabilă la nivel teritorial** prin implicarea actorilor locali, finanțat prin programul Orizont 2020 - SWAFS (Știință cu și pentru societate). În perioada 01/02/2019 - 01/02/2022 se va dezvolta un instrument consultativ pentru identificarea și prioritizarea nevoilor de inovare în comunitățile țintă, printr-o abordare de tip EDP - proces de descoperire antreprenorială, precum și o platformă de brokeraj pentru inovare, conectând comunitatea locală, facilitatorii și organizațiile de cercetare.

Figura 2.10.14. Corelarea viziunii și obiectivelor de la nivel regional cu obiectivele și politicile smart city din municipiul Suceava

Viziune și obiective - Strategia Regională de Cercetare și Inovare pentru Specializare Inteligentă a Regiunii Nord-Est	Politici smart city - SIDU Zona Urbană Funcțională Suceava
<i>V: În 10 ani, Regiunea Nord-Est să devină pol național și european de ML, AI, Data Management și Cybersecurity, prin utilizarea capitalului uman regional</i>	<i>Susținerea dezvoltării capitalului uman și tehnologiilor inovative cu impact pozitiv asupra calității vieții cetățenilor, mediului de afaceri și protejării mediului în zona urbană Suceava.</i>
OS1: Creșterea gradului de specializare și a numărului de resurse umane.	Dezvoltarea competențelor digitale și pregătirea pentru job-urile viitorului
OS2: Digitalizarea companiilor și administrației publice și dezvoltarea infrastructurii pentru Data și Cybersecurity	Sprrijinirea digitalizării companiilor, în special în domeniile esențiale pentru economia locală
OS3: Dezvoltarea IMMurilor inovative și competitive din domeniu, inclusiv prin crearea departamentelor R&D și realizarea de investiții în infrastructura tehnologică	Servicii publice digitale și un cadru de interoperabilitate al instituțiilor pentru a facilita accesul la asistență medicală mai bună, servicii publice, educație și, în general, o calitate a vieții mai bună.
OS4: Dezvoltarea parteneriatelor dintre mediul academic, de cercetare și mediul privat/industrie	Susținerea dezvoltării de IMM-uri inovative și competitive în zona urbană Suceava

⁵⁵<https://adrnordest.ro/user/file/news/20/Strategia%20de%20Cercetare%20si%20Inovare%20pentru%20Specializare%20Inteligenta%20a%20Regiunii%20Nord-Est%20%28versiunea%20avizata%20CRI%29.pdf>

2.10.5 Meniu de intervenții Smart City

Tehnologiile sunt mai degrabă un mijloc decât un scop în transformarea digitală a orașelor noastre. Cele mai avansate tehnologii cu cele mai simple soluții este combinația ideală care va face orașele noastre inteligente și durabile⁵⁶.

Limitările aduse de pandemia Covid-19 au accelerat folosirea tehnologiilor și au adus schimbări rapide în domenii diverse, de la digitalizarea instituțiilor publice, soluții de tele-medicină, educație online, creșterea consumului de servicii online. Continuarea și eficientizarea eforturilor comune pentru susținerea dezvoltării capitalului uman și tehnologiilor inovative cu impact pozitiv asupra calității vieții cetățenilor, mediului de afaceri și protejării mediului în zona urbană Suceava reprezintă un obiectiv strategic transversal pentru perioada 2021-2030.

Soluțiile inteligente presupun dezvoltarea de platforme digitale interoperabile cu standarde deschise și modele de date partajate. Platformele urbane interoperabile care promovează standarde deschise și modele de date partajate stau la baza conceptului de *smart city*. De asemenea, un sistem *open data* asigură un grad ridicat de transparență privind situația reală a diferiților indicatori pentru cetățeni.

Măsurile pentru creșterea incluziunii sociale și accesibilității persoanelor cu dizabilități trebuie avute în vedere la nivelul fiecărui modul dezvoltat, astfel încât să fie reduse barierele de acces și să poată fi accesate cu ușurință informațiile relevante de către toți cetățenii. În continuare, sunt prezentate soluții posibile în cele șase domenii de aplicabilitate, cu rol de a ghida dezvoltarea de proiecte smart în municipiul Suceava.

⁵⁶ Declarație privind unirea forțelor pentru a stimula transformarea digitală durabilă în orașe și comunități din UE

Figura 2.10.15 Intervenții pentru un oraș inteligent

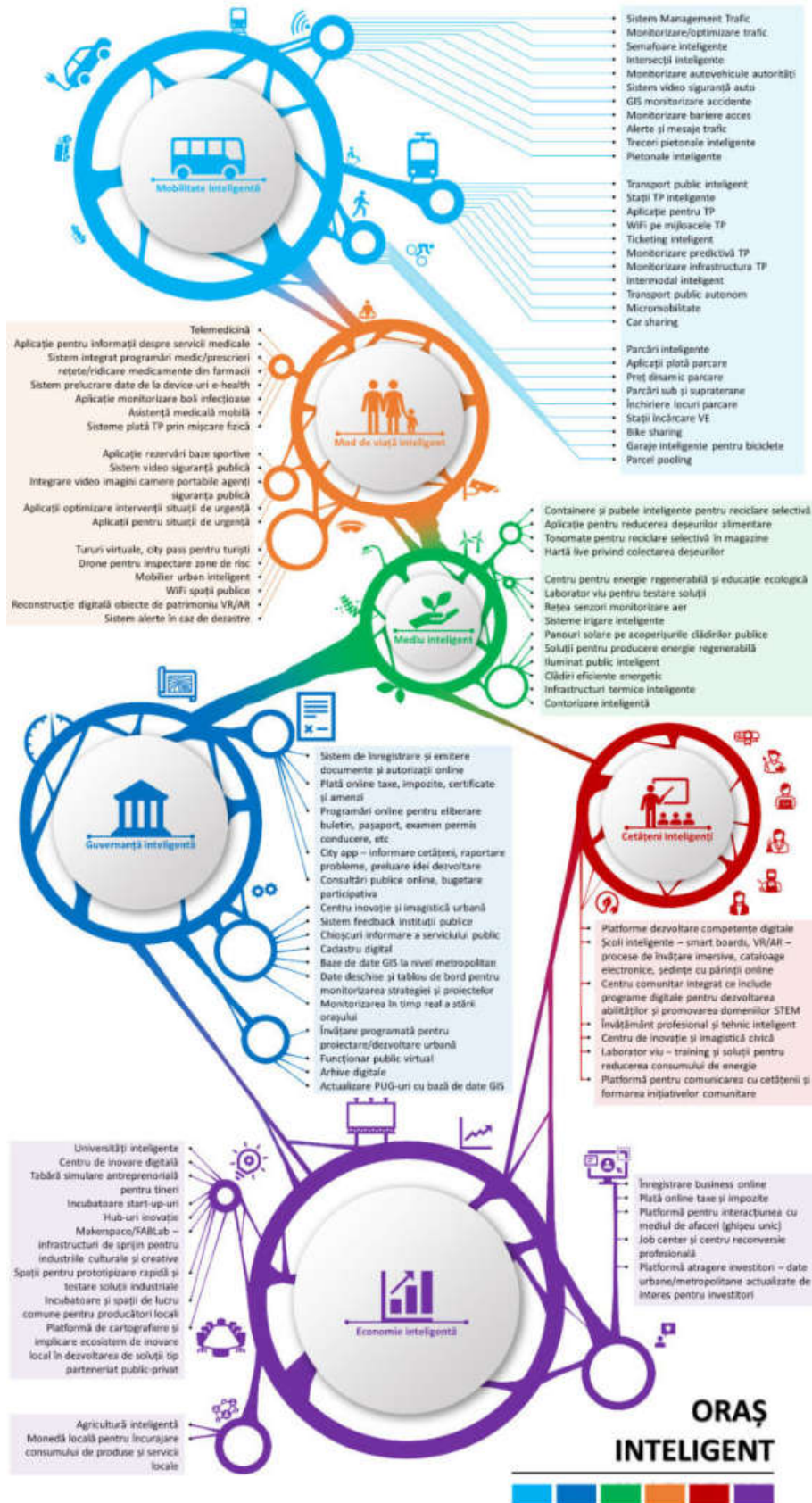

Mobilitate inteligentă

Orașele se confruntă cu provocări importante în ceea ce privește poluarea aerului, gestionarea ineficientă a traficului și dificultatea de a asigura locuri de parcare suficiente sau de a gestiona cele deja disponibile într-un mod eficient. Pot fi implementate diverse soluții de mobilitate inteligentă:

Soluții de parcare

- Parcări inteligente sub- și supra-terane, cu citire numere și plata automată din sistem (cu card, prin SMS). Tarif dinamic în funcție de ora din zi.
- Aplicație plată parcare
- Aplicație prin care cetățenii să își închirieze locurile de parcare în timpul zilei
- Senzori de parcare care să indice traseul până la locurile disponibile
- Integrarea cu sistemele de parking ale supermarket-urilor, astfel încât cetățenii să își poată parca mașinile în intervalul orar 22-7.

Sisteme de gestionare a traficului

- Prioritizarea transportului în comun la semafoare
- Senzori de greutate în intersecții, pentru a determina dacă sunt mașini care așteaptă la semafor
- Semafoare sincronizate
- Monitorizare trafic: senzori în intersecțiile principale care să numere mașinile ce traversează intersecțiile
- Integrarea serviciilor de car-sharing - datele operatorilor de car-sharing pot fi utilizate pentru eficientizarea sistemului de transport și mobilitate urbană (orașul Sao Paolo a introdus un decret prin care companiile care participă la transportul de vehicule vor trebui să plătească o taxă fixă pe kilometru pentru a ajuta la mentenanța rețelei rutiere și a altor infrastructuri publice și să partajeze informațiile platformei lor web, permițând orașului o gestiune mai bună a rețelei de transport)
- Platformă monitorizare vehicule ce aparțin de autoritățile locale (monitorizare rute, monitorizare consum carburant, monitorizare viteză, optimizare moduri de operare).

Siguranța auto

- Hartă GIS cu înregistrarea tuturor accidentelor, a cauzelor, numărului de persoane rănite și a hotspot-urilor pentru accidente. Hartă cu zonele de risc pentru conștientizarea populației atunci când circulă în aceste zone
- Sistem camere supraveghere pentru siguranța cetățenilor, precum și soluții software pentru a digitaliza datele furnizate de acele camere (de exemplu, numărul mașinilor, monitorizarea disponibilității parcarilor)
- Camere de supraveghere în intersecții sau la intrările pe sensuri unice. Funcționalitate de citire automată a numărului de înmatriculare și trimiterea de amenzi automată în cazul în care se încalcă legea (depășire linie continuă, trecere pe roșu la semafor, intrare pe sens interzis etc)

Transport public

- Automatizare acces tuneluri și ridicare bariere
- Afișaj mesaje de informare/avertisment în punctele critice.
- Platformă pentru mentenanță predictivă a infrastructurii de transport (înregistrare lucrări de mentenanță, alerte de mentenanță, bugetare predictivă pentru mentenanță)

Transport public local – Autobuze, tramvaie

- Smart ticketing, plata prin sms în stații și mijloacele de transport în comun
- Sistem pe bază de carduri de transport public (abonamente normale și abonamente pentru elevi, pensionari, studenți)
- Senzori pentru numărarea pasagerilor în autobuze / tramvaie, corelat cu numărul de bilete vândute și scanarea cardurilor de transport
- Stații smart cu afișaj electronic pentru programul autobuzului / tramvaiului și pentru reclame, porturi USB pentru încărcarea telefoanelor
- Senzori GPS pe autobuze corelat cu afișajul în stațiile de autobuz / tramvai
- Camera video pentru siguranță și pentru numărarea pe baza tehnologiei AI a numărului de pasageri din stații
- Wifi gratuit în autobuze, care să ofere date privind numărul de pasageri conectați, respectiv câți se deconectează după fiecare stație, pentru o imagine a frecvenței călătorilor la anumite ore și stații
- Buton de oprit în stație în autobuze / tramvaie – călătorii vor apăsa pe buton doar atunci când doresc să coboare la o stație anume
- Micro-transport public la cerere

Transport Feroviar

- Smart ticketing + număr călători pentru trenuri
- Wifi gratuit în trenuri, care să ofere date privind numărul de pasageri conectați, respectiv câți se deconectează după fiecare stație, pentru o imagine a frecvenței călătorilor la anumite ore și stații

Transport intermodal

- Camere video și numărare mașini și pasageri în punctele intermodale
- Wifi gratuit în zonele punctelor intermodale
- Cunoscând numărul de călători din autobuze și tendința de călători dintr-o stație CFR, traseele reale și timpii de mobilitate se poate trimite un semnal de așteptare către trenuri (dacă întârzie un autobuz plin de pasageri).

Încurajarea transportului nemotorizat

Aceste tipuri de intervenții includ proiecte care vizează încurajarea cetățenilor să meargă mai des pe jos și cu bicicleta, în condiții de siguranță, inițiative care vizează utilizarea tehnologiei pentru a face trecerile de pietoni mai sigure.

Bicicliști

- Semafoare pentru bicicliști
- Senzori de greutate pe piste de bicicliști care să determine dacă sunt bicicliști care așteaptă la semafor
- Piste de bicicleta vopsite cu vopsea fluorescentă
- Sistem de bikesharing (prin parteneriate public-private), biciclete echipate cu GPS
- Garaje inteligente pentru biciclete

Pietonal

- Treceri de pietoni semaforizate cu buton pentru trecere, măsurare la ce ce intervale de timp trec pietonii (statistici)

- Semafoare cu buton pentru persoanele vârstnice sau cu dizabilități, astfel încât culoarea verde să dureze mai mult, precum și semnale acustice și tactile pentru persoanele cu dizabilități
- Senzori greutate pietoni pentru iluminarea automată sau creșterea intensității iluminatului atunci când pietonii se apropie
- Trecuri de pietoni ridicate față de nivelul străzii pentru a reduce viteza în apropierea acestora

Figura 2.10.16. Proiecte de mobilitate inteligentă în reședințele de județ

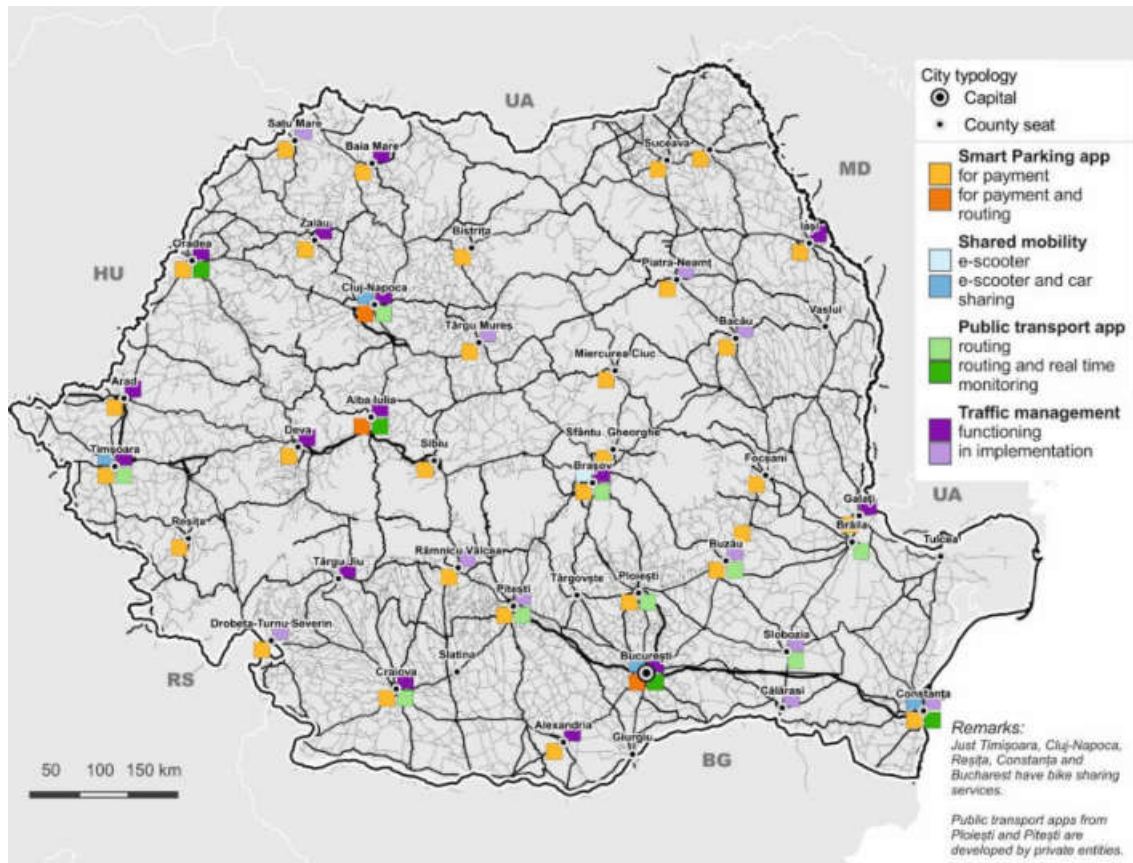

Sursa: Politică Urbană a României

Alte intervenții

- Stații de încărcare pentru vehicule electrice
- Parcel pooling, sistem central depozitare colete și dulapuri inteligente pentru ridicare colete

Gubernanță inteligentă

- Sistem de înregistrare și emitere documente și autorizații online
- Plata online a certificatelor, impozitelor ș.a., la un preț mai avantajos decât la ghișeu fizic
- Integrarea cu platforma ghiseul.ro pentru plata online a amenzilor
- Eliberarea online a celor mai importante certificate de către administrația publică
- Programare online pentru eliberare buletin, pașaport, examen permis conducere etc.
- Funcționar public virtual

- City App: oferă știri importante, promovează evenimente locale, preia reclamațiile cetățenilor sau facilitează accesul la serviciile publice.
- Consultări publice online, bugetare participativă
- Platforme pentru cetățeni (raportare probleme, dezvoltare idei pentru oraș)
- Transmisie live a ședințelor de consiliu local
- Îmbunătățirea transparenței și comunicării cu cetățenii (actualizarea site-ului web, acces facil la documente strategice, ședințe și decizii ale consiliului local, cheltuirea bugetului local)
- Centru inovație și imagistică urbană
- Sistem feedback instituții publice (butoane de feedback la ieșirea din instituții)

▪ **Figura 2.10.17 Sistem preluare feedback: stand mecanic și aplicație mobil**



▪ Sursa: HappyOrNot (<https://www.happy-or-not.com/en/>)

- Chioșcuri de servicii publice
- Cadastru: sistemul incomplet de înregistrare a proprietății are un impact negativ asupra dezvoltării urbane, încetinind dezvoltarea proiectelor de infrastructură și scăzând transparența și atractivitatea pieței imobiliare, crescând costurile tranzacțiilor. Prin urmare, finalizarea cadastrului digital la nivelul orașului și al zonei urbane metropolitane / funcționale este o condiție prealabilă pentru dezvoltarea orașelor inteligente.
- Baze de date urbane: sunt necesare în conformitate cu Legea 350/2001 privind amenajarea teritoriului și urbanismul. Legea impune, de asemenea, elaborarea și livrarea documentelor de planificare urbană și spațială în format GIS.
- Date deschise și tablou de bord pentru monitorizarea strategiei și proiectelor
- Monitorizarea în timp real a stării orașului
- Învățare programată pentru proiectare/dezvoltare urbană
- Soluții de back-office și actualizarea proceselor interne: actualizarea și ajustarea sistemelor și procedurilor interne, digitalizarea și actualizarea documentelor, procedurilor și instrumentelor de planificare strategică, digitalizarea arhivelor etc.
- Actualizare PUG-uri cu bază de date GIS.

Figura 2.10.18. Proiecte de digitalizare sprijinite de POCA 2014-2020

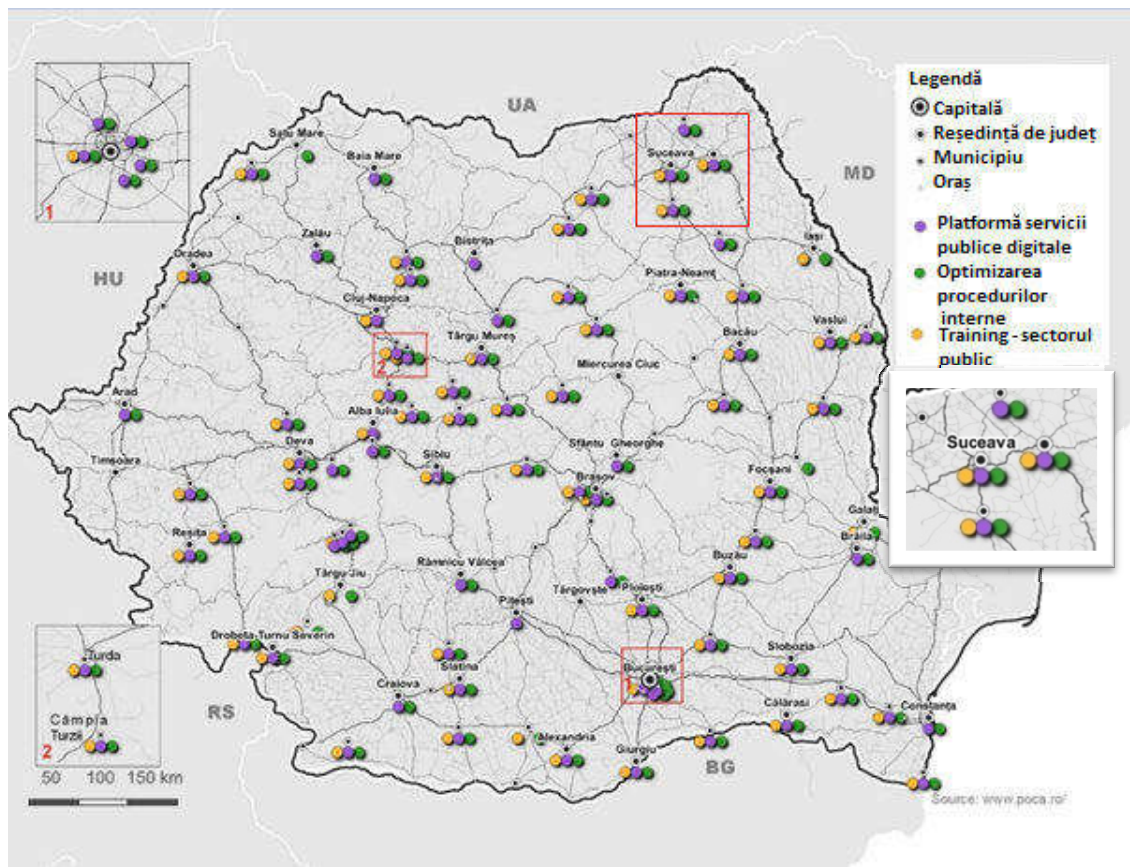

Sursa: POCA 2014-2020, Lista proiectelor contractate (12.11.2020)

2.10.6 Mediu inteligent

Gestionarea și reciclarea deșeurilor

Investițiile vizează îmbunătățirea ratelor de reciclare, dar și evitarea vandalismului și creșterea nivelului de curățenie în oraș. Datele oferite de aceste programe sunt utile în implementarea de noi politici publice pentru colectare selectivă și reciclare, și evaluarea impactului programelor de conștientizare și altor măsuri în acest sens.

- Montare de senzori în pubelele de blocuri și în cele de pe stradă, precum și în interiorul platformelor subterane de colectare deșeurilor. Astfel, compania de salubritate poate să își optimizeze traseul de colectare a deșeurilor pentru eficiență a consumului de carburant și pentru o calitate mai bună serviciului de salubritate
- Aplicație pentru reducerea deșeurilor alimentare.
- Tonomate pentru reciclare selectivă în magazine
- Hartă live privind colectarea deșeurilor, pentru informarea cetățenilor

Figura 2.10.19 Principiu funcționare sistem colectare deșeuri – proiect smart city

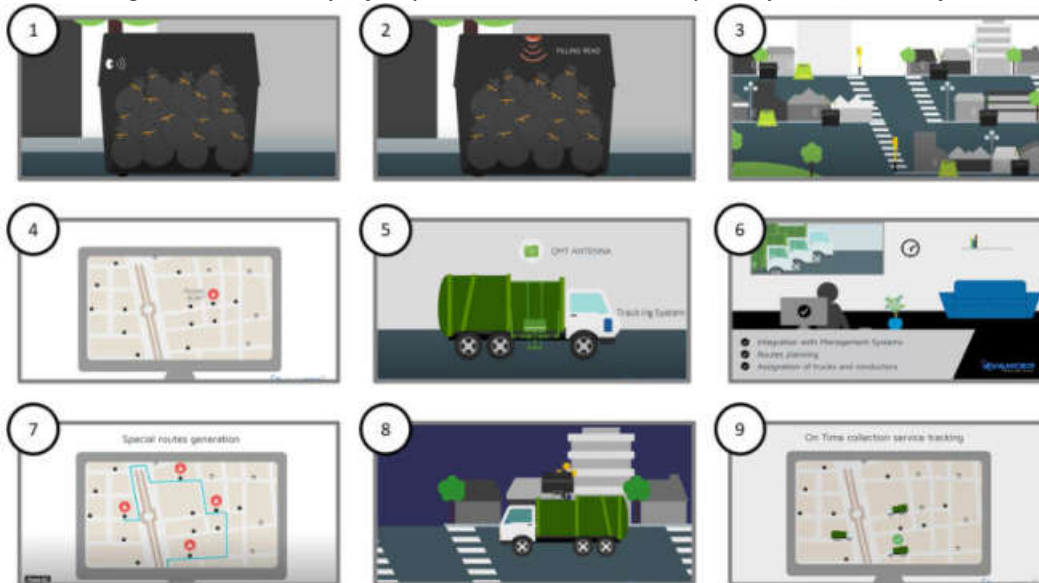

Sursa: Prelucrare imagini video⁵⁷ Avancer Software Solutions, 2018

Monitorizarea calității aerului

- Preluare date de la senzorii deja montați și montarea de senzori în fiecare cartier
- Date publice pe internet
- Corelarea datelor cu cele despre trafic și dezvoltarea de zone de agrement în locurile cu o calitate ridicată a aerului

Figura 2.10.20 Senzori de monitorizare a calității aerului

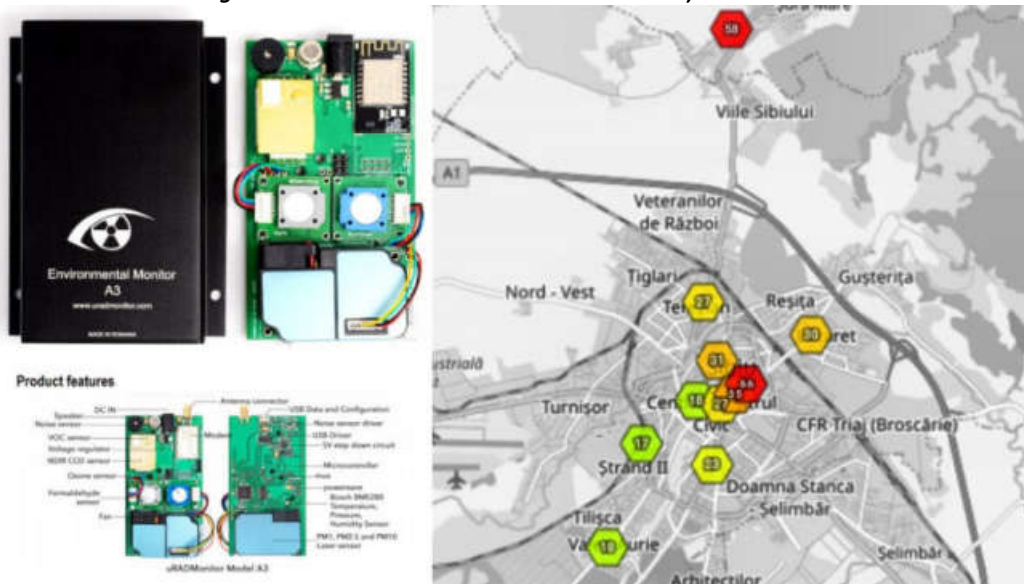

Sursa: uRadMonitor – stânga, AerLiber.ro - dreapta⁵⁸

⁵⁷ <https://www.youtube.com/watch?v=v8HIJyBeSg>

Reducerea consumului de energie și apă

- Iluminat public inteligent, cu sistem de tele-gestiune prin care operatorul are posibilitatea de a verifica în timp real existența unor probleme tehnice, reglarea intensității luminii prin programare automată, senzori ridicați de la sol pe stâlpii ce iluminează căile pietonale pentru a deschide lumina pe un stâlp sau un grup de stâlpi pentru un interval predefinit de timp, dacă se detectează mișcare pietonală.
- Centru pentru energie regenerabilă și educație ecologică
- Soluții pentru producere energie regenerabilă
- Soluții pentru reducerea consumului de energie al clădirilor
- Infrastructuri termice inteligente
- Contorizare inteligentă (furnizorii de energie electrică pot investi în soluții de contorizare inteligentă pentru a reduce și monitoriza consumul de energie la nivelul gospodăriilor).
- Sisteme de irigare inteligente

Tabel 2.10.6 Soluții smart pentru reducerea consumului de energie în mediul construit

Părți ale mediului construit	Soluții tipice pentru orașul inteligent și cartierele cu consum redus de energie
Clădiri rezidențiale;	<ul style="list-style-type: none"> • Tehnologii, instalații și aparate de construire și modernizare cu energie redusă, zero și pozitivă, de exemplu izolație termică, case pasive, recuperarea căldurii din ventilație; • Integrarea cu producția de energie regenerabilă; • Realizarea de clădiri mai inteligente prin senzori, mecanisme de acționare și TIC interoperabile, contoare inteligente; • Crearea de infrastructuri de încărcare unidirecționale sau bidirecționale pentru vehicule electrice ca mașini și biciclete; • Furnizarea de soluții colective pentru alimentarea cu energie, cum ar fi centrale solare, sisteme de încălzire centralizată sau geotermală; • Realizarea mai inteligentă a funcționării și utilizării clădirii, de exemplu prin iluminare inteligentă senzorială; • Utilizarea soluțiilor ecologice de mobilitate și logistică pentru a asigura transportul, de exemplu vehicule electrice, parcare inteligentă, transport curat pe „ultimul kilometru” în logistică, • Aplicarea principiilor sau (re)proiectarea inteligentă, planificarea integrată și implementarea la nivel de cartier, de exemplu bazat pe proiecte holistice de energie și transport care au fost co-proiectate cu părțile interesate; • Tehnologie de proces inteligentă în industrie, de exemplu permiterea reutilizării excesului de căldură și a subproduselor ca hidro
Clădiri comerciale, sociale, educaționale, medicale;	
Clădiri și instalații industriale	

⁵⁸ Stânga: Senzor uRADMonitor MODEL A3 – măsurare particule (PM2.5, PM1, Pm10), ozon, formaldehidă, dioxid de carbon, compuși organici volatili (COV), temperatură, presiune barometrică, umiditatea aer și zgomot. Dreapta: Implementare sistem senzori monitorizare aer în Sibiu

Infrastructuri	<ul style="list-style-type: none"> • Măsurile pentru funcționarea și utilizarea inteligentă a infrastructurilor cu senzori și mecanisme de acționare, alte date urbane și TIC • Rețele termice și electrice inteligente, centrale electrice virtuale; • Schimburi, conversie și co-producție de energie, de exemplu cu centre de date, sau folosind energie termică combinată (CHP); • Adăugarea de senzori și mecanisme de acționare la infrastructurile fizice, Iluminat Inteligent; • Organizarea interoperabilității între infrastructurile fizice și clădiri prin protocoale, standarde, de exemplu Internetul obiectelor, Internetul tuturor lucrurilor; • Organizarea operațiunilor inteligente, (re)proiectare inteligentă și servicii îmbunătățite/noi pentru cetățeni prin intermediul platformelor urbane
----------------	--

Sursa: Borsboom-van Beurden (2018)

2.10.7 Mod de viață inteligent

E-sănătate

Procesul de dotare a spitalelor cu echipamente de telemedicină ar trebui să continue și este esențial ca acesta să fie completat de pregătirea personalului medical pentru utilizarea noilor soluții digitale.

- Examinare medicală imediată de la distanță, în regim 24/7
- Monitorizarea pacienților la distanță, teleasistență: dispozitive de asistență la domiciliu conectate la senzori și cu un centru de apeluri. În general, aceste dispozitive sunt destinate persoanelor cu nevoi de îngrijire socială. Ele pot comunica cu direcțiile de asistență socială și chiar cu unități din domeniul sănătății sau situații de urgență. Aceste produse sunt ideale pentru pacienții aflați în prezent în îngrijire la domiciliu.
- Serviciu de asistență medicală mobil pentru părinții cu copii mici, astfel încât 14 medici special pregătiți să ofere ajutor în regim 24/7
- Sistem ce preia informațiile anonime de la device-urile portabile de genul smart watch, pentru statistici referitoare la sănătatea populației
- Aplicație pentru monitorizarea răspândirii bolilor infecțioase

Siguranța publică

- Sistem camere supraveghere pentru siguranța cetățenilor, precum și soluții software pentru a digitaliza datele furnizate de acele camere
- Capacitate integrare imagini captate de camerele portabile ale agenților de siguranță publică
- Capacitate integrare imagini de la camere private
- Integrarea imaginilor camerelor portabile ale agenților de siguranță publică
- Managementul mulțimilor de oameni
- Servicii cu plată pentru acces la imagini live pentru cetățeni (de exemplu, părinții care doresc pot avea acces la camerele de supraveghere ale grădinițelor sau școlilor, contra cost)
- Optimizarea intervenției pentru situații de urgență. Ex: aplicația Apel 112 - STS
- Sistem alerte în caz de dezastre. Ex: ROAlert – STS
- Aplicații pentru situații de urgență
- Drone pentru inspectare zone de risc

Promovarea turismului

- aplicație mobilă turistică
- tururi virtuale ale muzeelor, utilizarea codurilor QR pe mobilierul stradal și panourile de informații.

- Reconstrucție digitală obiecte de patrimoniu VR/AR

Alte intervenții

- Wifi gratuit în spații publice
- Străzi pietonale cu mobilier stradal inteligent și stâlpi retractanți / bariere la intrare. Accesul se face pe baza de cartelă (pentru riverani), pentru salvare, pompieri, compania de desalubrire sau mașini ce fac aprovizionarea. Astfel, se descurajează parcare în zonă, în favoarea mersului pe jos.
- Sisteme de plată pentru bilete de transport public prin mișcare fizică
- Aplicație pentru rezervări facilități sportive

Figura 2.10.21. Strada Molnar Piuaru din Cluj-Napoca – Stradă SMART



Sursa: Primăria Cluj-Napoca

Cetățeni inteligenți

Orașele care se vor adapta rapid la tendințele pieței, în timp ce își vor alinia și diversifica oportunitățile educaționale, vor deveni mai atractive și mai bine echipate pentru a păstra forța de muncă existentă. Cererea de abilități și competențe pe piața muncii trece printr-o perioadă de schimbări majore, în special privind creșterea abilităților cognitive și non-repetitive față de abilitățile manuale și repetitive⁵⁹.

În 2019, Comisia Europeană a estimat că peste 30% din populația României nu deține abilități digitale. Pentru a fi pregătiți pentru viitor și industria 4.0, dezvoltarea competențelor digitale a tuturor cetățenilor este o prioritate. De asemenea, este necesară și creșterea nivelului de educație privind securitatea cibernetică și asigurarea accesului la servicii și infrastructură de comunicații în bandă largă. Intervențiile-cheie în acest domeniu includ:

- Platforme pentru dezvoltarea competențelor digitale și pregătirea pentru job-urile viitorului

⁵⁹ *Europe 4.0: Addressing Europe's Digital Dilemma*, Banca Mondială, 2020

- Școli inteligente: dotarea școlilor cu infrastructură digitală și instruirea profesorilor și a elevilor cu privire la utilizarea acestora; E-școală, smart boards, VR/AR pentru procese de învățare imersive, cataloage electronice, ședințe cu părinții online.
- Centru comunitar integrat ce include programe digitale pentru dezvoltarea abilităților și promovarea domeniilor STEM
- Învățământ profesional și tehnic inteligent
- Laborator viu – training și soluții pentru reducerea consumului de energie
- Platformă pentru comunicarea cu cetățenii și dezvoltarea de inițiative comunitare

Economie inteligentă

Proiectele de economie inteligentă implică o schimbare a rolului autorităților publice locale, de la „administratorii” infrastructurii urbane la facilitatorii și co-creatorii ecosistemelor antreprenoriale și inovatoare locale. Acestea pot oferi suport companiilor în procesul de digitalizare a procedurilor interne, pot crea platforme pentru susținerea inovației, și pot organiza și promova diverse evenimente dedicate domeniului digital. Intervențiile posibile includ:

- Universități inteligente
- Facilități și platforme de inovație: Facilități care promovează inovația dezvoltate în parteneriat cu mediul universitar
- Tabără simulare antreprenorială pentru tineri
- Hub-uri de inovație digitală: Capacitatea de inovare a orașelor mari va fi consolidată în continuare în următoarea perioadă de programare prin dezvoltarea de hub-uri (centre) de inovare digitală (digital innovation hubs - DIH).
- Incubatoare pentru start-up-uri
- Evenimente comunitare și hackathons. Evenimentele comunitare care încurajează inovația, de tip hackathon, cresc în număr, dimensiune și varietate, dar sunt organizate în principal de entități private. Pentru a asigura durabilitatea rezultatelor și pentru a construi încredere în cadrul comunităților locale, este important ca autoritățile publice locale să fie implicate în proces și să preia și să implementeze soluțiile relevante.
- Makerspace/FABlab – infrastructuri de sprijin pentru industriile culturale și creative
- Soluții pentru prototipizare rapidă și testare soluții industriale
- Incubatoare și spații de lucru comune pentru producători locali
- Platformă de cartografiere și implicare ecosistem de inovare local în dezvoltarea de soluții tip parteneriat public-privat
- Agricultură inteligentă
- Monedă locală pentru încurajarea consumului de produse și servicii locale
- Platformă pentru înregistrarea online a business-urilor
- Platformă pentru plata online a taxelor și impozitelor asociate business-urilor
- Ghișeu unic pentru interacțiunea cu mediul de afaceri
- Platformă de tipul job-center unde cetățenii pot participa online la cursuri de reconversie profesională, iar business-urile pot să își recruteze forță de muncă. Asemenea platforme pot oferi baterii de testare psiho-profesională gratuite, statistici utile referitoare la rata șomajului, forța de muncă calificată și necalificată, estimări pentru necesarul forței de muncă, și recomandări pentru reconversia profesională. De exemplu, într-o anumită perioadă din an, în localitățile din ZUF poate fi nevoie de un număr mare de tâmplari. Astfel vor fi recomandate și promovate cursuri de tâmplărie în acea perioadă pentru cetățenii potriviți din punct de vedere al profilului psihologic.
- Platformă pentru atragerea investitorilor cu informații despre mediul de business local, posibile locații, legislație, cultură, indicatori economici, și informații actualizate despre forța de muncă).

Afișarea și corelarea datelor colectate

Implementarea unor instrumente pentru afișarea datelor publice are un rol important în creșterea nivelului de conștientizare a cetățenilor privind anumite aspecte importante ale vieții urbane (trafic, risc de accidente, consum energetic, managementul deșeurilor), precum și în luarea deciziilor administrative. Acestea pot include:

- Live trafic de la senzorii auto, corelat cu informații de pe Google Maps
- Avertizări (exemple: trafic blocat pe strada X, drum înghețat pe strada Y – circulați cu grijă etc)
- Economie energetică față de anii precedenți, în corelare cu sisteme de iluminat eficiente și programe de conștientizare a populației privind utilizarea energiei
- Harta GIS cu înregistrarea tuturor accidentelor, a cauzelor, răniților, evidențiind zonele cu cele mai multe accidente și oferind avertizări
- Numărul amenzilor de circulație din ziua precedentă (creștere/descreștere) și cauzele, evidențierea evoluției din ultimele luni
- Harta live a deșeurilor (cetățenii vor avea acces la calendarul de colectare, zonele în care se colectează mai rar și ar trebui mai des)
- Harta calității aerului în municipiu (locuitorii pot alege să iasă la plimbare la ore la care calitatea aerului este mai bună)
- Harta GIS live a autobuzelor (rol de promovare a transportului în comun, se evidențiază cât de dinamic și extins este acesta și cât de repede și ieftin se poate ajunge dintr-un loc în altul)
- Monitoare/televizoare care să afișeze statistici în timp real pe baza datelor preluate din oraș, în biroul primarului.

Corelarea și interpretarea datelor strategice constituie bazele unei guvernări bazate pe dovezi privind nevoile reale de dezvoltare și zonele de intervenție prioritare. Acestea includ:

- Corelări între numărul de oameni în stațiile de autobuz și tren (determinat prin numărare automată AI prin camerele de supraveghere), numărul de bilete cumpărate, numărul de terminale conectate în acel moment la wifi gratuit. Se poate astfel determina în ce perioadă trebuie suplimentat transportul în comun pe anumite rute, traseele reale și timpii de mobilitate. Cunoscând aceste date, se poate trimite un semnal de așteptare către trenuri (dacă întârzie un autobuz plin de pasageri).
- Evidența reală a gradului de ocupare a locurilor de parcare va oferi date despre unde mai trebuie suplimentate locurile de parcare, dar și despre comportamentul de parcare al cetățenilor. În cazul în care se implementează politici noi de parcare, prin aceste date se poate vedea dacă au succes sau nu.
- Corelare trafic auto cu gradul de ocupare a locurilor de parcare. Un trafic îngreunat nu înseamnă neapărat locuri de parcare pline. În zonele cu trafic îngreunat și multe locuri de parcare nefolosite, se pot crea stații de transport în comun și puncte intermodale.
- Frecvența apăsării butonului pentru vârstnici sau persoane cu dizabilități la semafoare poate ajuta la identificarea traseelor folosite cel mai des, ce pot fi făcute mult mai prietenoase pentru aceste categorii.
- Se poate observa în timp real care sunt cauzele accidentelor și să se acționeze în zonele cu risc crescut. Dacă într-un loc există multe accidente cu pietoni pe trecere, cel mai probabil că acea trecere de pietoni trebuie înălțată și semnalizată corespunzător.
- Corelarea privind colectarea deșeurilor și situația din teren ajută la implementarea de politici publice noi privind reciclarea. Mai mult, se pot observa zonele cu deficit de infrastructură de

colectare, dar și ce impact au unele evenimente asupra colectării de deșeuri (de exemplu, dacă se observă că după un eveniment important, toate coșurile sunt pline în decurs de 10 minute, atunci soluția determinată va consta în coșuri mobile temporare, plasate pe durata acestuia. În schimb, dacă se observă că într-un parc coșurile se umplu foarte repede, și mașina nu apucă să colecteze tot gunoiul zilnic, atunci acolo trebuie montate coșuri suplimentare).

Datele oferite de senzorii de aer pot fi corelate cu cele de trafic. Dacă senzorii arată roșu (aer poluat) și nu este trafic, atunci e clar că problema vine din altă parte și dacă problema persistă înseamnă că trebuie luate măsuri. Dacă problema poluării este traficul, atunci poate fi justificată construcția de căi alternative. În zonele cu cel mai curat aer, poate fi încurajată și argumentată apoi crearea de zone pietonale sau de agrement.

2.10.8 Proiecte Smart City care pot fi implementate la nivelul ZUF Suceava

Mobilitate Inteligentă

1. Amplasarea de parcuri subterane sau supraterane automatizate în cartierele Municipiului Suceava, care să permită parcare a unui număr mai mare de autovehicule precum și modernizarea sistemelor de gestiune și gestionarea inteligentă a parcarilor la nivelul Municipiului Suceava prin utilizarea de aplicații de parcare inteligente (panouri outdoor privind locurile libere, aplicație pentru parcuri care ajută șoferii să fie direcționați către un loc de parcare liber, plata cu card/SMS, tarif dinamic în funcție de ora din zi).
2. Realizarea unui sistem integrat de management al traficului la nivelul intersecțiilor semaforizate existente și intersecțiilor noi care presupune semaforizare și control al traficului, supraveghere video în intersecții, amplasarea de panouri cu mesaje variabile, detecție a depășirii vitezei regulamentare, senzori de greutate în intersecțiile semaforizate, semafoare sincronizate, comunicații prin fibră optică și implementarea unor sisteme informatice integrate privind transportul și gestionarea situațiilor de urgență într-un mod inteligent.
3. Implementarea unui sistem de bike-sharing (piste de biciclete fluorescente și aplicație de navigație pentru bicicliști pe traseele pistelor de biciclete).
4. Modernizarea stațiilor de autobuz (bănci smart, panouri informative, prize electrice alimentate solar, WiFi, terminale self-service de încasare bilete).
5. Wifi gratuit și senzori pentru numărarea călătorilor în autobuze
6. Continuarea amplasării unor stații de încărcare electrice pentru vehicule
7. Sistem outdoor de informare inteligentă referitor la condițiile de trafic
8. Platformă pentru monitorizare și mentenanță predictivă a infrastructurii de transport (înregistrare lucrări de mentenanță, alerte de mentenanță, bugetare predictivă pentru mentenanță, monitorizare rute, monitorizare consum carburant, monitorizare viteză, optimizare moduri de operare)
9. Treceri de pietoni semaforizate cu buton pentru trecere ce permit măsurarea intervalelor de timp în care trec pietonii, echipate cu semnale acustice și tactile pentru persoanele cu dizabilități și butoane dedicate persoanelor vârstnice (cu durată mai mare).
10. Implementarea la nivelul Municipiului Suceava a aplicației „Mobilitatea ca serviciu”
11. Dezvoltarea unei aplicații prin care cetățenii să își închirieze locurile de parcare în timpul zilei
12. Sistem de monitorizare a traficului și Wifi gratuit în punctele intermodale (camere video și numărare mașini și pasageri)

Guvernanță Inteligentă

1. Dotarea Municipiului Suceava cu terminale self-service de încasare bani pentru plăți datorate la bugetul local.
2. Continuarea investițiilor în actualizarea și digitalizarea proceselor și procedurilor din administrația publică, inclusiv investițiile în infrastructura modernă de software și hardware
3. Continuarea investițiilor în platformele digitale de servicii publice
4. Continuarea implementării soluțiilor front-office pentru a îmbunătăți interacțiunile cu cetățenii și întreprinderile (acces clar la documente strategice, ședințe și decizii ale consiliilor locale, cheltuieli bugetare, servicii publice digitale, dezbateri, sondaje sau chiar buget participativ).
5. Investirea în formarea angajaților publici pentru adoptarea soluțiilor digitale, dar și pentru planificarea strategică și implementarea abordărilor pentru oraș inteligent
6. Digitalizarea arhivelor și implementarea de noi arhive digitale sau pentru implementarea unui număr limitat de servicii publice digitale.
7. Dezvoltarea în continuare a cadastrului digital la nivelul ZUF Suceava și asigurarea legăturilor cu bazele de date urbane/metropolitane
8. Elaborarea și livrarea documentelor de urbanism și amenajarea teritoriului în format GIS.
9. Dezvoltarea instrumentelor digitale de monitorizare, prognozare și dezvoltare de scenarii pentru dezvoltarea urbană, pe baza bazelor de date metropolitane/urbane
10. Completarea platformelor digitale de servicii publice cu infrastructură fizică (centre de servicii publice, săli de servicii publice, chioșcuri de servicii publice etc.) care sprijină învățarea și accesul la serviciile digitale
11. Dezvoltarea unei aplicații urbane pentru a îmbunătăți relația cu cetățenii (acestea oferă știri importante, promovează evenimente locale, preiau reclamațiile cetățenilor sau facilitează accesul la serviciile publice).
12. Instalarea de butoane de feedback la ieșirea din instituțiile publice

Mediu Inteligent

1. Extinderea sistemului de iluminat public inteligent.
2. Extinderea iluminatului public inteligent la trecerile de pietoni.
3. Implementarea unei soluții integrate de smart metering și control consumuri de energie și apă pentru instituții publice, incluzând și o platformă de management.
4. Implementarea soluțiilor inteligente de energie și siguranță în clădirile publice (instituții publice, școli, spitale, etc.), inclusiv prin reabilitare energetică
5. Implementarea soluțiilor inteligente de energie și siguranță în clădirile (blocuri de apartamente) rezidențiale inclusiv prin reabilitare energetică
6. Modernizarea Complexului Comercial Bazar, inclusiv încălzire prin utilizarea energiei alternative
7. Implementarea unor soluții inteligente de măsurare pentru gospodăriile din Municipiul Suceava de către furnizorii de energie electrică (Electrică, Enel, CEZ, E.ON) pentru reducerea consumului de energie.
8. Reabilitarea centralelor termice și a rețelelor termice primare și secundare și integrarea unei platforme IT, senzori și contoare pentru managementul rețelelor termice inteligente.

9. Modernizarea sistemelor de irigare - Senzori de sol care oferă date în direct despre umiditate, temperatura, viteza vântului, lumina soarelui și presiunea atmosferică.
10. Implementarea unei soluții de monitorizare, analiză predictivă și avertizare a atingerii capacității de umplere - containere de deșeurile inteligente și a unei aplicații mobile asociată pentru cetățeni, cu localizarea pubelelor și nivelul aferent de umplere.
11. Implementarea unui sistem de energie regenerabilă - Panouri solare distribuite prin oraș pentru producerea de apă caldă menajeră și panouri solare pentru sistemul de iluminare inteligentă.
12. Dezvoltarea rețelelor digitale pentru monitorizarea calității factorilor de mediu, inclusiv democratizarea monitorizării și includerea cetățenilor în proces (de exemplu, măsurători ale calității aerului)
13. Implementarea în continuare a măsurătorilor inteligente și a soluțiilor digitale pentru monitorizarea și îmbunătățirea eficienței energetice
14. Dezvoltarea unei aplicații inteligente care monitorizează calitatea aerului în timp real din Zona Urbana Funcțională și a zonelor cu poluatori importanți.
15. Îmbunătățirea curățeniei din ZUF Suceava prin montarea unor pubele inteligente (hidraulice) care vizează îmbunătățirea ratelor de reciclare, dar și pentru evitarea vandalismului și îmbunătățirea curățeniei.
16. Utilizarea aplicației pentru reducerea deșeurilor alimentare.
17. Utilizarea aplicației de reciclare a deșeurilor.
18. Înființarea unui Centru pentru Energie Regenerabilă și Educație Ecologică.
19. Realizarea unei platforme online pentru colectarea și afișarea datelor de mediu (corelată cu baza de date regională).
20. Sistem de reciclare a ambalajelor din sticlă, plastic și aluminiu – implementarea automatului pentru reciclarea ambalajelor pentru colectare selectivă.

Mod de Viață Inteligent

1. Implementarea unei aplicații privind statistica medicală și digitalizarea proceselor
2. Amenajarea unor străzi cu mobilier stradal inteligent: stații electrice pentru încărcarea bicicletelor/ trotinetelor electrice, cadre de parcare pentru biciclete, bănci smart, Wi-Fi gratuit, scaune, mese, sisteme de afișaj, cișmele, prize USB pentru încărcarea dispozitivelor mobile precum și sistem de iluminat public inteligent, eficient din punct de vedere energetic, cu sistem îmbunătățit de colectare a apelor pluviale și cu sistem de irigare cu senzori.
3. Realizarea unor rețele de trasee pietonale la nivelul municipiului Suceava și integrare de mobilier stradal inteligent.
4. Continuarea introducerii WIFI în locurile publice în care nu există, inclusiv în mijloacele de transport în comun.
5. Implementarea unor soluții software pentru a digitaliza datele furnizate de camerele de supraveghere (de exemplu, numără mașinile, monitorizează disponibilitatea parcarilor pe stradă etc.).
6. Continuarea dotării spitalelor cu echipamente de telemedicină și pregătirea personalului medical pentru a utiliza noile soluții digitale.

7. Continuarea digitalizării patrimoniului, muzeelor și evenimentelor online (utilizarea codurilor QR pe mobilierul stradal și panourile de informații).
8. Completarea platformelor digitale de servicii publice cu infrastructură fizică (centre de servicii publice, săli de servicii publice, chioșcuri de servicii publice etc.) care sprijină învățarea și accesul la serviciile digitale
9. Asigurarea unui ghișeu unic digital pentru companii la nivel ZUF
10. Furnizarea de date urbane/metropolitane actualizate cu privire la proprietatea disponibilă pentru investiții și date relevante pentru atragerea investițiilor
11. Cartografierea și implicarea ecosistemelor de inovare locale în co-crearea de soluții urbane; dezvoltarea achizițiilor publice inovatoare și parteneriatelor public-private pentru a implica ecosistemele antreprenoriale și de inovare locale
12. Investirea în e-servicii incluzive (e-learning, e-sănătate, servicii sociale etc.), prin evaluarea și luarea în considerare a nevoilor specifice ale grupurilor vulnerabile
13. Implementarea unui City Pass pentru turiști – sistem integrat care oferă intrarea sau reduceri privind un anumit număr de facilități culturale, oferte în baruri și restaurante, acces la mijloacele de transport în comun, închirieri de biciclete etc. (orașe turistice).
14. Dezvoltarea unei monede locale pentru încurajarea consumului de produse și servicii locale.
15. Utilizarea dronelor pentru a inspecta zonele sau situațiile de risc (zonele montane).

Cetățeni Inteligenți

1. Amenajarea unui centru cultural ce vizează stimularea creativității, științei și tehnologiei în rândul tinerilor prin dezvoltarea unui hub activ de inovare de business și de cercetare, un spațiu de co-working și evenimente, o platformă de comunicare, învățare, promovare, networking pt business și educație.
2. Sprijinirea dezvoltării abilităților tehnice și promovarea domeniilor STEM într-un centru regional sau județean de tehnologii și activități de aplicare
3. Implementarea unei soluții complete și modulare de clasa digitală în școli în municipiul Suceava inclusiv cataloage electronice pentru elevi și suportul educațional pentru diverse teme de dezvoltare a cunoștințelor
4. Modernizarea și dezvoltarea infrastructurilor TIC pentru a asigura acoperirea la nivel de ZUF
5. Dezvoltarea, modernizarea și digitalizarea infrastructurii de învățământ profesional și tehnic.
6. Crearea unui centru comunitar integrat care include programe digitale de dezvoltare a abilităților
7. Continuarea dezvoltării platformei primăriei Suceava pentru comunicarea cu cetățenii

Economie Inteligentă

1. Proiectarea și derularea de evenimente de tip hackathon de inovație urbană
2. Dezvoltarea unui Centru de Inovare Digitală (DIH).
3. Crearea/susținerea infrastructurii inovatoare de sprijin pentru afaceri – spații de lucru în comun, laboratoare Fab Lab, etc.

4. Dezvoltarea de parteneriate pentru a sprijini programele de formare și învățare profesională pentru viitoarele locuri de muncă
5. Furnizarea de date urbane actualizate cu privire la proprietatea disponibilă pentru investiții și date relevante pentru atragerea investițiilor
6. Realizarea unui incubator de start-up-uri pentru companii care oferă soluții în domenii precum mobilitatea urbană, economie circulară, durabilitate/mediu, soluții inteligente pentru sănătate.
7. Asigurarea unui ghîșeu unic digital pentru companii la nivel de ZUF Suceava

2.10.9 Anexe – Intervenții Smart City

Anexa 1: Bune practici: Orientarea dezvoltării Orașelor Inteligente la nivel regional (ADR NORD-VEST)

Caseta 1. Orientarea dezvoltării Orașelor Inteligente la nivel regional

Pentru a se alinia la prioritățile UE care valorifică activele regionale și orașele inovatoare care conduc clasamentul românesc în domeniul dezvoltării urbane, precum și pentru a se pregăti pentru perioada de programare 2021-2027, care va aduce finanțare semnificativă pentru proiecte de digitalizare și orașe inteligente (a se vedea Capitolul 3), Regiunea de Dezvoltare Nord-Vest a decis să dezvolte o strategie regională pentru orașele inteligente și mobilitatea urbană. Scopul acestui proces a fost de a ajuta orașele să se pregătească mai bine pentru următoarea perioadă de programare, înțelegând în același timp nevoile lor și construind o viziune comună cu obiective și măsuri clare. După un amplu proces de consultare: grupuri de lucru, vizite de studiu, dezbateri și focus grupuri, au fost dezvoltate viziunea, obiectivele și portofoliile de proiecte regionale și locale. Folosind o matrice de maturitate a orașelor inteligente, fiecare oraș a fost evaluat pe fiecare dintre cele 6 dimensiuni ale orașului inteligent. Pe baza matricei, au fost stabilite obiective, astfel încât fiecare oraș să se concentreze pe pilonii relevanți ai orașelor inteligente, în funcție de nevoile și potențialul local. Rezultatul a fost o profilare actuală și preconizată a orașelor din regiune, în conformitate cu „specializarea” lor.

Figura 15. Viziunea orașului inteligent și a mobilității urbane pentru anul 2030 – Regiunea de Dezvoltare Nord-Vest



Sursa: Strategia Regională pentru Mobilitatea Urbană Durabilă și Orașe Inteligente a Regiunii Nord-Vest 2021-2027

Anexa 2: bune practici: facilitarea accesului la date privind planurile de transport județean public

Caseta 2. Facilitarea accesului la date privind planurile de transport județean public

Transportul public la nivel de județ este conceput astfel încât să conecteze toate localitățile de cel mai apropiat centru urban. Acest serviciu este coordonat de Consiliul Județean, care atribuie pachete de trasee diferiților furnizori de transport, pe bază de licitații publice. În aproape toate județele, datele privind traseele, stațiile și orarele sunt greu de găsit. De obicei, există un program încărcat pe site-ul web al Consiliului Județean. Detalii suplimentare pot fi găsite pe site-urile web (dacă există) ale diferiților furnizori de servicii. Pentru a contracara acest acces dificil la informații, Consiliul Județean Bihor a dezvoltat un site web dedicat cu un planificator de călătorii care oferă informații despre călătorii și servicii privind traseul în timp real. Site-ul web este disponibil în 3 limbi, română, maghiară și engleză, astfel încât toți rezidenții și turiștii să aibă acces la serviciile privind traseul. Localizarea în timp real a autobuzelor este asigurată de dispozitivele GPS instalate pe fiecare autobuz, iar cerința de a avea astfel de dispozitive a fost un criteriu de eligibilitate în cadrul licitației publice pentru trasee. Consiliul Județean Bihor a investit și în terminalele de transport în comun din orașele mici, urmărind să crească atractivitatea și eficiența acestui serviciu.

Figura 16. Planificator de rute online pentru serviciile de transport public județean – județul Bihor

AAAA

BIHOR COUNTY COUNCIL
Public passenger transport service by scheduled routes in Bihor County



Home Map Operating companies Operated routes Alerts Complaints/ Notifications The County Transport Authority

SEARCH

From:
Choose departure point/ location

To:
Choose destination point/location

Via:
Choose intermediate point/location

Date:
Inceputul cu data (ora)

search route

ON THE ROAD RIGHT NOW

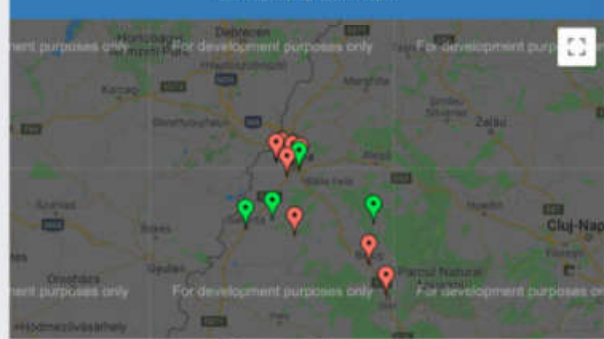

Click on the pin for details

Departure Arrival

Sursa: www.bihortransport.ro/en/

Anexa 3: Indicatorii orașului inteligent

Mai jos s-au analizat standardele internaționale ISO 37120 și ISO 37122 pentru orașele și comunitățile durabile și pentru orașele inteligente. Ambele standarde fac parte din pachetul ISO privind Orașele și comunitățile durabile. Disponibilitatea datelor a fost analizată luând în considerare particularitățile sistemului statistic și ale altor surse de date potențiale din România și, acolo unde a fost posibil, au fost identificate surse de date potențiale și repere. Pe baza acestei analize, orașele pot decide asupra eventualei acreditări conform ISO 37120 și ISO 37122.

Domeniu	ISO	Indicator	Disponibilitate ⁶⁰ :	Sursa datelor	Prag (lege / medie urban UE / altele)
Economie	37120	% din populația orașului care trăiește în sărăcie	Bună	Atlasul zonelor urbane marginalizate	
		Rata șomajului	Bună	Tempo INSSE	
		Valoarea evaluată a proprietăților comerciale și industriale ca procent din valoarea totală evaluată a tuturor proprietăților	Redusă	-	
	37122	% companii subcontractate de către administrația publică ce oferă date disponibile publicului, din total companii per oraș	Medie	Primărie	
		Numărul de start-up-uri nou înființate anual per 100.000 locuitori	Bună	Tempo INSSE	
		% forță de muncă angajată în sectorul TIC	Bună	Tempo INSSE/Edemos	
		% forță de muncă angajată în educație, cercetare și dezvoltare	Bună	Tempo INSSE/Edemos	

⁶⁰ Bună - disponibil baze de date naționale / internaționale

Medie - se poate colecta local, datele sunt deja colectate de instituții locale în forma solicitată

Redusă - este nevoie de parteneriate cu operatori de servicii publice sau de măsurători suplimentare

Domeniu	ISO	Indicator	Disponibilitate ⁶⁰ :	Sursa datelor	Prag (lege / medie urban UE / altele)
Cetățeni	37120	% persoane (de vârstă școlară) de sex feminin înscrise la școală	Medie	Inspectoratul Școlar Județean, Tempo INS	100%
		% din populația școlară ce a absolvit învățământul primar	Medie	Inspectoratele Școlare Județene	100%
		% din populația școlară ce a absolvit învățământul secundar	Medie	Inspectoratele Școlare Județene	100%
		Numărul de conexiuni la internet per 100.000 persoane	Redusă	Date colectate doar la nivel național, Eurostat, Necesită parteneriate cu operatorii de internet	RO:74%, EU 28: 87% din populația cu vârste cuprinse între 16-64 ani a folosit internetul în ultimele 3 luni, 2019
		Gradul de acoperire al telefoniei mobile (număr abonamente per 100.000 persoane)	Redusă	Date colectate doar la nivel național, Eurostat, Necesită parteneriate cu operatorii de telefonie mobilă	100%
	37122	Număr baze de date de tip bibliotecă online disponibile per 100.000 locuitori	Medie	Necesită parteneriate cu Inspectoratele Școlare Județene, Bibliotecile și Universitățile	>1
		% populație ce cunoaște cel puțin o limbă străină	Redusă	Date colectate doar la nivel național, Eurostat	RO:35.8%, EU 28: 64,6% din populația cu vârste cuprinse între 25-64 ani
		Număr de dispozitive electronice destinate învățământului online disponibile la 1000 de elevi din ciclul primar	Bună	Tempo INS	RO:82 (primar + gimnazial) 2018
		Număr de dispozitive electronice destinate învățământului online disponibile la 1000 de elevi din ciclul secundar	Bună	Tempo INS	RO:187 (liceal) 2018
		Număr de absolvenți de licență în științe, inginerie și matematică (STEM)	Medie	Date colectate doar la nivel național, Eurostat. Necesită parteneriate cu universitățile	19.3 % din populația cu vârste cuprinse între 20-29 ani (medie EU 28 2016)

Domeniu	ISO	Indicator	Disponibilitate ⁶⁰ :	Sursa datelor	Prag (lege / medie urban UE / altele)
Mediu	37120	Concentrație PM2.5	Medie	https://aqicn.org/city/romania/	AQI = mai mic de 50 (bun)
		Concentrație PM10	Medie	https://aqicn.org/city/romania/	AQI = mai mic de 50 (bun)
		Emisii de gaze cu efect de seră (tone per capita)	Redusă	PAED	scădere cu 20% până în 2030 față de 2017 (obiectiv UE)
		Total energie electrică utilizată (rezidențial) per capita (KWH/an)	Redusă	PAED	
		% din populația orașului ce beneficiază de servicii de electricitate autorizate	Medie	operator / distribuitor energie electrică	
		Consumul de energie electrică al clădirilor publice pe an (KWH/mp)	Redusă	Primăria / Prefectura	
		% energie electrică din surse regenerabile din totalul consumului per oraș	Medie	operator / distribuitor energie electrică	20% din energia produsă să fie din surse regenerabile până în 2020 (obiectiv UE)
		% populație cu acces la servicii de colectare regulată a gunoiului solid	Medie	operator colectare deșeuri	100%
		Cantitatea de deșeuri colectate per capita	Medie	operator colectare deșeuri	
		% de deșeuri reciclate	Medie	operator colectare deșeuri	65% din total reciclat - 2025; 70% reciclat până în 2030 (obiectiv UE)
		% populație cu acces la servicii de canalizare	Medie	operator / Primărie	100% (minim 55% - Legea 351/2001)
		% ape reziduale netratate	Medie	operator	
		% ape reziduale ce primesc tratament primar	Medie	operator	

Domeniu	ISO	Indicator	Disponibilitate ⁶⁰ :	Sursa datelor	Prag (lege / medie urban UE / altele)
		% ape reziduale ce primesc tratament secundar	Medie	operator	
		% ape reziduale ce primesc tratament terțiar	Medie	operator	
		% populație cu acces la sisteme de apă potabilă	Medie	operator	100% (minim 70% - Legea 351/2001)
		% populație cu acces durabil la surse de apă îmbunătățite	Medie	operator	
		% populație cu acces la salubritate îmbunătățită	Medie	operator colectare deșeurii	
		Consumul total de apă din gospodăria per capita (litri/zi)	Redusă	operator	
	37122	Energie electrică și termică (KWh) produsă prin tratarea apelor reziduale per capita pe an	Redusă	operator / distribuitor energie electrică	
		Energie electrică și termică (KWh) produsă prin tratarea deșeurilor solide /locuitor/ an	Redusă	operator / distribuitor	
		% energie produsă prin sisteme descentralizate de producere a energiei	Redusă	operator	
		Capacitatea de stocare a rețelei de energie electrică a orașului (KWh) /locuitor	Redusă	operator / Primărie	
		% consum de energie electrică al sistemului public de iluminat din consumul total anual de energie electrică al orașului	Medie	operator / Primărie	
		% iluminat public reabilitat/eficientizat	Medie	operator / Primărie	

Domeniu	ISO	Indicator	Disponibilitate ⁶⁰ :	Sursa datelor	Prag (lege / medie urban UE / altele)
		% clădiri publice care necesită renovare/reabilitare (mp)	Medie	Primărie / Prefectură	
		% ecosisteme cartografiate prin sisteme de telemonitorizare senzitivă	Redusă	APM	
		Frecvența anuală a cartografierii prin sisteme de telemonitorizare senzitivă	Redusă	APM	
		% clădiri reabilite în ultimii 5 ani conform principiilor „green building”	Redusă	Primărie / Prefectură	
		Număr de stații de monitorizare a calității aerului / 100.000 locuitori	Bună	APM	
		% populație cu acces la centre de colectare a deșeurilor solide echipate cu sisteme de telegestiune	Redusă	operator / Primărie	
		% populație deservită de companii de ridicare a deșeurilor cu sisteme de telegestiune individuală a cantității de gunoi	Redusă	operator / Primărie	
		% deșeuri municipale utilizate pentru generarea de energie	Redusă	operator	
		Cantitatea anuală (tone) de deșeuri alimentare procesate/locuitor	Medie	operator	
		% ape reziduale tratate reutilizate	Redusă	operator	
		% nămol reutilizat (tone materie uscată)	Redusă	operator	

Domeniu	ISO	Indicator	Disponibilitate ⁶⁰ :	Sursa datelor	Prag (lege / medie urban UE / altele)
		% energie obținută din ape reziduale din totalul energiei consumate	Redusă	operator	
		% apă reziduală utilizată la obținerea energiei electrice	Redusă	operator	
		Număr stații de monitorizare online a calității apei potabile per 100.000 locuitori	Redusă	operator / Primărie / DSP	
		Număr stații de monitorizare online a calității apei per 100.000 locuitori	Medie	operator / Primărie / DSP	
Locuire	37120	Număr paturi de spital la 1000 locuitori	Bună	INS	minim 10 (legea 351 /2001)
		Număr pompieri la 1000 de locuitori	Bună	IJSU	
		Număr de decese în incendii la 1000 de locuitori	Bună	IJSU	
		Număr de decese datorate calamităților naturale la 1000 de locuitori	Bună		
		Speranța medie de viață	Bună	INS	81 de ani (media UE, 2017)
		Număr medici la 1000 de locuitori	Bună	INS	minim 2,3 (legea 351 /2001)
		Mortalitatea infantilă (sub 5 ani) la 1000 de nașteri	Bună	INS	
		Număr de agenți de poliție la 1000 de locuitori	Bună	MAI / Primărie	
		Număr de sinucideri la 1000 de locuitori	Medie	Primărie	
		% populație care locuiește în condiții improprii	Medie	IJSU / DGASPC	

Domeniu	ISO	Indicator	Disponibilitate ⁶⁰ :	Sursa datelor	Prag (lege / medie urban UE / altele)
	37122	% populație cu dosar medical disponibil online pentru operatorii de sănătate	Medie	Ministerul Sănătății / CNAS	
		Număr de consultații de telemedicină realizate anual online/video per 100.000 locuitori	Redusă	Ministerul Sănătății / CNAS	
		% populație arondată sistemelor de avertizare publică pentru calitatea aerului și apei	Redusă	APM	
		% suprafața orașului deservită de un sistem de cartografiere a radiației câmpurilor electromagnetice	Redusă	APM / DSP	
		% locuințe cu contoare smart pentru energia electrică furnizată	Redusă	operator	
		% locuințe cu contoare smart pentru apa furnizată	Redusă	operator	
		% suprafață oraș definită ca zonă cu întrebuițări mixte (comercial/divertisment, office, industrial, rezidențial, hotel, recreațional)	Bună	Primărie (prin PUG)	
		% clădiri publice accesibile persoanelor cu dizabilități	Medie	Primărie / Direcția Persoanelor cu Handicap	100%
		% din bugetul local destinat ca ajutor în achiziționarea echipamentelor pentru cetățeni cu dizabilități	Medie	Primărie	
		Număr persoane cu dizabilități ce dispun de aplicații online interactive de cartografiere, per 100.000 locuitori	Redusă	Primărie / Direcția Persoanelor cu Handicap	
		% suprafața orașului acoperită de sistem de monitorizare video	Redusă	Primărie / Poliție	

Domeniu	ISO	Indicator	Disponibilitate ⁶⁰ :	Sursa datelor	Prag (lege / medie urban UE / altele)
		% populație înregistrată la un sistem public de alertă	Medie	IGSU	
		Număr anual de postări pe social media al oficialilor responsabili cu siguranța publică, per 100.000 persoane	Redusă	Poliție	
		% treceri de pietoni semnalizate cu indicatoare și semafoare	Bună	Poliție	
		% servicii publice de recreere disponibile rezervării online	Redusă	operatori / furnizori	
		Număr de sisteme smart de informații instalate în oraș per 100.000 locuitori	Redusă	Primărie / operatori TIC	
		% populație ce dispun de dispozitiv cu acces la internet în biblioteci și alte clădiri publice	Redusă	Primărie / furnizori internet	
		% populație cu acces la internet de viteză suficientă	Redusă	furnizori internet	100%
		% suprafață oraș neacoperită de semnal de telecomunicație	Redusă	furnizori	
		% suprafață oraș cu acces public la internet	Medie	Primărie / furnizori internet	
		% populație ce trăiește în zone cu densitate medie și mare de populație	Bună	Primărie / Taxe și Impozite Locale	NA
Mobilitate	37120	Km linii transport în comun / 1000 locuitori	Medie	Operator transport în comun local - hartă transport în comun	
		Km piste biciclete / 1000 locuitori	Medie	Primărie sau Openstreetmaps	

Domeniu	ISO	Indicator	Disponibilitate ⁶⁰ :	Sursa datelor	Prag (lege / medie urban UE / altele)
		Număr stații încărcare vehicule electrice / 1000 locuitori	Bună	Plugshare.com https://www.eafo.eu/	medie UE 7 vehicule / stație - 14000 stații în total în UE
		Tarifare integrată - % din serviciile de transport integrate în același sistem de plată	Medie	Operator transport local în comun	
		Număr călătorii transport în comun/1000 locuitori	Medie	Operator transport local în comun	
		Indice motorizare	Medie	Primărie/taxe și impozite locale	Aprox. 350 / 1000 locuitori în mediul urban
	37122	% străzi deservite de sisteme online de avertizare și informare a traficului	Medie	Primărie	
		Număr de utilizatori de mijloace de transport specifice economiei colaborative (sharing economy) / 1000 locuitori	Redusă	Primărie și furnizori de servicii de mobilitate	
		% automobile înregistrate în oraș cu emisii scăzute de CO2	Medie	Primărie / taxe și impozite locale	
		Număr de biciclete disponibile public în sistem de închiriere per 100000 locuitori	Medie	Primărie - operatorii serviciului	
		Acces la date în timp real despre transport în comun - % din linii	Medie	Operator transport local în comun	
		% din serviciile de transport ale orașului cu tarifare integrată	Medie	Primărie - furnizori de servicii de mobilitate	
		% parcuri publice cu sisteme de taxare online	Medie	Primărie	100%

Domeniu	ISO	Indicator	Disponibilitate ⁶⁰ :	Sursa datelor	Prag (lege / medie urban UE / altele)
		% parcări publice racordate la sisteme de monitorizare în timp real a disponibilității	Medie	Primărie	
		% semafoare smart	Medie	Primărie	100%
		% vehicule autonome din total	Medie	Primărie / taxe și impozite locale	
		% linii de transport în comun care oferă acces la internet	Medie	Primărie	100%
		% drumui echipate pentru vehicule autonome	Medie	Primărie	
		% suprafață oraș inclusă în hărți cu date de transport în timp real	Medie	Primărie	
Guvernanță	37120	Acces la date deschise (opendata) – nr seturi de date / 1000 locuitori	Bună	Pagina web a primăriei	
		Varietate servicii publice digitale	Bună	Pagina web a primăriei	
		Pondere (%) aleși de sex feminin în consiliile locale	Bună	Pagina web a primăriei	
		% datorii din venitul local al orașului	Bună	Bugetul primăriei	
	37122	% din bugetul local alocat anual măsurilor inovatoare și inițiativelor de tip smart city	Medie	Bugetul primăriei	
		% suma anuală a taxelor colectate din cadrul economiei circulare din totalul taxelor	Redusă	Bugetul primăriei (dacă există linie bugetară dedicată)	
		% plăților efectuate online către bugetul local	Medie	Primărie	

Domeniu	ISO	Indicator	Disponibilitate ⁶⁰ :	Sursa datelor	Prag (lege / medie urban UE / altele)
		Numărul anual de vizualizări pe portalul de tip open data al orașului per 100.000 locuitori	Medie	Primărie	
		Numărul seturilor de date oferite pe portalul online al orașului per 100.000 locuitori	Medie	Pagina web a primăriei	
		% seturi de date ale orașului disponibile publicului	Medie	Pagina web a primăriei	
		% servicii publice disponibile online	Medie	Pagina web a primăriei	
		Timpul mediu de răspuns la chestionarele propuse de primărie	Redusă	Primărie	
		% buget local acordat inițiativelor de agricultură urbană	Redusă	Bugetul primăriei (dacă există linie bugetară dedicată)	
		Număr anual de cetățeni angrenați în procese de planificare urbană per 100.000 locuitori	Medie	Pagina web a primăriei	
		Timpul mediu de aprobare a autorizațiilor de construire (zile)	Medie	Primărie	

Anexa 4: Proiecte pentru orașe inteligente

Matricea proiectelor pentru orașe inteligente și provocărilor – exemplu pentru dimensiunea Mobilității Inteligente

Provocările orașului inteligent (coloane) / Proiecte (rânduri)	Congestie	Performanța transportului în comun	Atractivitatea mobilității active	Gestionarea locurilor de parcare	Siguranța rutieră	Înțelegerea tiparelor de mobilitate	Integrarea noilor tipuri de transport	Mobilitate incluzivă	Schimbare comportament ală
Sistem de gestionare a traficului	L	L				L			
Sistem de gestionare a traficului cu modul prioritar de transport în comun	L	L				L			
Platforma de gestionare a transportului în comun	L		L			L			
Tranzit calibrat în funcție de cerere		LJ				LJ		LJ	
Aplicație pentru transportul în comun – trasee	LJR	LJR							
Aplicație pentru transportul în comun – trasee și informații în timp real	LJR	LJR							
E-ticketing pentru transportul în comun		LJ				LJ			
Stații de autobuz inteligente		LJ							
Transport în comun autonom	L	L				L			
Aplicație pentru călătoria cu mașina în comun	LJ					LJ			
Serviciu și aplicație de transport la cerere (e-hailing) (Uber, Bolt, etc.)	L					L	L		
Serviciu și aplicație de utilizare în comun a bicicletelor	L		L			L			
Serviciu și aplicație de utilizare în comun a trotinetelor	L					L	L		
Serviciu și aplicație de utilizare în comun a mașinii	L					L	L		
Aplicație de deținere și utilizare colectivă a mașinii	L								
Platformă de mobilitate integrată (MaaS)	LJ	LJ				LJ	LJ	LJ	LJ

Provocările orașului inteligent (coloane) / Proiecte (rânduri)	Congestie	Performanța transportului în comun	Atractivitatea mobilității active	Gestionarea locurilor de parcare	Siguranța rutieră	Înțelegerea tipurilor de mobilitate	Integrarea noilor tipuri de transport	Mobilitate incluzivă	Schimbare comportament ală
Aplicație de parcare cu plată				L		L			
Aplicație de parcare cu locuri de parcare disponibile	L			L		L			
Aplicație de parcare cu date în timp real despre disponibilitate	L			L		L			
Aplicație de utilizare în comun a parcării				L					
Platformă de gestionare a locurilor de parcare				L					
Aplicație pentru biciclete – trasee			L J R						
Aplicație pentru biciclete cu sistem de recompensare			L						L
Aplicație pentru pietoni – trasee			L						
Aplicație pentru pietoni cu sistem de recompensare			L						L
Aplicație pentru îndrumarea persoanelor cu deficiențe de vedere prin oraș			L		L	L		L	
Dispozitive pentru creșterea vizibilității participanților la trafic					L				
Platforme de gestionare a flotelor	L								
Centre logistice inteligente	L								
Limitarea accesului vehiculelor	L								L

Proiect dezvoltat la:

L = nivel local J = nivel județean R = nivel regional

Intervenții smart city, după tipuri de localități⁶¹

Tip localitate	MOBILITATE INTELIGENTĂ	MOD DE VIAȚĂ INTELIGENT	ECONOMIE INTELIGENTĂ	CETĂȚENI INTELIGENȚI	GUVERNANȚĂ INTELIGENTĂ	MEDIU INTELIGENT
Localități mari (reședințe de județ)	<ul style="list-style-type: none"> Aplicația „Mobilitatea ca serviciu” Sistem de gestionare a traficului corelat cu centrul de date și modelul de trafic. Aplicație mobilă/platformă online pentru localizarea locurilor de parcare Garaje „inteligente” pentru biciclete Micromobilitate pentru zone de activitate cu suprafețe mari – implementare în zone cheie a sistemelor comune cu vehicule electrice mici (biciclete/trotinete electrice) cu care utilizatorii zonei se pot deplasa Partajarea locurilor de parcare – pe baza unui abonament, locurile de parcare aferente centrelor comerciale pot fi utilizate pe timpul nopții Comunități de mașini/coproprietatea unei mașini Testarea autonomiei transportului în comun 	<ul style="list-style-type: none"> Aplicație electronică unică pentru informații despre serviciile medicale și de sănătate. Utilizarea dronelor pentru a inspecta zonele sau situațiile de risc (zonele montane). Centru de monitorizare în timp real a situației din oraș – oferă acces în timp real la toate camerele, senzorii și alte dispozitive de colectare a datelor Laborator viu 	<ul style="list-style-type: none"> Incubator de start-up-uri pentru companii care oferă soluții în domenii precum mobilitatea urbană, economie circulară, durabilitate/mediu, soluții inteligente pentru sănătate. Platformă pentru interacțiunea cu mediul de afaceri (ghișeu unic). Makerspace/FABLab – dezvoltarea de infrastructuri de sprijin specifice pentru industriile culturale și creative, publice sau în parteneriat. Monedă locală – dezvoltarea unei monede locale pentru încurajarea consumului de produse și servicii locale. Facilități de prototipare și testare multifuncționale (robotică, imprimare 3D etc.) – spațiu dotat cu echipamente de ultimă generație accesibile companiilor sau a start-up-urilor pentru testare. Centru de Inovare Digitală. 	<ul style="list-style-type: none"> Platformă pentru comunicarea cu cetățenii (2.0). Centru pentru inovație și imaginație civică 2.0 Sprijinirea dezvoltării abilităților tehnice și promovarea domeniilor STEM într-un centru regional sau județean de tehnologii și activități de aplicare. Laborator Viu – soluții de oraș inteligent în domeniul reducerii consumului de energie Proiect-pilot Orașul Învățării (Orașul Educației) – învățare continuă pentru toți cetățenii 	<ul style="list-style-type: none"> Baze de date GIS la nivel metropolitan. Date deschise – platformă de date deschise în care datele disponibile la nivel de oraș (date sectoriale) sunt accesibile publicului. Monitorizare/digitizare mobilă. Tablou de bord pentru monitorizarea strategiei și proiectelor localității. Învățarea programată pentru proiectarea/dezvoltarea urbană. Centru de Inteligență Urbană/Metropolitană și inovație digitală. Funcționar public virtual. Servicii „Cloud” – platformă cloud online pentru utilizare de către administrația publică. 	<ul style="list-style-type: none"> Utilizarea resurselor de energie verde (geotermală/solară). Aplicație pentru reducerea deșeurilor alimentare. Aplicație de reciclare a deșeurilor. Platformă online și/sau aplicație mobilă pentru cartografierea consumului de energie la nivel de cartier sau oraș. Rețea electrică inteligentă care poate fi implementată în diferite zone ale locuințelor colective (Grid inteligent). Automatizarea sistemelor de irigații pentru spațiile verzi Laborator viu pentru testarea de soluții noi pentru rezolvarea problemelor privind mediu (eco-cartier). Centrul pentru Energie Regenerabilă și Educație Ecologică.

⁶¹ Pe baza *Strategiei Regionale pentru Mobilitate Urbană și Orașe Inteligente 2021-2027* din Regiunea de Dezvoltare Nord-Vest

Tip localitate	MOBILITATE INTELIGENTĂ	MOD DE VIAȚĂ INTELIGENT	ECONOMIE INTELIGENTĂ	CETĂȚENI INTELIGENȚI	GUVERNANȚĂ INTELIGENTĂ	MEDIU INTELIGENT
Orașe mari și mijlocii	<ul style="list-style-type: none"> • Tranzit calibrat în funcție de cerere – adaptarea serviciilor de transport la cererea reală. • Monitorizarea transportului în comun – monitorizare și afișare în timp real în stații a locației transportului în comun. • Extinderea/modernizarea flotei de transport în comun. • Aplicație pentru transportul în comun. • Aplicație pentru plata parcării. 	<ul style="list-style-type: none"> • City Pass pentru turiști – sistem integrat care oferă intrarea sau reduceri privind un anumit număr de facilități culturale, oferte în baruri și restaurante, acces la mijloacele de transport în comun, închirieri de biciclete etc (orașe turistice). • Sisteme de gestionare inteligente pentru sistemele de spații verzi. • Extinderea sistemului WiFi în spațiile publice. 	<ul style="list-style-type: none"> • Ghișeu unic pentru mediul de afaceri. • Incubator de start-up-uri pentru tineri/liceeni/studenți – sprijin pentru dezvoltarea afacerilor pentru tineri: cursuri de antreprenariat și management de afaceri, mentorat etc. • Platformă pentru atragerea investițiilor. • Tabără pentru liceeni sau tineri pentru a simula antreprenoriatul și inovația – Tabără Inteligentă. 	<ul style="list-style-type: none"> • Platformă pentru comunicarea cu cetățenii și formarea inițiativelor comunitare (V1.0). • Centre locale de inovare a comunității – aplică soluții inteligente pentru incluziune socială și oferă programe educaționale pentru comunitate. 	<ul style="list-style-type: none"> • Sistem de management al proiectului/ERP. • Strategie de oraș inteligent/digitizare. • Platformă de servicii publice digitale. • Sistem de înregistrare și emitere a documentelor – permite înregistrarea și emiterea documentelor online, semnături electronice, etc. • Centru urbane de date și monitorizarea în timp real a stării orașului (corelată cu baza de date GIS de la PUG). 	<ul style="list-style-type: none"> • Infrastructură de igienizare „inteligentă” – pubele inteligente cu senzori și tehnologie bazată pe GPS care oferă date despre gradul de umplere al pubelelor. • Mobilier urban pentru îmbunătățirea calității aerului. • Monitorizarea în timp real a stării infrastructurii tehnico-municipale și a consumului.

Tip localitate	MOBILITATE INTELIGENTĂ	MOD DE VIAȚĂ INTELIGENT	ECONOMIE INTELIGENTĂ	CETĂȚENI INTELIGENȚI	GUVERNANȚĂ INTELIGENTĂ	MEDIU INTELIGENT
Toate orașele (mari, mijlocii și mici)	<ul style="list-style-type: none"> Treceri de pietoni „inteligente” bazate pe senzori care permit semnalizarea intensă a trecerii în momentul utilizării. Stații de încărcare a vehiculelor electrice (în orașe, în special în zonele de locuințe colective). Stații de transport în comun „inteligente” (locale sau județene). Amenajarea garajelor sau a parcărilor pentru biciclete „inteligente”. 	<ul style="list-style-type: none"> Mobilier urban inteligent. Sistem de monitorizare și siguranță a spațiului public. Valorificarea obiectivelor de patrimoniu prin digitizare sau reconstrucție digitală (VR/AR). Telemedicină / monitorizarea de la distanță a persoanelor în vârstă. Actualizarea PUG-urilor cu baza de date GIS. 	<p><i>Măsuri utile pentru orașele mici:</i></p> <ul style="list-style-type: none"> Incubator de mini-afaceri și spațiu de lucru comun pentru producătorii locali. Centru pentru inovație locală. Agricultură inteligentă. 	<ul style="list-style-type: none"> Dezvoltarea sau modernizarea infrastructurii de învățământ profesional și tehnic. Digitizarea sistemului de învățământ. Centru comunitar integrat, care include, de asemenea, programe digitale de dezvoltare a abilităților 	<ul style="list-style-type: none"> City App (aplicație pentru informarea cetățenilor și identificarea problemelor la nivel locale). Plata online a taxelor și impozitelor. Sistem de planificare online – site web care permite programarea online a cetățenilor la diverse ghișee APL. Chioșcuri de informare a serviciului public. Baza de date GIS (posibil administrată la nivelul CJ). Sistem de preluare feedback în instituțiile publice 	<ul style="list-style-type: none"> Platformă online pentru colectarea și afișarea datelor de mediu (corelată cu baza de date regională). Eficiența energetică a clădirilor publice și a blocurilor de apartamente. Sistem de reciclare a ambalajelor din sticlă, plastic și aluminiu – implementarea automatului pentru reciclarea ambalajelor pentru colectare selectivă. Iluminat public inteligent gestionat de la distanță, cu LED și activat prin senzori. Sisteme de fațadă/acoperiș verde

2.11 ANALIZA SWOT: ZONA URBANĂ FUNCȚIONALĂ SUCEAVA

2.11.1 Profil socio-demografic

2.11.1.1 Structura demografică

Puncte tari

- Municipiului Suceava și zona sa urbană funcțională au rol polarizator în județ, (ZUF are o pondere de 26,1% din totalul populației județului), reprezentând un bazin demografic important pentru resursele de forță de muncă.
- În ciuda tendințelor demografice negative de la nivel național, populația din ZUF Suceava a crescut cu 10,25% față de anul 1992 - 6,1% în municipiul Suceava față de 2011, mai accelerat la nivelul inelului periurban (23,76%).
- Ponderea populației active din municipiul Suceava este mai mare față de media națională și cea regională.
- Indicele de îmbătrânire demografică din municipiul Suceava și zona urbană funcțională se situează mult sub media națională
 - Populația cu vârsta între 0-14 ani are o pondere mai mare față de media națională și se observă o pondere mai ridicată a populației tinere în special la nivelul inelului periurban.
 - Fenomenul de îmbătrânire demografică este mai puțin accentuat la nivelul regiunii, reprezentând un avantaj față de celelalte zone ale țării.

Puncte slabe

- Diferența considerabilă dintre populația cu domiciliul și populația stabilă, din cadrul recensămintelor, este o urmare a fenomenului de migrație externă și internă dinspre Republica Moldova, locuitori ce nu continuă să locuiască neapărat în zona în care își stabilesc domiciliul, dar și spre alți poli de creștere ai României sau alte orașe europene, mutări ce adesea se întâmplă informal, fără notarea în cartea de identitate.
- Structura piramidei vârstelor ne indică o pondere foarte ridicată a populației ce se va pensiona în următorii 10-15 ani, ceea ce indică o scădere a populației apte de muncă.

Oportunități

- Atragerea resurselor demografice din zona urbană funcțională, dar și din regiune, poate facilita atragerea de investitori și angajatori în oraș și viceversa - localitățile periurbane au un indice de îmbătrânire mai mic față de cel din oraș și media regională/națională, respectiv o rată de înlocuire a forței de muncă semnificativ mai mare față de media națională.
- Resursa umană tânără poate fi capitalizată prin politici proactive de creare de locuri de muncă pe plan local și de creștere a calității vieții, pentru a crește competitivitatea orașelor și a determina populația tânără să rămână.
- Potențialul universității de a atrage tineri din regiune, ce pot fi ulterior încurajați să rămână prin implementarea de politici dedicate:
 - Îmbunătățirea calității vieții, a modalităților de petrecere a timpului liber
 - Încurajarea participării tinerilor în viața socială și comunitară (sprijinirea ONG-urilor)
 - Încurajarea angajatorilor locali să angajeze tineri din comunitățile locale.
- Integrarea activă în viața socială și comunitară a vârstnicilor, prin promovarea politicilor de îmbătrânire activă, a activităților de voluntariat și a amenajarea unor spații dedicate pentru ei.

Amenințări

- Piramida vârstelor ne indică accelerarea fenomenului de îmbătrânire demografică.
- Migrația internă și externă a tinerilor și a persoanelor apte de muncă.
- Perspectiva ieșirii de pe piața forței de muncă a generației 50-65 și în consecință scăderea semnificativă a forței de muncă dar și scăderea contribuției sociale și presiunea asupra sistemului de pensii.

2.11.1.2 Mișcarea naturală și migratorie a populației

Puncte tari

- Rata mortalității infantile în scădere.
- Spor natural pozitiv în 2019, atât la nivelul municipiului Suceava (189 persoane), cât și la nivelul ZUF Suceava (492 persoane) și ZM Suceava (420).
- Numărul căsătoriilor a crescut cu aproximativ 22% în municipiul Suceava și cu aproximativ 20% în ZUF Suceava, în perioada 2010-2019.
- Numărul divorțurilor a scăzut în perioada 2010-2019 cu 29% în municipiul Suceava și 16% la nivelul ZUF-ului.
- Conform raportului „Orașe Magnet”, municipiul Suceava face parte din categoria de pol județean, atrăgând peste 10.000 de migranți între 2001 și 2011, în special din județ, fiind o zonă cu potențial de urbanizare rapidă.
- Numărul de imigranți care s-au stabilit definitiv în municipiul Suceava a crescut considerabil în ultimii 10 ani, în special în 2017, când s-a înregistrat o creștere de peste 3000 de imigranți față de anul 2016.
- Conform Barometrului Urban, 82% dintre respondenții din municipiul Suceava sunt total de acord că prezența străinilor este benefică pentru oraș, clasându-se pe primul loc în clasament.
- Conform Barometrului Urban, 80% dintre respondenți sunt total de acord că străinii care locuiesc în Suceava sunt bine integrați.
- La nivelul unităților administrative teritoriale din Zona Urbana Funcțională se înregistrează următoarele trenduri: sporul migratoriu este pozitiv, numărul de stabiliri cu domiciliul fiind mai mare decât numărul de plecări cu domiciliul, în principal prin migrarea populației din mediul urban către rural odată cu stabilirea domiciliului în aceste zone, evoluția numărului de căsătorii prezintă un trend ascendent iar rata mortalității infantile este în scădere

Puncte slabe

- Scăderea cu aproximativ 3% al numărului de născuți-vii în municipiul Suceava, în perioada 2010-2019.
- Rata de fertilitate de sub 50% (41,72% în 2018).
- Creșterea numărului deceselor în perioada 2010-2019: în Suceava, o creștere de 28,16%, iar în ZUF Suceava, o creștere de 16%.
- Spor migratoriu pozitiv în 2018, în municipiul Suceava, de 14,78%.
- Numărul de stabiliri de reședință a fost în scădere în perioada 2010-2019, de 43% în municipiul Suceava și de 40% la nivelul ZUF Suceava.
- Numărul emigranților definitivi din municipiul Suceava aproape s-a dublat din 2010 (117 emigranți) în 2019 (222 emigranți).
- Suceava se încadrează în categoria localităților cu migrațiune cumulativă de intensitate ridicată.
- Situarea în apropierea aeroportului a orașului Salcea contribuie la migrația forței de muncă către statele membre ale UE.

- Sporul natural din comuna Adâncata a fost negativ în fiecare an deoarece numărul decedaților a fost mai mare decât numărul născuților vii.
- Rata de fertilitate de sub pragul de 50% în comuna Mitocu Dragomirnei.
- Spor migratoriu pozitiv în 2018 în comuna Mitocu Dragomirnei.
- Comuna Mitocu Dragomirnei se încadrează în categoria localităților cu migrațiune cumulativă de intensitate ridicată.
- Scăderea numărului de născuți vii în comuna Pătrăuți, jud. Suceava.
- Creșterea numărului deceselor, în perioada 2010-2019, în comuna Pătrăuți.
- Numărul de stabiliri de reședință a fost în scădere în perioada 2010-2019 în comuna Pătrăuți.

Oportunități

- Creșterea numărului de imigranți prin atragerea de studenți din alte orașe, cât și din străinătate.
- Dezvoltarea municipiului ca pol județean și regional.
- Criza actualei pandemii transformată ulterior în criză economică globală ar putea opri fluxul migratoriu spre regiunile dezvoltate ale UE și ar crea un avantaj, un mod de a opri forța de muncă în țară.
- Situarea în apropierea graniței cu Ucraina și Republica Moldova resimte o creșterea numărului de emigranți, o nouă forță de muncă provenită din aceste state care încearcă să acopere oarecum oamenii plecați să muncească în statele UE.
- Dezvoltarea comunei Mitocu Dragomirnei pentru crearea de condiții edilitare moderne.
- Creșterea numărului de imigranți în comuna Pătrăuți, prin atragerea de cetățeni din mediul urban, cât și din străinătate.

Amenințări

- Creșterea numărului de emigranți.
- Rata de fertilitate în scădere.
- Scăderea natalității în comuna Adâncata

2.11.1.3 Zone dezavantajate din punct de vedere socio-economic și incluziune social

Puncte tari

- municipiul Suceava are rol de centru urban polarizator cu o influență pozitivă asupra nivelului de dezvoltare umană locală din localitățile componente ZUF
- 11/15 localități componente ZUF sau ZM au un grad de marginalizare sub medie sau egal cu zero

Puncte slabe

- 6,19% din populația municipiului Suceava este dezavantajată pe locuire
- 5,52% din populație este dezavantajată din punct de vedere al capitalului uman
- localitatea Pătrăuți are un grad de marginalizare peste medie (12%-14%)
- trei comunități marginalizate mai mari de 419 persoane în Pătrăuți, Șcheia și Hancea (Verești)

Oportunități

- Implementarea de politici și programe de integrare socială pentru comunitățile vulnerabile sau dezavantajate, încurajând integrarea lor în societate.
- Integrarea persoanelor vulnerabile pe piața forței de muncă, prin politici care să încurajeze angajatorii să ia în considerare persoanele marginalizate / defavorizate.

Amenințări

- Impactul redus al investițiilor în infrastructură dedicate zonelor marginalizate, dacă ele nu sunt susținute cu programe de integrare socială și integrare pe piața forței de muncă.
- Dinamismul pieței imobiliare, în special a celei rezidențiale poate duce la creșterea prețului locuințelor și reducerea accesibilității la locuințe de calitate.
- Regenerarea urbană și investițiile în infrastructură pot da naștere procesului de gentrificare, astfel încât primăria trebuie să ia în considerare principiile incluziunii sociale în procesul de dezvoltare urbană.
- Expansiunea urbană necontrolată, cu precădere în inelul peri urban, poate duce la un decalaj între apariția locuințelor și infrastructura edilitară și socială, generând insule de inegalitate socială sau față de categoriile vulnerabile - zone dependente de autoturism, fără școli, spitale

2.11.2 Profil economic

2.11.2.1 Context economic național, regional și județean

Puncte tari

- Pentru următorii ani, România are oportunitatea istorică de a putea beneficia de fonduri din partea Comisiei Europene în cuantum de 79,9 miliarde de euro, defalcate astfel:
 - 46,4 miliarde de euro din Bugetul multianual 2021-2027;
 - 33,5 miliarde de euro din Pachetul de relansare economică (dintre care 16,8 miliarde de euro sub formă de granturi și 16,7 miliarde de euro împrumuturi).
- Înregistrând o creștere de 4,2% a Produsului Intern Brut pentru anul 2019, România a continuat trendul de a se clasa între primele țări la nivelul Uniunii Europene privind acest indicator, recuperând din decalajele economice față de alte State Membre;
- Performanță economică relativ bună față de alte centre urbane similare din țară;
- La nivelul Regiunii Nord-Est, Municipiul Suceava este al treilea centru economic ca importanță, cu venituri ale firmelor de aproximativ 2 miliarde Euro – față de aproximativ 3 miliarde Euro în Bacău și aproximativ 6 miliarde Euro în Iași.

Puncte slabe

- În privința evoluției Produsului intern brut pe regiuni de dezvoltare, observăm că Regiunea Nord-Est a avut o performanță mai slabă decât a României în perioada 2008-2017 (o creștere de 55% a PIB-ului pentru intervalul de timp față de aproximativ 59% la nivel național).
- Poziționare geografică ce nu avantajează atragerea de investiții;
- Zona metropolitană este încă slab dezvoltată din punct de vedere economic, comparativ cu Municipiul Suceava;

Oportunități

- Potențial de dezvoltare a sectorului turistic;
- Suceava poate beneficia de pe urma performanței economice bune a României;
- Aeroportul poate atrage investiții ce necesită transport cargo;
- Dezvoltarea infrastructurii rutiere de acces ar crea premise favorabile de atragere de noi investitori
- Înființarea drumului Expres Siret-Suceava-Pășcani
- Mediu universitar ce poate susține creșterea unor sectoare economice cu valoare adăugată mare;

Amenințări

- Având o creștere economică bazată preponderent pe consum, România a întâmpinat o creștere accelerată a inflației în anul 2018 (4,1%), continuând să fie una dintre Statele Membre cu cele mai mari valori și în anul 2020 (conform datelor preliminare Eurostat).
- Lipsa accesului la infrastructură rutieră majoră afectează competitivitatea Sucevei și a zonei metropolitane pe termen mediu și lung;
- Fără a dezvolta sectoare economice cu valoare adăugată mare (de ex. IT&C), Suceava și localitățile din zona urbană funcțională riscă să fie lăsată în urmă de zone urbane mai dinamice din alte regiuni de dezvoltare;

2.11.2.2 Profilul economic

Puncte tari

- Cu privire la calculul indicelui de competitivitate, municipiul Suceava se situează pe poziția 36 în clasamentul național, devansând alte municipii cu poziționare geografică mai bună, precum Satu Mare sau Baia Mare.
- Comparativ cu nivelul județean, distribuția firmelor pe sectoare economice în Suceava are un grad de diversitate mai ridicat.
- Rolul de centru universitar al Municipiului Suceava are potențialul de a oferi forță de muncă calificată pentru investitorii străini;
- Conform datelor furnizate de Oficiul Registrului Comerțului de pe lângă Tribunalul Suceava, în perioada cuprinsă între 2012-2019, evoluția numărului total de unități economice existente la finalul anului pe raza comunei Scheia prezintă un trend ascendent;
- În perioada 2014-2018, ponderea șomerilor înregistrați în totalul resurselor de muncă a scăzut la nivelul UAT urilor din Zona Urbana Funcțională
- Comuna Mitocu Dragomirnei prezintă o dezvoltare economică relativ bună față de alte centre rurale similare din țară (observație din partea comunei Mitocu Dragomirnei)
- Diversificarea în ceea ce privește domeniile de activitate ale agenților economici care își desfășoară activitatea la nivelul Zonei Urbane Funcționale , în sensul apariției și dezvoltării numărului de operatori economici care își desfășoară activitatea în domenii noi (ex: mentenanța vehicule electrice, stații de încărcare pentru vehicule electrice, activități asociate cu conceptul de eficiență energetică – panouri solare, panouri fotovoltaice)

Puncte slabe

- Migrația externă accentuată a forței de muncă, atât calificată și necalificată;
- Oferta de cazare turistică este deficitară, iar orașul nu dispune de un centru istoric/turistic;
- Accesul prin infrastructura rămâne în continuare dificil, neavând conexiuni rutiere rapide către alte regiuni naționale;
- Lipsa forței de muncă , atât calificată, cât și necalificată;
- Lipsa rețelelor de utilități (canalizare – Patrauti , Mitocul Dragomirnei , Adancata , apa potabilă - Patrauti , Mitocul Dragomirnei , Adancata , Ipotesti , gaze naturale - Patrauti , Mitocul Dragomirnei , Adancata) , sau dezvoltarea insuficientă a unora dintre aceste rețele) ex: canalizare – Moara – 7 km , gaze naturale – Moara – 22,8 km) dezavantajează dezvoltarea economică în comunele menționate anterior în detrimentul acelor comune care beneficiază de un sistem de rețele tehnico edilitare dezvoltat (Scheia).
- În unele dintre UAT urile membre ale ZUF Suceava (ex : Mitocu Dragomirnei , Patrauti) punctele de cazare turistică sunt deficitare în comparație cu alte comune (Scheia) astfel încât deși fiecare dintre UAT uri este bine reprezentată de obiective turistice și de patrimoniu , decalajele între veniturile aduse din activitățile turistice (HORECA) sunt evidente

Oportunități

- În ceea ce privește indicele de atractivitate, Suceava are o poziționare mai bună decât pe indicele de competitivitate. Aceasta înseamnă că performanța actuală a Sucevei este sub potențial, iar un efort pro-activ pentru atragerea investitorilor ar putea încuraja o performanță economică superioară a Sucevei în anii următori.
- Prezența Sucevei pe rețeaua de transport european TEN-T;
- Comparat cu zone urbane similare, Suceava are și o durată de ședere mai ridicată (deși scăzută comparativ cu destinații turistice globale) și un indicator de utilizare a capacității de cazare performant. Creșterea acestor indicatori necesită o abordare integrată, cu un focus pe

multitudinea de atracții turistice din regiune și gândirea unui set de activități pe întreg parcursul anului.

- UAT Comuna Mitocu Dragomirnei prezintă un potențial ridicat de dezvoltare a sectorului turistic și poate beneficia de pe urma performanței economice bune a orașului Suceava și apropierii de aeroport (observație din partea comunei Mitocu Dragomirnei)
- O abordare integrată, cu o concentrare pe zona de atracții turistice din zonă, cu o strategie de activități pe parcursul întregului an, ar duce la creșterea indicatorilor capacității de cazare (observație din partea comunei Mitocu Dragomirnei)
- Învecinarea cu orașul Suceava, care este inclus în rețeaua de transport european TEN-T (observație din partea comunei Mitocu Dragomirnei)
- Poziționarea anumitor comune aproape de oraș poate duce la atragerea operatorilor economici și dezvoltarea economiei (observație din partea comunei Adâncata și orașului Salcea)

Amenințări

- Fără a dezvolta sectoare economice cu valoare adăugată mare (de ex. IT&C), Suceava riscă să fie lăsată în urmă de zone urbane mai dinamice;
- Județul Suceava are cel mai scăzut nivel de salarizare din țară, ceea ce duce la riscul unei migrații continue a forței de muncă, în special cea calificată.

2.11.2.3 Mediul și dinamica antreprenorială

Puncte tari

- Creșterea numărului de IMM-uri între 2013-2018 în regiunea Nord-Est
- Comparativ cu nivelul județean, distribuția firmelor pe sectoare economice în Suceava are un grad de diversitate mai ridicat.
- Centru universitar, forță de muncă calificată
- Implementarea de proiecte finanțate din fonduri europene
- Existența sectorului zootehnic și a celui agricol dezvoltat (observație din partea comunei Mitocu Dragomirnei)
- În perioada cuprinsă între 2012-2019, evoluția numărului total de unități economice existente la finalul anului pe raza comunei Adâncata prezintă un trend ascendent (observație din partea comunei Adâncata)

Puncte slabe

- Densitate scăzută a IMM-urilor în regiunea Nord-Est (cea mai scăzută dintre cele 8 regiuni)
- Nicio firmă din Județul Suceava nu intră în top 15 firme din regiunea Nord-Est indiferent că este vorba de categoria "high technology", "medium-high technology" sau "medium-low technology".
- Cele mai multe întreprinderi nou create în Regiunea Nord-Est în anul 2017 erau în domeniul comerțului, domeniu cu valoare adăugată scăzută
- Lipsa întreprinderilor mari și a unui parc industrial (observație din partea comunei Mitocu Dragomirnei și orașului Salcea)
- Organizare scăzută de târguri și expoziții de promovare la nivel de localitate pe diverse domenii care ar putea atrage investitori (observație din partea comunei Mitocu Dragomirnei)

Oportunități

- Prezența Sucevei pe rețeaua de transport european TEN-T;

- Preocuparea și disponibilitatea UAT urilor din ZUF Suceava pentru implementarea sistemului de transport public ecologic metropolitan;
- Creșterea interesului pentru eficiența energetică, energia verde și a producției de energie din surse regenerabile la nivel de ZUF Suceava
- Existența rutei ocolitoare (centura 1) Suceava, pe relația DN 2 – E 85 (Moara) – DN2 – Patrauti cu acces facil la sistemul de transport TEN- T pentru comunele Moara, Scheia, Patrauti
- Relațiile de imediată vecinătate (granițe comune) cu municipiul Suceava (oraș magnet)

Amenințări

- Migrația externă accentuată a forței de muncă, atât calificată și necalificată;
- Lipsa atractivității a comunei pentru forța de muncă (observație din partea comunei Pătrăuți)
- Deficiență în ceea ce privește acțiunile de creare locuri de muncă (observație din partea comunei Mitocu Dragomirnei)

2.11.2.4 Motoare economice și potențial de specializare

Puncte tari

- Cu privire la calculul indicelui de competitivitate, municipiul Suceava se situează pe poziția 36 în clasamentul național, devansând alte municipii cu poziționare geografică mai bună, precum Satu Mare sau Baia Mare.
- creșterea contribuției serviciilor la constituirea valorii adăugate brute în județul Suceava
- potențial turistic important, concentrație mare de obiective UNESCO
- poziționarea strategică și geografică favorabilă pentru activități de recreere (Pătrăuți, Mitocu Dragomirnei)
- zone cu potențial turistic și zone de agrement (Pătrăuți, Mitocu Dragomirnei - ex.. iazuri piscicole și de agrement, pensiuni)

Puncte slabe

- număr redus de salariați în domenii cu valoare adăugată mare, precum tehnologia informațiilor și servicii informatice
- câștigul salarial mediu net lunar din 2019 (2445 lei) este cu 18% mai redus decât la nivel național
- oferta de cazare turistică este deficitară, iar orașul nu dispune de un centru istoric/turistic;
- lipsa infrastructurii de promovare turistică (observație din partea comunei Pătrăuți și Mitocu Dragomirnei)
- Lipsa transportului în comun în zonele turistice și potențial turistice (circuit); (observație din partea comunei Mitocu Dragomirnei).
- Lipsa infrastructurii rutiere, a utilităților și a zonelor de agrement (observație din partea comunei Adâncata și orașului Salcea)

Oportunități

- Costuri foarte competitive de producție, cu potențial ridicat de atragere de investiții (mașini-unelte, fabricarea plăcilor, foliilor, tuburilor și profilelor din material plastic, fabricarea altor echipamente electrice, fabricarea altor mașini și utilaje specifice, fabricarea altor piese și accesorii pentru autovehicule și pentru motoare de autovehicule).
- În comparație cu zone urbane similare, Suceava are și o durată de ședere turistică mai ridicată (deși scăzută comparativ cu destinații turistice globale) și un indicator de utilizare a capacității de cazare performant. Creșterea acestor indicatori necesită o abordare integrată, cu un focus pe

multitudinea de atracții turistice din regiune și gândirea unui set de activități pe întreg parcursul anului.

- Disponibilitatea promovării diverselor forme de turism: cultural, istoric, științific, religios etc, ceea ce ar duce și la creșterea nivelului PIB-ului local (observație din partea comunei Pătrăuți, Mitocu Dragomirnei)
- Disponibilitatea fondurilor europene pentru promovarea turistică, reabilitarea și conservarea monumentelor istorice, crearea zonelor de agrement (observație din partea comunei Mitocu Dragomirnei).
- Disponibilitatea fondurilor europene pentru dezvoltarea infrastructurii rutiere, acoperirea utilităților (observație din partea orașului Salcea)

Amenințări

- Fără a dezvolta sectoare economice cu valoare adăugată mare (de ex. IT&C), Suceava și zona metropolitană riscă să fie lăsată în urmă de zone urbane mai dinamice;
- Salariul scăzut ar putea determina migrația masivă a forței de muncă
- Exploatarea forestiere necontrolate

2.11.2.5 Atragerea de investiții, servicii și infrastructura suport pentru afaceri și inovare

Puncte tari

- Rolul de centru universitar al Municipiului Suceava are potențialul de a oferi forță de muncă calificată pentru investitorii străini;
- Existența parcului industrial Bucovina
- Aeroportul Suceava
- Dezvoltarea continuă a sectorului comercial în majoritatea UAT-urilor din ZUF Suceava
- Poziționarea UAT-urilor din ZUF Suceava în imediata apropiere a orașului Suceava (granițe comune), precum și suprafețele mari de teren constructibil disponibile crește considerabil interesul marilor companii de a dezvolta investiții în diverse domenii (servicii în mod special), inclusiv posibilitatea înființării unei structuri de tip parc industrial/ parc tehnologic
- Localizarea comunei Adâncata în imediata vecinătate a aeroportului Suceava
- Așezarea geografică avantajoasă a orașului Salcea în zona limitrofă a Municipiului Suceava, la numai 4 km distanță pe DN 29 (E85) Suceava-Botoșani și la numai 3 km de Aeroportul Internațional "Ștefan cel Mare" Suceava.

Puncte slabe

- Lipsa unei infrastructuri rutiere de transport la nivel european generează disparități în atragerea de investiții străine față de alte regiuni naționale;
- Datorită infrastructurii necorespunzătoare la nivel național, orașele din nordul și estul țării au un dezavantaj competitiv major față de cele din vest, care, chiar dacă sunt la o distanță de numai 400-500 km, este nevoie de 10-12 ore în plus pe șoselele din România, pentru transportul produsului finit. Acest dezavantaj geografic a făcut ca mulți investitori străini să aleagă alte locuri mai accesibile, a dus la rata șomajului ridicată, salarii mai mici și migrația forței de muncă către alte regiuni ale țării sau state ale Uniunii Europene (observație din partea orașului Salcea)
- Un nivel scăzut de cooperare între universități, centre de Cercetare-Dezvoltare și IMM-uri care încetinește transferul de tehnologii în dezvoltarea inovativă;
- O majoritate evidentă a aportului de capital străin subscris în județul Suceava se regăsește în afara municipiului Suceava – mai ales în domeniul exploatarea forestiere, cu HS Timber Group

(noua denumire a grupului Holzindustrie Schweighofer) din Rădăuți și Siret fiind unul dintre jucătorii cei mai importanți din județ. Capitalul social subscris în alte localități din zona urbană funcțională este relativ redus, cu Șcheia numărându-se printre localitățile cu densitate economică mai ridicată.

- Lipsa unui parc industrial/tehnologic care să asigure facilități de dezvoltare a infrastructurii de afaceri în ZUF Suceava
- Poziționarea geografică a comunei Mitocu Dragomirnei fără o rețea dezvoltată de legătură cu celelalte localități nu avantajează atragerea de investiții locale

Oportunități

- În ceea ce privește indicii de atractivitate, Suceava are o poziționare mai bună decât pe indicii de competitivitate. Aceasta înseamnă că performanța actuală a Sucevei este sub potențial, iar un efort pro-activ pentru atragerea investitorilor ar putea încuraja o performanță economică superioară a Sucevei și zonei sale metropolitane în anii următori.
- Mediul natural atractiv și zonele cu potențial de agrement și turistic creează premisele atragerii de investiții în acest domeniu în Suceava și zona metropolitană
- Rezultatele Barometrului Urban realizat de către Banca Mondială arată că respondenții din Municipiul Suceava sunt printre cei mai mulțumiți din țară cu privire la prezența și atragerea investițiilor private, ceea ce arată un mediu favorabil pentru accesul investitorilor străini.
- Prezența Sucevei pe rețeaua de transport european TEN-T;
- Poziționarea strategică și geografică favorabilă a orașului Salcea în apropierea Aeroportului internațional "Ștefan cel Mare" și la DN 29 E85 poate fi un avantaj (observație din partea orașului Salcea)

Amenințări

- Orientarea investitorilor către zone mai accesibile din punct de vedere rutier
- Sprijin insuficient pentru dezvoltarea IMM-urilor;
- Migrația forței de muncă calificată din domeniile cheie (exemplu IT)

2.11.2.6 Cercetare-dezvoltare-inovare

Puncte tari

- Universitatea Ștefan cel Mare are zece facultăți, din care șapte oferă și studii doctorale
- Universitatea Ștefan cel Mare este lider național în domeniul invenției, cu 16 brevete eliberate în anul 2019
- Număr în creștere al studenților Universității Ștefan cel Mare (de la 8222 în anul universitar 2015-2016 la 9273 în 2019-2020)
- Cei mai mulți studenți sunt în domenii cheie precum Științe Economice, Administrație publică, Inginerie electrică și știința calculatoarelor, respectiv Drept și Științe Administrative.
- Regiunea Nord-Est se situează pe locul doi în ceea ce privește indicatorii inovatori de marketing sau organizaționali, cheltuieli pentru cercetare-dezvoltare în sectorul public, vânzări de inovații

Puncte slabe

- Scăderea cheltuielilor cu activitatea de cercetare-dezvoltare la nivelul regiunii Nord-Est și ponderea redusă a acestora la nivel național

- Scăderea numărului de salariați în activitatea de cercetare-dezvoltare între 2013-2018 în regiunea Nord-Est
- La nivelul Regiunii Nord-Est, ponderea cheltuielilor pentru cercetare și dezvoltare în PIB are o tendință descrescătoare. În anul 2017 regiunea se situa pe penultimul loc cu 0,17% alocat dintr-un PIB/locuitor de 6.000 euro.

Oportunități

- Dezvoltarea de parteneriate între institutele de cercetare, universitate și actori privați, în vederea promovării transferului tehnologic
- Participarea la programe internaționale de cercetare și inovare precum Horizon EUROPE (un nou program va fi lansat în cadrul noii perioade de programare la nivel european)
- Selectarea Municipiului Suceava în cadrul celor 100 de orașe care participa la programul pilot al Comisiei Europene privind orașele neutre climatic până în anul 2030

Amenințări

- Migrația externă a cercetătorilor, specialiștilor în domeniu și a resurselor umane calificate din sistemul de cercetare-dezvoltare-inovare.

2.11.2.7 Piața forței de muncă

Puncte tari

- Universitatea „Ștefan cel Mare” Suceava oferă forță de muncă specializată și calificată
- 80% din respondenții din cadrul Barometrului Urban consideră că le este ușor să găsească un loc de muncă în oraș
- O medie de 5.7 din 10 acordată calității locurilor de muncă, aproape de media națională de 5,6.

Puncte slabe

- Rata de ocupare a resurselor de muncă a județului Suceava este sub cea de la nivel național
- Tendința de scădere a populației active civile între 2014-2018 (de la 246.400 la 231.600)
- 66,7% dintre șomerii înregistrați se regăsesc la nivelul ZUF, indicând necesitatea de a asigura locuri de muncă la nivelul acestor localități
- Rata șomajului din județul Suceava în 2019 este de 4,8%, mai ridicată decât la nivel regional și național; regiunea NE este a doua regiune cu cea mai mare rată a șomajului, după regiunea SV Oltenia
- Orașul Salcea a înregistrat ponderi ridicate ale populației dezavantajate pe ocupare și capital uman; comuna Pătrăuți, este de asemenea, dezavantajată în acest sens
- Sectorul economic oferă un număr redus de locuri de muncă
- Număr mediu de salariați din mediul privat este în scădere
- Salariul mediu este mai mic față de cel regional și național

Oportunități

- Activarea populației casnice și întreținute pentru acoperirea nevoilor de dezvoltare ale Sucevei și zonei urbane funcționale
- Proiect de transport metropolitan în dezvoltare, care poate ușura accesul populației din zona urbană funcțională la locuri de muncă
- Târg de job-uri organizat de AJOFM Suceava

- Dezvoltarea infrastructurii rutiere pentru atragerea de investitori

Amenințări

- Migrația externă accentuată a forței de muncă, atât calificată și necalificată
- Creșterea raportului dependenței de vârstă
- Lipsa viziunii de stopare a fenomenului de migrație externă a persoanelor calificate, în special în domeniile cheie: medical, inginerie, învățământ preuniversitar și universitar etc. (observație din partea comunelor Mitocu Dragomirnei și Pătrăuți).

2.11.3 Profil spațial și funcțional

2.11.3.1 Dinamicile spațiale și principalele zone de dezvoltare

Puncte tari

- Zona urbană Suceava se află într-un proces de dezvoltare urbană dinamică, ce indică un grad de atractivitate crescut asupra orașului și a zonei sale periurbane.
- Existența unor resurse de teren viran sau de tip brownfield cu potențial de dezvoltare și respectiv reconversie funcțională în interiorul nucleului urban – potențialul de densificare și consolidare a unui oraș compact, înainte de a se trece de dezvoltarea în extenso (ex. în zona industrială - zona TERMICA)
- Conturarea unui nou pol de dezvoltare și atractivitate prin transformarea țesutului industrial nefuncțional din centrul orașului în spații cu funcțiuni comerciale și de servicii.
- Densitatea mare a municipiului Suceava oferă avantaje specifice care pot fi capitalizate pentru a forma un oraș sustenabil – eficiența transportului în comun, proximitatea serviciilor în zona de locuit, eficiența utilizării terenurilor.

Puncte slabe

- Conectarea și accesibilitatea deficitară între cele două părți ale orașului (în special mobilitatea nemotorizată), din cauza fragmentării celor două areale rezidențiale ale orașului și despărțirii lor de către râul Suceava și de către zona industrială și comercială.
- Lipsa unei strategii de dezvoltare pro-active și a planificării noilor clustere de dezvoltare. Ca urmare, formele de expansiune sunt preponderent nesustenabile – comunități monofuncționale, de densitate mică, adesea fragmentate, fără a planifica în prealabil trama stradală și volumul de trafic, infrastructura pietonală, tehnico-edilitare și sociale necesară funcționării noilor comunități.
- Concentrarea infrastructurii sociale – școli, spitale, a facilităților și serviciilor publice și private, în centrul orașului și gradul scăzut de diversitate funcțională în noile zone de dezvoltare, cresc dependența față de automobil, au un impact negativ asupra calității vieții și împiedică formarea spiritului de comunitate în aceste comunități nou-formate.

Oportunități

- Localizarea centrală a resurselor de teren de tip brownfield, cu potențial de dezvoltare în special pentru spații de business și de servicii prezintă un avantaj în atragerea de investitori.
- Proximitatea dintre amprenta construită a orașul Suceava și localitățile periurbane din sudul acestuia (Șcheia, Moara, Ipotești) pot facilita dezvoltarea integrată a zonei periurbane și conexiunile eficiente de transport metropolitan.
- Perspectiva implementării unor proiecte de reducere a emisiilor de carbon și eficientizare energetică (conform principiilor nZEB), ce va avea efecte favorabile asupra mediului.

Amenințări

- Dezvoltarea în extenso sub formă dispersată și de densitatea mică, fără o utilizare eficientă în prealabil a resurselor de teren din zonele deja urbanizate și bine conectate la rețeaua de transport în comun. Această practică este una nesustenabilă, consumând resurse de teren și resurse economice adiționale, prin presiunea pusă asupra infrastructurii de transport și a celei

tehnico-edilitare, facilitând un stil de viață nesustenabil, centrat pe utilizarea automobilului personal.

- Practicile nesustenabile ale expansiunii spațiale, vizibile în special în zona de nord-vest și sud-est: dezvoltare necontrolată, mono funcțională, deficiențele în ceea ce privește infrastructura rutieră, pietonală, tehnico-edilitară și socială. Aceste forme de dezvoltare pot genera:
 - costuri suplimentare generate de nevoia extinderii și mentenanței infrastructurii edilitare și de transport spre aceste zone
 - ineficiența livrării serviciilor publice pe un areal mai întins, în zone cu densitate mică
 - ineficiența construirii liniilor de transport în comun în zone fragmentate, cu densitate mică
 - congestionarea traficului pe principalele artere ce unesc comunitățile periurbane de centru, ca urmare a distanței dintre locurile de muncă, cele de socializare, a serviciilor și a zonelor de locuințe
 - zone de excluziune și alienare socială – în lipsa infrastructurii sociale și pietonale dar și a conexiunilor la transportul public, aceste comunități sunt inaccesibile fără mașină, deci tinerilor, vârstnicilor sau celor cu posibilități economice reduse.
- Fragmentarea amprentei construite și separarea clară a zonelor rezidențiale de nucleul cu țesătură industrială / comercială / servicii ce va continua să concentreze o parte majoritară a locurilor de muncă din oraș, poate duce la congestionarea traficului între acestea.

2.11.3.2 Dinamica locuirii și calitatea fondului locativ

Puncte tari

- Suceava se află într-un proces de dezvoltare urbană dinamică, ce a dus la conturarea unor noi cartiere, ceea ce indică un grad de atractivitate crescut al orașului.
- Creșterea mai slabă a suprafeței locuibile în 2018 (13,697 mii m²) față de anul 2017 (13,558 mii m²) indică o stabilizare a expansiunii necontrolate și deschide premisele unei planificări proactive, prin compactarea, conectarea și densificarea fragmentelor existente.
- Densitatea mare a orașului Suceava – 4244 loc./km², comparativ cu media polilor de creștere de 4957 loc./km², prezintă un avantaj pentru gestionarea eficientă a resurselor spațiale și economice și regenerarea urbană a cartierelor bazată pe principiul accesibilității pietonale de 15-20 minute – cartiere complete din punct de vedere al facilităților și infrastructurii sociale.
- Noile investiții imobiliare pun accent pe oferirea de locuințe cu suprafețe locuibile mari, crescând astfel calitatea locuirii.
- Gradul mare de siguranță din cartierele Sucevei, orașul situându-se pe locul al doilea din cele 41 de orașe analizate în Barometrul Urban – ca urmare a proiectului “Creșterea siguranței și prevenirea criminalității în municipiul Suceava, prin achiziționarea de echipamente specifice și amenajarea unui centru de supraveghere”, cofinanțat prin POR 2007 – 2013.

Puncte slabe

- Îmbătrânirea fondului construit în ansamblurile de locuințe colective din perioada socialistă – acestea au nevoie atât de intervenții arhitecturale la nivelul fațadelor, pentru a construi o imagine coerentă și plăcută din punct de vedere estetic, reabilitare termică și eficientizare energetică, expertiză structurală și adaptarea lor la nevoile unei populații aflate în proces de îmbătrânire – ex. facilitarea accesibilității persoanelor cu dizabilități.

- Lipsa unei abordări pro-active asupra problematicei eficienței energetice și a adoptării obiectivelor nZEB (nearly zero energy buildings), la clădirile nou construite sau în regenerarea clădirilor publice.

Oportunități

- Regenerarea urbană integrată a cartierelor de locuințe colective și îmbunătățirea infrastructurii tehnico-edilitare și sociale din noile zone de dezvoltare, va crește gradul de atractivitate al acestora, stimulând densificarea zonelor fragmentate, reducând astfel tendințele de expansiune urbană necontrolată.
- În lipsa unor intervenții rapide de identificare a nevoilor cartierelor în ceea ce privește dimensionarea corectă a parcărilor și a dotărilor pentru comunitate și securizarea unor rezerve de teren cu potențial de valorificare, densitatea mare a cartierelor și procesul de retrocedare a unor parcele ce aparțin domeniului public, pot împiedica procesul de regenerare urbană integrată.
- Reabilitarea energetică a blocurilor deschide oportunități pentru regenerarea integrată a acestora, împreună cu spațiul public din jurul lor, adoptarea unor obiective ambițioase de eficiență energetică (nZEB) și rezolvarea unor provocări în ceea ce privește accesibilitatea în clădirile de locuințe colective.

Amenințări

- Expansiunea urbană necontrolată creează insule cu o calitate slabă a locuirii și chiar de excludere socială, generând totodată o presiune suplimentară asupra infrastructurii sociale și de transport din cartierele deja existente, ce sunt și ele în curs de îmbătrânire. Astfel, fără o abordare proactivă de control al expansiunii, investițiile publice vor trebui să acopere o suprafața tot mai mare și implicit procesul de regenerare se va prelungi, cu un impact negativ asupra atractivității și calitatea locuirii din toate cartierele Sucevei, noi sau vechi.
- Accentuarea gradului de sărăcie și de deteriorare al fondului construit din zonele marginalizate.

2.11.3.3 Regenerarea spațiului public și a resurselor de patrimoniu antropic și natural

Puncte tari

- Prezența râului Suceava, a cărui albie poate fi valorificată în scopuri de agrement dar și pentru a armoniza tranziția dintre cele trei fragmente rezidențiale ale orașului și zona industrială/comercială din mijlocul acestora.
- Resurse bogate de pădure ce pot fi valorificate pentru agrement – Parcul Șipote-Cetate, Pădurea Zamca.
- Registrul spațiilor verzi din municipiul Suceava poate facilita procesul de regenerare urbană și o bună gestionare a resurselor de teren, inclusiv informarea zonificării funcționale și evitarea conflictelor între dinamicilor de dezvoltare.
- Pe raza comunei Adâncata există o suprafață de 542,81 hectare suprapusă cu arii naturale protejate, reprezentată de Pădurea Pătrăuți, sit de importanță comunitară-Natura 2000.

Puncte slabe

- Lipsa unei viziuni urbanistice și peisagistice de ansamblu în dezvoltarea municipiului.
- Supra-aglomerarea urbană și poluarea generată de traficul rutier intens ce tranzitează municipiul, scad atractivitatea economică și pietonală a coridoare de mobilitate, ce au un grad

mare de accesibilitate, și implicit potențialul dinamizării activității economice și a rolului de spațiu public liniar.

- Numărul și calitatea spațiului public și al spațiilor verzi din cartierele de locuințe sunt deficitare, aceste cartiere confruntându-se cu o calitate scăzută a infrastructurii pietonale, lipsa locurilor de socializare și a spațiilor pentru comunitate.
- Supra-aglomerarea spațiului dintre blocuri și a trotuarelor cu mașini parcate, sufocând traficul pietonal și limitând astfel oportunitățile de a amenaja spații publice și activități recreative în cartiere.

Oportunități

- Resurse bogate de pădure și spațiu verde în interiorul UAT-ului (ex. Parcul Șipote, Pădurea Zamca), ce pot fi valorificate în scop recreativ și de agrement și modernizate prin intervenții peisagistice și de urbanism minim invazive asupra cadrului natural, dar care să creeze mai multe spații de relaxare și socializare și să genereze activități diverse, pentru toate grupele de vârstă.
- Regenerarea urbană integrată a albiei râului Suceava, pe întreaga porțiune ce traversează municipiul Suceava, atât în scopul extinderii spațiilor verzi și de agrement, cât și pentru conectarea mai bună a celor trei areale urbane și a Pădurii Zamca de Parcul Șipote – Cetate.
- Spațiile verzi (deschise) din jurul blocurilor pot fi valorificate și refuncționalizate ca și spații pentru comunitatea locală, crescând astfel accesul cetățenilor la un spațiu public/verde în proximitatea locuinței. Acestea sunt momentan neaccesibile, fiind îngrădite cu gard metalic sau gard viu și împânzite de vegetație spontană.
- Existența unui patrimoniu industrial notabil, ce poate fi valorificat prin regenerarea urbană a acestor spații, printr-o abordare integrată și după caz, reconversia funcțională a spațiilor de tip brownfield și crearea unui traseu pietonal care să pună în valoare aceste obiective. – Propunere OAR Filiala Nord-Est (2012).
- Zona din jurul Curții Domnești din Suceava are potențial să fie inclusă în rețeaua de spații publice din zona centrală, proiect ce ar putea fi integrat cu eforturile de reabilitare a acesteia.
- Valorificarea patrimoniului arhitectural prin colaborarea cu proprietarii pentru restaurarea acestora și includerea lor într-un circuit turistic.
- Întărirea conexiunilor pietonale / amenajarea de piste de biciclete care să conecteze Cetatea de Scaun a Sucevei cu obiectivele din zona centrală, într-un traseu cu valoare turistică dar și ca spațiu de promenadă pentru localnici.
- Existența unor coridoare de mobilitate între cartierele Sucevei ce prezintă un grad mare de accesibilitate și sunt intens circulate de pietoni, având astfel potențialul dinamizării activităților economice și al reconfigurării profilului stradal pentru a facilita deplasările nemotorizate și a extinde spațiul public.

Amenințări

- Conflictele de utilizare a terenurilor, lipsa armonizării între țesuturile urbane sau stilurile arhitecturale și discrepanțele între opinia publică și deciziile urbanistice, semnalate cu precădere în zona centrală, pot degrada calitatea zonelor cu valoare arhitecturală / istorică și pot afecta calitatea vieții și a locuirii din oraș. – ex. vechea zonă comercială a Sucevei între str. Armenească și str. Dragoș Vodă, zonă cu numeroase monumente istorice.
- Fără aplicarea unor politici de stimulare a investițiilor private în reabilitarea monumentelor istorice aflate în proprietate privată și implicit cunoașterea statutului juridic al acestora (în momentul de față proprietarii sunt cunoscuți în proporție de 90%) acestea se pot degrada rapid. Este nevoie de spațializarea / cartarea acestor obiective, elaborarea unei strategii de conectare

și valorificare a acestora într-un circuit cultural și turistic și apoi aplicarea unor politici publice care să stimuleze investițiile private, în paralel cu intervenții ale administrației de regenerare a spațiului public din jurul acestora, pentru a crește atractivitatea și potențialul economic al acestor zone.

2.11.4 Infrastructura de transport și mobilitate

2.11.4.1 Conectare la coridoarele majore de transport existente și propuse

Puncte tari

- Conectarea la rețeaua feroviară TEN-T Core.
- Aeroportul Internațional Suceava operează zboruri către 10 destinații (București, Londra, Doncaster/Sheffield, Dortmund, Memmingen, Milano, Roma, Viena, Bologna, Larnaca).
- Amplasarea în proximitatea unui punct de trecere a frontierei (Vicșani - Vadu Siret) spre Ucraina.
- Sunt aprobate în Masterplanul general de Transport al României proiectele rutiere Pașcani - Suceava, Suceava - Botoșani, Suceava - Câmpulung Moldovenesc și cele feroviare pentru Pașcani - Dărmănești, Ilva Mică - Suceava, Dărmănești - Vicșani, Vicșani - Vicșani Frontieră.

Puncte slabe

- Lipsa unei autostrăzi care să conecteze Suceava de marile centre urbane.
- Punctul de trecere a frontierei din proximitate, Vicșani - Vadu Siret, presupune schimbarea ecartamentului și frontieră cu o țară care nu este membră a Uniunii Europene.
- Pentru moment, niciunul dintre sectoarele de drum sau cale ferată planificate prin Masterplanul General de Transport nu se află în construcție

Oportunități

- Conectarea la rețeaua rutieră TEN-T core prin drumul Siret Express aflat în fază de proiect.
- Finalizarea la termen a lucrărilor de modernizare a căilor ferate din rețeaua TEN-T și conectarea zonei cu cel mai apropiat port (Portul Brăila).

Amenințări

- Diverse întârzieri la coridoarele feroviare și rutiere planificate să fie executate.
- Prioritate scăzută pentru investiții în acest coridor.
- Incertitudinile politico-economice din Ucraina, rezultând în lipsa de continuitate pentru implementarea proiectelor de infrastructură majoră care pot genera atractivitate economică în sistemul urban Suceava - Botoșani.

2.11.4.2 Accesibilitate rutieră

Puncte tari

- Centura ocolitoare DN2-DN17-DN2 - Datorită construcției centurii ocolitoare a orașului au fost eliminate blocajele din nucleul central al orașului și localitățile din proximitatea sudică și estică acesteia.
- Proiect al Primăriei Suceava în parteneriat cu Consiliul Județean Suceava - Regiunea Nord-Est – Axa Rutieră Strategică 1: Iași – Suceava, perioada 2019-2023 - finanțat din POR 2014-2020 PI 6.1, în execuție 20%.
- Proiect – „Sistem integrat de transport public ecologic în Municipiul Suceava” – cofinanțat în cadrul POR 2014-2020.
- Proiect „Card4All – Connecting Cities, Citizens and Services – Oraș accesibil pentru toți cetățenii”, proiect cofinanțat de Uniunea Europeană în cadrul Programului de Cooperare Teritorială URBACT III – martie 2018 – mai 2020.

Puncte slabe

- Suceava este conectată rutier cu capitala București prin E85, fără a fi în operare o autostradă sau drum expres în acest moment. Timpul mediu efectuat între capitală și Suceava este de aproximativ 6h30min, pentru un traseu de 450 km.
- Lipsa unei centuri ocolitoare pe latura estică a municipiului.
- Trafic rutier intens permanent în sensul giratoriu de pe Calea Unirii, în zona Complexului Comercial Bazar, precum și pe drumuri de calitate bună la intrarea vestică în oraș intersecția cu drumul de centură, dar și în zona centrală a orașului intersecția drumul european E85 cu drumul național 29A.
- Conectivitate slabă între partea de nord și partea de sud a Municipiului Suceava cauzată de albia râului Suceava.
- Conectivitate slabă între partea de nord și partea de sud a orașului cauzată de liniile de cale ferată.
- Conectivitate slabă între localitățile din ZUF
- Gestionarea necorespunzătoare a creșterii nivelului de trafic pe tronsoanele de intrare – ieșire din municipiul Suceava, în special în perioada orelor de vârf (început și sfârșit de program) ca urmare a migrării zilnice a forței de muncă între periurban și urban.
- Nivel scăzut de semaforizare a intersecțiilor orașului și de gestionare inteligentă a traficului prin coordonarea centralizată a acestuia.

Oportunități

- Dezvoltarea unei centuri ocolitoare în partea de Est al municipiului. Proiect al Primăriei Suceava - Realizare centura - latura Est, perioada 2024-2030- finanțat din bugetul local și buget național.
- Proiect al Primăriei Suceava - Construirea unei artere rutiere care va lega cele două trupuri urbane ale Municipiului Suceava (situat de ambele părți ale râului Suceava), inclusiv pod peste râul Suceava, perioada 2024-2030 - finanțat din POR 2014-2020 PI 6
- Prioritizarea mobilității alternative, prin transport în comun și mobilitate nemotorizată care reduce prezența automobilelor pe străzile din oraș.
- Dezvoltarea rețelei stradale în zona industrială situată la nordul albiei râului Suceava.
- Dezvoltarea de noi treceri peste calea ferată pentru o mai bună conectare a orașului.
- Crearea unui sistem integrat de transport public ecologic metropolitan.
- Dezvoltarea unor zone noi rezidențiale, înființarea de parcuri industriale sau popularea zonelor cu funcțiuni de industrie și servicii va impune dezvoltarea unor noi conexiuni, modernizarea străzilor sau drumurilor existente și va atrage traficul, decongestionând unele artere adiacente, dar concentrând însă traficul pe culoarele rutiere noi cu capacități mari de preluare.
- Proiectele de modernizare, reabilitare rețele de drumuri județene și comunale care să deservească locuitorii din zonele rezidențiale nou construite în comunele din ZUF Suceava și să fluidizeze traficul de legătură cu Municipiul Suceava, în vederea facilitării accesului la muncă, educație, sănătate.
- Modernizarea drumului de legătură între comuna Adancata, cartierul Itcani (Municipiul Suceava) și aeroportul Salcea, în colaborare cu Consiliul Județean Suceava reprezintă o alternativă de fluidizare trafic și eficientizare tranzit către Aeroportul Stefan cel Mare Suceava
- Implementarea unui sistem dinamic de gestionare a traficului, precum și a semafoarelor inteligente atât în Suceava, cât și în localitățile din ZUF Suceava, în conformitate cu propunerile de intervenție incluse în PMUD ZUF Suceava.

Amenințări

- Starea drumurilor din zona urbană funcțională și capacitatea redusă de a le moderniza în termen scurt
- Flux ridicat de trafic pe DN2, la nordul și sudul orașului, ce înregistrează valori de peste 30.000 mașini pe zi, urmat DN17 în partea vest și DN29 în parte de est a Sucevei, ce înregistrează valori de peste 22.000 de autovehicule pe zi (conform Recensământului General de Circulație Rutieră 2010, efectuat de Cestrin). O presiune foarte mare a traficului local din partea traficului de tranzit din zona periurbană sau exterioară periurbană, întrucât majoritatea mașinilor fac naveta zi de zi.
- Diverse întârzieri la coridoarele rutiere planificate să fie executate și posibilitatea întârzierii proiectării și execuției centurii rutiere Suceava Est și a podului peste râul Suceava.
- Traficul de tranzit exercită o presiune foarte mare asupra traficului local pe drumul DJ208U, datorită faptului că majoritatea navetiștilor din Adâncata, Hânțești, Zvoriștea, Zamostea, care folosesc mașina zilnic, evită să intre în orașul Suceava prin Burdujeni. și utilizează zonele Mitocu Dragomirnei - Ițcani ca puncte principale de acces.

2.11.4.3 Starea Drumurilor

Puncte tari

- Nivelul de satisfacție față de străzile din Suceava este peste medie, 67% dintre respondenți fiind mulțumiți de calitatea străzilor din localitate.
- „Reabilitare străzi, poduri și pasaj” – finanțat prin POR 2007 – 2013.
- Număr mare de străzi asfaltate în zona urbană funcțională

Puncte slabe

- Numărul de kilometri de străzi urbane modernizate nu a crescut din 2016 până în 2018.
- Multe străzi ale orașului au un profil limitat (sub 12 m lățime) și sunt de o calitate scăzută, cu precădere în zonele periurbane (noile cartiere rezidențiale precum Aleea Dumbrăvii și zonele provenite dintr-o structură stradală rurală, cum este Burdujeni Sat).
- Lipsa unei rețele pentru piste de biciclete la nivel general de municipiu, a unor segmente de benzi destinate transportului public, precum și neaplicarea unei politici de descurajare a pătrunderii traficului privat în zonele centrale ale orașului.

Oportunități

- Utilizarea unei aplicații mobile sau a unei platforme web pentru cooptarea cetățenilor în identificarea străzilor ce au nevoie de modernizare. Aplicația ar putea oferi statistici și informații în timp real despre starea drumurilor (drumuri în starea precară, drumuri ce urmează să fie modernizate, drumuri ce au fost modernizate etc).
- Existența unui program multianual pentru modernizarea străzilor orașului.
- Modernizarea actualei rețele stradale din zona industrială situată la nordul albiei râului Suceava.
- Realizarea unui PUG actualizat prin care să se reglementeze circulațiile majore și măsurile necesare a fi implementate la nivelul tramei stradale a municipiului.

Amenințări

- Neidentificarea timpurie a străzilor ce necesită mentenanță.

- Întârzieri la mentenanța străzilor.
- Mentenanță de o calitate slabă.
- Numărul ridicat de intervenții de avarie sau intervenții programate la rețelele edilitare subterane (distribuție, apă, canal, termoficare etc.) urmate de aducerea corespunzătoare la starea inițială a zonelor afectate. La nivel de ZUF, există tronsoane de rețele edilitare care au durata de exploatare depășită, care au o mentenanță deficitară, tronsoane cu o vechime mare și care solicită numeroase intervenții care afectează calitatea drumurilor și influențează traficul rutier și/sau securitatea participanților la trafic.

2.11.4.4 Parcare

Puncte tari

- Existența parcărilor colective subterane în centrul orașului.
- Metode accesibile de plată: abonamente accesibile, iar plata pentru parcare se poate face la parcometru cu bani lichizi, sau prin SMS sau card prin intermediul aplicației Suceava parking, disponibilă pe iOS App Store și GooglePlay
- Proiect al Primăriei Suceava - Elaborare politică de parcare la nivel urban Proiect extras din PMUD, perioada 2017-2019- finanțat din bugetul local și URBACT INTERREG, **realizat**.
- Proiect al Primăriei Suceava - Crearea de parcări de reședință și reabilitarea celor existente Proiect extras din PMUD, perioada 2017-2023- finanțat din bugetul, **realizat 50%**

Puncte slabe

- Lipsa unor politici de parcare coerente au dus la congestionarea traficului și la formarea unui număr mare de parcări informale.
- Parc auto privat Municipiul Suceava: 48.471 vs Număr locuri de parcare: 7.370 (anul 2018).
- Nu există parcări pentru biciclete în zonele de reședință.
- Lipsa parcărilor monitorizate cu senzori.
- Lipsa parcărilor de tip Park&Ride la porțile orașului care să permită transferul rapid către alte metode de transport (transport public, biciclete, sau taxi).
- Unele locuri de parcare pentru persoane cu dizabilități sunt subdimensionate.
- Parcări în garaje individuale, în cvartalele de locuințe, care ocupă suprafețe consistente și care, de multe ori, nu sunt utilizate pentru parcare autoturismelor.
- Lipsa unei aplicații în timp real, la nivel de municipiu, cu numărul de locuri disponibile din parcările aflate în zona diverselor obiective de interes ale municipiului.
- Parcări insuficiente în zona funcțională urbană
- Lipsa de parcare pentru vehicule electrice și biciclete în localitățile din ZUF.

Oportunități

- Crearea unei rețele de parcări subterane sau supraterane multietajate ar reduce intensitatea ocupării spațiului public de către automobile.
- Realizarea unei politici de parcare care să soluționeze problema de fluentă deficitară a traficului generată de parcări dezordonate în zona centrală.
- Măsuri pentru conștientizare și încurajare a publicului în vederea eliminării parcărilor neregulate.
- Măsuri pentru corectarea abuzurilor privind parcările neregulate care afectează fluiditatea traficului.
- Campanie de promovare a respectării regulilor rutiere.

- Amenajarea de parcări în zonele rezidențiale cu cea mai mare densitate a populației și scoaterea acestora la licitație.
- Continuarea procesului de înlocuire a garajelor din zonele rezidențiale cu parcări amenajate la sol. Aceste garaje ocupă prea mult spațiu și sunt adesea folosite pentru alte scopuri decât parcare. Accentul în acest caz cade pe zonele cu cea mai mare cerere de locuri de parcare, și anume zonele de locuințe colective.
- Partajarea parcărilor centrelor comerciale amplasate în vecinătatea directă a zonelor rezidențiale. Rezidenții din zonă ar putea parca gratuit în intervalul 19:00 - 8:00.
- Amenajarea de parcări în vecinătatea principalilor generatori de trafic (parcări cu plată). Sistem TIC pentru parcare: informare, gestiune și plată.
- Realocarea resurselor financiare obținute din parcare către proiecte de mobilitate durabilă sau amenajări de spațiu public. Astfel utilizatorii pot vedea direct beneficiile plății parcării. Resursele financiare provenite din parcare cu plată vor fi gestionate transparent. Publicul larg va avea acces la informații legate de sumele colectate și modul în care acestea au fost folosite în favoarea orașului.
- Amplasarea de indicatoare digitale care să prezinte numărul de locuri disponibile în parcările în afara străzii.
- Promovarea și dezvoltarea continuă de noi funcționalități pentru aplicației Suceava Parking (afișarea în timp real al locurilor de parcare disponibile, traseu direct până la locul liber de parcare, plată instantă prin citirea numărului de înmatriculare, utilizarea spațiilor de parcare ale complexelor comerciale pentru parcare pe timp de noapte etc).
- Amenajarea de parcări cu senzori în zona centrală pentru o mai bună monitorizare a gradului de ocupare / monitorizarea locurilor de parcare cu senzori sau camere video și transmiterea informațiilor în aplicația pentru parcări.
- Extinderea parcării cu plată, diversificarea și creșterea tarifelor și introducerea tarifării pe zone. Diversificarea modului de plată a parcării la parcometru (card bancar, bancnote), aplicație smartphone.
- Campanie pentru conștientizarea „valorii” unui loc de parcare (ex. Parkingday).
- Stimulente pentru familiile care decid să trăiască fără autovehicul.

Amenințări

- Creștere constantă anuală a numărului de autovehicule înmatriculate în zona urbană funcțională Suceava.
- Reticența locuitorilor în a renunța la parcările în garaje individuale din interiorul cvartalelor.
- Limitarea și eliminarea parcărilor înainte de implementarea mijloacelor alternative de transport și mobilitate, fizic și prin campanii de conștientizare.
- Tendințele actuale haotice de parcare sunt accentuate în absența unor reglementări stricte.
- Dezvoltarea de parcări pentru vehicule electrice și biciclete în localitățile din ZUF.

2.11.4.5 Accesibilitate ferată

Puncte tari

- Municipiul este racordat la rețeaua națională de cale ferată în stațiile Suceava (Burdujeni) și Suceava Nord-Ițcani. Suceava este racordată la rețeaua națională și în stația Suceava Vest.
- Conform mersultrenurilor.ro, stația Suceava (Burdujeni) este punct de plecare/sosire pentru un număr de 57 de trenuri operate de SNTFC. A. Gara Suceava Nord-Ițcani este punct de plecare pentru 29 de trenuri, iar Suceava Vest pentru 8 trenuri.

- Gara Suceava (Burdujeni) este gara de gradul I, amplasată pe secție de circulație interoperabilă, deschisă traficului de călători și mărfuri. Gara este restaurată și se prezintă în condiții foarte bune.

Puncte slabe

- Planificarea precară și constrângerile bugetare au făcut ca proiectele de modernizare a liniilor de cale ferată să nu avanseze conform estimărilor inițiale.
- Nu există un sistem de taxare unic pentru toate mijloacele de transport regionale, astfel încât biletele de călătorie pentru trenuri să asigure și transportul cu autobuzele municipiului.
- Aglomerație în punctele intermodale.
- Lipsa unui program sincronizat între mersul trenurilor și transportul în comun din Municipiu, astfel încât să poată fi preluați navetiștii.
- Stația Suceava Vest se află într-o zonă marginală a orașului, cu accesibilitate scăzută nemotorizată și față de transportul în comun - fiind așadar inutilizabilă.
- Stațiile și gările din localitățile din ZUF nu sunt operate în mod corespunzător pentru a facilita utilizarea trenului ca principal mijloc de transport public din municipiul Suceava până în localitățile din ZUF și invers.

Oportunități

- Modernizarea liniilor TEN-T feroviare.
- Modernizarea gărilor din Suceava și zona urbană funcțională pentru a facilita transportul local cu trenul.
- Crearea unui sistem de taxare unic pentru toate mijloacele de transport regionale, astfel încât biletele de călătorie pentru trenuri să asigure și transportul cu autobuzele municipiului.
- Promovarea trenului ca mijloc de transport în comun atât pe plan local cât și pentru zona urbană funcțională a municipiului.

Amenințări

- Creșterea mediei lunare a numărului de călători care tranzitează Gara Suceava și Gara Suceava Nord-Ițcani.
- Întârzierea lucrărilor de modernizare a căilor ferate și de finalizare a lucrărilor la stația Suceava Nord - Ițcani.
- Utilizarea din ce în ce mai redusă a acestui mod de transport, în lipsa modernizării.

2.11.4.6 Accesibilitate aeriană

Puncte tari

- Aeroportul Internațional Ștefan cel Mare Suceava are zona de captare de 974.480 de locuitori din județele Suceava, Neamț, Botoșani, dar și din Ucraina. Pasageri potențiali sunt din zona business, turiști sau persoanele care lucrează în afara țării.
- Aeroportul a fost modernizat în perioada 2013-2015.
- TAROM și WizzAir sunt companii care operează curse regulate către destinații importante precum București, Londra, Doncaster/Sheffield, Dortmund, Memmingen Milano, Roma sau Viena.

- Începând din 1 Noiembrie 2019 este asigurat transferul călătorilor între Aeroportul "Ștefan cel Mare – Suceava" și orașul Cernăuți din Ucraina, prin 2 curse zilnice.

Puncte slabe

- Aeroportul este conectat de oraș printr-o rețea de transport județean, utilizând astfel principii distincte de taxare față de transportul public local.
- Călătoria cu transportul public din centrul orașului către aeroportul din Suceava este de aproximativ 45 de minute - 1 oră, față de 20 minute cu mașina.

Oportunități

- Cooptarea de noi operatori de linii aeriene și deschiderea unor noi destinații internaționale.
- Extinderea rețelei de transport în comun la nivel metropolitan pentru asigurarea complementarității cu rețeaua locală de transport în comun.
- Realizarea unei accesibilități sporite față de Suceava și Botoșani prin crearea a două drumuri de acces dinspre Burdujeni și Dumbrăveni.

Amenințări

- Pandemia SARS CoV-2 a provocat o reducere considerabilă a veniturilor Aeroportului Suceava ca urmare a scăderii traficului de pasageri, de aceea ar trebui să existe un plan pentru situații similare.
- Concurența cu Aeroportul Internațional Iași pentru un bazin de acoperire similar.

2.11.4.7 Infrastructura pentru deplasări nemotorizate

Puncte tari

- Principalii atractori (școli, facultăți, centre comerciale, instituții publice) se află la o distanță de cel mult 400 m față de o stație de transport în comun, ceea ce face ca mobilitatea nemotorizată să fie eficientă în complementaritate cu transportul în comun.
- Zona centrală beneficiază de spații ample pietonizate, care plasează automobilele într-un parcaj subteran amplu. Este de apreciat posibilitatea de a accesa dotările minime necesare în zona centrală, printr-o rețea continuă dedicată mobilității pietonale nemotorizate.
- Concentrarea principalelor obiective turistice în proximitatea zonei centrale creează premisele pentru o rețea turistică accesibilă pietonal.
- EVUE – „Vehicule electrice în zone urbane din Europa”, cofinanțat de Uniunea Europeană prin programul URBACT I, iunie 2009 – iunie 2012.
- EVUE II – „Rețeaua de electromobilitate pilot a orașelor europene”, cofinanțat de Uniunea Europeană prin programul URBACT II, ianuarie 2014 – martie 2015.
- „Reabilitarea zonei centrale a municipiului Suceava, prin crearea parcaje subterane, reabilitare pietonal și străzi”, cofinanțat prin POR 2007 – 2013.

Puncte slabe

- Configurația topografică a orașului nu permite deplasarea facilă cu mijloace nemotorizate.
- Discontinuitatea dintre cele două părți ale orașului, cea nordică și cea sudică, și implicit a structurii și tramelor lor stradale, necesită traversarea râului și a căii ferate cu unul sau mai multe poduri, pasaje și pasarele pietonale.
- Infrastructura pentru deplasarea nemotorizată între cartierele mari este aproape inexistentă.
- Distanța relativ ridicată între centrul UAT și zonele Ițcani, Burdujeni și Burdujeni-sat.

- Limita Unității Administrativ-Teritoriale Suceava cuprinde un decupaj din relațiile imediate față de centrul municipiului. Localități învecinate precum Șcheia sau Ipotești se află la o distanță relativ egală față de cartierul cu densitate ridicată Burdujeni. Amplasarea centrului socio-economic al localității excentric față de centrul geometric al acesteia determină o dezvoltare bipolară, cu o relație de dependență administrativă a cartierului Burdujeni, dar cu o economie și un sistem de spații publice propriu, aferent stației de cale ferată.
- Lipsa sau calitatea redusă a traseelor turistice la monumentele istorice prin crearea de rețele pietonale și ciclabile pentru vizitarea acestora.
- Grad de accesibilitate fizică scăzut a zonei industriale (în prezent, dezafectată și sub-utilizată sau convertită în zone comerciale, dar o zonă cu un real potențial în dezvoltarea viitoare a municipiului).
- Necesitatea unor soluții de sporire a accesibilității spațiilor pietonale (reducerea diferenței de nivel între trotuar și carosabil în zona trecerilor pentru pietoni etc.).
- Deficiențe în asigurarea circulației pietonale între puncte de interes din zona centrală și cele din cartierele din proximitate.
- Lipsa unor spații cu rol de coagulare care prioritizează circulația nemotorizată în cartiere.
- Străzile de categoria a treia și cele de categoria a patra din periurban, cu precădere cele din cartierele noi, dezavantajează pietonii și bicicliștii prin prioritizarea automobilelor.
- Amploarea scăzută a unor sisteme alternative de transport – rețea de piste pentru biciclete, sisteme de închiriere biciclete, spații partajate, trasee pietonale; lipsa pistelor de biciclete – abordarea prin trasarea unei dungi pe trotuar nu este viabilă, lipsind continuitatea acestora; amenajări nesatisfăcătoare pentru bicicliști (piste pentru biciclete realizate pe trotuar cu o lățime relativ mică, rețea discontinuă, nu acoperă zonele de interes – monumente istorice, zona centrală, traseu spre zonele comerciale, nu există infrastructură de închirieri biciclete).
- Accesibilitate redusă, lipsa sistematizării traficului rutier și pietonal în zonele adiacente piețelor din municipiul Suceava.
- Lipsa continuității suprafețelor în intersecții și în punctele de conflict: denivelări, pavaj de calitate joasă.
- Lipsa unei culturi cu privire la mobilitatea nemotorizată.
- Lipsa unui program de aprovizionare cu marfă în timpul nopții, în special pentru zonele aglomerate.

Oportunități

- Există intenții și proiecte din partea autorităților locale din Suceava și ZUF pentru îmbunătățirea condițiilor de deplasare nemotorizată și accesibilitatea la mijloacele de transport în comun.
- Dezvoltarea unui sistem coerent și integrat de circulație pietonală prin reabilitarea trotuarelor, crearea acestora acolo unde lipsesc și amenajarea acestora cu bănci pentru odihnă.
- Utilizarea ghidului elaborat la nivel național ca act normativ pentru reglementarea proiectării, execuției, utilizării și întreținerii lucrărilor de infrastructură pentru biciclete.
- Politicile europene cu privire la mobilitate încurajează finanțarea proiectelor de priorizare a mobilității nemotorizate pentru accesibilitate, reducerea poluării și creșterea siguranței.
- Extinderea, completarea și reabilitarea străzilor deja existente care deservește parțial zona industrială din zona râului Suceava și anume la est de axul principal al orașului Strada Energeticianului, strada de-a lungul Râului Suceava, Strada Dimitrie Loghin, Strada Traian Popovici (ultimele două drumuri de pământ) și la vest de axul principal al orașului străzile din zona Shopping City Suceava, Strada Grigore Alexandru Ghica și Strada Nicolae Iorga.
- Includerea Râului Suceava în structura orașului prin dezvoltarea unui circuit de loisir și agrement care dispune de zone și trasee pietonale și de piste de biciclete - proiect în execuție (50%).

- Crearea de trasee pietonale care să lege obiectivele turistice (Ordinul Arhitecților din România, filiala Nord-Est a identificat o serie de astfel de trasee).
- Crearea de străzi exclusiv pietonale, de exemplu în zona centrală Strada Ștefan cel Mare și Mihai Viteazu.
- Creșterea condițiilor de accesibilitate și mobilitate, în condiții de siguranță, la nivelul polului de dezvoltare, prin crearea și reabilitarea obiectivelor de intervenție specifice infrastructurii stradale pietonale și de transport public.
- Crearea și dezvoltarea infrastructurii de transport alternativ (velo și pietonal), inclusiv crearea unor spații de parcare pentru biciclete în stațiile de transport public, gări, zonele rezidențiale și la locurile de muncă.
- Construirea / modernizarea / reabilitarea pistelor și traseelor pentru bicicliști și a infrastructurii tehnice aferente (puncte de închiriere, sisteme de parcaj pentru biciclete, reabilitare trotuare, creare trasee pietonale etc.).
- Realizarea unui Plan multianual pentru lucrări necesare de întreținere/mentenanță a rețelei pietonale și stradale, cu prioritizare în funcție de zonă și resurse financiare necesare.
- Amenajarea traseelor turistice la monumentele istorice prin crearea de rețele pietonale și ciclabile pentru vizitarea acestora.
- Existența unui proiect deja demarat, „Electromobilitate – vehicule electrice pentru o municipalitate verde” ce are în vedere creșterea numărului de vehicule electrice și a bicicletelor electrice în cadrul parcului auto al municipității, precum și crearea infrastructurii de încărcare a acestora.
- Necesitatea amenajării cu prioritate a pistelor de bicicletă pe Aleea Cetății, Bdul Academician Vasile Grecu, Bdul Corneliu Coposu, Calea Burdujeni, Calea Unirii, Str. 22 Decembrie 1989, Str. Apeductului, Str. Aurel Vlaicu, Str. Brădetului, Str. Cernăuți, Str. Cuza Vodă, Str. Ecaterina Teodoroiu, Str. Gării, Str. George Coșbuc, Str. Gheorghe Doja, Str. Grigore Alexandru Ghica, Str. Grigore Ureche, Str. Ilie Ilașcu, Str. Ion Irimescu, Str. Izvoarele Cetății, Str. Jean Bart, Str. Mărășești, Str. Mărăști, Str. Mihai Eminescu, Str. Mihai Viteazu, Str. Mihail Kogălniceanu, Str. Mircea Septilici, Str. Mitropoliei, Str. Nicolae Bălcescu, Str. Nicolae Iorga, Str. Nicolae Labiș, Str. Parcului, Str. Petru Rareș, Str. Pictor Panaiteanu, Str. Scurtă, Str. Șerban Rusu Arbore, Str. Ștefan cel Mare, Str. Ștrandului, Str. Traian Vuia, Str. Trandafirilor, Str. Universității, Str. Vasile Alecsandri, Str. Zamcei, Str. Zorilor, Lunca Râului Suceava; acestea vor respecta condițiile: următoarele condiții: delimitarea benzilor ciclabile de cele destinate autovehiculelor prin elemente separatoare vizibile, semnalizarea benzilor ciclabile cu indicatoare speciale, separarea fizică de traficul motorizat printr-o bordură, realizarea pe trotuar, la nivelul acestora, fără a diminua suprafața lor.

Amenințări

- Lipsa unor reglementări cu privire la modul de realizare a infrastructurii pentru biciclete creează probleme pentru configurația corectă a acestora în proiectele implementate, rezultând o risipire a fondurilor publice pe proiecte ineficiente.
- Lipsa măsurilor de încurajare a utilizării frecvente a bicicletei poate determina scăderea și mai accentuată a calității aerului în marile aglomerări urbane din cauza traficului rutier.
- Nemulțumirea șoferilor în cazul în care prioritizarea mobilității în comun și a celei nemotorizate nu este compensată cu o campanie de informare și promovare adecvată.

2.11.4.8 Transportul în comun

Puncte tari

- 67% dintre locuitorii Sucevei sunt mulțumiți de transportul în comun, 27% dintre locuitori declarându-se foarte mulțumiți.
- Flotă nouă de autobuze electrice. Proiect al Primăriei Suceava - Achiziție autobuze electrice 47 buc = 25 de 12m, 17 de 6m, 5 de 6m achiziționate în finanțare de la guvernul elvețian perioada 2020-2023 - finanțat din bugetul local și POR 2014-2020 AP 4.1 – realizat 100%: 15 autobuze de 12 m urmează să fie livrate în 2022 – prin parteneriat MDRAP.
- Proiect al Primăriei Suceava - Sistem de management al traficului pentru transportul public, perioada 2020-2023 - finanțat din bugetul local și POR 2014-2020 AP 4.1. – sistem de e-ticketing, monitorizare flotă, informare călători.
- Proiect al Primăriei Suceava - Sistem de management al traficului pentru transportul public, perioada 2020-2023 - finanțat din bugetul local și POR 2014-2020 AP 4.1.
- Abonamente accesibile.
- În timpul unei zile lucrătoare, Municipiul Suceava este conectat rutier de localitățile din județ printr-un număr de 437 curse distribuite pe 60 de trasee. Toate cursele au drept capăt de traseu sau stație intermediară Autogara Suceava.
- Municipiul Suceava beneficiază de 54 de curse interjudețene zilnice la care se adaugă în 72 de curse aflate în tranzit.
- Aplicația Suceava City App, care permite informarea facilă a locuitorilor și vizitatorilor.

Puncte slabe

- Stații de transport fără facilități de bază, cum ar fi protecție împotriva intemperiilor, scaune, aparate de bilete, camere de supraveghere, covoare tactile sau facilități de acces pentru persoane cu dizabilități, pot fi găsite în continuare atât în Suceava, cât și în ZUF (de exemplu, stația Orizont Burdujeni).
- Nu există benzi dedicate pentru transportul în comun, fiind astfel îngreunată deplasarea eficientă a mijloacelor de transport public în oraș.
- Suprapunere a liniilor de transport în comun, cu precădere pe axul central al localității.
- Lipsa unui sistem integrat de management al traficului de transport în comun.
- În practică, frecvența călătorilor la stațiile de transport în comun este variabilă, făcând ca aceasta să fie ineficientă pentru utilizarea curentă.
- Sistemul încă dispune de resurse umane pentru controlul biletelor; există reticențe cu privire la ținuta și lipsa de profesionalism a acestora și a șoferilor.
- Companiile de taxi din Suceava nu dețin facilități pentru persoane cu dizabilități.
- Nu există rețele de transport public local extinse în ZUF Suceava (cu excepția localității Șcheia), astfel oamenii sunt încurajați să călătorească cu mașina personală.
- Lipsa stațiilor Park&Ride.
- Există cartiere (comunități periurbane noi sau istoric rurale) ce nu sunt accesibile pentru transportul în comun din cauza tramei stradale prea înguste.

Oportunități

- Optimizarea rutelor în funcție de frecvența călătorilor și cererea de transport.
- Politici de educare a populației cu privire la utilizarea transportului în comun. Proiect al Primăriei Suceava - Derularea de campanii de informare publică referitoare la utilizarea transportului public, perioada 2020-2030- finanțat din bugetul local, URBACT și INTERREG
- Creșterea nivelului de atractivitate a serviciilor prin viteza comercială, confortul vehiculelor și un orar fix al mijloacelor de transport în comun pentru o cadență predictibilă.
- Digitalizarea serviciului prin instalarea GPS pentru autobuze și afișaj electronic în stații a minuterelor rămase până la sosirea autobuzului, respectiv sistem de supraveghere video în stațiile de transport în comun, cât și în flota de transport în comun.
- Implementarea de politici de parcare care să sancționeze drastic staționarea autovehiculelor în stațiile de transport public.
- Modernizarea sistemului de plată a biletului prin utilizarea biletului electronic și posibilitatea plății cu telefonul mobil și card bancar pentru a face transportul public mai atractiv.
- Un sistem de transport public eficient, care să asigure o deplasare ușoară a călătorilor în interiorul zonei urbane funcționale este foarte important pentru buna funcționare a economiei metropolitane.
- Mutarea autogării din zona centrală pe strada Traian Vuia pentru cursele județene și interjudețene cu scopul fluidizării traficului.
- Crearea unui sistem de transport metropolitan cu taxare unică pentru toate mijloacele de transport din ZM (inclusiv pe cale ferată), astfel încât biletele de călătorie pentru cursele din ZM să poată fi folosite și pentru transportul local.
- Introducerea transportului public școlar – autobuz școlar pentru elevi, precum și posibilitatea de începere a cursurilor școlare de la ore diferite în instituțiile de învățământ situate în aceeași zonă pentru a fluidiza traficul.
- Introducerea unor benzi dedicate pentru transportul în comun și rute expres pentru conexiuni la distanțe mari.
- Transport public on-demand pentru arealele periurbane cu densitate redusă.
- O legislație mai bună pt taxiuri și metode drastice de control al calității (sanțiuni drastice dacă nu sunt puse aparatele de taxi, dacă se refuza curse, dacă nu sunt curate taxiurile etc).
- Permitea serviciilor de tipul Uber pentru a crea concurență, alternative de transport și ridicarea nivelului serviciilor prestate.
- Training pentru controlorii de transport în comun și sancționarea acestora pentru abateri neprofesionale.

Amenințări

- Lipsa unei abordări integrate care poate duce la ineficiența în implementarea unui transport în comun eficient.
- Toate cursele locale, județene și interjudețene au drept capete de traseu sau stații intermediare Autogara Suceava și Gara Burdujeni, îngreunând traficul în interiorul orașului;
- Gradul de mulțumire limitat al cetățenilor în ce privește serviciile de transport public fac ca transportul în regim de taxi să fie o alternativă la utilizarea transportului în comun.
- Atribuirea contractelor de transport intrajudețean.

2.11.4.9 Transport intermodal

Puncte tari

- La nivel local, stațiile Suceava Nord-Ițcani și Suceava (Burdujeni) reprezintă puncte de intermodalitate la nivelul Municipiului Suceava. Stația de autobuz de lângă Gara Suceava (Burdujeni) deservește liniile 2 și 3, iar liniile 17, 22 și 30 au stație în apropiere. Gara Suceava Nord-Ițcani are conexiune cu liniile 5 și 20, iar Gara de Vest cu liniile 3, 21.

Puncte slabe

- Amenajările neconforme ale stațiilor intermodale și lipsa unei sincronizări între graficele de circulație ale mijloacelor de transport în comun fac ca punctele intermodale să nu funcționeze eficient.
- Autogara Suceava nu este conectată eficient cu stațiile de transport în comun. Din cauza localizării sale, aceasta contribuie la aglomerarea traficului pe Strada Vasile Alecsandri și pe Strada Armenească în zona centrală.
- Intenția de relocare a autogării pe strada Traian Vuia.

Oportunități

- Relocarea autogării și conexiunea eficientă la liniile de transport în comun astfel încât aceasta să deservească ca punct intermodal pentru aprox. 18.000 călători pe lună. Noua locație ar trebui să fie dotată cu spații pentru servicii de alimentație publică, spații pentru agențiile de turism, stații de taxi, precum și stații pentru transportul public local.
- Marea majoritatea a navetiștilor din Suceava provin din localitatea Șcheia urmată de Ipotești, Salcea, Fălticeni, Liteni, Moara, Zvoriștea și Dumbrăveni. Facilitarea accesului la transportul în comun pentru navetiști, atât înspre Suceava, cât și în interiorul municipiului, este esențială pentru relaxarea traficului, a siguranței pietonilor, dar și a dezvoltării economice sustenabile.
- Este încurajată amenajarea unor parcări de tip park & ride la capătul liniilor de transport public local.

Amenințări

- Întârzieri în modernizarea infrastructurii de transport public.

2.11.4.10 Siguranța în trafic

Puncte tari

- Proiect al Primăriei Suceava - Reabilitare/Extindere iluminat public în zonele nou construite, perioada 2018-2021- finanțat din bugetul local și POR 2014-2020 PI 3.1 C
- Proiect al Primăriei Suceava - Reabilitare străzi și trotuare din zona centrală și cartierele rezidențiale Proiect extras din PMUD, perioada 2017-2023- finanțat prin PNDL – realizat
- Proiect al Primăriei Suceava - Extinderea tramei stradale în zonele rezidențiale nou construite Proiect extras din PMUD, perioada 2017-2023- finanțat prin PNDL
- Proiect al Primăriei Suceava - Montarea de semafoare în zonele cu risc de accidente, perioada 2019-2021, finanțat din bugetul local,
- Atât în orașul Salcea cât și în majoritatea comunelor din ZUF Suceava (în mod special Șcheia , Adâncata , Moara și Patrauti) au fost implementate , cu finanțare de la Consiliul Județean Suceava sau prin programul PNDL) proiecte de dezvoltare/modernizare/reabilitare a

infrastructurii rutiere , care au inclus elemente specifice de creștere a siguranței în trafic , inclusiv cu facilități pentru deplasarea pietonilor (zone pietonale adiacente drumurilor județene/comunale) , precum și (prin intermediul finanțărilor asigurate de Administrația Fondului de Mediu) proiecte de reabilitare a sistemului de iluminat public (becuri tip LED)

Puncte slabe

- Analizând spațial distribuția accidentelor, se poate observa că majoritatea acestora au loc pe următoarele artere: Calea Unirii, Strada Ana Ipătescu, Strada George Coșbuc, Calea Obcinelor, B-dul 1 Decembrie 1918, B-dul 1 Mai, artere cu trafic intens.
- Sectoarele stradale evidențiate anterior găzduiesc o bună parte a rețelei de transport în comun sau o intersectează astfel în anul 2016 au fost implicate în accidente de circulație 7 vehicule de transport public.
- Principalele cauze pentru accidentele de circulație au fost: neacordare de prioritate pietoni, traversarea neregulamentară pietoni și abateri bicicliști.
- Existența unor sectoare de stradă care se suprapun cu traseele drumurilor naționale sau județene, unde facilitățile pentru mobilitatea alternativă sunt limitate.
- Limitarea deplasării pietonilor pe trotuare din cauza mașinilor parcate neregulamentar sau a lățimii reduse a acestora.
- Tregeri de pietoni nesemnificate corespunzător și slab iluminate.
- Pondere ridicată a străzilor nemodernizate.

Oportunități

- Implementarea unui sistem de management al traficului. Proiect al Primăriei Suceava - Implementare sistem de management al traficului, perioada 2020-2023- finanțat din bugetul local și POR 2014-2020 AP 4.1.
- Modernizarea trecerilor de pietoni de pe arterele principale, crearea de facilități de deplasare pentru mijloacele de transport alternativ (piste biciclete, trotuare) în toate localitățile din ZUF(așa cum sunt menționate intervențiile în cadrul PMUD ZUF Suceava)
- Politici de educare a șoferilor cu privire la conduita în trafic și importanța asigurării de prioritate pentru pietoni și bicicliști.
- Proiect al Primăriei Suceava - Derulare campanii de educație rutieră adresate tinerilor Proiect extras din PMUD, perioada 2017-2023 - finanțat din bugetul local și URBACT INTERREG
- Proiect al Primăriei Suceava - Derulare campanii de educație rutieră adresate tuturor categoriilor de participanți la trafic (conducători auto, pietoni, bicicliști) Proiect extras din PMUD, perioada 2017-2023- finanțat din bugetul local și URBACT
- Proiect al Primăriei Suceava - Realizarea unui Plan multianual pentru lucrări necesare de întreținere/mentenanță a rețelei pietonale/stradal, cu prioritizare în funcție de zonă, complexitate și resurse financiare necesare Proiect extras din PMUD, perioada 2017-2023- finanțat din bugetul local, nerealizat.
- Proiect al Primăriei Suceava - Realizarea unei aplicații informatice care să ofere informații în timp real cu privire la problemele de trafic Proiect extras din PMUD, perioada 2020-2023- finanțat din bugetul local și Mecanismul Financiar Norvegian, nerealizat.
- Proiect al Primăriei Suceava - Elaborare și implementare de reglementări privind introducerea de restricții ale vitezei de circulație în zonele vulnerabile Proiect extras din PMUD, perioada 2017-2023- finanțat din bugetul local și URBACT INTERREG, nerealizat.

- Proiect al Primăriei Suceava - Elaborare și implementare de reglementări privind introducerea de restricții ale vitezei de circulație în zonele vulnerabile Proiect extras din PMUD, perioada 2023-2030- finanțat din bugetul local și URBACT INTERREG, nerealizat.
- Proiect al Primăriei Suceava - Amenajarea de zone cu prioritate pentru pietoni ("shared space - spații partajate/reglementări de tip zonă rezidențială, perioada 2020-2023- finanțat din bugetul local și POR 2014-2020 AP 4.1 SEE.
- Extinderea sistemului de monitorizare cu camere video a traficului rutier și pietonal.
- Elaborarea pentru fiecare UAT în parte a unui Plan multianual pentru întreținerea rețelei pietonale / stradale, priorizat în funcție de cerințele zonei diferite precum și elaborarea și implementarea reglementărilor privind introducerea restricțiilor de viteză a traficului în zonele vulnerabile (conform intervențiilor menționate în PMUD ZUF Suceava 2022 – 2030 .

Amenințări

- Amânarea implementării unor soluții punctuale va conduce către noi accidente.

2.11.4.11 Transportul de mărfuri

Puncte tari

- Varianta de ocolire a municipiului Suceava pentru traficul greu de pe E85, DN2-DN17-DN2, a fost inaugurată în 2019, după 11 ani de lucrări, și ocolește orașul pe latura de vest.
- Proiect al Primăriei Suceava - Achiziționarea de vehicule alternative (electrice) necesare pentru activități de administrare a piețelor, transport și distribuție marfă, perioada 2017-2020 - finanțat din bugetul local, Programul de cooperare Elvețiano Român
- Existența unei platforme intermodale pentru mărfuri în centrul geometric al orașului, în zona posterioară a gării Suceava (Burdujeni).
- „Freight TAILS – Soluții logistice inovatoare pentru transportul și distribuția de marfă”, cofinanțat în cadrul Programului Horizon 2020, ianuarie 2015 – ianuarie 2019

Puncte slabe

- În estul municipiului Suceava, nu există în acest moment o variantă ocolitoare pentru traficul de camioane care circulă pe drumul E58 zona est (DN2-DJ29).
- Transportul de marfă urban este reglementat în municipiul Suceava prin HCL 155 / 2013 în care se specifică faptul că aprovizionarea piețelor și centrelor comerciale se face prin oprirea vehiculului fără să blocheze traficul pe prima bandă sau în parcări special amenajate. Dacă aceste condiții nu sunt îndeplinite, aprovizionarea se poate face doar în intervalul orar 22:00-06:00. Lipsa unui mecanism de control și penalizare face ca procesul de aprovizionare să fie făcut în timpul zilei, ceea ce îngreunează transportul public și traficul din oraș.
- Amplasarea intermodalului de marfă în mijlocul orașului presupune traversarea acestuia cu mijloace de camion de mare tonaj.

Oportunități

- Deși preia o parte însemnată a traficul de mărfuri, este necesară dezvoltarea DN2P dintr-un drum cu o bandă pe sens în unul cu două benzi pe sens, ce ar permite preluarea completă a fluxului de trafic comercial de mărfuri și ar limita efectele negative asupra orașului precum aglomerarea traficului și poluarea.
- Construirea variantei ocolitoare pe latura de est a orașului, pe ruta E85-Ipotești-Salcea-DJ29, va fi finanțată prin fonduri europene pe exercițiul financiar 2021-2027. Această variantă de ocolire

va fi racordată la drumul expres cu profil de autostrada A7 Ploiești-Bacău-Suceava-Siret și va avea două benzi pe sens cu o viteză de circulație de 100 km/h.

- În Suceava există unul din cele 14 puncte de transport multimodal de marfă din România. Dezvoltarea rețelelor TEN-T feroviare, prin care ar crește viteza de deplasare a trenurilor de marfă de la 43 km/h la 120 km/h, ar reduce considerabil traficul rutier.
- Modernizarea punctului multimodal din Suceava ar urma să fie implementată în perioada 2022-2023, cu un cost estimativ de 21,44 milioane de euro, fără a fi, însă, prevăzut în POIM 2014-2020.
- Posibilitatea consolidării județului Suceava ca zonă de tranzit pentru mărfuri, între Portul Constanța și Vestul Ucrainei.
- Realizarea unui punct de descărcare a mărfurilor și înființarea unor coridoare de tranzit interioare pentru traficul mixt marfă și persoane.
- Dezvoltarea unei parări pentru camioane, astfel încât acestea să nu mai fie parcate în zone neautorizate.

Amenințări

- Ritmul scăzut de implementare a proiectelor de modernizare a căilor ferate și drumurilor.

2.11.5 Echiparea tehnico-edilitară

2.11.5.1 Alimentarea cu apă potabilă și rețeaua de canalizare

Puncte tari

- Gradul de acoperire al serviciilor de canalizare este de 95,70% în mun. Suceava
- Existența documentațiilor tehnico-economice pentru finanțarea proiectelor de implementare a rețelelor de alimentare cu apă și canalizare („Adâncata, Patrauti, Mitocu Dragomirnei, Ipotesti)
- Existența rețelei de canalizare în proporție de 80% (observație din partea orașului Salcea)
- Existența unui operator regional pentru serviciile de alimentare cu apă și canalizare (SC ACET SA) care asigură aceste servicii pentru întregul teritoriu al ZUF Suceava , într-o manieră unitară , integrată și care dispune de echipare, dotări și personal la standarde europene inclusiv existența unui structurii asociative ADI Apa Canalizare în care toate UAT-urile din ZUF sunt membre

Puncte slabe

- Regiunea de Dezvoltare Nord-Est a avut în anul 2019 cel mai mic procent dintre cele 8 regiuni de dezvoltare în ce privește conectarea populației la sistemul public de alimentare cu apă (50,08%), și al doilea cel mai mic procent de conectare la sistemul public de canalizare (37,64%), după regiunea Sud-Muntenia.
- Porțiuni din rețeaua de alimentare cu apă potabilă necesită reabilitare;
- Anumite zone de case nu dispun de branșamente la sistemul de alimentare cu apă
- Numărul racordurilor la canalizare, în cazul consumatorilor de tip case, este redus. Sistemul de canalizare nu acoperă întreg teritoriul
- Un număr important de comune (Adâncata, Mitocu Dragomirnei , Patrauti și Ipotesti) nu dispun de rețele de alimentare cu apă și/sau canalizare
- Reducerea numărului de branșamente casnice necontorizate
- În anul 2019, la nivelul municipiului Suceava, procentul pierderilor de apă înregistra 63%.
- Sunt cetățeni care încă nu sunt branșați la sistemul de alimentare cu apă și canalizare (observație din partea orașului Salcea)
- Numărul construcțiilor edificate nu corespunde cu numărul racordurilor la utilitățile publice (observație din partea orașului Salcea)

Oportunități

- Implementarea de proiecte pentru branșarea la rețeaua de apă și extinderea rețelei de canalizare în comunele din ZUF
- Implementarea de proiecte pentru branșarea gratuită la rețeaua de apă și extinderea rețelelor acolo unde este necesar (observație din partea orașului Salcea) Implementarea de proiecte pentru contorizare inteligentă

Amenințări

- Exploatarea necorespunzătoare a rețelei interioare de canalizare de către utilizatori.
- Lipsa fondurilor pentru realizarea proiectelor (observație din partea comunei Adâncata și orașului Salcea)
- Dezvoltarea urbană necontrolată poate conduce la costuri suplimentare generate de nevoia extinderii și mentenanței infrastructurii edilitare și de transport spre aceste zone, precum și ineficiența livrării serviciilor publice pe un areal mai întins, în zone cu densitate mică.

2.11.5.2 Managementul deșeurilor

Puncte tari

- 84% dintre sucevenii care au participat la Barometrul Urban sunt mulțumiți de curățenia din oraș (locul al doilea dintre localitățile incluse în studiu)
- 70% dintre pătrăuțeni, sunt mulțumiți de curățenia din comună, mai ales în zona centrală a acesteia (observație din partea comunei Pătrăuți)
- Existența sistemului de colectare selectivă (fracția umedă și fracția uscată) în sistem de puncte de colectare îngropate în Municipiul Suceava
- Operatori economici (DIASIL , RITMIC) care își desfășoară activitatea în domeniul colectării selective și reciclării (în special hârtie, plastic)
- La nivel de UAT județ Suceava (teritoriu care include și ZUF Suceava) , există Planul județean de gestionare a deșeurilor. OUG 92/2021 privind regimul deșeurilor stabilește țintele pentru colectarea separată a deșeurilor reciclabile din cele existente în deșeurile municipale la 70%. Pe de altă parte, fiecare UAT are obligația, potrivit OUG 196/2005, să devieze de la depozitare 60% din masa totală de deșeuri generată pe raza UAT (50% reciclare + 10% alte metode).
- SMID implementat de către C.J. Suceava care acoperă integral teritoriul ZUF Suceava
- Compostarea la domiciliu este prevăzută pentru 86% din populația rurală și 10% din populația suburbană.
- Pentru orașul Salcea și comunele Moara, Ipotești, Mitocu Dragomirnei și Șcheia, Patrauți , gestionarea deșeurilor municipale include și secțiunea de colectare selectivă și anume : colectarea separată a deșeurilor reziduale , reciclabile, deșeurilor biodegradabile din grădini și parcuri, colectarea separată a deșeurilor provenite din amenajări/reamenajări interioare/exteroare generate de populație

Puncte slabe

- Este necesară creșterea ponderii de deșeuri reciclate (6,02%) și introducerea de facilități suplimentare pentru colectarea selectivă
- Nivelul de educație și informare al cetățenilor privind colectarea selectivă a deșeurilor este încă scăzut la nivelul UAT-urilor din ZUF Suceava

Oportunități

- Implementarea unor strategii de combatere a deșeurilor depozitate ilegal și sancționarea persoanelor (observație din partea comunei Mitocu Dragomirnei)
- Crearea posibilităților necesare, adoptarea unor proiecte de informare și conștientizare a cetățenilor pentru viabilitatea unui sistem de colectare selectivă a deșeurilor (observație din partea orașului Salcea)

Amenințări

- Deșeurile de echipamente electrice și electronice sunt considerate a fi una din categoriile de deșeuri cu cea mai rapidă creștere
- Monopolizarea gropilor de gunoi și a sistemului de colectare a devenit o afacere internațională care este tot mai costisitoare pentru beneficiarii de servicii (observație din partea orașului Salcea)

2.11.5.3 **Infrastructura de producere, transport și distribuție a energiei electrice, termice și gaze naturale**

Puncte tari

- Sistem performant de termoficare centralizată - Centrala de cogenerare de înaltă eficiență din municipiul Suceava, finalizată în anul 2014, funcționează pe combustibil regenerabil (biomasă).
- Existența unor documentații tehnico economice întocmite pentru obținerea finanțării a proiectelor care vizează : reabilitarea și înființarea unor noi rețele pentru transportul și distribuția de energie electrică (Mitocu Dragomirnei , Scheia) , extinderea rețelei de alimentare cu gaze naturale pentru asigurarea necesarului de consum in comuna Pătrăuți , Adancata , Mitocu Dragomirnei , orașul Salcea .

Puncte slabe

- Datorită birocrăției, durata foarte mare de implementare a proiectelor de bransare sau de extindere a rețelelor de energie electrică și gaze naturale (observație din partea orașului Salcea)
- Număr ridicat de întreruperi neplanificate a furnizării, necesitatea creșterii nivelului de mentenanță preventivă a infrastructurii de energie electrică și pozarea rețelelor în subteran
- Valori mari pentru investițiile necesare in domeniul extinderii rețelelor (cost ridicat cu forța de munca si materiale de construcție)

Oportunități

- Obținere finanțare pentru înființare rețea de transport și distribuție gaze naturale.
- Identificarea de surse de finanțare pentru modernizarea rețelei de distribuție a energiei electrice (observație din partea comunei Adâncata)
- Finanțare PNRR - pentru proiecte extindere rețele de distribuție a energiei electrice și a gazelor naturale (observație din partea comunei Pătrăuți)
- Adoptarea de proiecte și surse ecologice de producere a energiei (observație din partea orașului Salcea)

Amenințări

- Sistemul de termoficare centralizată înregistrează un număr în scădere al utilizatorilor conectați
- Orientarea consumatorilor către alte surse de încălzire, din cauza lipsei rețelei de distribuție a gazelor naturale și a agentului termic (observație din partea comunei Mitocu Dragomirnei)
- Reticența cetățenilor de a se conecta la rețeaua de gaze naturale in special in municipiul Suceava , dar prin extrapolare si in mediul rural unde veniturile sunt mai mici , datorita costurilor ridicate ale acestor investiții care sunt acoperite exclusiv din fonduri ale beneficiarilor finali (cetățeni).

2.11.5.4 **Iluminatul public**

Puncte tari

- Prin lucrările de investiție realizate s-a obținut eficientizarea sistemului de iluminat public prin reducerea consumurilor energetice, precum și îmbunătățirea calității mediului prin reducerea emisiilor de gaze cu efect de seră în municipiul Suceava, dar și in celalalte localitati din ZUF Suceava - de exemplu:

- Proiect „Înființare rețea de iluminat public cu lămpi de tip led în Comuna Mitocu Dragomirnei”.
- Proiect „Modernizare iluminat public în comuna Pătrăuți”, înlocuire corpuri de iluminat clasice cu LED și proiect „Management modern și eficient a iluminatului public din comuna Pătrăuți”, modernizarea iluminatului public pe întreg arealul comunei

Puncte slabe

- Lipsa rețelelor de distribuție a energiei electrice în zona cartierelor noi
- Avarii cauzate de intemperii (observație din partea comunei Pătrăuți)

Oportunități

- exemple de bune practici pentru reabilitarea și eficientizarea sistemului de iluminat public în orașe precum Brașov
- Modernizarea integrală a sistemului de iluminat public utilizând tehnologia lămpilor cu LED
- Tehnologii noi pentru trecerea la iluminatul public rural din surse nepoluante

Amenințări

- Producerea de avarii care ar avea ca rezultat întreruperea iluminatului public pe zona mari și perioade de timp îndelungate.
- Periclitarea siguranței cetățenilor.
- Defectarea unui număr mare de electrocasnice din gospodăriile cetățenilor (observație din partea comunei Adâncata)

2.11.5.5 Infrastructura de telecomunicații și telefonie

Puncte tari

- Rețelele și serviciile de telefonie mobilă și fixă, comunicațiile prin internet și de televiziune prin cablu (curenți slabi) au înregistrat în ultimii ani creșteri ale acoperirii, calitatii serviciilor și accesibilității în arealul studiat.
- Existența surselor de finanțare pentru investiții în domeniul digitalizării la nivelul regiunii Nord Est

Puncte slabe

- Aspect nefavorabil al cablurilor aeriene, în special pe străzile principale
- Semnal slab în anumite zone de pe raza unor localități din zona metropolitană (observație din partea comunei Adâncata, oraș Salcea)

Oportunități

- Dezvoltarea rețelei de telecomunicații și telefonie poate avea un impact favorabil asupra accesului la educație și marginalizării

Amenințări

- Restricțiile generate de coronavirus au dus la marginalizarea persoanelor fără acces la internet în România.
- Principalele bariere care afectează educația online sunt problemele accesării tehnologiei și internetului pentru copiii din familiile defavorizate

2.11.6 Servicii publice

2.11.6.1 Infrastructura și serviciile de educație

Puncte tari

- Creșterea numărului de cadre didactice în perioada 2010-2019, cu 6,36% în municipiul Suceava și 4,46% în ZUF Suceava.
- Conform Barometrului Urban, 65% dintre respondenții din municipiul Suceava față de școlile și facilitățile educaționale la care au acces în oraș.
- Sistemul de învățământ preuniversitar de la nivelul municipiului Suceava oferă o gamă largă de specializări, nu doar în profil teoretic, ci și tehnic, economic, cu program sportiv și specializări în artă.
- Patru unități școlare de la nivelul municipiului Suceava asigură învățământ postliceal.
- În anul 2019, rata de promovare la bacalaureat la nivelul municipiului Suceava a fost mai mare, de 74,13%.
- În sesiunea iunie-iulie 2020, în județul Suceava au existat 19 candidați cu media 10 la bacalaureat, cel mai mare număr de candidați dintr-un județ.
- Pe lângă sistemul de învățământ public, la nivelul municipiului Suceava se evidențiază și sistemul de învățământ privat.
- Conform PUG, distribuția unităților de învățământ la nivel teritorial este relativ echilibrată la nivelul cartierelor, excepție făcând cartierul Ițcani care nu este deservit corespunzător de unități de învățământ.
- În cadrul Regiunii Nord-Est există trei centre universitare: Iași, Suceava și Bacău. Municipiul Suceava ocupă locul al doilea, ca centru universitar, după municipiul Iași. Structura academică a Universității „Ștefan cel Mare” din Suceava cuprinde 10 facultăți, a căror ofertă educațională vizează dezvoltarea unor competențe profesionale și transversale în domenii diverse, precum științe ale naturii, științe inginerești, științe medicale și biomedicale, științe sociale, științe umaniste și arte, știința sportului și educația fizică.
- În anul 2019, s-a întocmit documentația în vederea înființării programului de studii universitare de licență Media digitală, în domeniul de studii Științe ale comunicării, Facultatea de Litere și Științe ale Comunicării. Conform Hotărârii ARACIS, programul de studii universitare de licență Media digitală este autorizat provizoriu să funcționeze, cu o capacitate de școlarizare în primul an de studii de 50 de locuri, începând cu anul universitar 2020-2021.
- În USV există 2 Școli doctorale: Școala Doctorală de Științe Aplicate și Inginerești și Școala Doctorală de Științe Socio-Umane, cu 15 domenii.
- Universitatea „Ștefan cel Mare” din Suceava are un rol important și în calitate de angajator la nivelul municipiului, prin cei aproximativ 1.000 de angajați.
- Din cei aproape 10.000 de studenți ai Universității Suceava, peste jumătate dintre aceștia provin din afara municipiului, studenți care contribuie, prin consum, la dinamizarea vieții economice a orașului.
- În orașul Salcea, în toate unitățile de învățământ starea generală a infrastructurii este bună, iar calitatea materialelor didactice este bună.
- Toate unitățile de învățământ de pe raza orașului Salcea au acces la rețeaua de internet
- Proiectele implementate în comuna Pătrăuți:
 - Unitate de învățământ pentru preșcolari în Moldoveni, reabilitată prin PNDR
 - Reabilitarea și echiparea infrastructurii educaționale a Școlii Generale Constantin Morariu, prin: îmbunătățirea infrastructurii de învățământ pentru a face față cerințelor privind normativele actuale privind condițiile pe care trebuie să le îndeplinească un

spațiu de învățământ, corpul de clădire al școlii reabilitat pentru o mai bună utilizare a spațiilor, soluții pentru asigurarea confortului termic, creșterea accesului, calității și a atractivității educației prin dotarea cu echipamente didactice, echipamente IT, modernizarea utilităților și crearea de facilități speciale pentru persoane cu dizabilități în vederea dobândirii de competențe și învățare relevante pentru piața forței de muncă.

- Proiectele implementate în municipiul Suceava:
 - Construire grădiniță în cartierul Burdujeni Sat din municipiul Suceava: construcție clădire cu funcțiune de unitate de învățământ preșcolară, echiparea infrastructurii educaționale preșcolare.
 - Unitate de învățământ pentru preșcolari în zona centrală a municipiului Suceava: extinderea și remodelarea grădiniței existente, echiparea infrastructurii educaționale preșcolare.
 - Reabilitarea și echiparea infrastructurii educaționale a Colegiului Tehnic „Petru Mușat”: îmbunătățirea infrastructurii de învățământ pentru a face față cerințelor privind normativele actuale privind condițiile pe care trebuie să le îndeplinească un spațiu de învățământ, corpul de clădire al școlii va fi reabilitat pentru o mai bună utilizare a spațiilor, soluții pentru asigurarea confortului termic, respectiv termoizolarea integrală a corpului clădirii exterior, creșterea accesului, calității și a atractivității educației prin dotarea cu echipamente didactice, echipamente IT, modernizarea utilităților și crearea de facilități speciale pentru persoane cu dizabilități în vederea dobândirii de competențe și învățare relevante pentru piața forței de muncă.
 - Proiectare și execuție campus școlar la Liceul cu Program Sportiv Suceava – finanțat prin POR 2007 – 2013.
 - Extindere, modernizare și refuncționalizare sala de sport la Colegiul Național Ștefan cel Mare Suceava, județ Suceava – finanțat în cadrul POR 2007 – 2013.

Puncte slabe

- Gradul de încărcare al unui cadru didactic din învățământul preșcolar a fost de 20,52 în 2011, la nivelul municipiul Suceava.
- Populația școlară din orașul Salcea scade anual, astfel evoluția sa înregistrează un trend descendent.
- Populația școlară din comuna Adâncata scade anual, astfel evoluția sa înregistrează un trend descendent
- Gradul mare de încărcare al unui cadru didactic din învățământul preșcolar în comuna Pătrăuți
- Scoli din ZUF Suceava identificate cu risc: Școala Gimnazială Mitocu Dragomirnei.
- Conform informațiilor transmise de Inspectoratul Școlar Județean Suceava principalele probleme/nevoi ale sistemului de învățământ din municipiul Suceava sunt:

La nivelul învățământului preșcolar:

- lipsa autorizațiilor de funcționare ISU și autorizației sanitare (din cauza funcționării în schimburi a unor grădinițe cu program normal);
- inexistența cabinetelor medicale și a personalului medical în grădinițele cu program normal și personal medical insuficient în grădinițele cu program prelungit;
- insuficiența personalului de îngrijire necesar în grădinițe;
- supraaglomerarea grupelor peste limita legală în grădinițele cu program prelungit;

- quantum insuficient pentru alocația per elev/preșcolar, aspect care generează fonduri insuficiente pentru cheltuieli de salarii;
- lipsa monitorizării și supravegherii video a unor grădinițe;
- necesitatea dotării unor grădinițe cu interfoane în vederea creșterii siguranței și securității copiilor;
- supravegherea de către un agent de circulație a străzilor care asigură fluxul la/de la grădiniță, cu precădere între orele 7³⁰-9⁰⁰, 12⁰⁰-13⁰⁰, 16⁰⁰-17³⁰;
- abordarea echitabilă a acordării laptelui și cornului (preșcolarii de la grădinițele cu program prelungit au fost excluși din acest program);
- susținere financiară în vederea achiziționării de materiale didactice și jucării;
- montarea/reamenajarea și semnalizarea vizibilă a unor surse exterioare de apă (hidranți exteriori) din preajma instituțiilor preșcolare;
- refacerea trotuarelor și străduțelor din vecinătatea grădinițelor;
- lipsa unor spațiilor de joacă în unele grădinițe;
- inexistența în unele grădinițe a unor spații de depozitare, a spațiilor necesare pentru derularea opționalelor, cabinetelor metodice etc.

La nivelul învățământului gimnazial:

- Lipsa unor spații amenajate pentru servirea mesei/minicantine;
- Bazele sportive trebuie modernizate/dezvoltate;
- Lipsa dotărilor cu tehnică și materiale didactice moderne;
- Unele instituții educaționale nu îndeplinesc condițiile necesare pentru obținerea avizului ISU;
- Cabinetele medicale școlare nu sunt dotate și amenajate corespunzător, în special cabinetele stomatologice

La nivelul învățământului liceal:

- Stare avansată de degradare a unor clădiri ale unităților școlare;
- Lipsa dotărilor în atelierele, cabinetele și laboratoarele unităților școlare;
- Lipsa echipamentelor, utilajelor și dotărilor specifice în cadrul cabinetelor, atelierelor și laboratoarelor de specialitate.

La nivel învățământului universitar principalele nevoi evidențiate în Planul Strategic pentru perioada 2016-2020¹ sunt următoarele:

- Construirea noului Campus Universitar;
- Dimensionarea ofertei educaționale a universității în vederea adaptării acesteia la nevoile pieței muncii, dar și a eficientizării programelor de studii activate;
- Dezvoltarea noii Facultăți de Drept și Științe Administrative, prin reorganizarea actualei Facultăți de Științe Economice și Administrație Publică;
- Dezvoltarea Departamentului de sănătate și dezvoltare umană;
- Consolidarea ofertei educaționale în domeniul TIC pentru a putea răspunde cererii din ce în ce mai mari de specialiști în domeniu;
- Creșterea numărului de locuri în cămine, modernizarea căminelor care nu au fost aduse la standardele asumate;
- Susținerea mobilității studenților în programe de tip ERASMUS și a mobilităților interne, în special la universități din cadrul consorțiului ACADEMICA+;

¹ Documente elaborat și aprobat în cadrul Universității „Ștefan cel Mare” Suceava și disponibil la adresa http://www.usv.ro/fisiere_utilizator/file/Acte%20oficiale/2016/ PLAN%20STRATEGIC%202016_2020%20APROBAT%20SENAT%2027%20mai%202016%20pt%20postat%20CU%20COPERTA.pdf

- Creșterea capacității de cercetare științifică, dezvoltare tehnologică și inovare multidisciplinară și inter-disciplinară prin dezvoltarea infrastructurii specifice, susținerea proiectelor CDI, dezvoltarea profesională a resursei umane existente și stimularea performanței în cercetare, precum și prin atragerea de personal de înaltă calificare și de colaboratori cu prestigiu internațional;
- Diversificarea și intensificarea cooperărilor internaționale cu grupuri și rețele de cercetare având un impact ridicat pe plan internațional.

Oportunități

- Construirea noului Campus Universitar(comuna Moara);
- Dimensionarea ofertei educaționale a Universității Suceava în vederea adaptării acesteia la nevoile pieței muncii, dar și a eficientizării programelor de studii activate;
- Dezvoltarea noii Facultăți de Drept și Științe Administrative, prin reorganizarea actualei Facultăți de Științe Economice și Administrație Publică;
- Dezvoltarea Departamentului de sănătate și dezvoltare umană în cadrul Universității;
- Consolidarea ofertei educaționale în domeniul TIC pentru a putea răspunde cererii din ce în ce mai mari de specialiști în domeniu;
- Creșterea numărului de locuri în cămine, modernizarea căminelor care nu au fost aduse la standardele asumate;
- Susținerea mobilității studenților în programe de tip ERASMUS și a mobilităților interne, în special la universități din cadrul consorțiului ACADEMICA+;
- Creșterea capacității de cercetare științifică, dezvoltare tehnologică și inovare multidisciplinară și inter-disciplinară prin dezvoltarea infrastructurii specifice, susținerea proiectelor CDI, dezvoltarea profesională a resursei umane existente și stimularea performanței în cercetare, precum și prin atragerea de personal de înaltă calificare și de colaboratori cu prestigiu internațional;
- Diversificarea și intensificarea cooperărilor internaționale cu grupuri și rețele de cercetare având un impact ridicat pe plan internațional.
- Atragerea de studenți străini, în special din Republica Moldova.
- Dezvoltarea învățământului profesional și postliceal.
- Construirea unui afterschool în orașul Salcea și comuna Adâncata
- Construirea unui bazin de înot didactic în orașul Salcea și unul în comuna Adâncata
- Construirea noii Școli Generale în comuna Mitocu Dragomirnei;
- Modernizarea Școlii Primare din Localitățile Mitocaș și Lipoveni (comuna Mitocu Dragomirnei);
- Modernizarea sistemului de transport pentru școlari și preșcolari în comuna Mitocu Dragomirnei.
- Dezvoltarea învățământului preșcolar și gimnazial din comuna Pătrăuți

Amenințări

- Degradarea continuă a unităților de învățământ.
- Creșterea atractivității învățământului universitar din Bacău și Iași, față de Suceava.
- Creșterea riscului unităților de învățământ.
- Gradul ridicat de încărcare al unui cadru didactic din învățământul preșcolar.
- Scăderea numărului de personal didactic.
- Numărul de elevi din orașul Salcea este în scădere datorită migrației tinerilor
- Scăderea numărului de elevi

2.11.6.2 Infrastructura de sănătate și serviciile medicale

Puncte tari

- Există o rețea sanitară dezvoltată și diversificată
- Conform Barometrului Urban, 55% dintre locuitorii din Suceava sunt mulțumiți de serviciile de sănătate, dintre care 13% au declarat că sunt foarte mulțumiți.
- Municipiul Suceava se află peste media națională și puțin sub media europeană când vine vorba despre raportul medicilor la 1.000 de locuitori.
- În ceea ce privește numărul structurilor ambulatorii din județul Suceava și ponderea adresabilității pacienților către acestea, la nivel de județ, există 169 de unități, dintre care 26 sunt în Suceava (15.47%).
- În orașul Salcea și comunele din ZUF Suceava există cabinete medicale de familie, un cabinet stomatologic (Salcea, Patrauti , Adancata) și farmacii.

Puncte slabe

- Ponderea persoanelor care s-au declarat nemulțumiți de serviciile de sănătate este 45%, dintre care 7% sunt foarte nemulțumiți.
- Suceava este județul cu cei mai scăzuți indici de acoperire cu medici de familie. Municipiul Suceava a înregistrat 0.5 cabinete la 1.000 de locuitori.
- Distribuția unităților medicale este neuniformă la nivelul zonei urbane funcționale.
- În comunele din ZUF Suceava (mai puțin Scheia) indicii de acoperire cu medici de familie este mic (doar doi medici de familie), iar distribuția unităților medicale (farmacii) este neuniformă.
- Distribuția unităților medicale este neuniformă la nivelul zonei urbane funcționale.
- În Adâncata, Moara și Mitocu Dragomirnei, Salcea și Patrauti, nu există un serviciu destinat exclusiv persoanelor cu dezabilități și persoanelor vârstnice.

Oportunități

- Accesarea fondurilor pentru infrastructură, atragerea forței de muncă și diversificarea serviciilor oferite.
- Implementarea de măsuri pentru creșterea numărului medicilor de familie, precum și regândirea importanței acestora în sistemul sanitar, conform Planului regional de servicii sanitare 2021-2027 NE.
- Dezvoltarea și consolidarea asistenței comunitare, a asistenței primare și a asistenței ambulatorii specializate, prin alocarea unui buget mai mare și accesarea de fonduri europene.
- Educarea populației cu privire la accesarea serviciilor de îngrijire de tip ambulatoriu pentru cazuri care nu sunt complexe.
- Dezvoltarea unor programe de prevenție cu ajutorul medicilor de familie și prin programe de informare și educare a populației.
- Posibilitatea de accesare a fondurilor pentru infrastructură, atragerea forței de muncă și diversificarea serviciilor oferite;
- Aprobarea pentru implementare proiect de investiții: Înființare dispensar uman în comuna Mitocu Dragomirnei;
- Existența documentațiilor tehnico economice pentru obținerea finanțării în vederea realizării de sedii administrative ale Compartimentului de Asistență Socială(Adancata) și de construire a unui centru medical (Salcea) .

Amenințări

- Accesul la serviciile de sănătate să scadă
- Asistența medicală primară să continue să fie insuficient utilizată

- Lipsa fondurilor și lipsa posibilității accesării fondurilor europene. Subfinanțarea sistemului afectează capacitatea de a acoperi nevoile cetățenilor, iar situația va deveni din ce în ce mai complicată, având în vedere că populația îmbătrânește și baza de resurse se reduce.
- Deficit forță de muncă
- În majoritatea comunelor din ZUF Suceava (excepție Scheia) există următoarele amenințări: accesul la serviciile de sănătate să scadă; asistența medicală primară să continue să fie insuficient utilizată; lipsa fondurilor și lipsa posibilității accesării fondurilor europene. Subfinanțarea sistemului afectează capacitatea de a acoperi nevoile cetățenilor, iar situația va deveni din ce în ce mai complicată, având în vedere că populația îmbătrânește și baza de resurse se reduce , deficit forță de muncă
- În orașul Salcea și comunele din ZUF Suceava (excepție Scheia) nu există acces la fonduri externe pentru implementarea tuturor proiectelor necesare.

2.11.6.3 Infrastructura și serviciile de asistență socială

Puncte tari

- Infrastructura și serviciile de asistență socială sunt oferite atât de sectorul public, cât și de furnizorii privați, ceea ce asigură o paletă mai largă de servicii și deservirea mai multor tipuri de beneficiari
- Proiectul Centrul multifuncțional Arta – Ițcani (consiliere victime violență domestică, afterschool, bibliotecă, facilități etc).
- Furnizorii privați oferă următoarele servicii: centre de zi pentru asistență și suport, centre rezidențiale de îngrijire și asistență pentru persoanele fără adăpost, servicii de îngrijire la domiciliu, centre de îngrijire pentru persoanele toxico-dependente, centre rezidențiale de îngrijire și asistență pentru persoanele fără adăpost, centre rezidențiale de îngrijire și asistență pentru persoane vârstnice, precum și centre rezidențiale pentru copii în sistemul de protecție specială.
- În Mitocu Dragomirnei se află un centru Social Pentru Persoane Cu Nevoi Speciale-Centru de Primire În Regim De Urgență.
- La nivelul ZUF infrastructura și serviciile de asistență socială sunt oferite de către sectorul public (Mitocu Dragomirnei, Pătrăuți, Adâncata, Salcea etc).

Puncte slabe

- Lipsa următoarelor servicii sociale: centre rezidențiale de recuperare/reabilitare pentru persoane cu diferite adicții (dependențe), persoanele vârstnice și persoanele fără adăpost, centre de zi pentru copii, familii, persoane vârstnice și adulți cu dizabilități, servicii la domiciliu, servicii de asistență comunitară și o școală pentru toți copiii din Suceava.
- Lipsa următoarelor servicii la nivel de zonă urbană funcțională: Centre de zi pentru persoanele vârstnice, Servicii de îngrijire la domiciliu pentru persoane vârstnice, persoane cu dizabilități, persoane aflate în situație de dependență, Servicii de asistență comunitară, Centre de zi pentru copii: copii în familie, copii separați sau în risc de separare de părinți și Centre rezidențiale de îngrijire și asistență pentru persoanele vârstnice.
- Insuficiente parteneriate între administrația locală și furnizorii privați.
- În comunele din ZUF Suceava , in mod special Mitocu Dragomirnei, Patrauti , Ipotesti , Adancata și Moara au fost identificate următoarele puncte slabe : lipsa următoarelor servicii sociale: centre rezidențiale de recuperare/reabilitare pentru persoane cu diferite adicții (dependențe), persoanele vârstnice și persoanele fără adăpost, centre de zi pentru copii, familii, persoane vârstnice și adulți cu dizabilități, servicii la domiciliu, servicii de asistență comunitară .

- La nivelul comunelor din ZUF Suceava a fost identificata lipsa următoarelor facilitati : Centre de zi pentru persoanele vârstnice, Servicii de îngrijire la domiciliu pentru persoane vârstnice, persoane cu dizabilități, persoane aflate în situație de dependență, Servicii de asistență comunitară, Centre de zi pentru copii: copii în familie, copii separați sau în risc de separare de părinți și Centre rezidențiale de îngrijire și asistență pentru persoanele vârstnice, de asemenea parteneriatele între administrația locală și furnizorii privați de servicii sociale sunt insuficient dezvoltate .
- În orasul Salcea, lipsesc următoarele facilitati asociate cu serviciile sociale: centre pentru persoanele vârstnice și persoanele aflate în situații dificile, centre de zi pentru copii, familii și adulți cu dezabilități, servicii la domiciliu, servicii de asistență comunitară.

Oportunități

- Parteneriatele dintre autoritățile locale și furnizorii privați
- Dezvoltarea resursei umane prin îmbunătățirea educației, oferirea de traininguri sau parteneriate cu furnizori privați.
- Colaborarea cu alte compartimente/instituții în vederea prevenirii unor situații de risc.
- Accesarea de fonduri pentru dezvoltarea serviciilor necesare în Suceava și în ZUF Suceava.
- Prevenirea situațiilor de risc, prin educarea categoriilor de risc, parteneriatele între sectoare importante ale comunității (educația, sănătatea) pentru a elimina cauzele care generează situații de risc pentru categoriile vulnerabile și implicarea comunității în procesul de dezvoltare a serviciilor sociale și incluziunea categoriilor în comunitate.
- Dezvoltarea de instrumente pentru a atrage mai multe fonduri (naționale și europene).
- Atragerea mediului privat în problemele sociale cu care se confruntă comunitatea ar avea ca rezultat sponsorizări de evenimente/parteneriate.
- În orasul Salcea si comunele din ZUF Suceava , in mod special Mitocu Dragomirnei, Patrauti , Ipotesti , Adancata si Moara au fost identificate , in urma consultarilor avute in procesul de elaborare a documentului strategic , următoarele oportunități: dezvoltarea resursei umane prin îmbunătățirea educației, oferirea de traininguri sau parteneriate cu furnizori privați; colaborarea cu alte compartimente/instituții în vederea prevenirii unor situații de risc; accesarea de fonduri pentru dezvoltarea serviciilor sociale deficitare , prevenirea situațiilor de risc, prin educarea categoriilor de risc, parteneriatele între sectoare importante ale comunității (educația, sănătatea) pentru a elimina cauzele care generează situații de risc pentru categoriile vulnerabile și implicarea comunității în procesul de dezvoltare a serviciilor sociale și incluziunea categoriilor în comunitate; dezvoltarea de instrumente pentru a atrage mai multe fonduri (naționale și europene); atragerea mediului privat în problemele sociale cu care se confruntă comunitatea ar avea ca rezultat sponsorizări de evenimente/parteneriate.

Amenințări

- Dezvoltarea insuficientă a parteneriatelor cu furnizorii de servicii sociale necesare.
- Dezvoltarea insuficientă a serviciile sociale în mediul rural, unde nevoile sunt cele mai acute.
- Incapacitatea de a dezvolta instrumentele pentru a atrage mai multe fonduri (naționale și europene).
- Dezvoltarea și implementarea insuficientă a măsurilor de intervenție în vederea incluziunii sociale a persoanelor vulnerabile.
- Lipsa implicării comunității locale și a societății civile în furnizarea și dezvoltarea serviciilor sociale.
- Situația categoriilor defavorizate să se agraveze și dezvoltarea insuficientă de măsuri pentru a rezolva următoarele problemele sociale: rata mare a abandonului școlar, copiii cu părinți plecați

la munca în străinătate și rămași singuri acasă, fără reprezentant legal, copiii victime ale exploatării prin muncă, violență școlară/domestică, bătrâni singuri acasă, lipsa locurilor de muncă, părinții dependenți de ajutorul social, precum și lipsa posibilităților de reintegrare în familie a copiilor din sistemul de protecție.

- În comunele din ZUF Suceava , în special Pătrăuți , Mitocu Dragomirnei , Ipotesti , Moara au fost identificate următoarele amenințări: dezvoltarea insuficientă a parteneriatelor cu furnizorii de servicii sociale necesare; dezvoltarea insuficientă a serviciilor sociale în mediul rural, unde nevoile sunt cele mai acute; incapacitatea de a dezvolta instrumentele pentru a atrage mai multe fonduri (naționale și europene); dezvoltarea și implementarea insuficientă a măsurilor de intervenție în vederea incluziunii sociale a persoanelor vulnerabile; lipsa implicării comunității locale și a societății civile în furnizarea și dezvoltarea serviciilor sociale; situația categoriilor defavorizate să se agraveze și dezvoltarea insuficientă de măsuri pentru a rezolva următoarele problemele sociale: rata mare a abandonului școlar, copiii cu părinți plecați la munca în străinătate și rămași singuri acasă, fără reprezentant legal, copiii victime ale exploatării prin muncă, violență școlară/domestică, bătrâni singuri acasă, lipsa locurilor de muncă, părinții dependenți de ajutorul social, precum și lipsa posibilităților de reintegrare în familie a copiilor din sistemul de protecție.
- În comuna Adâncata există următoarele amenințări: dezvoltarea și implementarea insuficientă a măsurilor de intervenție în vederea incluziunii sociale a persoanelor vulnerabile și lipsa implicării comunității locale și a societății civile în furnizarea și dezvoltarea serviciilor sociale.
- În orasul Salcea există următoarele amenințări: dezvoltarea și implementarea insuficientă a măsurilor de intervenție în vederea incluziunii sociale a persoanelor vulnerabile și lipsa implicării comunității locale și a societății civile în furnizarea și dezvoltarea serviciilor sociale.

2.11.6.4 Infrastructura și serviciile culturale

Puncte tari

- Conform clasamentului realizat de Institutul Național pentru Cercetare și Formare Culturală în cadrul studiului *Vitalitatea culturală a orașelor din România (2019)*, Suceava se clasează în primele zece orașe cu cel mai bun scor pentru sub indicele de infrastructură culturală, între 46 de orașe din țară (studiul nu include orașul București). Această poziție se datorează numărului ridicat de instituții și așezăminte culturale. La nivelul itemului care a măsurat gradul de acoperire al bibliotecilor prin raportare la populație, Suceava ocupă locul 3, iar în cazul muzeelor și al cinematografelelor ocupă locurile 2 și 6 din 46.
- La nivelul județului Suceava funcționează 68 instituții publice de cultură dintre care 25 funcționează în Municipiul Suceava. Între acestea se numără 9 instituții de interes național, aflate în subordinea Ministerului Culturii.
- Numărul volumelor din bibliotecile publice din municipiul Suceava a crescut cu aproximativ 14% în 2019 față de 2011.
- În 2019, în municipiul Suceava s-a înregistrat un număr de 8414 de cititori, cu 18% mai mare față de numărul de cititori activi din anul 2011.
- La nivelul Municipiului Suceava, numărul personalului angajat în bibliotecile publice a crescut cu 2%.
- În municipiul Suceava se găsesc 84 de monumente istorice, ansambluri și situri arheologice de interes național, județean și local.
- Construirea Teatrului Municipal „Matei Vișniec” Suceava.
- Municipiul Suceava a fost gazda unui număr mare de evenimente de înaltă ținută culturală realizate în parteneriat cu artiști, operatori, instituții publice etc., evenimente precum: Zilele

Sucevei, Bucovina Rock Castle, Festivalul de Artă Medievală, Suceava Blues Festival, Târg de Crăciun etc.

- În orașul Salcea se regăsește o bibliotecă în clădirea Căminului cultural, clădire reabilitată și modernizată de recent
- Orașul Salcea are în curs de aprobare construirea a două cămine culturale
- Existența unei biblioteci modernizate în comuna Adâncata
- Înființarea unui muzeu în clădirea căminului cultural din comuna Adâncata
- Cămin cultural modernizat prin fonduri europene în comuna Adâncata
- Existența unui proiect pentru construirea unui cămin în satul Călugăreni, comuna Adâncata
- Existența unei Biblioteci Comunale în comuna Mitocu Dragomirnei.
- În Comuna Mitocu Dragomirnei se găsesc 5 monumente istorice, ansambluri și situri arheologice de interes național, județean și local.
- La nivelul comunei Pătrăuți, funcționează o bibliotecă publică, în subordinea Consiliului Local, precum și o bibliotecă școlară, în subordinea Școlii Gimnaziale Pătrăuți.
- În comuna Pătrăuți, se află monumentul istoric „Biserica Ortodoxă Înălțarea Sfintei Cruci”, ctitorită de către domnitorul Ștefan cel Mare.

Puncte slabe

- Conform Barometrului Urban, doar 39% dintre respondenții din municipiul Suceava sunt foarte mulțumiți de facilitățile culturale, 40% sunt mai degrabă mulțumiți, 15% mai degrabă nemulțumiți iar 6% sunt foarte nemulțumiți.
- Inexistența fondurilor pentru dezvoltarea și promovarea infrastructurii culturale în orașul Salcea și comuna Adâncata
- Lipsa unei politici de promovare și încurajare a cetățenilor către zona comunei Mitocu Dragomirnei.
- Biblioteca publică din comuna Pătrăuți nu funcționează, datorită lipsei de personal.
- Fondul de carte din comuna Pătrăuți nu a mai fost actualizat din anul 2010.

Oportunități

- Dezvoltarea și promovarea infrastructurii culturale
- Obținerea aprobării de către primăria orașului Salcea pentru proiectele depuse în domeniul cultură
- Construirea unui Muzeu în comuna Adâncata
- Dezvoltarea unui program de evenimente de artă stradală în comuna Adâncata
- Dezvoltarea evenimentelor culturale de mare anvergură atât la nivelul municipiului Suceava, cât și la nivelul localităților componente ZUF
- Dezvoltarea unui program de evenimente de artă stradală și dezvoltarea identității pentru fiecare comuna în cadrul ZUF Suceava
- Dezvoltarea evenimentelor culturale de mare anvergură, la care să participe toate instituțiile de cult din fiecare comuna în cadrul ZUF Suceava
- Dezvoltarea unui program de evenimente de artă stradală și dezvoltarea identității municipiului Suceava prin arta stradală
- Dezvoltarea evenimentelor culturale de mare anvergură atât la nivelul municipiului Suceava, cât și la nivel de ZUF.
- Construirea unui Muzeu de Artă contemporana în Municipiul Suceava

Amenințări

- Degradarea monumentelor istorice
- Lipsa fondurilor necesare pentru dezvoltarea infrastructurii culturale din orașul Salcea și comuna Adâncata

2.11.6.5 Infrastructura și serviciile pentru tineret

Puncte tari

- Conform Barometrului Urban, aprecierea condițiilor de petrecere a timpului liber pentru tineri, din orașul în care trăiesc, a înregistrat, la nivel național, media de 6,0 puncte. Aprecierea condițiilor de petrecere a timpului liber pentru tineri în municipiul Suceava a fost de 5,9 puncte.
- Prezență puternică a societății civile în sectorul tineret, dintre acestea, Fundația Județeană pentru Tineret Suceava fiind cea mai evidentă.
- Înființarea Consiliului Consultativ pentru Probleme de Tineret Suceava, în cadrul primăriei Suceava.
- Realizarea raportului „Nevoile tinerilor din Suceava” în 2018.
- Candidatura la titlul de „Capitala Tineretului din România” în 2017.
- Existența unei baze de date cu ONG-urile din Suceava active în domeniul tineretului.
- Mediul universitar prezent în municipiul Suceava.
- Urmare a proiectelor de investiții derulate în ultimii 5 ani menționăm : reabilitarea și modernizarea unităților de învățământ , a parcurilor și spațiilor publice de pe raza orașului Salcea , asigurarea tabletelor cu servicii de internet pentru desfășurarea activității școlare online , instalarea de facilități pentru serviciile WiFi4EU (Adâncata, Moara , Patrauti, Bosanci și orașul Salcea)
- Mediul universitar prezent în zona de vecinătate (municipiul Suceava) pentru comunele din ZUF Suceava.

Puncte slabe

- Conform Barometrului Urban, la solicitarea “Vă rugăm să numiți un „oraș de nota 10” din România sub aspectul: Condițiilor de viață ale oamenilor care locuiesc în el (acces la servicii, mod de petrecere a timpului liber, utilități)” 0,4 % dintre respondenți au considerat ca municipiul Suceava poate fi considerat un „oraș de nota 10”.
- Transportul în comun pentru tineri.
- Modul de distribuire și numărul locurilor de cămin pentru studenți.
- Dificultățile întâlnite de tineri în găsirea unui loc de muncă.
- Lipsa de spații dedicate activităților pentru tineri și spații pentru ONG-urile locale, atât la nivelul municipiului Suceava, cât și la nivelul localităților componente ZUF.
- Centrul de Tineret Suceava nu este finalizat.
- Primăria Suceava nu asigură un buget anual pentru ONG-uri.
- Numărul redus de oportunități de dezvoltare profesională oferite în municipiul Suceava și în localitățile componente ZUF Suceava.
- Dificultățile întâlnite de tineri în găsirea unui loc de muncă
- Remunerația cea mai slabă din UE
- Transportul public derulat de operatori privați (cu deficiențe de accesibilitate, frecvența și arie de acoperire)
- În cadrul bugetelor locale ale comunelor din ZUF Suceava (ex :Primăria Mitocu Dragomirnei) nu se asigură un buget anual pentru ONG-uri.

- Numărul redus de oportunități de dezvoltare profesională oferite în Comuna Mitocu Dragomirnei

Oportunități

- Obținerea titlului de „Capitala Tineretului din România” de către municipiul Suceava
- Consolidarea Consiliului Consultativ pe Probleme de Tineret Suceava
- Dezvoltarea Centrului pentru Tineret Suceava
- Dezvoltarea oportunităților pentru tinerii studenți (Asociații pentru studenți, programul Erasmus+ etc.)
- Identificarea de spații disponibile în primărie ce pot fi folosite pentru activități pentru tineri, atât la nivelul municipiului Suceava, cât și la nivelul localităților componente ZUF.
- Acordarea unui buget anual de către primărie pentru ONG-urile locale, atât la nivelul municipiului Suceava, cât și la nivelul localităților componente ZUF.
- Implementarea unui sistem de închiriere al spațiilor publice pentru activitățile pentru tineret.
- Creșterea numărului de evenimente culturale și sportive pentru tineret.
- Includerea societății civile și activității pentru tineret în activitățile unităților de învățământ.
- Îmbunătățirea dialogului între societatea civilă și primăriile din ZUF Suceava.

Amenințări

- ONG-urile locale nu își vor mai continua activitatea din cauza lipsei de spațiu și/sau fonduri.
- Ineficiența activității Consiliului Consultativ pe Probleme de Tineret Suceava.
- Creșterea gradului de emigrare al tinerilor din cauza lipsei de oportunități profesionale și/sau educaționale.

2.11.6.6 Infrastructura și serviciile pentru sport și agrement

Puncte tari

- Proiect pentru o sală polivalentă aprobat pentru finanțare prin CNI în municipiul Suceava
- Proiect pe lista de sinteză a CNI pentru un nou stadion în municipiul Suceava
- Proiecte pentru infrastructura și serviciile de sport și agrement aflate în diferite faze de implementare la nivelul comunelor ZUF Suceava (identificate în etapa de consultări aferente procesului de elaborare a SIDU ZUF Suceava) :
 - proiect în execuție - Înființare teren de sport (observație din partea comunei Mitocu Dragomirnei);
 - construire sală de sport și parc modernizat prin fonduri europene (observație din partea comunei Adâncata);
 - construire sală de sport, bazin de înot și cămine culturale (observație din partea orașului Salcea).
- 67% dintre respondenții Barometrului Urban realizat în 2020 sunt mai degrabă mulțumiți (33%) sau foarte mulțumiți (34%) de facilitățile sportive din oraș.
- 71% dintre suceveni sunt foarte mulțumiți sau mai degrabă mulțumiți de spațiile verzi
- 78% dintre locuitorii Sucevei sunt mulțumiți de siguranța în spațiile publice din oraș
- 92% se simt în siguranță în cartierul lor
- 91% dintre suceveni sunt mulțumiți de calitatea aerului
- 83% sunt mulțumiți de curățenia din oraș (27% - foarte mulțumiți, 56% - mai degrabă mulțumiți)
- Existența aerodromului aflat în vecinătatea aeroportului Stefan cel Mare Suceava , cu facilitati pentru desfasurarea activitatilor de planorism , acrobatie aeriana – comuna Salcea .

Puncte slabe

- lipsa unor facilități moderne pentru activitatea fizică (sport de performanță și de masă)
- Lipsa pistelor pentru bicicliști, lipsa unor facilități moderne pentru activitatea fizică în zona metropolitană

Oportunități

- Amenajarea de trasee velo și de alergare în pădurile, zonele naturale din jurul municipiului (în special pădurea Zamca- limita administrativa catre comuna Scheia si padurea parc Sipote- limita administrativa catre comuna Ipotesti)
- Pădurile, zonele naturale din jurul comunelor din jur (ex. pădurea Dragomirna)
- Realizarea de proiecte pentru sprijinirea sportului și crearea zonelor de agrement (observație din partea comunei Adâncata)
- Societate civilă puternică, inclusiv în domeniul promovării activității fizice (Asociația sportivă Suceava pe bicicletă, Salvați Copiii organizează evenimente sportive)
- Experiența în aplicare pentru proiecte finanțate de Compania Națională de Investiții
- Implementarea de investitii pentru asigurarea facilitatilor pentru practicarea sportului și crearea zonelor de agrement in comunele din ZUF Suceava (Moara , Scheia ,Adancata)
- Amenajarea complexuluide agrement Aqua Park la limita administrativa municipiului Suceava cu comuna Bosanci
- Realizare complex sportiv : stadion , sala polivalenta , spatii de agrement – zona limita admistrativa munciul Suceava – comuna Bosanci
- Construirea de sali de sport , terenuri de sport si facilitati pentru petrecerea timpului liber in mod special pentru tinerii din comunele ZUF Suceava
-

Amenințări

- Sedentarismul - 63% dintre români nu se implică deloc în activități sportive sau exerciții fizice (Eurobarometrul dedicat sportului și activității fizice, 2018), iar „81% dintre tinerii care merg la școală nu sunt suficient de activi” (Organizația Mondială a Sănătății). Pericolele sedentarismului includ boli coronariene și accident vascular cerebral, diabet, hipertensiune arterială, diverse tipuri de cancer, inclusiv cancer de colon și de sân, precum și depresie.
- Creșterea utilizării mașinilor personale în contextul generat de COVID-19
- Poluarea aerului datorită creșterii utilizării mașinilor personale

2.11.7 Mediu și schimbări climatice

2.11.7.1 Caracterizarea capitalului natural

Puncte tari

- Parte a unei zone cu potențial natural important
- Tendință de valorificare rațională a resurselor naturale ca urmare a scăderii constante înregistrată la nivelul distribuției de apă potabilă
- Implementarea de proiecte cu efecte benefice asupra mediului prin efectele de reducere a emisiilor de carbon
- Tendință de valorificare rațională a resurselor naturale ca urmare a scăderii constante înregistrată la nivelul distribuției de apă potabilă
- Municipiul Suceava dispune de minimul necesar de spațiu verde impus prin cadrul legislativ
- Zona de agrement - Albia râului Suceava(15 hectare de spatii verzi si facilitati pentru agrement)
- Existenta suprafetelor impadurite insemnate (padure Adancata , Patrauti ,Mitocu Dragomirnei zone de liziera Bosanci , albia raului Suceava – Ipotesti, Patrauti , Bosanci)
- Suprafete insemnate de zone verzi/paduri parc (în special pădurea Zamca- limita administrativa catre comuna Scheia si padurea parc Sipote- limita administrativa catre comuna Ipotesti)

Puncte slabe

- Registrul de evidență a spațiilor verzi nu este actualizat
- Conectare și accesibilitate slabă între cele două părți ale municipiului
- Absența delimitării urbanistice a zonelor rezidențiale de cele industriale și comerciale
- Lipsa unei viziuni urbanistice și peisagistice de ansamblu în dezvoltarea localității
- Poluarea generată de traficul rutier intens ce tranzitează municipiul
- Valorificarea rezervației Crujana - spațiu de agrement și petrecere a timpului liber
- Lipsa unui generator de neutralizare a deșeurilor periculoase și contagioase, în special în contextul pandemic Covid-19 și a unui generator mobil utilizat și pentru incinerarea animalelor

Oportunități

- Valorificarea în sens pozitiv a pădurilor din arealul studiat
- Reabilitare Parc Șipote și Pădurea Zamca – PR 2021 – 2027.
- Valorificarea Pădurii Zamca – spațiu de agrement , sport in aer liber și petrecere a timpului liber.
- Dezvoltarea unei grădini publice
- Pentru comunele din ZUF Suceava exista oportunitati de reabilitarea și modernizarea parcurilor si gradinilor publice, accesibilizarea zonelor impadurite existente , impadurirea suprafetelor afectate de alunecari de teren , amenajarea si accesibilizarea zonelor din albia minora a raului Suceava care tranziteaza comunele Ipotesti, Patrauti, Bosanci
- Valorificarea Pădurii Dragomirne-Rezervația Făget – spațiu de agrement și petrecere a timpului liber (observație din partea comunei Mitocu Dragomirnei)
- Inchiderea ecologica a depozitului de zgura si cenusa si amenajarea unui habitat verde (teren aflat pe teritoriul comunelor Suceava, Ipotesti si a municipiului Suceava)
- Dezvoltarea unei grădini publice (observație din partea comunei Mitocu Dragomirnei)

Amenințări

- Defrișările și exploatarea necorespunzătoare a masei lemnoase pot afecta grav Zona Urbană Funcțională Suceava

2.11.7.2 Rezervații naturale și arii protejate

Puncte tari

- Sucevenii sunt mulțumiți de accesibilitatea spațiilor verzi din municipiu
- Pătrăuțenii sunt mulțumiți de accesul la spații verzi (observație din partea comunei Pătrăuți)
- Proiect pentru zona de agrement în Lunca Sucevei - „Revitalizare spațiu public urban din municipiul Suceava”, co-finanțat în cadrul POR 2014 – 2020
- Reabilitare Padure Parc Șipote și Pădure Zamca , pentru care exista documentatii tehnico economice realizate si oportunitati de finantare nerambursabila
- Fânețele seculare de la Frumoasa, cu o suprafață de 9,50 ha, in comuna Moara
- Fânețele seculare Ponoare, 24,5 ha , alcătuiesc o arie protejată de interes național ce corespunde categoriei a IV IUCN (rezervație naturală de tip floristic), situată în județul Suceava, pe teritoriul administrativ al comunei Bosanci.
- Rezervația de fag de la Dragomirna localizate pe teritoriul comunei Mitocu Dragomirnei – 134,8 ha
- Pe raza comunei Adâncata există o suprafață de 542,81 hectare suprapusă cu arii naturale protejate, reprezentată de Pădurea Pătrăuți, sit de importanță comunitară-Natura 2000 (observație din partea comunei Adâncata)

Puncte slabe

- Lipsa unei infrastructuri de turism și a promovării corespunzătoare a zonelor naturale importante
- Spații industriale dezafectate și aflate în stare avansată de degradare

Oportunități

- Asigurarea unui mai bun acces la spații verzi, prin creșterea ponderii sucevenilor aflați la mai puțin de 5 minute de un spațiu verde
- Existența unui număr însemnat de zone declarate rezervații naturale și arii protejate la nivel de ZUF Suceava
- Asigurarea unui mai bun acces la spații verzi, prin construirea și modernizarea de parcuri verzi (observație din partea orașului Salcea și comunei Adâncata)

Amenințări

- Degradarea peisajului natural din Zona Urbană Funcțională Suceava
- Evitarea de către populație a zonelor naturale cu potențial turistic ridicat, din cauza lipsei infrastructurii și a igienizării corespunzătoare
- Diminuarea spațiilor verzi în contextul extinderii zonelor existențiale

2.11.7.3 Calitatea factorilor de mediu și poluarea (apă, aer, sol)

Puncte tari

- Sucevenii sunt mulțumiți de calitatea aerului la ei în oraș
- Calitatea factorilor de mediu la nivel de ZUF Suceava este una bună, având în vedere lipsa surselor importante de poluare majoră și suprafețele însemnate de păduri și spații verzi
- Interes și disponibilitate în promovarea principiilor eficienței energetice prin implementarea de măsuri precum: transport public electric 100%, realizarea infrastructurii de încărcare a vehiculelor electrice, susținerea reabilitării termice a blocurilor de locuințe și a clădirilor publice, centrală electrică de cogenerare pe biomasă pentru furnizarea de energie termică în sistemul centralizat, modernizarea sistemului de iluminat public atât prin introducerea de corpuri de iluminat performante energetic, cu surse de iluminat cu tehnologie LED, cât și prin controlul și modernizarea funcționării acestora cu ajutorul unui sistem de telegestiune.

Puncte slabe

- Sursele principale de poluare sunt: trafic rutier intens (noxe), traficul greu care tranzitează de regulă comuna, activități urbane specifice din care rezultă arderea combustibililor (în sistem centralizat sau individual)
- Lipsa unor analize privind impactul schimbărilor climatice asupra dezvoltării durabile

Oportunități

- Perdele vegetale de protecție pe arterele principale de circulație
- Creșterea suprafețelor împădurite

Amenințări

- Traficul și activitatea industrială pot duce la creșterea poluării în Suceava și comunele din jur
- Creșterea temperaturilor într-un ritm mai accentuat decât cel estimat
- Neadoptarea unui cadru coerent de susținere și promovare a măsurilor ce vizează reducerea emisiilor gazelor cu efect de seră

2.11.7.4 Schimbări climatice și riscuri de mediu

Puncte tari

- Sucevenii sunt mulțumiți cu ceea ce face administrația în lupta împotriva schimbărilor climatice
- Ponderea populației expusă la risc termic este redusă
- Preocuparea permanentă în lupta împotriva schimbărilor climatice

Puncte slabe

- Cantitatea emisă de gaze cu efect de seră este relativ ridicată
- Riscul la inundații și riscul alunecărilor de teren afectează o suprafață importantă a teritoriului municipiului Suceava (cartierul Tinereții, cartierul Tătărași, dealul Teodorenii, zona Zamca)
- Riscul la inundații și riscul alunecărilor de teren, datorate în special fenomenelor extreme înregistrate în ultimii ani ca urmare a acțiunii factorilor de mediu (în special apa) afectează o suprafață de teren, de diferite suprafețe, în majoritatea comunelor din ZUF Suceava

Oportunități

- Potențial pentru folosirea biomasei forestiere pentru producerea energiei termice
- Potențial pentru dezvoltarea unui parc fotovoltaic ca sursă de energie alternativă
- Utilizarea panourilor fotovoltaice și panourilor solare pentru clădirile publice și cele rezidențiale ca sursă de energie alternativă
- Reabilitarea termică a clădirilor publice și rezidențiale (surse de finanțare disponibile în PNRR și PR) pentru diminuarea impactului negativ al activităților antropice asupra mediului și reducerea emisiilor de GES

Amenințări

- Intregul teritoriu al ZUF Suceava este parte a unei zone unde temperatura a crescut mult în ultimii ani
- Apariția cu frecvență ridicată a fenomenelor extreme (inundații, alunecări de teren , temperaturi ridicate) datorate schimbărilor climatice din ultimii 10 ani
- Fenomene meteo extreme care afectează atât mediul inconjurator în comunitățile rurale și urbane și sănătatea populației

2.11.8 Profil și capacitate administrativă

2.11.8.1 Administrația publică locală și structurile asociative existente. Bugete locale (execuție bugetară, bugete operaționale, fonduri atrase)

Puncte tari

- O pondere importantă a veniturilor este generată din surse proprii (de ex. taxe locale);
- Ponderea investițiilor de capital în cheltuieli totale este la un nivel bun și Suceava a finalizat o serie de proiecte ambițioase de transformare urbană în ultimii ani;

Puncte slabe

- Performanță relativ modestă în ceea ce privește veniturile pe cap de locuitor, comparat cu celelalte reședințe de județ;
- O pondere a cheltuielilor de personal în cheltuieli totale peste media la nivelul reședințelor de județ;

Oportunități

- Creșterea volumului de investiții de capital făcute din venituri proprii;
- Întărirea capacității de atragere de fonduri europene, având în vedere sumele disponibile pentru perioada de programare 2021-2027;

Amenințări

- Slabă capacitate de planificare pe termen lung datorită deciziilor luate la nivel central în ceea ce privește cotele defalcate din Impozitul pe Venit și din TVA, și în ceea ce privește marjele de aplicare a taxelor locale (date prin Codul Fiscal);
- Subvenții mari pentru sistemul de termoficare ce reduc bugetul disponibil pentru investiții de capital și alte cheltuieli;

2.11.8.2 Resurse umane și materiale

Puncte tari

- Rata de ocupare a forței de muncă în rândul populației cu vârste cuprinse între 20 și 64 de ani până în 2020 (sursa: Strategia Europa 2020).
- Universitatea Ștefan cel Mare Suceava pregătește forță de muncă calificată pentru domenii diverse

Puncte slabe

- Orașul nu este atractiv pentru forța de muncă/vârfurile nu pot fi menținute la nivel local.
- Centrul de afaceri existent (lângă aeroportul Suceava) nu poate fi exploatat la maximumul de potențial din punct de vedere al amplasării și facilităților existente .
- Lipsa unui Parc industrial/Parc Tehnologic de inovare care să asigure facilități pentru antreprenori locali și atractivitate pentru investiții și dezvoltare locuri de muncă
- Dezvoltarea orașului este greu de realizat pe baza turismului, în condițiile în care: oferta de cazare turistică este deficitară, nu există un centru istoric/turistic, activitatea realizată de Asociația Turism în Bucovina se axează în principal pe activități de promovare pentru zonele importante din județ și mai puțin pe municipiul Suceava (excepție Cetatea de Scaun), lipsa

traseelor pietonale între obiectivele turistice, semnalizarea obiectivelor turistice este deficitară, transportul în comun nu atinge zone istorice importante, lipsa infrastructurii de promovare (hărți, panouri informative, panouri de interpretare etc.).

Oportunități

- Achiziționarea de teren/schimb de terenuri pentru realizarea infrastructurii necesare dezvoltării mediului de afaceri – Crearea unui Parc Industrial și de Inovare și Cercetare accesibil.
- Crearea de proiecte transfrontaliere de punere în valoare a ținutului Bucovina, inclusiv a municipiului Suceava (zona medievală).
- Promovarea reînnoirii demografice, prin intermediul unor condiții mai bune pentru familii și a perfecționării reconcilierii vieții profesionale cu cea familială.
- Promovarea ocupării forței de muncă prin intermediul unor locuri de muncă mai numeroase și a prelungirii și creșterii calității vieții profesionale.

Amenințări

- Creșterea fenomenului de migrație externă
- Creșterea fenomenului de migrație urban-rural

2.11.8.3 Servicii publice digitale și relația cu cetățenii

Puncte tari

- există servicii de e-guvernare implementate, accesibile și folosite
- peste 50% dintre locuitorii orașului au acces la internet
- media vitezei conexiunilor la internet este printre cele mai mari din lume, la fel ca în alte orașe din România
- există un proiect pentru îmbunătățirea serviciilor de e-guvernare și site-ul (APLICAT)
- există un proiect pentru îmbunătățirea participării și implicării în procesul de dezvoltare a orașului (APLICAT)
- există un registru al spațiilor verzi prin GIS la nivelul municipiului Suceava
- este implementat procesul de bugetare participativă
- existența facilitatilor de WIFI gratuit în spațiul public (ex: zona de agrement din albia raului Suceava)
- există 3 proiecte de smart mobility
- implementarea proiectului ghișeul.ro
- a fost dezvoltat un plan integrat de acțiune pentru dezvoltarea durabilă și inteligentă a orașului
- există deschidere în colaborarea cu orașe exemplu din UE pentru a face schimb de experiență și bune practici
- orientarea puternică către proiecte de digitalizare și Smart Cities
- viteza și acoperirea serviciilor de internet
- existența serviciilor de e-guvernare implementate la nivelul majorității UAT urilor din ZUF Suceava ,
- media vitezei conexiunilor la internet este printre cele mai mari din lume

Puncte slabe

- La momentul de față, interacțiunea online între autoritățile publice și populație cuprinde doar depunerea formularelor online, programări și plăți (taxe, impozite și amenzi)
- Nu au fost dezvoltate servicii complet digitalizate pentru IMM-uri

- Din 2013 până în 2018 încrederea în pagina web este aceeași (Municipiul Suceava)
- Lipsesc instrumente de bază pentru participarea și implicarea cetățenilor (de exemplu, cetățenii nu pot publica comentarii la proiectele de hotărâri ale Consiliului Local)
- Nu există seturi de date în format deschis disponibile cetățenilor sau firmelor
- Nu există o strategie pe acest domeniu la nivelul zonei metropolitane
- Competențele digitale sunt limitate la nivelul funcționarilor publici
- Lipsa unui departament dedicat procesului de digitalizare a orașului Suceava, inclusiv pentru dezvoltarea unui oraș inteligent

Oportunități

- Posibilitatea dezvoltării unui parteneriat între mediul academic, firmele din domeniu și administrația locală
- Posibilitatea accesării unor fonduri europene pentru dezvoltarea și implementarea serviciilor de e-guvernare
- Posibilitatea accesării unor fonduri europene și naționale pentru finanțarea unor proiecte ce cuprind infrastructură de Smart City
- Încadrarea în Planul de Redresarea "Next Generation EU" a Uniunii Europene, care oferă oportunități atât pentru administrația locală, cât și pentru colaborări între administrație și mediul de afaceri
- Posibilitatea de a adera la o alianță/organizație dedicată Smart City pentru a face schimb de bune practici și know-how
- Posibilitatea de a participa la diferite competiții europene de digitalizare și Smart City
- Posibilitatea de a atrage mediul privat (start-up-uri sau big tech) pentru dezvoltarea de soluții smart prin parteneriate public-privat
- Posibilitatea de a colabora cu Autoritatea pentru Digitalizarea României și a prelua anumite sisteme puse la dispoziție
- posibilitatea accesării unor fonduri europene pentru dezvoltarea și implementarea serviciilor de e-guvernare și posibilitatea de a atrage mediul privat (start-up-uri sau big tech) pentru dezvoltarea de soluții smart prin parteneriate public-privat.

Amenințări

- Lipsa corelării introducerii e-guvernării cu eficientizarea și adaptarea administrației publice (în special în ceea ce privește procesele interne)
- Securitatea aplicațiilor de e-guvernare, mai ales în cazul în care acestea vor fi folosite de un număr din ce în ce mai mare de persoane și firme
- Un proces de comunicare ineficient în explicarea acestor noi servicii și creșterea utilizării lor în rândul cetățenilor
- O mare parte a populației care nu este alfabetizată digital
- Rezistența/reticenta la schimbare din lipsa de comunicare și educare a utilizatorilor
- Lipsa de coordonare dintre instituțiile publice în ceea ce privește dezvoltarea serviciilor digitale complete (interoperabilitatea)
- Migrația specialiștilor în IT din sectorul public înspre sectorul privat sau în alte țări
- Lipsa generală de competențe/studii digitale în cadrul instituțiilor publice
- Legea privind interoperabilitatea nu a fost adoptată
- Proces de comunicare ineficient în explicarea acestor noi servicii de digitalizare și creșterea utilizării lor în rândul cetățenilor

SECȚIUNEA 3: VIZIUNEA ȘI OBIECTIVELE DE DEZVOLTARE

3.1. FUNDAMENTAREA FORMULĂRII VIZIUNII ȘI OBIECTIVELOR STRATEGICE

Viziunea și obiectivele de dezvoltare la nivel zonei urbane funcționale trebuie să reflecte cât mai bine nevoile reale ale comunităților locale, precum și ceea ce se înțelege prin „binele comun”, așa cum este reprezentat și imaginat de către acestea. În completarea analizei datelor statistice și evoluțiilor la nivel național, regional și european din ultimii ani, exercițiul consultărilor este esențial în formularea unor obiective comune de dezvoltare, validând ipoteze și configurând în mod pragmatic cea mai bună versiune posibilă a comunităților locale pentru următorii zece ani.

Teritoriul analizat din Zona Urbană Funcțională, stabilită conform noii metodologii de definire a tipologiei localităților și a zonelor urbane funcționale din România ce are la bază metoda CE-OECD, utilizată în propunerea de modificare a legii 351/2001, cuprinde:

- Municipiul Suceava
- Orașul Salcea
- 11 comune: Adâncata, Bosanci, Dumbrăveni, Hănțești, Ipotești, Mitocu Dragomirnei, Moara, Pătrăuți, Șcheia, Siminicea și Stroiiești,

a avut o varianta extinsă , în ideea fundamentării într-un mod pragmatic a viziunii și obiectivelor de dezvoltare teritorială, concomitent cu respectarea strictă a unor reguli de întocmire a documentului strategic.

De asemenea, cum la nivel național putem observa fenomenul de peri-urbanizare și expansiune în extenso chiar și în orașe secundare, ce au înregistrat declin demografic, **este important să analizăm cu atenție dinamica urbane de la nivelul localităților din primul inel peri-urban, din vecinătatea imediată a centrului urban polarizator, respectiv Zona Urbană Funcțională Suceava (ZUF Suceava) vizată în mod expres de documentul strategic elaborat.**

Zona Urbană Funcțională Suceava (ZUF Suceava) vizată pentru dezvoltare integrată și durabilă este formată din:

- Municipiul Suceava
- Orașul Salcea
- 7 comune:

✓ Adâncata	✓ Moara
✓ Bosanci	✓ Pătrăuți
✓ Ipotești	✓ Șcheia
✓ Mitocu Dragomirnei	

Zona urbană funcțională Suceava a fost identificată astfel ca un sistem complex și unitar bazat pe fluxuri și oportunități socio-economice, caracterizat printr-o suprapunere a diverselor relații funcționale. **Analiza la nivelul Zonei Urbane Funcționale Suceava (ZUF Suceava), este realizată argumentat și de faptul ca există un acord formal de colaborare teritorială la acest nivel și sunt identificate proiecte concrete ce vor fi implementate în parteneriat.**

Odată cu întocmirea Planului de dezvoltare al zonei, plan ce presupune în principal realizarea obiectivelor strategice în mod concret prin finanțarea unor proiecte specifice, a fost necesară identificarea surselor de finanțare pentru fiecare dintre acestea. În acest context, Programul Regional Nord-Est 2021-2027, reprezintă alături de resursele locale, o oportunitate extrem de importantă în implementarea strategiei de dezvoltare, oportunitate ce trebuie valorificată în mod eficient.

Documentul Cadru de Implementare a Dezvoltării Durabile¹ elaborat de Agenția pentru Dezvoltare Regională Nord-Est, stabilește o serie de principii și reguli ce trebuie respectate în procesul de obținere a fondurilor necesare finanțării proiectelor de dezvoltare între care pot fi menționate:

- a) asigurarea mecanismului de governanță (cadrul administrativ și instituțional)
- **La această data există deja cadrul administrativ legal constituit, respectiv Asociația de Dezvoltare Intercomunitară "Transport Metropolitan Suceava",** asociație constituită după realizarea de către Banca Mondială a SIDU ce include Zona Urbană Funcțională ", **ce include pe lângă municipiul Suceava și orașul Salcea și comunele: Adâncata, Ipotești, Moara, Mitocu Dragomirnei, Pătrăuți Șcheia și Bosanci.**
- Asociația de Dezvoltare Intercomunitară „Transport Metropolitan Suceava” este persoană juridică, înființată conform Dosarului nr. 7960/314/2021 eliberat de Judecătoria Suceava și are rolul de a elabora și implementa proiecte în comun în sectorul transportului; scopul comun este reprezentat așadar de rezolvarea unor probleme comune și valorificarea potențialului local, dar mai ales a unor relații funcționale, în cadrul cărora mobilitatea și comunicațiile joacă un rol deosebit de important, cu influențe determinante și în domeniile socio-economice și funcționale;
- Mecanismul de governanță este deja structurat pe două nivele, nivelul decizional și nivelul responsabil cu execuția, cu atribuții clar definite pentru fiecare în parte; nivelul decizional va fi implicat și va asigura aprobarea procedurilor și a documentelor strategice elaborate de aparatul tehnic al partenerilor și va garanta funcționarea mecanismului de governanță;
 - Există proiecte de investiții la nivel de ZUF cu un grad de maturitate mai mare sau mai mic, care vizează investiții la nivelul ZUF a căror implementare va determina un impact semnificativ în domeniile transport public, modelare urbană, trafic rutier, educație;
 - Pe lângă sistemul de transport public ecologic, existent și funcțional în baza cadrului instituțional constituit și aflat în stadiu avansat de dezvoltare prin accesarea unor surse de finanțare între care și PNRR, se are în vedere și Șoseaua ocolitoare DN2-DJ29 pentru care proiectul se află în evidența CNAIR, urmând a fi implementat în perioada 2024-2030.
 - Prin atribuțiile prevăzute în Statutul ADI Transport Metropolitan Suceava, se creează premisele pentru dezvoltarea colaborării la nivel administrativ și instituțional între UAT-urile membre;
 - În vederea elaborării și implementării municipiul Suceava, orașul Salcea și cele 7 comune vor încheia un Acord de parteneriat.
- b) asigurarea sistemului de relații de cooperare (cadrul socio-economic)
- în concordanță cu recomandările și reglementările din DCI elaborat de ADR Nord-Est menționat anterior, proiectele care prin specificul lor, sunt elaborate pentru obținerea finanțării în cadrul Priorității de investiții nr. 7, trebuie să abordeze într-o manieră integrată rezolvarea problemelor locale de ordin economic, social, demografic, climatic, etc.; este necesar așadar ca sistemul relațiilor de cooperare dintre unitățile administrative componente ale ZUF în domeniile sănătate și servicii medicale, învățământ și educație, servicii sociale, infrastructură de transport dar și infrastructură economică, asigurarea funcționalității unui mediu de afaceri propice dezvoltării întreprinderilor mici și mijlocii, spații de locuit, etc., să fie asigurat printr-un parteneriat solid, eficient, funcțional și care are asigurate cadrul legal, mecanismele, resursele umane și susținerea administrativă pentru îndeplinirea obiectivelor asumate în cadrul documentelor strategice elaborate;
 - abordările pe aceste teme, atât din perspectiva acordurilor încheiate cât și prin proiectele propuse pentru finanțare în cadrul SIDU ZUF Suceava au fost efectuate și vor fi dezvoltate în continuare mai ales pe baza nevoilor și oportunităților reale ale UAT-urilor aferente ZUF, mai mult decât pe cele administrative;

¹ Versiunea draft din luna ianuarie 2023

- asigurarea sistemului de relații de cooperare poate fi determinată și de faptul că municipiul Suceava este centrul polarizator al zonei cel puțin din perspectiva faptului că el reprezintă un important centru economic, educațional, de sănătate și social care determină o amplă dinamică a mobilității urbane în Zona Urbană Funcțională atât din teritoriul urban, cât și din zonele limitrofe; nevoia de sănătate și educație, nevoia asigurării veniturilor prin activități economice impun de asemenea și un nivel ridicat de mobilitate a forței de muncă (navetism).
 - probarea îndeplinirii funcționalității relațiilor de cooperare între UAT membre ale ZUF, demonstrată anterior în cadrul unor proiecte comune de investiții (ex: șoseaua de centură 1 - DN2-DN17, ruta alternativă Suceava-Botoșani) implementate într-un cadru de cooperare restrâns la nivelul unui număr de maxim 4 UAT din ZUF, a fost extinsă, reorganizată și îmbunătățită semnificativ prin înființarea ADI Transport Metropolitan Suceava, care cuprinde 9 membri, toate membre ale ZUF Suceava dar și în mod concret prin acțiunile, deciziile, documentele administrative și strategice (HCL, PMUD) adoptate de fiecare dintre membri, fapt ce probează că logica înființării ZUF Suceava este cu aplicabilitate practică, funcțională și benefică pentru dezvoltarea socio-economică sustenabilă a arealului geografic inclus.
- c) asigurarea relațiilor funcționale (cadrul teritorial)
- Caracterul relațiilor rural-urbane este determinat de existența în zona urbană la nivelul necesarului de teren (spații) disponibil pentru proiecte de investiții precum și a relațiilor de comunicare/cooperare existente între zona urbană și comunele limitrofe, în special în domeniul mobilității, transportului, traficului rutier și dezvoltării economice. Funcțiile orașului sunt cele care în esență exercită influență asupra regiunii înconjurătoare, manifestate prin relații demografice, agricole, comerciale, financiare, politice, administrative, culturale, medicale, și care conduc în esență la stabilirea legăturilor rural-urbane și urban-rurale. Tocmai constrângerile legate de potențialul financiar/economic al zonelor urbane și potențialul (rezerva) teritorial existent la nivelul zonelor rurale determină autoritățile publice locale să se asocieze, să colaboreze în întocmirea de documente strategice care să creeze cadrul legal, financiar și tehnic pentru implementarea unor proiecte comune de dezvoltare în domeniul economic, social, educațional, mobilitate.
 - În conformitate cu ultimele date statistice (confirmate și de recensământul recent încheiat), se constată o migrație inversă perioadelor de programare anterioare (de la oraș la sat), aspect de natură a determina creșterea preocupării autorităților publice locale de a asigura relații funcționale la nivel de ZUF cât mai moderne, întrucât cele ce tin de asigurarea transportului, asigurarea unor condiții de locuit, de utilități, de prestare de servicii, etc., cât mai bune pentru zonele rurale, cu implicații pozitive și cu beneficii directe și pentru municipiul Suceava (evitarea supraaglomeratiei, reducerea poluării, utilizarea mai eficientă a proprietăților și terenurilor, etc.

În stabilirea componenței teritoriale a ZUF Suceava au fost luate în considerare atât considerente de natură economică, social, de mobilitate, dar în special a fost determinant factorul teritorial prin analiza relațiilor de vecinătate (granițe administrative comune), continuitate teritorială, sustenabilitate și tranziție firească în domeniul traficului și rețelelor de comunicații, atât pentru asigurarea cadrului necesar implementării unor proiecte inovatoare de transport public și mobilitate urbană (ex: amenajarea unor parcări de tip park and ride pe teritoriul administrativ al unor comune limitrofe care să fie interconectate cu sistemul de transport public ecologic metropolitan), de educație (amenajarea unui campus în zona periurbană care să deservească Universitatea Suceava în nevoile/constrângerile legate de dezvoltarea în primii 10 ani) și de transport alternativ (ex: existența unor rețele continue de piste de bicicliști la nivelul tuturor UAT-urilor din ZUF asigură cadrul pentru utilizarea mijloacelor de transport alternativ în detrimentul autobuzelor).

Mobilitatea durabilă este expresia dezvoltării unui sistem de transport solid, ecologic și eficient, prietenos cu mediul, dar în același timp statornic și tradițional, asigurând un echilibru între valorificarea modurilor și infrastructurii de transport tradiționale cu necesitatea de modernizare și asigurare a consumului eficient de resurse și promovarea modurilor de transport nepoluante.

În vederea dezvoltării zonei urbane și creșterii calității vieții locuitorilor Zonei Urbane Funcționale Suceava este necesară asigurarea unui sistem de transport eficient și durabil, accesibil geografic și economic. Rețeaua de transport dezvoltată va susține mobilitatea persoanelor și mărfurilor, creând astfel cadrul pentru îmbunătățirea calității vieții, un mediu urban atractiv, modern, ecologic și accesibil pentru locuitorii săi, pentru turiști și pentru locuitorii zonei periurbane, care învață sau muncesc în oraș (deci implicit asigurarea accesului la învățământ, cultură, educație, asistență medicală).

Dezvoltarea serviciului de transport public la nivelul Zonei Urbane Funcționale Suceava răspunde principalelor probleme de mobilitate identificate în PMUD ZUF Suceava, prin satisfacerea nevoilor de deplasare a populației, dar și necesității de reducere a poluării, reducerii amprente de CO₂, creșterea gradului de utilizare a mijloacelor alternative de transport, aspecte ce vor permite atât creșterea performanței serviciului de transport, îmbunătățirea calității vieții populației, cât și îmbunătățirea calității mediului înconjurător.

Rolul determinant al asocierii din **Zona Urbană Funcțională Suceava**, este de a stimula și sprijini creșterea gradului de dezvoltare a teritoriului studiat, respectiv ridicarea bunăstării cetățenilor acestuia, direcția de orientare fiind creșterea continuă a calității vieții, în contextul formării în perspectivă a unui spațiu urbanistic comun, urmărind implementarea tuturor principiilor necesare asigurării unei coeziuni teritoriale. Obiectivele specifice stabilite țin de alinierea **Zonei Urbane Funcționale Suceava** la standardele economice și sociale euro-atlantice, în consens cu cele naționale, de instaurare în teritoriul urban funcțional a unui climat de piață aliniat procedurilor competiționale internaționale de reducere a decalajelor între mediul urban și cel rural, de dezvoltare sustenabilă și, nu în ultimul rând, de creștere a coeziunii economice și sociale. Între principalele direcții de activitate ale **Zonei Urbane Funcționale** a municipiului Suceava regăsim elemente legate de promovarea unei strategii coerente de dezvoltare durabilă, de aplicare de politici publice care să permită o creștere continuă de valoare adăugată, de atragere, facilitare și sprijinire a investițiilor directe, de promovare a parteneriatelor, cooperării și dezvoltării comune, de elaborare a unor proiecte cu impact major pentru sustenabilitatea zonei. Binele comun este greu de estimat și este evident faptul că nu va exista o strategie greșită sau corectă pe deplin, așa cum nevoile subiective ale fiecăruia sunt, în sine, valide. Pentru ca o strategie să își îndeplinească însă scopul, este important ca aceasta să fie elaborată pe baza unui proces cât mai incluziv, care să acopere nevoile diferiților actori și cât mai transparent tuturor membrilor comunităților implicate în acest document strategic, concomitent cu asigurarea cadrului adecvat și necesar de transparență decizională. Aceasta presupune un set clar de priorități, cu o perioadă definită de implementare, bugete aferente și o comunicare continuă a stadiului implementării. Prioritizarea presupune ca proiectele majore, odată stabilite, să fie asumate ca atare și să nu fie schimbate cu altele, fără o fundamentare obiectivă. În mod ideal, aceste proiecte au capacitatea de a atrage și canaliza resursele potrivite, având la bază un consens general privind utilitatea lor, exprimat de toți membrii ZUF.

În același timp, anul 2020 a demonstrat cât de importantă este capacitatea de adaptare rapidă la schimbări majore ce au afectat întreaga comunitate. Menirea unei strategii nu este de a fi un document rigid, ci de a ghida dezvoltarea pe termen mediu, astfel încât resursele și oportunitățile să poată fi utilizate în mod eficient și să se poată răspunde cu agilitate noilor provocări. Având o strategie bazată pe priorități și o viziune comună, dezvoltarea sustenabilă a unui areal geografic (urban și rural) va fi mai ușor de susținut și implementat chiar și în perioade cu schimbări și provocări majore.

Figura 3.1 Elemente de planificare strategică

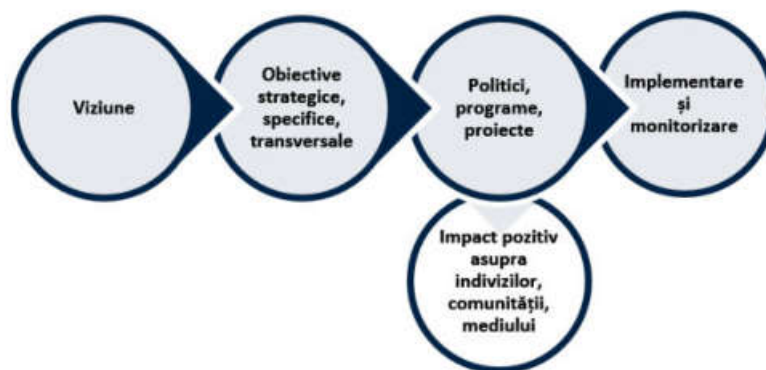

3.1.1 Principii de planificare integrată

Dezvoltarea viziunii, identificarea obiectivelor strategice și a mecanismelor de realizare a acestora se bazează pe un set de principii ce susțin abordarea integrată și un proces de planificare eficientă:

- (a) **Abordare participativă.** În cadrul procesului de elaborare a strategiei, au fost facilitate diverse procese de consultare și implicare a părților interesate (cercetări, sondaje, consultări tematice, platformă online pentru colectare de provocări și soluții), care au avut ca scop reflectarea nevoilor și priorităților identificate de către cetățeni și diverse grupuri-țintă. De asemenea, strategia propune măsuri de susținere și simplificare a procesului de participare prin accelerarea digitalizării instituțiilor publice și oferă o listă de proiecte prioritare, a căror implementare poate fi monitorizată ușor.
- (b) **Priorizare și responsabilitate asumată.** Unul dintre instrumentele esențiale pentru o strategie de succes, care să reprezinte mai mult decât o pre-condiție pentru accesare de fonduri este exercițiul prioritizării și asumării unei liste scurte de proiecte, ușor de monitorizat de către cetățeni. Procesul vizează obținerea unui portofoliu de proiecte prioritare care să se încadreze în bugetul de investiții estimat pentru perioada 2021-2030 și care să fie asumate ca atare, cu responsabilități și termene clare. Prioritizarea ar trebui să urmeze nevoile reale ale comunității, pentru care se vor identifica ulterior diverse surse de finanțare, preferabil externe.
- (c) **Integrare orizontală și verticală.** Planificarea eficientă necesită coordonarea instituțiilor și departamentelor cu responsabilități în acest sens de la nivel local, din diferite domenii, precum și a celor de la nivel județean, regional, național și european. Astfel, procesul de elaborare a strategiei a avut la bază identificarea și analiza diferitelor documente strategice relevante, cu scopul coordonării cu politicile regionale (nivel la care se asigură managementul FEDR) și cu obiectivele prioritare de la nivel național și european. Ca proiect-pilot în cadrul elaborării primei Politici Urbane a României, strategia integrată de dezvoltare urbană a municipiului Suceava are la bază coordonarea cu noul cadru strategic.
- (d) **Abordare inter-jurisdicțională.** Fără o zonă metropolitană sau o aglomerație urbană puternică, o regiune nu poate performa. Zonele metropolitane și aglomerațiile urbane cele mai dinamice au și cel mai mare succes în a atrage oameni și investiții, iar la baza dezvoltării acestora stă cooperarea și planificarea inter-jurisdicțională. Elaborarea strategiei a integrat nevoile de dezvoltare de la nivelul unităților administrativ-teritoriale

ce compun zona urbană funcțională a Sucevei și a identificat măsuri ce întăresc accesul locuitorilor acestora la oportunități și legăturile dintre zona urbană și cea rurală.

- (e) **Complementaritatea măsurilor *hard* și *soft*.** Pentru a elabora o strategie integrată, este important să se mențină un echilibru între investițiile „hard”, cum ar fi parcuri de afaceri, parcuri industriale, dezvoltări rezidențiale, rețele de transport și investițiile „soft”, precum programe de sprijinire a afacerilor și inovării, crearea de programe pentru calificarea forței de muncă și facilitarea accesului grupurilor defavorizate pe piața muncii, programe și activități culturale.
- (f) **Continuitatea procesului de planificare.** Planificarea dezvoltării urbane este un proces ciclic, ce necesită o întoarcere regulată către viziunea, obiectivele și măsurile propuse anterior, astfel încât să se asigure o evaluare realistă a acestora și o actualizare, în funcție de situația existentă la nivel local și direcțiile strategice relevante de la nivel regional, național și european.

Abordarea integrată a provocărilor economice, de mediu, climatice, demografice și sociale, cu care se confruntă ZUF Suceava

În vederea atingerii obiectivelor de dezvoltare sustenabilă, creștere economică, eficiență energetică, creșterea calității vieții și reducerea decalajelor între mediul urban și mediul rural al UAT-urilor din Zona Urbană Funcțională Suceavă (Municipiul Suceava, Orașul Salcea și comunele Mitocu Dragomirnei, Adancata, Ipotesti, Pătrăuți, Moara, Scheia, Bosanci) au stabilit o serie de acțiuni și identificat un portofoliu de proiecte care, implementate într-o abordare integrată, să asigure atât atingerea dezideratelor asumate la nivel local cât și, mai important, la nivel de Zona Urbană Funcțională.

Astfel, pentru a evidenția caracterul și abordarea integrată a viziunii de dezvoltare în următorii ani la nivelul ZUF Suceava, exemplificăm ideile de proiecte, incluse în lista de proiecte din cadrul prezentei strategii la poziția 29, și anume **Sistem de transport public ecologic metropolitan - etapa I – finanțat prin PNRR precum și Sistem de transport public ecologic metropolitan - etapa II propus a fi implementat prin Programul Regional Nord-Est - Prioritatea 4 – poziția 30**.

- Obiectivul general al proiectelor îl reprezintă asigurarea unui serviciu eficient de transport public de călători la nivelul Zonei Urbane Funcționale Suceava și îmbunătățirea condițiilor pentru utilizarea modurilor nemotorizate de transport, în vederea reducerii numărului de deplasări cu transportul privat (cu autoturisme) și reducerea emisiilor de echivalent CO₂ datorate traficului rutier.
- Caracterul integrat poate fi evidențiat prin faptul că lista de proiecte din portofoliu include acțiuni care odată implementate determină schimbarea atitudinii la nivel local referitor la transferul de la mijloacele de transport convenționale (autovehicul propriu) la modalități de deplasare/transport alternative care vizează în mod special existența unui sistem de transport public ecologic, modern, operat exclusiv cu autobuze electrice a cărui arie de acoperire este suprapusă pe întregul teritoriu al zonei urbane funcționale Suceava.
- Prin activitățile vizate în cadrul proiectelor, respectiv cele patru componente: infrastructură, mijloace de transport, stații calatori, autobuze electrice precum și componentele sistemelor de management de trafic, acestea prezintă o abordare integrată și răspund criteriului de complementaritate a activităților și caracterului integrat, nevoilor identificate la nivelul ZUF Suceava, cât și obiectivelor din cadrul PR NE referitoare la reducerea de emisii datorate traficului rutier, creșterea calității vieții și promovarea mijloacelor de transport alternative (electrice în cazul de față).

Astfel, în același principiu de abordare integrată intenția declarată la nivel de propuneri de proiecte incluse în SIDU ZUF Suceava se referă la propuneri de proiecte care se doresc a fi implementate la nivelul UAT-urilor din ZUF în vederea realizării infrastructurii necesare pentru utilizarea vehiculelor alternative (electrice/hibride), mai exact : Sistem inteligent de planificare a călătoriilor cu transportul public în municipiul Suceava (extindere sistem de e-ticketing la nivelul municipiului Suceava)- poziția 31, Dezvoltarea infrastructurii necesare utilizării autovehiculelor electrice și hibride, respectiv a bicicletelor electrice – Moara – poziția 17, Dezvoltarea infrastructurii necesare utilizării autovehiculelor electrice și hibride (stații de încărcare, parcări), respectiv a bicicletelor electrice-Șcheia – poziția 72, Dezvoltarea infrastructurii necesare utilizării autovehiculelor electrice și electrice hibride, respectiv a bicicletelor electrice – Bosanci - poziția 8 , Dezvoltarea infrastructurii necesare utilizării autovehiculelor electrice și electrice hibride, respectiv a bicicletelor electrice- poziția 10, etc.

Mergând mai departe cu abordarea referitoare la mobilitate sustenabilă și reducerea emisiilor de GES , aceste proiecte sunt considerate a fi integrate cu proiectele care privesc dezvoltarea rețelei de stații de încărcare pentru vehicule electrice și creșterea utilizării vehiculelor electrice/hibride atât în mediul public cât și privat , cu ideile de proiect care vizează amenajarea de trasee pietonale (în vederea promovării acestei modalități alternative de deplasare), precum și cu cele care vizează intervențiile în sistemul de management al traficului, transport public (Amenajare/ modernizare stații de transport public în Comuna Mitocu Dragomirnei – poziția 14, Amenajare/ modernizare stații de transport public în Orașul Salcea – poziția 21), modelare urbană și transport alternativ (Construire și amenajare piste de biciclete în Orașul Salcea - poziția 23), informarea turistică, promovarea produselor tradiționale locale și a obiectivelor turistice (Amenajare traseu între pădure Zamca, Cetate Zamca și Cetate Șcheia – Suceava – poziția 27, Muzeul Satului Bucovinean - Conservarea și valorificarea patrimoniului arhitectonic tradițional din nord-estul României - poziția 157), îmbunătățirea calității vieții (Reabilitare/ modernizare drumuri de interes local în Comuna Bosanci- poziția 7, Amenajare alei pietonale în satele Adâncata și Călugăreni, județul Suceava - poziția 3 , Realizare pasaj pietonal subteran pe Calea Unirii în zona Complexului Comercial Bazar Suceava – poziția 34).

Astfel în același principiu de abordare integrată intenția declarată la nivel de prototipul de proiecte propuse a fi finanțabile în cadrul SIDU ZUF Suceava contribuie, într-o abordare integrată, la facilitarea accesului la educație , muncă , asistență medicală, cultură prin sisteme de transport public și privat ecologice și în special prin sistemul de transport public metropolitan de călători care urmează a fi implementat, asigurând accesul la instituțiile publice, unitățile de învățământ (Extindere, modernizare și dotarea infrastructurii școlare aferente Școlii gimnaziale Mitocu Dragomirnei, Comuna Mitocu Dragomirnei- poziția 141 , Construire campus Universitar în comuna Moara – Suceava), unități care asigură asistență medicală (Construire și dotare Dispensar medical uman sat Ipotești, comuna Ipotești - poziția 136 , Realizarea lucrărilor de construcție și dotare Clinică Medicală în localitatea Plopeni - poziția 114, Realizare structuri pentru furnizarea de servicii medicale de urgență/permanență în cartierele periferice: Ițcani, Burdujeni Sat, Tinereții- Suceava - poziția 199), angajatori (TEHNO PARK – parc tehnologic în zona Termica Suceava, Înființare Parc Industrial- poziția 173), producători și produse locale (Amenajare piață agro-alimentară în comuna Moara- poziția 112, Promovarea Municipiului Suceava capitală a Bucovinei- poziția 181) și zone de agrement (Amenajare centru civic, parc și zonă de agrement pentru activități în aer liber în comuna Mitocu Dragomirnei - poziția 144, Zona de agrement Parc Sipote – Suceava).

În ceea ce privește integrarea și replicarea proiectelor propuse a fi implementate la nivelul ZUF Suceava , acestea pot fi demonstrate prin modalitatea de abordare integrată a ideilor de proiect în domeniul mobilității urbane și vehiculelor ecologice. Mai exact utilizând experiența municipiului Suceava în domeniul transportului public electric și în domeniul infrastructurii și facilităților pentru vehiculele alternative (dobândite și dovedite în proiectele implementate în POR 2014 – 2020 și în cadrul Programului de Cooperare Elvetiano-Roman) în cadrul strategiei sunt incluse idei de proiecte ce vizează extinderea acestor concepte pe ariile teritoriale ale UAT-urilor din ZUF Suceava, în

vederea reducerii impactului negativ al traficului asupra mediului si cetatenilor, reducerea emisiilor de GES , fluidizarea traficului si dezvoltarea sustenabila (exemplificarea ideilor de proiecte ce privesc transport si vehicule alternative fiind evidentiata anterior in acest document).

Caracterul integrat al proiectelor propuse a fi implementate poate fi evidentiat prin faptul ca lista de proiecte include actiuni care odata implementate determina schimbarea atitudinii la nivel local referitor la transferul de la mijloacele de transport conventionale (autovehicul propriu) la modalitati de deplasare/transport alternative care includ: mersul pe jos , utilizarea bicicletelor si a vehiculelor cu combustibili alternativi (hibrid, electrice).

Continuând cu rationamentul referitor la caracterul integrat mentionam ideea de proiect care priveste realizarea unui Parc fotovoltaic Suceava – pozitia 169, care are o capacitate de productie de aproximativ 19.900 MWh/an, prin folosirea surselor de energie alternativa , proiect care este propus a fi realizat pe un teren aflat in proprietatea municipiului Suceava localizat pe teritoriul administrativ al comunelor Ipotesti si Salcea .

Astfel productia de energie electrica din surse alternative urmeaza sa fie directionata catre necesarul de consum al unitatilor administrativ teritoriale din ZUF Suceava (cladiri publice, iluminat public , spatii publice) contribuind astfel la reducerea dependentei de sursele de energie clasice, reducerea emisiilor de GES , cresterea eficientei energetice si eficientizarea costurilor de functionare ale administratiilor publice locale , economiile inregistrate fiind disponibile a fi folosite pentru investitii locale in infrastructura , educatie, sanatate.

Acest proiect este considerat a fi integrat cu ideile de proiecte care au ca obiectiv cresterea eficientei energetice si reducerea consumului de energie in cladiri publice si rezidentiale, proiecte care sunt prezente in lista propusa de proiecte pentru fiecare dintre UAT urile membre ale ZUF Suceava si care demonstreaza abordarea integrata, obiectivele comune si care probeaza viziune unitara la nivelul ZUF Suceava in domeniul aceasta (Creșterea eficienței energetice la nivelul clădirilor publice din comuna Șcheia - pozitia 85, Creșterea eficienței energetice la nivelul clădirilor publice din comuna Adâncata - pozitia 81, Creșterea eficienței energetice la nivelul clădirilor publice din comuna Moara - pozitia 82, Creșterea eficienței energetice la nivelul clădirilor publice (sediul Primăriei, Cămin Cultural, Instituții de învățământ) din comuna Pătrăuți - pozitia 83, Reabilitare energetica a unității de învățământ Liceul cu Program Sportiv Suceava – pozitia 92, Creșterea eficienței energetice a clădirii principale a Colegiului Național Mihai Eminescu Suceava - pozitia 93, Creșterea eficienței energetice la nivelul clădirilor publice din orașul Salcea- pozitia 84).

Astfel, au fost luate in considerare aspectele care țin nu numai de componentele de infrastructură, comunicare, capital uman, dar și cele legate de mediul înconjurător, de eficiență energetică, energie alternativă , accesibilitatea pentru piața muncii, serviciile sociale, educație și pentru persoanele cu dizabilități. Nu în ultimul rând posibilitatea dezvoltării economice și umane la nivelul ZUF Suceava a fost considerata în vederea asigurării caracterului integrat și condițiilor de replicare și dezvoltare ramificată la nivel local (ex: implementarea unui sistem de transport public care utilizează autobuzele electrice asigură o eficiență energetică ridicată, reducere a poluării, dar și accesibilitate prin gradul de acoperire al teritoriului, facilităților (inclusiv pentru persoane cu dizabilități), gradului de informatizare al soluțiilor adoptate (e-ticketing, informare, supraveghere), accesibilitate pentru piața muncii, servicii de sănătate și educație. Acest proiect este considerat a fi integrat cu proiectele care privesc dezvoltarea rețelei de stații de încărcare pentru vehicule electrice și creșterea utilizării vehiculelor atât în mediul public, cât și privat. Mai departe aceste proiecte se consideră a fi integrate cu cele care privesc dezvoltarea mediului de afaceri prin aceea că, existența unor tehnologii noi implementate la nivel ZUF Suceava – cum sunt cele conexe vehiculelor electrice/alternative precum si a celor care privesc sistemele moderne de producerea a energiei din surse alternative, sistemele complexe asociate cu eficienta energetica si reducerea consumurilor de energie si materii prime – determină implicit apariția de operatori economici cu obiect de activitate în acest domeniu tehnologic nou precum și apariția unor persoane specializate în domeniu (ingineri de soft, mecanici

de întreținere). Cu referire la acest ultim deziderat, cel legat de capitalul uman și pregătirea profesională, se poate continua detalierea conceptului de integrare al proiectelor prin referire la acelea dintre ele care privesc modernizarea și echiparea tehnologică a liceelor cu profil tehnic/profesional care prin dotările și investițiile propuse a fi realizate în cadrul proiectelor evidențiate în SIDU ZUF Suceava vor avea capacitatea școlarizării de personal tehnic cu pregătire în domenii tehnologice noi ca și tematică pentru realitățile locale (așa cum sunt cele legate de energie alternativă și eficiență energetică) persoane care pot fi potențial angajate pe piața muncii la nivelul ZUF de către operatori economici care își diversifică obiectul de activitate în concordanță cu cerințele aflate mereu în schimbare și diversificare (cu referire directă la : Extindere, modernizare și dotarea infrastructurii școlare aferente Școlii gimnaziale Mitocu Dragomirnei, Comuna Mitocu Dragomirnei, Județul Suceava - pozitia 141 , Digitalizare unități de învățământ- Suceava – pozitia 206, Reabilitarea, modernizarea și echiparea infrastructurii educaționale pentru învățământul profesional și tehnic la Colegiul Tehnic Alexandru Ioan Cuza și adaptarea sistemului de educație la evoluția tehnologică- pozitia 163, Reabilitarea, modernizarea și echiparea infrastructurii educaționale pentru învățământul profesional și tehnic la Colegiul Tehnic Samuil Isopescu și adaptarea sistemului de educație la evoluția tehnologică – pozitia 162).

Caracterul integrat al ideilor de proiecte poate fi evidentiat prin faptul ca lista de proiecte din portofoliu include actiuni care odata implementate vor contribui la imbunatatirea regenerarii fizice, economice si sociale a comunitatilor din ZUF Suceava Suceava, aceste proiecte avand ca si obiective: reabilitarea de spatii destinate utilizarii publice precum si crearea de zone verzi/parcuri in UAT din ZUF Suceava, amenajarea zone de agrement - în vederea creșterii calității vieții, creșterea suprafețelor de spatii verzi, combaterea efectelor schimbărilor climatice și reducerea emisiilor de GES, etc. (Zonă recreere și agrement în apropierea lacului Mociulo – amenajare iaz sat Ipotești, comuna Ipotești - pozitia 139, Amenajare centru civic, parc și zonă de agrement pentru activități în aer liber în comuna Mitocu Dragomirnei - pozitia 144, Aqua Park în cadrul Complexului Sportiv din Municipiul Suceava – pozitia 171, Reabilitare pădure Zamca – Suceava).

Nu în ultimul rând și la nivelul politicilor de colectare selectivă și reciclare a deșeurilor, SIDU ZUF Suceava are prin portofoliul de proiecte o abordare integrată, care vizează întreg teritoriul administrativ studiat, care impune idei și proiecte ce se doresc a fi implementate local dar care au similitudini în abordare, corelări la nivel ZUF Suceava, rezultate și obiective comune, atât în privința nivelului de colectare selectivă, reciclare, facilității create, eficiența și buna guvernare bugetară la nivel local în vederea atingerii obiectivelor asumate în cadrul documentului strategic (Extinderea sistemului integrat de colectare selectivă și reciclare a deșeurilor menajere - pozitia 104, Înființarea a două centre de colectare prin aport voluntar în Municipiul Suceava - pozitia 105, Construire de insule ecologice digitalizate – pozitia 106 – Suceava , Implementare sistem eficient de colectare selectivă și gestionare a deșeurilor (construire centru de colectare, dotarea cu utilajele corespunzătoare și achiziționare europubele și eurocontainere)- Salcea – pozitia 188).

3.1.2 Concept de dezvoltare spațială

La nivel global există o înțelegere asupra faptului că orașele compacte, regenerate și conectate sunt atât un vehicul spre cât și un produs al dezvoltării durabile, făcând din acestea principii coordonatoare în planificarea spațială. Aceste principii sunt general valabile tuturor orașelor ce vor să se îndrepte în direcția sustenabilității spațiale, atât celor dinamice, aflate în expansiune, cât și celor aflate în contracție, care se confruntă cu provocări demografice, economice sau spațiale, chiar dacă prioritizarea și aplicabilitatea lor ar putea diferi în funcție de particularitățile contextului local.

Pentru valorificarea resurselor locale într-un mod eficient, incluziv și sustenabil, procesul de amenajare al teritoriului ar trebui să urmărească trei direcții de acțiune:

- i) **dezvoltarea urbană compactă**, printr-o planificare pro-activă, echilibrată și în cazul orașelor dinamice, prin limitarea expansiunii urbane necontrolate și prin definirea unor

zone prioritare de dezvoltare în care să fie aplicate politici locale de densificare și diversificare;

- ii) **regenerarea urbană** care să vizeze creșterea atractivității nucleului urban prin revitalizarea spațiului public, a calității vieții în cartierele rezidențiale și valorificarea activelor urbane bine amplasate pentru investiții strategice, cum ar fi obiectivele de patrimoniu sau zonele industriale dezafectate;
- iii) **îmbunătățirea conectivității** în interiorul zonelor de dezvoltare și între zonele urbane și peri-urbane, vizând reducerea dependenței față de automobil, facilitarea mobilității nemotorizate, creșterea accesibilității la servicii în interiorul cartierelor și accesul echitabil la servicii publice.

Dezvoltarea spațială durabilă este unul din cele cinci obiective prioritare ale Politicii Urbane a României, având în vedere rolul transversal al planificării spațiale în atingerea celor trei scopuri:

- i) **orașe verzi și reziliente**, prin influența directă pe care forma și structura unui oraș o au asupra eficienței mobilității, a amprente de carbon și a rezilienței urbane, atât în fața dezastrelor naturale și a provocărilor climate, cât și a asigurării unui mediu verde și curat;
- ii) **orașe competitive și productive**, prin crearea unor spații publice de calitate, care să stimuleze atractivitatea orașului pentru locuire, muncă și investiții și prin valorificarea eficientă a clădirilor și terenurilor bine amplasate pentru investiții strategice;
- iii) **orașe juste și incluzive**, prin asigurarea accesului echitabil la utilități și servicii publice, a calității vieții și locuirii pentru toți și prin crearea unui spațiu public incluziv, care să stimuleze spiritul comunitar.

Cel de-al patrulea obiectiv, cel al orașelor bine guvernate, este o condiție prealabilă pentru atingerea primelor trei, prin facilitarea cadrului instituțional care să eficientizeze procesul de amenajare a teritoriului, astfel încât acesta să se facă într-o manieră pro-activă, prin definirea zonelor de dezvoltare prioritare și să capete un rol coordonator și integrator pentru implementarea politicilor sectoriale la nivel metropolitan.

Astfel, pentru consolidarea procesului de amenajare a teritoriului astfel încât acesta să promoveze principiile sustenabilității spațiale, sunt necesare:

- i) **sincronizarea amenajării teritoriului cu politicile sectoriale** și investițiile în infrastructura de transport, cea edilitară, socială și în inițiativele ce vizează mediul, astfel încât acestea să fie direcționate spre zonele prioritare de dezvoltare, pentru a stimula investițiile private și a maximiza impactul asupra calității vieții;
- ii) **cooperarea la scară metropolitană** și dezvoltarea integrată a zonei peri-urbane, vizând atât consolidarea rolului pe care orașul îl joacă în teritoriul său de influență, cât și implementarea echitabilă a principiilor de dezvoltare sustenabilă în teritoriu, dincolo de limitele administrativ teritoriale.

Municipiul Suceava a continuat în perioada post-socialistă să concentreze principalele activități economice și culturale din nord-estul județului, stabilind astfel relații de navetism cu localitățile învecinate. Așadar, zona urbană funcțională a Sucevei se extinde dincolo de granițele sale administrative, fiind necesară armonizarea politicilor de dezvoltare la nivel metropolitan.

În ultimele două decenii, Suceava a cunoscut o dezvoltare necontrolată a zonelor periferice, atât la marginea nucleului urban cât și în localitățile din sudul inelului peri-urban – Șcheia, Moara și Ipotești. Noile zone de dezvoltare au fost cu precădere rezultatul unui proces neplanificat de expansiune, produsul dezvoltării incrementale a terenurilor private libere, fără o utilizare eficientă în prealabil a resurselor de teren din zonele deja urbanizate și bine conectate la infrastructura urbană. Formele de dezvoltare din jurul Sucevei sunt cu precădere nesustenabile, zonele de creștere având un caracter monofuncțional - zone rezidențiale sau parcuri de retail, cu deficiențe în ceea ce privește infrastructura rutieră, pietonală, dar și infrastructura tehnico-edilitară și cea socială.

Prețurile mai accesibile ale locuințelor din peri-urban dar și dorința unor spații de locuire adaptate cerințelor societății moderne – spații mai generoase, cu grădini/terase, au stimulat expansiunea peri-urbană. În același timp, îmbătrânirea fondului locativ din interiorul orașului, cu precădere a blocurilor din perioada socialistă, dar și supra-aglomerarea spațiului public cu mașini parcate și scăderea calității spațiilor publice și a dotărilor pentru comunitate, au avut un impact negativ asupra calității vieții, scăzând atractivitatea locuirii în interiorul orașului. Acest fenomen a accentuat nevoia de deplasare dinspre localitățile din inelul peri-urban înspre municipiul Suceava, ducând la creșterea volumului de trafic și aglomerarea principalelor artere ce le conectează, dar și la supraîncărcarea infrastructurii sociale din municipiu - școli, grădinițe, spitale.

Pentru a facilita dezvoltarea urbană compactă, având în vedere configurația actuală a teritoriului, modelul de dezvoltare spațială al Sucevei ar trebui să urmeze o abordare policentrică, care să integreze următoarele principii:

- **dezvoltarea compactă a orașului**, prin limitarea zonelor de expansiune (intravilanului), prioritizarea valorificării eficiente a resurselor de teren bine conectate la rețeaua urbană, precum fosta zonă industrială și densificarea zonelor subdezvoltate, precum noile cartiere rezidențiale (ex. Aleea Dumbrăvii);
- **planificarea echilibrată și pro-activă a zonelor de expansiune** din zona peri-urbană și consolidarea acestora ca centre secundare orașului, prin facilitarea mixității funcționale și a accesului la servicii și spații publice în interiorul acestora, prin mijloace nemotorizate, reducând astfel dependența față de zona centrală.

Aceste principii sunt realizabile prin regenerarea urbană integrată a polilor de dezvoltare, pentru a crește calitatea vieții și gradul de accesibilitate la servicii publice în interiorul acestora, prin îmbunătățirea conectivității la infrastructura în noile zone de dezvoltare și prin eficientizarea mobilității între nucleu și zona peri-urbană.

Procesul de regenerare urbană facilitează creșterea calității vieții, a atractivității turistice și a competitivității economice în interiorul zonelor urbane funcționale, însă acest proces trebuie să vizeze valorificarea resurselor naturale și a activelor urbane existente, printr-o abordare integrată a dezvoltării. Următoarele direcții de intervenție prioritară ar trebui urmărite:

- **regenerarea zonei centrale și a spațiilor publice reprezentative**, prin creșterea calității spațiului urban, promovarea caracterului inovativ și multifuncțional al acestora și facilitarea accesibilității pietonale și a conexiunilor nemotorizate între ele;
- **regenerarea spațiilor verzi și valorificarea resurselor naturale**, pentru a crește suprafața și calitatea parcurilor și grădinilor publice, pentru a facilita accesul echitabil la spații verzi în proximitatea locuinței și pentru a proteja și integra infrastructura verde și albastră în ecosistemul urban. Resursele vizate cu prioritate sunt: Parcul Șipote – Cetate, Pădurea Zamca, Malurile Râului Suceava;
- **regenerarea patrimoniului construit**, atât cel istoric și cultural, cel industrial dar și alte obiective de interes public, precum gările sau piețele agroalimentare, fie prin modernizarea spațiilor funcționale sau reconversia funcțională a obiectivelor dezafectate. Obiectivele vizate cu prioritate sunt: modernizarea Gării Burdujeni, facilitarea accesibilității în zonei Gării Ițcani, modernizarea și facilitarea accesibilității nemotorizate în zona Pieței Centrale, atragerea de investiții și promovarea mixității funcționale în fosta zonă industrială;
- **regenerarea urbană a cartierelor de locuințe**, inclusiv a cartierelor peri-urbane, prin creșterea echipării acestora cu dotări de cartier, conturarea unor centre de cartier și facilitarea accesibilității pietonale în proximitatea locuinței, proces de necesită o schimbare de paradigmă de la prioritizarea autoturismelor la prioritizarea pietonilor și reorganizarea spațiilor de parcare de la nivelul cartierului. Cartierele vizate cu prioritate sunt: Ițcani, Burdujeni - Aleea Dumbrăvii, Șcheia, Sf. Ilie (Șcheia), Bulai (Moara), Lisaura (Ipotești);

- **regenerarea urbană a zonelor marginalizate sau a așezărilor informale**, prin creșterea accesului la servicii publice și integrarea lor în țesutul urban.

De asemenea, este importantă **sincronizarea planurilor de dezvoltare cu cele de eficientizare a mobilității, de conectare la infrastructura tehnico-edilitare și de extindere a infrastructurii sociale** printr-o abordare integrate la nivel metropolitan. Astfel, având în vedere configurația actuală a teritoriului, ca urmare a procesului de expansiune necontrolată, acest proces trebuie să vizeze următoarele direcții de acțiune:

- **acoperirea lacunelor din infrastructura tehnico-edilitară și socială** atât în cartierele dezvoltate în ultimele decenii – Aleea Dumbrăvii, Șcheia, Sf. Ilie, Lisaura, Bulai dar și în cele două zone ce au fost integrate ulterior în nucleul urban și astfel prezintă anumite deficiențe – Ipotești și Burdujeni Sat;
- **eficientizarea mobilității dinspre comunitățile peri-urbane spre principalii atractori** din Municipiul Suceava, prin dezvoltarea unui sistem de tranzit metropolitan;
- **aplicare principiului dezvoltării orientate spre tranzitul metropolitan (TOD)** și sincronizarea planurilor de dezvoltare / expansiune cu investițiile în infrastructură.

3.1.3 Aspecte cheie în formularea obiectivelor de dezvoltare

Nevoile grupurilor-țintă sunt cele care ghidează prioritățile unui oraș. Ca atare, primul pas pentru o strategie de dezvoltare urbană implică maparea și definirea acestora. În acest sens, modelul piramidei lui Abraham Maslow, care continuă să fie folosită în științele sociale de peste 70 de ani, se află la baza stabilirii nevoilor cetățenilor, sectorului privat și al turiștilor.

Identificarea nevoile acestor trei grupuri este esențială, deoarece, potrivit lui Philip Kotler, autoritățile locale abordează politicile și investițiile locale în raport cu trei categorii principale de constituenți: cetățenii, sectorul privat și turiștii.

Nevoile locuitorilor/cetățenilor ce pot fi atrași sunt grupate în următoarele categorii:

Figura 3.1. Piramida Nevoilor Cetățenilor



Aspecte Transversale

- Includere socială – aspecte legate de accesul grupurilor dezavantajate la locuri de muncă, la servicii și utilități publice și de combatere a sărăciei
- Schimbări climatice – controlul poluării datorate consumatorilor casnici și emisiilor de gaze cu efect de seră

Nevoile oamenilor de afaceri/reprezentanți ai companiilor private sunt grupate în următoarele categorii:

Figura 3.2. Piramida Nevoilor sectorului privat

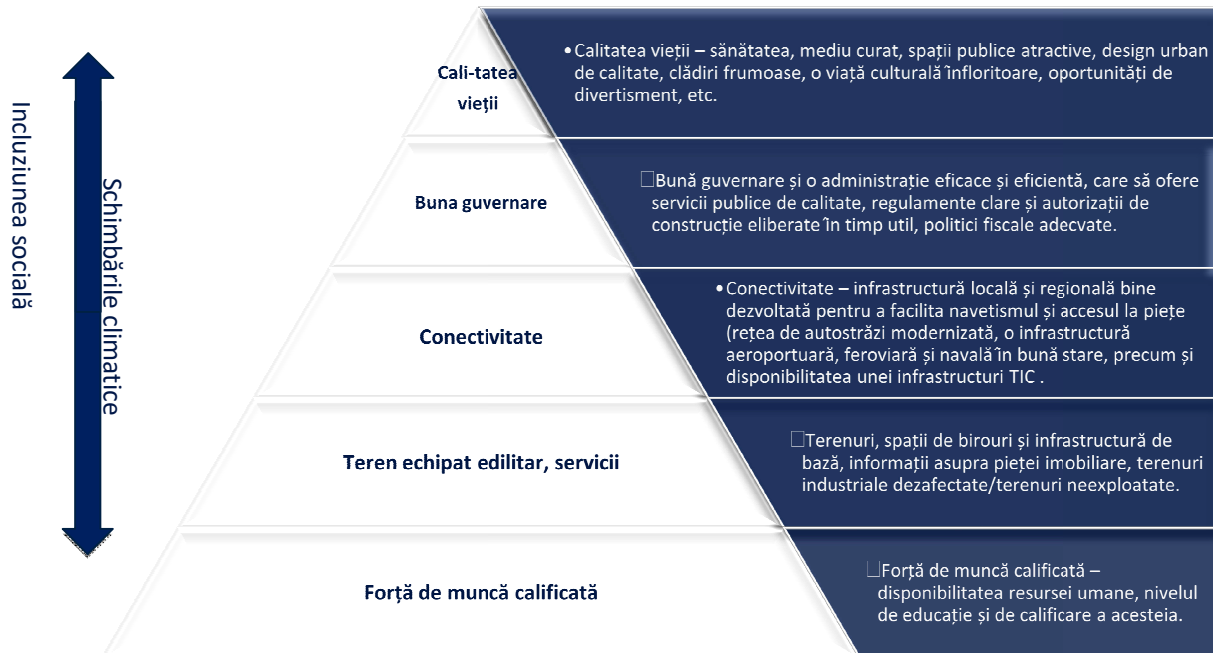

Aspecte Transversale

- Includere socială – aspecte legate de accesul grupurilor dezavantajate la locuri de muncă și de stimulare a activităților economice în zone marginalizate, sau în localități mai sărace
- Schimbări climatice – controlul poluării industriale și al emisiilor de gaze cu efect de seră

Nevoile turiștilor pot fi grupate în următoarele categorii:

Figura 3.3. Piramida Nevoilor turiștilor

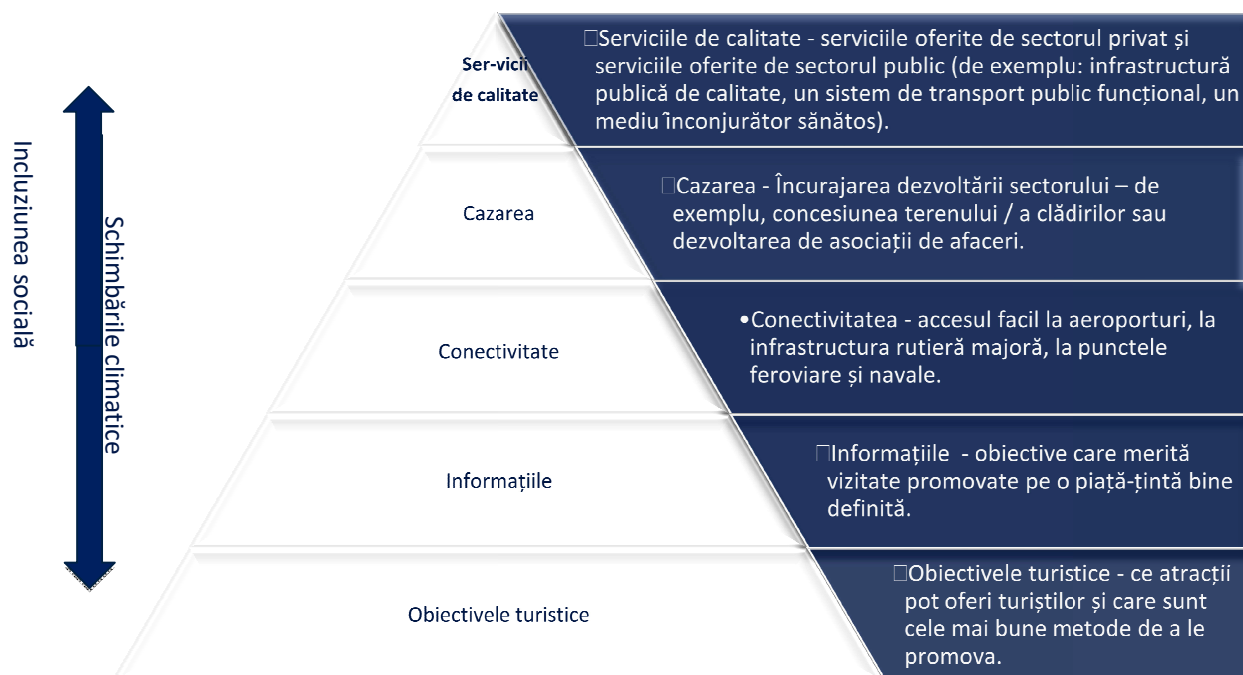

Aspecte transversale

- Incluziune socială – aspecte legate de oportunitățile pe care acest sector le poate oferi grupurilor dezavantajate care trăiesc în zone marginalizate sau mai sărace.
- Schimbări climatice – controlul poluării datorate turiștilor.

3.1.4 Stadiul implementării documentațiilor existente

Până în prezent, documentul strategic ce a structurat investițiile în dezvoltarea Municipiului Suceava a fost Strategia Integrată de Dezvoltare Urbană pentru orizontul de timp 2016-2023.

Versiunea anterioară a SIDU Suceava a identificat pachetul de proiecte aferent perioadei de programare 2014-2020 și reflectă viziunea, obiectivele strategice și direcțiile sectoriale de dezvoltare ale municipiului. În vederea atingerii viziunii de dezvoltare a Municipiului Suceava au fost conturate șase obiective strategice relevante din punct de vedere economic, social, demografic, climatic și de mediu. Considerând aria generală abordată de obiectivele strategice au fost stabilite în cadrul acestora o serie de obiective specifice cheie pe diverse domenii de interes.

Astfel, lista de programe/proiecte a fost orientată pe următoarele obiective strategice:

1. reducerea emisiilor de carbon în vederea atingerii obiectivelor Strategiei Europa 2020
2. dezvoltarea colaborării între Municipiul Suceava și mediul de afaceri pentru asigurarea facilităților necesare în vederea creșterii economice locale
3. dezvoltarea potențialului turistic al Municipiului Suceava în vederea atingerii statutului de „centru regional al turismului”
4. creșterea incluziunii sociale a grupurilor vulnerabile prin îmbunătățirea calității și accesibilității serviciilor sociale, educaționale și de sănătate
5. dezvoltarea durabilă a Municipiului Suceava în vederea asigurării creșterii nivelului de trai precum și creșterea calității vieții în vederea reducerii fenomenelor demografice estimate la nivel statistic.

Având în vedere că strategia a fost elaborată cu orizontul de timp 2023, o parte din proiectele incluse în strategie vor fi continuate în următoarea perioadă de planificare strategică (2021-2030) și au fost preluate în documentul actualizat.

Gradul de implementare a proiectelor este analizat anual în cadrul unor sedințe de evaluare conform planului de monitorizare și evaluare SIDU descris în documentul existent sus menționat. Elaborarea și aprobarea raportului final de evaluare vor fi realizate în a doua jumătate a anului 2023, ca urmare a ședinței de evaluare finală a documentului strategic.

Stadiul de realizare este în anul 2021 la un nivel de 38% din numărul total al proiectelor propuse, respectiv 26,8% din valoarea totală a proiectelor.

Dintre obiectivele strategice, în cazul reducerii emisiilor de carbon, Municipiul Suceava a implementat proiectul de transport public ecologic prin care s-au achiziționat 42 de autobuze electrice (25 autobuze de 12m și 17 autobuze de 6m) urmând ca până în anul 2023 să fie puse în circulație alte 15 autobuze electrice de 12m, rezultatul estimat fiind reducerea cu 4,3% a emisiilor datorate transportului în comun.

Au fost finalizate sau sunt în curs de implementare proiectele care au avut alocare financiară nerambursabilă în cadrul Axei Prioritare 4.1. Dezvoltare durabilă, respectiv un număr de 8 puncte în domeniul ca: reabilitare și dotări unități de învățământ, construire unități de învățământ, creșterea calității vieții, reabilitare clădiri aflate în zonele marginalizate, creșterea suprafeței de spații verzi, creșterea eficienței energetice a clădirilor publice (inclusiv unități de învățământ).

Au fost de asemenea realizate acțiuni concrete în domeniul colaborării dintre autoritățile administrației publice locale și mediul de afaceri, promovarea locală și dezvoltarea potențialului turistic al municipiului Suceava, creșterea calității vieții, modernizarea infrastructurii urbane, eficiență energetică, transport alternativ, reabilitare iluminat public, promovarea utilizării vehiculelor electrice, digitalizarea activității administrației publice locale și a unităților de învățământ.

În perioada rămasă până în 2023 sunt în faza de finalizare documentații tehnico-economice pentru finanțarea unor proiecte în domeniul educațional, infrastructură urbană, eficiență energetică și utilizare surse de energie alternativă, reabilitare urbană, reabilitare monumente istorice, reabilitare spații urbane comune și spații verzi.

De asemenea, urmează să fie implementate proiecte care vizează reabilitarea și dotarea unităților de învățământ, extindere rețele tehnico-utilitare, reabilitare urbană, infrastructură pentru stații de încărcare vehicule electrice, reabilitare infrastructură.

3.2 VIZIUNEA 2030

VIZIUNE 2030

Suceava, o zonă urbană verde care valorifică rolul de capitală a Bucovinei, bine conectată la nivel național și internațional, pionieră a mobilității urbane durabile, care creează oportunități pentru cetățenii săi și asigură o calitate a vieții în continuă creștere.

Viziunea privind dezvoltarea unui oraș este un exercițiu de imaginație colectivă care exprimă sintetic rezultatele planificate ale unei arii vaste de măsuri. Întrebările ce stau la baza formulării viziunii pleacă de la un nivel general - *Cum va fi zona urbană Suceava peste câțiva ani?* la un nivel concret: *Ce își doresc locuitorii? Cum se poate răspunde nevoilor acestora și cum poate fi îmbunătățită calitatea vieții?*

Prin intermediul platformei citadini.ro, secțiunea Rețeaua Cetadinilor, cetățenii au fost întrebați cum își imaginează că va arăta orașul lor în anul 2035. Ca urmare, răspunsurile oferite de către cetățenii au fost selectate și prezentate în tabelul de mai jos.

Tabel 3.1. Viziunea cetățenilor pentru Zona Urbană Funcțională Suceava

„Un oraș orientat spre binele cetățenilor.”
„Smart city”
„Un oraș civilizată, în care trecutul și viitorul să poată conviețui în armonie”.
„Suceava un oraș european. Îmi doresc un oraș curat, cu străzi fără gropi în asfalt, cu spații verzi și locuri de promenadă, un transport în comun civilizată și predictibil. Un oraș care să aibă un sistem integrat de semafoare inteligente. Parcări cu plata subterane sau supraterane. Dezvoltarea unui parc industrial pentru dezvoltatori.”
„Orașul pe care mi-l imaginez este un oraș mult mai pregătit și organizat pentru calamități naturale, fără panouri publicitare, cu grădini și parcuri realizate după proiecte profesionale, fără clădiri sau blocuri ce nu au legătură cu vecinătatea zonei.”
„Suceava - oraș curat, organizat, cu multe spații verzi aerisite și amenajate peisagistic, cu copaci verzi pe toate arterele de circulație, cabluri electrice îngropate, parcări organizate , fără aglomerație de mașini parcate. Trotuarele sunt curate, străzile la fel, toate canalizările sunt refăcute și aerul este respirabil. Nu există poluare fonică sau cu noxe.”
„Îmi doresc ca Suceava să devină un oraș în care oamenii să fie mai veseli, mai sănătoși și să simtă că trăiesc o viață cu adevărat împlinită. Îmi doresc ca până în 2035 să avem un oraș cu adevărat verde, cu parcuri amenajate, iar integrarea transportului în comun să se realizeze la nivelul întregii arii metropolitane, astfel să devină un transport eficient, cu intervale orare mici, la costuri minime, care să acopere toate zonele. Locuitorii să prefere astfel rețeaua metropolitană de transport, iar mașinile cu combustie internă să dispară ca număr, iar restul să fie înlocuite treptat cu mașini electrice. Îmi doresc să realizăm piste pentru biciclete nu doar în scop recreativ, ci ca mijloc de transport spre locul de muncă, măcar acolo unde va fi posibil. De asemenea îmi doresc înființarea unor cluburi recreative și de socializare pentru diferite categorii de vârstă, fie că ne referim la tineri, adulți sau la seniori, să reînșuflețim viața artistică și culturală a orașului nostru.”
„Sper ca Suceava să fie mai puțin poluat, ca oamenii să fie responsabili în ceea ce privește selectarea gunoierului și să putem plăti și cheltuielile la asociația de proprietari într-un cont. Spații de joacă cât mai multe pentru copii și diferite activități extra pentru copii; să investim în educație”

Viziunea de dezvoltare formulată în Strategia Integrată de Dezvoltare Urbană a Municipiului Suceava pentru orizontul de timp 2016-2023 a fost următoarea:

*Municipiul Suceava,
Precursor al mobilității urbane durabile
Promotor și reper național al eficienței energetice
Centru economic puternic, stabil și diversificat
Centru regional al turismului
Mediul optim de dezvoltare a capitalului social uman*

Actualizarea strategiei oferă oportunitatea reflectării asupra viziunii proiectate în 2016, cu orizontul anului 2023:

- Astfel, municipiul Suceava este în continuă dezvoltare și este deja unul dintre precursorii mobilității urbane durabile, fiind primul oraș din România care va avea transport public local 100% electric, prin aplicarea Strategiei de transport electric integrat. Mai mult, în următoarea perioadă programatică se va realiza extinderea transportului public electric și în zona urbană funcțională a Sucevei.
- În ceea ce privește eficiența energetică, aceasta continuă să rămână o prioritate, cu obiectivul major al neutralității. Schimbările climatice și noile ținte agreeate de comunitatea europeană impun o accelerare a investițiilor în creșterea eficienței energetice și tranziția către resurse regenerabile, nepoluante.
- Analiza economică aplicată zonei urbane Suceava relevă o serie de provocări, însă proiectele propuse au rolul de a susține diversificarea și tranziția economiei locale, astfel încât să devină competitivă și atractivă, atât pentru investitori, cât și pentru locuitori. În acest sens, este esențială asigurarea unei mai bune conectivități la nivel național și internațional, element esențial al viziunii 2030.
- Din punct de vedere turistic, Suceava poate valorifica patrimoniul istoric bogat și rolul său de capitală a Bucovinei, prin reabilitarea centrului istoric și a atracțiilor principale din municipiu, precum și promovarea integrată a atracțiilor turistice naturale și antropice din întreaga regiune.
- În fine, continuarea investițiilor în dezvoltarea capitalului uman este elementul esențial pe care se bazează realizarea noi Viziuni cu orizontul anului 2030 pentru zona urbană a Sucevei.

Astfel, pentru orizontul de timp 2030, viziunea de dezvoltare a zonei urbane Suceava continuă liniile trasate anterior și își propune să devină „o zonă urbană verde care valorifică rolul de capitală a Bucovinei, bine conectată la nivel național și internațional, pionieră a mobilității urbane durabile, care creează oportunități pentru cetățenii săi și asigură o calitate a vieții în continuă creștere”.

3.3 OBIECTIVE STRATEGICE ȘI SPECIFICE DE DEZVOLTARE

În contextul elaborării Politicii Urbane a României a fost identificată o paletă largă de obiective și măsuri asociate, ce au fost adaptate contextului local și priorităților de dezvoltare ale Sucevei și zonei sale urbane funcționale. În completarea rezultatelor analizei situației actuale și consultărilor organizate cu societatea civilă, în vederea stabilirii obiectivelor strategice și specifice au fost aplicate chestionare de prioritizare a pilonilor și obiectivelor Politicii Urbane a României, cu peste 80 de răspunsuri oferite de reprezentanți ai administrației locale și peste 500 de răspunsuri primite de la cetățeni. Rezultatele au fost luate în considerare de către administrația locală în cadrul procesului de stabilire a priorităților de dezvoltare ale zonei urbane Suceava, prezentate în continuare.

VIZIUNE 2030:

Suceava, o zonă urbană verde care valorifică rolul de capitală a Bucovinei, bine conectată la nivel național și internațional, pionieră a mobilității urbane durabile, care creează oportunități pentru cetățenii săi și asigură o calitate a vieții în continuă creștere.

OBIECTIVE STRATEGICE (GENERALE):

Materializarea viziunii și implementarea Strategiei de Dezvoltare Urbană Durabilă vor fi asigurate de implementarea unor proiecte necesare atingerii obiectivelor specifice și implicit a obiectivelor strategice (generale) asumate la nivel de zonă urbană funcțională. Trebuie menționat faptul că stabilirea obiectivelor strategice rezultă nu numai din analiza efectuată la nivel de zonă urbană

funcțională, ci și din perspectiva de viitor care urmărește o dezvoltare ce presupune și alinierea obiectivelor naționale cu cele europene, de căutare și aplicare a unor soluții noi cu respectarea bunelor practici europene așa cum sunt ele definite în perioada actuală.

Astfel au fost definite următoarele obiective strategice:

1. Oraș verde și rezilient

2. Oraș competitiv și productiv

3. Oraș just și incluziv

4. Oraș bine guvernat

1. Oraș verde și rezilient

Obiectiv strategic ce presupune în primul rând planificarea mobilității urbane ceea ce a reprezentat și reprezintă în continuare o provocare complexă pentru polul centralizator - municipiul Suceava, care și-a propus să gestioneze nevoi și cerințe la nivel local, de multe ori contradictorii, de multe ori neacceptate de reprezentanții unităților administrativ teritoriale ale zonei urbane funcționale, în scopul creșterii atractivității și locuibilității acestora, dar și în scopul atingerii obiectivelor europene privind schimbările climatice și eficiența energetică (cu referire directă la transportul local asigurat cu autobuze electrice care asigură și obiectivele ce țin de reducerea substanțială a poluării). Mobilitatea urbană durabilă nu trebuie să reprezinte doar o abordare tematică a aspectelor-cheie ce țin de transportul în comun ce utilizează autobuze electrice, transportul nemotorizat, intermodalitate, etc., sau o „listă de proiecte”, ci o abordare strategică pe termen lung, care să faciliteze accesarea la obiective transversale pentru dezvoltarea integrată a municipiului Suceava și a zonei urbane funcționale restrânse, să le ierarhizeze, să propună abordări specifice, criterii de evaluare pentru proiecte de mobilitate, să implice beneficiarii și nu în ultimul rând să inducă o intervenție de natură politică coordonată, acceptată și înțeleasă.

De asemenea, peste jumătate din populația municipiului locuiește în blocuri de locuințe vechi de 30-60 de ani, ridicate în perioada comunistă cu tehnologiile și materialele disponibile la acel moment, care au o performanță energetică foarte redusă. Pe lângă efectele directe asupra costurilor suportate cu risipa de energie de către proprietari și a confortului termic redus al locuințelor, respectivele blocuri au un fațade degradate care afectează imaginea de ansamblu a cartierelor din municipiul Suceava.

O parte dintre construcțiile de interes public (de ex. unități medicale, de învățământ, sociale etc.) se află în aceeași situație. Utilizarea sistemelor alternative de producere a energiei electrice și termice (de ex. panouri solare), atât la nivelul clădirilor rezidențiale cât și a celor private, se află într-un stadiu incipient, la fel ca și implementarea unor soluții de management energetic integrat al acestora. Un număr mare de localități rurale din zona urbana funcțională nu dispun de rețea publică de alimentare cu apă potabilă și/sau canalizare, context în care cetățenii consumă apă din surse necontrolate, adesea afectate de poluarea cu nitriți. Și în localitățile unde există astfel de rețele, acestea sunt suprasolicitate de ritmul rapid de ridicare a unor noi locuințe și de creșterea numărului de consumatori.

O situație similară se înregistrează și în cazul alimentării cu gaze naturale, încălzirea realizându-se cu combustibil solid în multe sate din zona urbana funcțională neracordate, ceea ce conduce la poluarea aerului. Zona urbana funcțională are arii naturale protejate de mare valoare – în comuna Bosanci, în comuna Moara, are un fond forestier bine dezvoltat – în comunele Adancata Mitocul

Dragomirnei precum și o rețea hidrografică densă. Acest patrimoniu natural este însă amenințat de expansiunea urbană necorespunzător reglementată. Zona studiată nu detine încă o cultură bine încheată a colectării selective și a reciclării deșeurilor, fiind necesare intervenții suplimentare în acest sens. Poluarea fonică precum și emisiile de gaze cu efect de seră generate mai ales de traficul auto intens continuă să reprezinte provocări majore pentru calitatea vieții în zona urbană funcțională. Realizarea obiectivului strategic va genera asigurarea unui climat neutru din perspectiva emisiilor, atenuarea efectelor schimbărilor climatice și adaptarea la acestea, transportul și mobilitatea urbană.

2. Oraș competitiv și productiv

Abordarea de viitor trebuie să țină cont de principiile specializării inteligente fructificând avantajele intersecției dintre competitivitate și cercetare-dezvoltare. Datorită capacității municipiului Suceava de a trage populația educată și bine pregătită, centrul urban reușește să rămână creativ și inovativ și să construiască sectoare economice competitive, atribut care în timp sporește ponderea și contribuția în ansamblul economiei globale. Municipiul Suceava are o economie competitivă și cu intrări semnificative de investiții directe în special în sectoarele de producție, servicii, finanțe-bănci, învățământ superior, sănătate, administrație publică, imobiliare ș.a. Atractivitatea urbană este potențată de aceste servicii cu valoare adăugată semnificativă și de concentrarea lor cu predilecție în centrul urban și proximitatea acestuia. Cele două obiective strategice de dezvoltare urbană, luate împreună, acoperă aspectele necesare și esențiale ale dimensiunii urbane, inclusiv, printre altele: accesul egal la servicii, dezvoltarea aptitudinilor și coeziunea socială, dezvoltarea economică locală și caracterul competitiv al orașului.

Cele menționate mai sus, presupun o preocupare constantă în ceea ce privește valorificarea terenurilor libere de care încă dispune municipiul Suceava, precum și a celor din comunele componente ale zonei urbane funcționale în scopul realizării unor investiții publice strategice dar și în scopul dotărilor cu utilități a acestor terenuri pentru a putea fi atrași investitori strategici.

3. Oraș just și incluziv

În municipiul Suceava există un interes activ pentru cultivarea modelelor culturale care facilitează incluziune, solidaritate, inovație socială. În acest sens, educația culturală și utilizarea de modele de învățare bazate pe artă și creativitate, oferite sub forma unor programe constante și structurate, pot crește de până la trei ori șansele de promovare școlară ale copiilor din medii vulnerabile aparținând atât municipiului Suceava cât și comunelor din ZUF. Cultura și mai ales educația civică oferă și formate de participare și contexte de auto-expresie a grupurilor dezavantajate sau vulnerabile. Principalele obiective care sunt urmarite a fi atinse în implementarea obiectivului strategic sunt: accesul la servicii accesibile, locuințe accesibile, atragerea pro-activă de noi locuitori, asigurarea accesului la justiție, promovarea rolului organizațiilor comunitare și a cetățeniei active, depășirea diviziunii digitale. Pe lângă accesul la educație trebuie să fie asigurat și accesul la serviciile medicale, serviciile sociale și în general la toate serviciile publice furnizate mai ales de municipiul Suceava. Și nu în ultimul rând se impune dezvoltarea unor proiecte de natură a implica societatea civilă pentru dezvoltarea ei intrinsecă și participarea alături de cetățenii zonei urbane funcționale la dezvoltarea societății.

4. Oraș bine guvernat

Obiectivul va genera stabilirea unei bune guvernante urbane prin guvernanta pe mai multe niveluri, prin participare și co-crearea, prin abordarea localizată, prin politica urbană pentru binele comun și prin abordarea integrată. O bună guvernare ar trebui să fie subsumată

cetățenilor și calității vieții acestora prin: asigurarea ca administrația este în slujba cetățeanului, nu invers, a transparenței decizilor în toate fazele sale, de la gândirea unui proiect, la implementarea sa, accesul la informare și acțiuni a tuturor cetățenilor, eficiența și eficacitatea utilizării banilor și a resurselor publice pentru realizarea proiectelor comunității, etc. Obiectivul poate fi asigurat în primul rând și prin valorificarea oportunităților actuale oferite de programele europene și naționale pentru digitalizarea instituțiilor publice având ca efect imediat reducerea birocrăției, cu consecințe directe în relizarea unei comunicări bune între cetățean și administrație.

În acest context au fost stabilite următoarele obiective specifice:

OBIECTIVE SPECIFICE:
OS 1. Mobilitate Urbană Durabilă
OS 2. Neutralitate Energetică
OS 3. Reducerea Poluării Aerului și a Riscurilor Climatice
OS 4. Infrastructura publică de calitate
OS 5. Valorificarea terenurilor și clădirilor pentru investiții strategice
OS 6. Încurajarea inovației, a start up urilor și Forță de muncă calificată
OS 7. Accesul facil al tuturor la servicii publice
OS 8. Implicarea societății civile și a cetățenilor în dezvoltarea urbană
OS 9. Digitalizarea Administrației Publice
OS 10. Reducerea birocrăției și adaptarea serviciilor la nevoile cetățeanului

Tabel 3.2. Coordonarea obiectivelor specifice cu obiectivele politicii de coeziune a UE și cu Agenda Urbană pentru UE

Obiectiv specific	Obiectivele politicii de coeziune a UE pentru perioada 2021-2027	Domeniile parteneriatelor tematice ale Agendei Urbane pentru UE
OS 1. Mobilitate Urbană Durabilă	OP 3. Europa conectată , cu rețele strategice de transport și digitale OP 2. Europa mai verde , fără emisii de carbon, punerea în aplicare a Acordului de la Paris și investiții în tranziția energetică, energia din surse regenerabile și combaterea schimbărilor climatice	(1) Calitatea aerului (8) Mobilitatea urbană (9) Adaptarea climatică (10) Tranziția energetică
OS 2. Neutralitate Energetică	OP 2. Europa mai verde , fără emisii de carbon, punerea în aplicare a Acordului de la Paris și investiții în tranziția energetică, energia din surse regenerabile și combaterea schimbărilor climatice	(9) Adaptarea climatică (10) Tranziția energetică (6) Economia circulară
OS 3. Reducerea Poluării Aerului și a Riscurilor Climatice	OP 2. Europa mai verde , fără emisii de carbon, punerea în aplicare a Acordului de la Paris și investiții în tranziția energetică, energia din surse regenerabile și combaterea schimbărilor climatice	(1) Calitatea aerului (9) Adaptarea climatică
OS 4. Infrastructura publică de calitate	OP 4. Europa mai socială , pentru realizarea pilonului european al drepturilor sociale și sprijinirea calității locurilor de muncă, a învățământului, a competențelor, a	(2) Locuirea (13) Spațiile publice sigure

Obiectiv specific	Obiectivele politicii de coeziune a UE pentru perioada 2021-2027	Domeniile parteneriatelor tematice ale Agendei Urbane pentru UE
	<p>incluziunii sociale și a accesului egal la sistemul de sănătate</p> <p>OP 5. Europa mai apropiată de cetățenii săi, prin sprijinirea strategiilor de dezvoltare conduse la nivel local și a dezvoltării urbane durabile în UE</p>	
<p>OS 5. Valorificarea terenurilor și clădirilor pentru investiții strategice</p>	<p>OP 1. Europa mai inteligentă, prin inovare, digitalizare, transformare economică și sprijinirea întreprinderilor mici și mijlocii</p> <p>OP 2. Europa mai verde, fără emisii de carbon, punerea în aplicare a Acordului de la Paris și investiții în tranziția energetică, energia din surse regenerabile și combaterea schimbărilor climatice</p>	<p>(5) Locurile de muncă și abilitățile în economia locală</p> <p>(7) Tranziția digitală</p> <p>(1) Calitatea aerului</p>
<p>OS 6. Încurajarea inovației, a start-up-urilor și Forță de muncă calificată</p>	<p>OP 1. Europa mai inteligentă, prin inovare, digitalizare, transformare economică și sprijinirea întreprinderilor mici și mijlocii</p> <p>OP 4. Europa mai socială, pentru realizarea pilonului european al drepturilor sociale și sprijinirea calității locurilor de muncă, a învățământului, a competențelor, a incluziunii sociale și a accesului egal la sistemul de sănătate</p>	<p>(4) Sărăcia urbană</p> <p>(5) Locurile de muncă și abilitățile în economia locală</p> <p>(6) economia circulară</p> <p>(7) Tranziția digitală</p>
<p>OS 7. Accesul facil al tuturor la servicii publice</p>	<p>OP 4. Europa mai socială, pentru realizarea pilonului european al drepturilor sociale și sprijinirea calității locurilor de muncă, a învățământului, a competențelor, a incluziunii sociale și a accesului egal la sistemul de sănătate</p>	<p>(2) Locuirea</p> <p>(3) Incluziunea migranților și refugiaților</p> <p>(5) Sărăcia urbană</p>
<p>OS 8. Implicarea societății civile și a cetățenilor în dezvoltarea urbană</p>	<p>OP 5. Europa mai apropiată de cetățenii săi, prin sprijinirea strategiilor de dezvoltare conduse la nivel local și a dezvoltării urbane durabile în UE.</p>	<p>(7) Tranziția digitală</p>
<p>OS 9. Digitalizarea Administrației Publice</p>	<p>OP 1. Europa mai inteligentă, prin inovare, digitalizare, transformare economică și sprijinirea întreprinderilor mici și mijlocii</p> <p>OP 3. Europa conectată, cu rețele strategice de transport și digitale</p>	<p>(7) Tranziția digitală</p>
<p>OS 10. Reducerea birocrăției și adaptarea serviciilor la nevoile cetățeanului</p>	<p>OP 3. Europa conectată, cu rețele strategice de transport și digitale</p> <p>OP 5. Europa mai apropiată de cetățenii săi, prin sprijinirea strategiilor de dezvoltare conduse la nivel local și a dezvoltării urbane durabile în UE.</p>	<p>(7) Tranziția digitală</p> <p>(11) Achizițiile publice inovative și responsabile</p>

Matricea coordonării analizei diagnostic cu obiectivele de dezvoltare

Pe baza analizelor-diagnostic și proceselor de consultare au fost identificate provocările specifice pentru fiecare sector, informând procesul de formulare a priorităților ce vor ghida procesul de dezvoltare pentru perioada 2021-2030. Acestea se regăsesc, în formă sintetică, în tabelul de mai jos:

Tabel 3.3. Matricea logică: probleme și provocări, obiective

Probleme și provocări rezultate din analiza diagnostic și din procesul de consultare	Obiective specifice de dezvoltare
Obiectiv strategic 1: Oraș Verde și Rezilient	
<ul style="list-style-type: none"> • Transport public neatractiv care înregistrează timpi de întârziere. • Lipsa unui transport public metropolitan integrat. • Nu există rețele de transport public local extinse în ZUF Suceava (cu excepția localității Șcheia), astfel oamenii sunt încurajați să călătorească cu mașina personală. • Lipsa benzilor dedicate pentru transportul în comun. • Lipsa unei infrastructuri pentru biciclete protejate de traficul auto. • Dezvoltarea redusă a sistemelor alternative de transport în Suceava și ZUF (rețele de piste de biciclete, sisteme de închiriat biciclete, spații partajate și trasee pietonale) • Deplasare limitată a pietonilor pe trotuare din cauza mașinilor parcate neregulamentar sau a lățimii reduse a trotuarelor. • Lipsa centurilor ocolitoare în estul și sudul municipiului Suceava • Drumurile de legătură cu zona urbană funcțională se află într-o stare slabă • Gara Suceava Nord-Ițcani necesită lucrări de mentenanță. • Orarul trenurilor care trec prin Gara Suceava nu este corelat cu tendințele persoanelor care fac naveta la nivelul zonei metropolitane. Nu există un abonament integrat la nivelul zonei metropolitane. • Aeroportul din Suceava nu este conectat eficient la ZUF și la rețeaua de transport în comun • Stații de transport public fără facilități de bază în localitățile din zona urbană funcțională • Liniile regionale nu sunt conectate cu centrele intermodale și autogara • Autogara Suceava nu este conectată eficient cu stațiile de transport în comun • Orarul curselor nu este adaptat nevoilor reale ale persoanelor care fac naveta • Lipsa facilităților Park & Ride în apropierea stațiilor de transport public. 	<p>1.1. MOBILITATE URBANĂ DURABILĂ</p>
<ul style="list-style-type: none"> • Necesitatea de renovare și reabilitare energetică a fondului construit îmbătrânit, inclusiv accesibilizarea clădirilor și asigurarea înaltei eficiențe energetice, ținând spre un consum energetic cât mai aproape de zero. • investiții în tranziția energetică, energia din surse regenerabile. 	<p>1.2. NEUTRALITATE ENERGETICĂ</p>

Probleme și provocări rezultate din analiza diagnostic și din procesul de consultare	Obiective specifice de dezvoltare
<ul style="list-style-type: none"> • Principalele surse de poluare a aerului din municipiul Suceava sunt: <ul style="list-style-type: none"> ○ Activitățile industriale cu emisii de noxe specifice în funcție de procesele tehnologice și de praf ○ Activități urbane specifice datorate arderii combustibililor, sursă generatoare de fum și cenușă ○ Traficul auto cu emisii de poluanți specifici arderii combustibililor • Municipiul Suceava este parte a unei zone cu scăderi semnificative în ceea ce privește cantitatea precipitațiilor atmosferice • Suceava este inclusă în zona de intensitate 6 în ce privește susceptibilitatea la un cutremur. 	<p style="text-align: center;">1.3. REDUCEREA POLUĂRII AERULUI ȘI A RISCURILOR CLIMATICE</p>
<p>Obiectiv strategic 2: Oraș Competitiv și productiv</p>	
<ul style="list-style-type: none"> • Consolidarea identității locale, prin valorificarea bogăției arhitecturale și activarea spațiilor din zona centrală. • Lipsa unor spații dedicate pentru parcare eficiente (la nivelul cartierelor) duce la supra-aglomerarea străzilor și a trotuarelor cu mașini parcate. • Calitatea scăzută a infrastructurii pietonale și lipsa spațiilor de socializare, a spațiilor verzi și a dotărilor de cartier. • Infrastructură socială deficitară sau supra-aglomerată (ex. școli, grădinițe). • Deficiențe în infrastructura tehnico-edilitară și dezvoltarea incrementală a tramei stradale, ce rezultă în subdimensionarea acesteia, străzi neasfaltate și trotuare lipsă. • Municipiul Suceava se află sub limita îndeplinirii necesarului de 26 m² de spațiu verde pe cap de locuitor (aprox. 20 m²) • Accesul deficitar la spații verzi din cartierele Burdujeni și Ițcani și concentrarea resurselor și a parcurilor în zona centrală a orașului. 	<p style="text-align: center;">2.1 INFRASTRUCTURĂ PUBLICĂ DE CALITATE</p>
<ul style="list-style-type: none"> • Necesitatea dezvoltării infrastructurii de afaceri și de parcuri industriale • Piața de birouri puțin dinamică și lipsa spațiilor de birouri de calitate care să atragă angajatori în oraș • Dezvoltarea infrastructurii verzi urbane 	<p style="text-align: center;">2.2 VALORIFICAREA TERENURILOR ȘI CLĂDIRILOR PENTRU INVESTIȚII STRATEGICE</p>
<ul style="list-style-type: none"> • În municipiul Suceava există o densitate scăzută a IMM-urilor, iar cele mai multe întreprinderi nou-create sunt în domeniul comerțului • Rata ridicată a șomajului în județul Suceava - (4,8% în 2019, mai ridicată decât media la nivel regional și național) se traduce prin accentuarea fenomenului de migrație externă a forței de muncă, atât calificate, cât și necalificate; • Nivelul redus al cheltuielilor alocate activității de cercetare-dezvoltare și gradul redus de cooperare între mediul academic și cel de afaceri limitează rolul pe care Suceava, ca centru 	<p style="text-align: center;">2.3 ÎNCURAJAREA INOVAȚIEI, A START- URILOR ȘI FORȚĂ DE MUNCĂ CALIFICATĂ</p>

Probleme și provocări rezultate din analiza diagnostic și din procesul de consultare	Obiective specifice de dezvoltare
<p>universitar, îl poate îndeplini.</p> <ul style="list-style-type: none"> Fără a dezvolta sectoare economice cu valoare adăugată mare (de ex. IT&C), capabile să ofere salarii ridicate, Suceava și zona metropolitană riscă să fie lăsată în urmă de zone urbane mai dinamice; salariile din municipiul Suceava sunt mai reduse cu 18% decât media la nivel național. 	
Obiectiv strategic 3: Oraș Just și Incluziv	
<ul style="list-style-type: none"> Zone cu așezări informale sau cu o calitate precară a locuirii și confort foarte scăzut; Infrastructură pietonală, tehnico-edilitară și socială deficitară. Zone de excluziune socială și lipsa unor conexiuni eficiente la nucleul urban și alti principali atractori. Deficiențe în infrastructura tehnico-edilitară în cartiere peri-urbane Lipsa infrastructurii sociale (ex. școli, grădinițe), a a celei pietonale și a dotărilor de cartier în cartierele peri-urbane traficul congestionat pe principalele artere ce unesc aceste comunități periurbane de centru, ca urmare a distanței dintre locurile de muncă, cele de socializare, a serviciilor și a zonelor de locuințe; ansambluri de locuințe neincluzive, fără infrastructură socială și pietonală, inaccesibile fără mașină (tinerilor / vârstnicilor), ce nu sunt construite în jurul unei comunități și pot duce la alienare socială Lipsa piețelor, magazinelor alimentare, farmaciilor sau policlinicilor în interiorul cartierelor, astfel încât ele să fie accesibile pietonal. Acest fenomen este vizibil în cartierele din nordul orașului (Ițcani, Burdujeni, Burdujeni Sat), dar și în noile zone de dezvoltare rezidențială (Aleea Dumbrăvii, Șcheia, Sf. Ilie etc.). 	<p>3.1 ACCESUL FACIL AL TUTUROR LA SERVICII PUBLICE</p>
<ul style="list-style-type: none"> Este necesară creșterea implicării cetățenilor în procesul de dezvoltare a orașului prin continuarea și dezvoltarea proceselor de bugetare participativă și facilitarea unui dialog online mai eficient și mai transparent, prin diferite instrumente digitale. Relație de comunicare și colaborare deficitară între societatea civilă/mediul economic/mediul educațional și administrația publică; Procese de implicare a societății civile și cetățenilor în dezvoltarea urbană la nivelul Zonei Urbane Funcționale sunt încă limitate. 	<p>3.2 IMPLICAREA SOCIETĂȚII CIVILE ȘI A CETĂȚENILOR ÎN DEZVOLTAREA URBANĂ</p>
Obiectiv strategic 4: Oraș Bine Guvernat	
<ul style="list-style-type: none"> Nu au fost dezvoltate servicii complet digitalizate, interacțiunea online între autoritățile publice și populație cuprinde doar depunerea formularelor online, programări și plăți. Nu au fost dezvoltate servicii complet digitalizate pentru întreprinderi. 	<p>4.1 DIGITALIZAREA ADMINISTRAȚIEI PUBLICE</p> <p>4.2 REDUCEREA BIROCRAȚIEI ȘI</p>

Probleme și provocări rezultate din analiza diagnostic și din procesul de consultare	Obiective specifice de dezvoltare
<ul style="list-style-type: none"> • Nu există seturi de date în format deschis disponibile cetățenilor sau firmelor. • Lipsa unui departament dedicat procesului de digitalizare a Sucevei, inclusiv pentru dezvoltarea unui oraș inteligent. • Lipsesc instrumente de bază pentru participarea și implicarea cetățenilor. • În unele localități din ZUF, interacțiunea online între autoritățile publice și populație cuprinde doar publicarea de informații de interes public. 	ADAPTAREA SERVICIILOR LA NEVOILE CETAȚEANULUI

Pentru eliminarea problemelor și provocărilor rezultate în analiza diagnostic și respectiv în procesul de consultare, se propun intervenții în cadrul următoarelor domenii de intervenție, astfel ducând la îndeplinirea obiectivelor strategice (Obiectiv strategic 1- Oraș Verde și rezilient, Obiectiv strategic 2- Oras Competitiv și Productiv, Obiectiv strategic 3- Oras just și incluziv, Obiectiv strategic 4 - Oras bine guvernat) . Aceste intervenții se propun a se realiza în Zona Urbana Funcțională Suceava.

1. Obiectiv strategic 1 - Oraș Verde și rezilient

OBIECTIV SPECIFIC DE DEZVOLTARE: 1.1 *Mobilitate Urbană Durabilă*

Având în vedere cele menționate în cadrul obiectivelor specifice vor fi incluse următoarele tipuri de măsuri/intervenții în vederea îndeplinirii specifice:

- Reabilitare și modernizare drumuri de interes local;
- Amenajare și modernizare trotuare/alei pietonale pe străzile de interes local
- Dezvoltarea infrastructurii necesare utilizării autovehiculelor electrice și hibride
- Realizare rețea de piste dedicate circulației bicicletelor
- Modernizare poduri și podețe la nivelul rețelei rutiere
- Realizare trasee/circuite turistice
- Amenajare/ modernizare stații de transport public
- Construire pasaje pietonale
- Amenajare terminale intermodale
- Sistem de transport public ecologic metropolitan
- Sistem inteligent de planificare a călătoriilor cu transportul public
- Accesibilizare treceri de pietoni pentru persoane cu deficiențe motorii și vârstnici
- Realizare pasaje pietonale subterane
- Realizarea de centre de distribuție a mărfurilor în vederea reducerii volumelor traficului de mărfuri în zonele rezidențiale
- Realizarea de studii de impact pentru parcări subterane
- Realizare drumuri de legătură
- Reconfigurare intersecții
- Sistem integrat de management și modelare urbană destinat fluidizării traficului și îmbunătățirii calității vieții
- Centru de management comunitar pentru servicii publice
- Achiziție de mijloace de transport electrice în parcul de autovehicule gestionat de autoritatea publică locală
- Achiziționare mijloace de transport ecologice pentru transportul elevilor
- Extinderea tramei stradale în zonele rezidențiale nou construite

- Amenajare sistem de transport pe cablu (telecabina)
- Amenajare parcări de reședință și reabilitarea celor existente
- Realizarea unei aplicații informatice care să ofere informații în timp real cu privire la problemele de trafic
- Derularea de campanii de informare publică referitoare la utilizarea transportului public
- Reglementare logistică de aprovizionare
- Reorganizarea traseelor pentru accesul vehiculelor cu masa totală maximă autorizată mai mare de 3,5 tone
- Amenajarea de zone cu prioritate pentru pietoni
- Amenajare de trasee de plimbare în natura în zona periurbană
- Adaptarea regulamentelor aferente serviciilor de utilități publice în acord cu obiectivele de reducere a impactului asupra mediului
- Construire parcări pentru biciclete la unitățile de învățământ
- Amenajare parcări colective de tip Park&Ride
- Elaborare politică de parcare la nivel urban
- Elaborare și implementare de reglementări privind introducerea de restricții ale vitezei de circulație în zonele vulnerabile
- Elaborare și implementare reglementări privind programul de realizare a serviciilor de utilități publice
- Amenajare parcări pentru mijloacele de transport de mare tonaj în zona urbană funcțională

OBIECTIV SPECIFIC DE DEZVOLTARE: 1.2 Neutralitate Energetică

Având în vedere cele menționate în cadrul obiectivelor specifice vor fi incluse următoarele tipuri de măsuri/intervenții în vederea îndeplinirii specifice:

- Creșterea eficienței energetice la nivelul clădirilor publice
- Reabilitarea și creșterea eficienței energetice a clădirilor rezidențiale
- Creșterea eficienței energetice la nivelul unităților de învățământ
- Reabilitarea sistemului de transport și distribuție energie termică
- Sisteme de monitorizare și eficientizare a consumului de energie termică în clădiri publice
- Amenajare "acoperiș verde" pe terasele și spațiile comune ale clădirilor publice/rezidențiale în vederea reducerii amprente de CO₂

OBIECTIV SPECIFIC DE DEZVOLTARE: 1.3 Reducerea Poluării Aerului și a Riscurilor Climatice

Având în vedere cele menționate în cadrul obiectivelor specifice vor fi incluse următoarele tipuri de măsuri/intervenții în vederea îndeplinirii specifice:

- Amenajare zone de agrement
- Elaborare Plan de atenuare și adaptare la schimbările climatice
- Lucrări/ regularizări/ îndiguire cursuri de apă
- Extinderea sistemului integrat de colectare selectivă și reciclare a deșeurilor menajere
- Înființarea de centre de colectare deșeuri prin aport voluntar
- Construire de insule ecologice digitalizate

2. Obiectiv strategic 2 - Oraș Competitiv și productiv

OBIECTIV SPECIFIC DE DEZVOLTARE: 2.1 Infrastructură publică de calitate

Având în vedere cele menționate în cadrul obiectivelor specifice vor fi incluse următoarele tipuri de măsuri/intervenții în vederea îndeplinirii specifice:

- Modernizarea, extinderea, dotarea și echiparea unităților de învățământ
- Construire și dotare piețe publice agroalimentare
- Construire și dotare clinici medicale și dispensare umane
- Construire și modernizare săli de sport și terenuri de sport
- Construire și dotare unități de învățământ ante preșcolar, preșcolar și școlar
- Extindere sediu administrativ P+2E
- Reabilitare și modernizare Cămin Cultural
- Împăduriri/păduri urbane
- Construire campus universitar
- Construire Facultatea de Medicină în cadrul Universității Ștefan cel Mare Suceava
- Reabilitare Case de Cultură
- Reabilitare/modernizare/dotare cabinete de medicină școlară
- Dotarea și modernizarea unităților școlare gimnaziale cu echipamente în vederea obținerii avizului de la Inspectoratul Situațiilor de Urgență
- Modernizarea și eficientizarea sistemului de iluminat public
- Proiecte de cooperare transfrontalieră
- Săli Polivalente
- Realizare cinematografe în aer liber
- Reabilitarea, modernizarea și dotarea Centre Culturale
- Un Muzeu de Artă pentru Comunitate
- Reabilitare și modernizare infrastructură piețe
- Crearea și dezvoltarea platformelor digitale de învățare și crearea de bibliotecilor virtuale
- Extinderea și modernizarea sistemului de supraveghere stradal

OBIECTIV SPECIFIC DE DEZVOLTARE: 2.2 Valorificarea terenurilor și clădirilor pentru investiții strategice

Având în vedere cele menționate în cadrul obiectivelor specifice vor fi incluse următoarele tipuri de măsuri/intervenții în vederea îndeplinirii specifice:

- Realizare/Amenajare parcuri fotovoltaice
- Amenajare Aqua Park

OBIECTIV SPECIFIC DE DEZVOLTARE: 2.3 Încurajarea inovației, a start-up-urilor și forța de muncă calificată

Având în vedere cele menționate în cadrul obiectivelor specifice vor fi incluse următoarele tipuri de măsuri/intervenții în vederea îndeplinirii specifice:

- Înființare Parcuri Industriale
- Acordare facilități fiscale pentru mediul de afaceri
- Elaborare strategii de dezvoltare antreprenorială pentru tineri
- Modernizarea infrastructurii turismului
- Sprijinirea producătorilor locali pentru îmbunătățirea capacității de acces pe piața alimentară

3. Obiectiv strategic 3 - Oraș Just și incluziv

OBIECTIV SPECIFIC DE DEZVOLTARE: 3.1 Accesul facil al tuturor la servicii publice

Având în vedere cele menționate în cadrul obiectivelor specifice vor fi incluse următoarele tipuri de măsuri/intervenții în vederea îndeplinirii specifice:

- Înființare/extindere rețea de alimentare cu apă, canalizare și distribuție gaze naturale

- Implementare sistem eficient de colectare selectivă și gestionare a deșeurilor (construire centru de colectare, dotarea cu utilajele corespunzătoare și achiziționare europubele și eurocontainere)
- Modernizare sistem de hidranți exteriori de incendiu
- Reabilitarea și extinderea sistemului de alimentare cu apă potabilă și a sistemului de canalizare, evacuare a apei pluviale
- Continuarea parteneriatelor cu impact social
- Dotarea și modernizarea Serviciului de Ambulanță
- Construire/ modernizare/ reabilitare centre de socializare și recreere pentru persoanele vârstnice
- Realizare structuri pentru furnizarea de servicii medicale de urgență/permanentă în cartierele periferice
- Construire de locuințe sociale/de necesitate/pentru tineri/pentru specialiști în sănătate și învățământ
- Extinderea sistemului de supraveghere video

OBIECTIV SPECIFIC DE DEZVOLTARE: 3.2 *Implicarea societății civile și a cetățenilor în dezvoltarea urbană*

Având în vedere cele menționate în cadrul obiectivelor specifice vor fi incluse următoarele tipuri de măsuri/intervenții în vederea îndeplinirii specifice:

- Sprijinirea și întărirea relațiilor cu societatea civilă

4. Obiectiv strategic 4 - Oraș Bine Guvernat

OBIECTIV SPECIFIC DE DEZVOLTARE: 4.1 *Digitalizarea Administrației Publice*

Având în vedere cele menționate în cadrul obiectivelor specifice vor fi incluse următoarele tipuri de măsuri/intervenții în vederea îndeplinirii specifice:

- Implementarea sistemului de informare și plată a taxelor în sistem on line
- Digitalizare unități de învățământ
- Digitalizarea administrației publice

OBIECTIV SPECIFIC DE DEZVOLTARE: 4.2 *Reducerea birocrăției și adaptarea serviciilor la nevoile cetățeanului*

Având în vedere cele menționate în cadrul obiectivelor specifice vor fi incluse următoarele tipuri de măsuri/intervenții în vederea îndeplinirii specifice:

- Realizarea unui Plan multianual pentru lucrări necesare de întreținere/mentenanță a rețelei pietonale/stradale, cu prioritizare în funcție de zonă, complexitate și resurse financiare necesare
- Creare birou unic pentru cetățeni.

SECȚIUNEA 4: PORTOFOLIUL DE PROIECTE

4.1. LISTA LUNGĂ DE IDEI DE PROIECTE

Lista de idei de proiecte aferentă SIDU ZUF Suceava 2021-2030 cuprinde idei de proiecte pentru teritoriul definit ca fiind **Zona Urbană Funcțională Suceava**, respectiv:

- Municipiul Suceava;
- Orașul Salcea;
- 7 comune: Adâncata, Bosanci, Ipotești, Mitocu Dragomirnei, Moara, Pătrăuți, Șcheia.

Rolul determinant al asocierii din **Zona Urbană Funcțională** a municipiului Suceava, este de a stimula și sprijini creșterea prosperității teritoriului, respectiv ridicarea bunăstării cetățenilor acestuia, direcția de orientare fiind creșterea continuă a calității vieții, în contextul formării în perspectivă a unui spațiu urbanistic comun, urmărind implementarea tuturor principiilor necesare asigurării unei coeziuni teritoriale. Delimitarea teritoriului a fost justificată de necesitatea promovării proiectelor de infrastructură în spațiul urban funcțional, reflectând opțiunile autorităților publice, opțiunile cetățenilor, ale actorilor de la nivel local și ale echipei de elaborare a SIDU ZUF Suceava.

Obiectivele specifice stabilite țin de alinierea **Zonei Urbane Funcționale** a municipiului Suceava la standardele economice și sociale euro-atlantice, în consens cu cele naționale, de instaurare în teritoriul urban funcțional a unui climat de piață aliniat procedurilor competiționale internaționale și, nu în ultimul rând, de creștere a coeziunii economice și sociale.

Între principalele direcții de activitate ale **Zonei Urbane Funcționale** a municipiului Suceava regăsim elemente legate de promovarea unei strategii coerente de dezvoltare durabilă, de aplicare de politici publice care să permită o creștere continuă de valoare adăugată, de atragere, facilitare și sprijinire a investițiilor directe, de elaborare a unor proiecte cu impact major pentru sustenabilitatea zonei.

În vederea reflectării corecte a nevoilor de la nivelul zonei urbane funcționale, dezvoltarea ideilor de proiect și transpunerea lor într-o listă lungă de proiecte a avut la bază concluziile procesului de analiză a situației existente, precum și rezultatele consultărilor cu societatea civilă, antreprenori, cetățeni și alți actori interesați. O participare cât mai largă este esențială în vederea identificării celor mai relevante proiecte pentru o varietate de actori locali.

Listă extinsă a proiectelor propuse în cadrul elaborării ZUF Suceava poate fi consultată la finalul acestui document, în **Anexa 3. Lista lungă de idei de proiecte ZUF Suceava**.

Lista lungă de idei de proiecte a avut la bază:

I. Colectarea de soluții / idei de proiecte în cadrul procesului de consultare publică

Procesul de consultare în cadrul procesului de elaborare a Strategiei Integrate de Dezvoltare Urbană a Municipiului Suceava (2021-2030) a fost realizat prin următoarele instrumente:

(1) Cercetare sociologică

Instrumentele de cercetare au inclus Barometrul Urban privind Calitatea Vieții realizat de către Banca Mondială în perioada 1 iulie -15 august 2020, care a utilizat ancheta bazată pe chestionar ca metodă exclusivă de colectare a datelor (telefonice și față în față). Au fost avute în vedere și rezultatele unui sondaj trimis prin e-mail către cele 319 de administrații locale din România, cu 259 de răspunsuri (inclusiv municipiul Suceava), în perioada februarie-martie 2020.

(2) Colectare de provocări și soluții (platforma Citadini.ro, Facebook)

Acțiunile de implicare a părților interesate pentru elaborarea Strategiei Integrate de Dezvoltare Urbană au inclus și colectarea de provocări și soluții urbane din partea locuitorilor Sucevei prin două platforme online dedicate Politicii Urbane a României (site-ul web citadini.ro și pagina de Facebook - Politică Urbană a României).

(3) Consultările tematice au fost realizate cu actori ai societății civile, având ca scop validarea ipotezelor analizei-diagnostic, precum și identificarea problemelor și provocărilor la nivel sectorial și propunerea unor soluții sau idei de proiecte.

(4) Bugetare participativă

II. Analizarea punctelor slabe și propunerea de soluții pentru transformarea acestora în puncte tari

Astfel, în scopul realizării obiectivelor, măsurilor și acțiunilor Strategiei de Dezvoltare au fost identificate și dezvoltate idei de proiecte care reunesc atât propuneri de intervenții aflate într-un stadiu mai avansat de pregătire (elaborare de analize, documentații tehnice, pregătirea unei cereri de finanțare etc.), cât și idei de proiecte aflate într-un stadiu relativ incipient, care vor intra în etapa de pregătire propriu-zisă după aprobarea documentului strategic. Aceste proiecte contribuie la realizarea priorităților și măsurilor incluse în strategie, prin intermediul cărora se pot rezolva nevoile identificate la nivelul zonei urbane funcționale.

În ceea ce privește procesul de colectare, propunerile de proiecte au fost obținute în cadrul întâlnirilor de lucru cu societate civilă, domeniul de afaceri, UAT-uri, asociații și organizații. Totodată, portofoliul cuprinde atât proiecte sectoriale, cât și proiecte integrate de intervenție, care acoperă toate domeniile vizate de strategie, în aceasta regăsindu-se atât intervenții de tip "hard" (proiecte de infrastructură de transport, utilități publice etc.), cât și "soft" (proiecte privind sprijinirea comunităților defavorizate, dezvoltarea capacității administrative, încurajarea parteneriatelor etc.).

Precizăm că lista proiectelor prezentate în Anexa nr. 3 (Lista lungă de idei de proiecte) nu are caracter exhaustiv și poate fi actualizată și integrată cu proiecte suplimentare pe parcursul perioadei de implementare a strategiei, existând totodată posibilitatea ca aceasta să fie supusă actualizărilor impuse de eventualele modificări ale contextului socio-economic de la nivel zonei urbane, de reprioritizarea intervențiilor și direcțiilor de acțiune sau de apariția unor oportunități de finanțare suplimentare.

4.2. LISTA DE PROIECTE AFERENTĂ SIDU ZUF SUCEAVA 2021-2030

Un proces de planificare strategică nu este complet, dacă nu se finalizează cu o listă clară de proiecte. Această listă de proiecte nu trebuie să rămână aceeași pe parcursul implementării strategiei (în cazul în care există o fundamentare obiectivă pentru actualizarea acesteia), dar este esențială pentru o planificare mai eficientă a resurselor. Conducerea unei administrații locale trebuie să își asume o asemenea listă, iar Consiliul Local trebuie să o aprobe.

Bineînțeles, proiectele relevante pentru o comunitate nu vor fi implementate exclusiv de către administrația locală în cauză. Vor exista proiecte care vor fi implementate de alte instituții publice (consiliul județean, companii publice, ministere, alte autorități naționale, județene sau locale) precum și de entități private. Proiectele implementate din fonduri publice sunt de obicei parte a unor strategii sau planuri publice, și, ca atare, sunt mai ușor de identificat și monitorizat. Proiectele implementate/propuse de entități private sunt mai dificil de identificat (firmele private nu trebuie să își facă publice ideile de proiecte), dar și aici ar fi de dorit o coordonare mai eficientă – posibilă, cel puțin, prin monitorizarea autorizațiilor de construcție emise într-o zonă metropolitană.

Pregătirea măsurilor pentru atingerea viziunii de dezvoltare a presupus cel puțin trei elemente esențiale:

1. Definirea unei perioade clare de implementare

- Documentul strategic are ca perioadă de timp 2021-2030.

2. Identificarea unui buget pentru investiții de capital pentru perioada de implementare

Procesul de conturare a listei de proiecte aferente SIDU ZUF Suceava a avut ca scop obținerea unui portofoliu de proiecte implementabile în perioada 2021-2030 și sustenabile din punct de vedere financiar. Aceasta a însemnat o listă de proiecte a căror valoare estimată ar trebui să fie dublul

bugetului de investiții al zonei urbane funcționale Suceava. Estimarea bugetului total de investiții pentru perioada 2021-2030 s-a realizat de Banca Mondială, pe baza unei metodologii ce a luat în calcul bugetele operaționale anuale din perioada 2008-2020 și prognozele bugetare pentru perioada 2021-2030. Bugetul de investiții al Zonei Urbane Funcționale Suceava este de 166.318.309,38 euro¹.

3. Pregătirea unei liste de proiecte aferente SIDU ZUF Suceava care să conducă la atingerea obiectivelor stabilite

Astfel, lista de idei de proiecte a fost reanalizată în cadrul întâlnirilor de lucru și ca urmare a elementelor menționate anterior, precum și ca urmare a analizei privind identificarea de proiecte care să fie cu impact pentru întreaga zonă urbană funcțională și cumulara ideilor de proiecte similare s-a conturat Lista de proiecte aferente SIDU ZUF Suceava 2021-2030.

Eșalonarea implementării propunerilor din compunerea listei de proiecte aferente SIDU ZUF Suceava este realizată pe termen scurt (2023), mediu (2026) și lung (2030). Încadrarea intervențiilor selectate în cele trei perioade de implementare, (i) 2021-2023, (ii) 2024-2026 și (iii) 2027-2030 s-a realizat având în vedere următoarele aspecte:

- Maturitatea proiectului din punct de vedere al stadiului de elaborare a documentațiilor tehnico-economice. S-au considerat într-un stadiu avansat proiectele pentru care există/sunt în lucru studii de fezabilitate, documentații de avizare a lucrărilor de intervenție etc.
- Anvelopa bugetară anuală estimată pentru a fi alocată implementării SIDU ZUF Suceava
- Valoarea totală a costurilor de implementare a proiectelor selectate
- Complexitatea proiectelor
- Durata medie de implementare a propunerii, date rezultate din documente tehnice (în cazul în care există) sau estimate pe baza experiențelor similare realizate în orașe din România

Trebuie menționat că un număr mare de proiecte dintr-un SIDU, mai ales proiectele majore și complexe, este finalizat de obicei pe finalul perioadei de implementare, căci fiecare proiect/program trebuie să treacă mai întâi prin faza de proiectare, coordonare cu alte proiecte, implementare și recepție.

În cele ce urmează vom prezenta o listă de proiecte propuse pentru Zona Urbană Funcțională Suceava, cu orizont de implementare 2030. Aceste proiecte, reflectă atât opțiunile autorităților publice, cât și opțiunile cetățenilor, ale actorilor de la nivel local, și ale echipei de elaborare a SIDU ZUF Suceava. Planul de acțiune include și un set de proiecte propuse de UAT-urile ce sunt parte din ZUF Suceava.

Listă proiectelor propuse în cadrul elaborării ZUF Suceava poate fi consultată la finalul acestui document, în **Anexa 4. Lista de proiecte SIDU ZUF Suceava 2021-2030.**

Proiecte cu termen de implementare scurt:

Nr. Crt. (din Anexa 4)	Titlul proiectului
9	Modernizarea drumului de legătură Bosanci-Ipotești (zona Redea)
12	Realizare traseu/circuit turistic prin modernizarea drumului Dragomirna – Pătrăuți
14	Amenajare/ modernizare stații de transport public în Comuna Mitocu Dragomirnei
15	Construire pasaj pietonal peste varianta de ocolire a Municipiului Suceava
21	Amenajare/ modernizare stații de transport public în Orașul Salcea
24	Achiziționarea de microbuze școlare
26	Amenajare trotuare pe DJ 290A/ Str. Aeroportului în Orașul Salcea
27	Amenajare traseu între pădure Zamca, Cetate Zamca și Cetate Șcheia

¹ <https://citadini.ro/bugete-estimate-pentru-investitii-de-capital/>

28	Ruta Alternativă Suceava – Botoșani pe strada Mirăuți
29	Sistem de transport public ecologic metropolitan - etapa I
30	Sistem de transport public ecologic metropolitan - etapa II
31	Sistem inteligent de planificare a călătoriilor cu transportul public în municipiul Suceava (extindere sistem de e-ticketing la nivelul municipiului Suceava)
33	Realizare pasaj subteran pe B-dul 1 Mai în zona Spitalului Sfântul Ioan cel Nou Suceava
34	Realizare pasaj pietonal subteran pe Calea Unirii în zona Complexului Comercial Bazar
35	Reabilitarea Gării Ițcani și colaborarea cu CFR pentru introducerea unei conexiuni de tren cu frecvența de minim 30 de minute între cele 2 gări, integrate în rețeaua de transport în comun
37	Realizarea de studii de impact pentru parcări subterane pentru fiecare cartier
39	Reconfigurare intersecție strada Traian Vuia cu Calea Unirii
40	Sistem integrat de management și modelare urbană destinat fluidizării traficului și îmbunătățirii calității vieții
41	Centru de management comunitar pentru servicii publice (integrare și analiză informații trafic etc.)
43	Realizare centură - latura de Est
44	Achiziționare mijloace de transport ecologice pentru transportul elevilor
47	Modernizare/reabilitare infrastructură rutieră și pietonală în zona Cetății de Scaun a Sucevei
48	Realizarea unui traseu de transport public tip „Autobuz Turistic”
50	Amenajarea unor noduri intermodale de transport în Municipiul Suceava
52	Realizarea unei aplicații informatice care să ofere informații în timp real cu privire la problemele de trafic
54	Reglementare logistică de aprovizionare
56	Realizarea unor trasee pietonale
57	Dezvoltarea rețelei de piste dedicate circulației bicicletelor în Municipiul Suceava
58	Realizare Plan multianual
63	Adaptarea regulamentelor aferente serviciilor de utilități publice în acord cu obiectivele de reducere a impactului asupra mediului
66	Amenajare parcări colective de tip Park&Ride
67	Elaborare politică de parcare la nivel urban
69	Elaborare și implementare reglementări privind programul de realizare a serviciilor de utilități publice
70	Amenajare parcări pentru mijloacele de transport de mare tonaj în zona urbană funcțională
73	Amenajare terminal intermodal în Comuna Șcheia
77	Creșterea eficienței energetice a clădirii Școlii Gimnaziale nr. 10
81	Creșterea eficienței energetice la nivelul clădirilor publice din comuna Adâncata
86	Reabilitarea/creșterea eficienței energetice a clădirii Primăriei Burdujeni
87	Creșterea eficienței energetice a cantinei - internat din cadrul Colegiului Național Petru Rareș Suceava
88	Reabilitarea energetică a unității de învățământ ”Dimitrie Cantemir” Suceava
89	Creșterea eficienței energetice a clădirii Școlii Gimnaziale nr. 9 - Ion Creangă Suceava
90	Creșterea eficienței energetice a clădirii Școlii Gimnaziale nr. 7 - Grigore Ghica Voievod
91	Creșterea eficienței energetice a clădirii Școlii Gimnaziale nr. 3 Suceava
92	Reabilitarea energetică a unității de învățământ Liceul cu Program Sportiv Suceava

93	Creșterea eficienței energetice a clădirii principale a Colegiului Național Mihai Eminescu Suceava
96	Renovare energetică moderată Bloc P, Bulevardul 1 Mai, nr. 2
97	Renovare energetică moderată Bloc 9A (Castor), str. Jean Bart
98	Renovare energetică a clădirilor rezidențiale multifamiliale din zona centrală a Municipiului Suceava din cadrul Asociației de proprietari nr. 3
99	Renovare energetică a clădirilor rezidențiale multifamiliale din zona centrală a Municipiului Suceava din cadrul Asociației de proprietari Centru
102	Elaborare Plan de atenuare și adaptare la schimbările climatice în municipiul Suceava și zona urbană funcțională Suceava
105	Înființarea a două centre de colectare prin aport voluntar în Municipiul Suceava
106	Construire de insule ecologice digitalizate în municipiul Suceava
108	Închiderea depozitului temporar de deșeuri municipal Ipotești, județul Suceava
109	Împăduriri/păduri urbane la nivelul municipiului Suceava
110	Modernizarea , extinderea și dotarea școlii Gimnaziale Bosanci
111	Sală de sport, sat Mitocu Dragomirnei, comuna Mitocu Dragomirnei, județul Suceava
112	Amenajare piață agro-alimentară în comuna Moara
120	Extindere sediu administrativ P+2E
121	Construire și dotare dispensare umane în localitățile Plopeni, Văratec și Prelipca
124	Construire creșă mare, str. Mircea Hrișcă, nr. FN, Municipiul Suceava
125	EduDigital - unități de învățământ preuniversitar echipe și performante în Municipiul Suceava
128	Laborator de cercetare interdisciplinară pentru analiza calității, siguranței și identificarea falsificării alimentelor în cadrul Clusterului Regional Inovativ de Bioeconomie Suceava-Botoșani - Acronim BIO SAFE LAB
132	Reabilitare/modernizare/dotare cabinete de medicină școlară
133	Dotarea și modernizarea unităților școlare gimnaziale cu echipamente în vederea obținerii avizului de la Inspectoratul Situațiilor de Urgență
136	Construire și dotare Dispensar medical uman sat Ipotești, comuna Ipotești
137	Construire și dotare Gradiniță cu program prelungit sat Ipotești, comuna Ipotești
138	Construire Complex sportiv pentru tineret sat Ipotești, comuna Ipotești
141	Extindere, modernizare și dotarea infrastructurii școlare aferente Școlii gimnaziale Mitocu Dragomirnei, Comuna Mitocu Dragomirnei, Județul Suceava
142	Construire și dotare Școală în sat Mitocaș, comuna Mitocu Dragomirnei, județul Suceava
143	Modernizare sistem de iluminat public în comuna Mitocu Dragomirnei, județul Suceava
148	Sală Polivalentă
149	Bază sportivă tip 1 cu stadion de dimensiuni UEFA
165	Modernizare sistem de iluminat public în comuna Pătrăuți, județul Suceava
166	Crearea și dezvoltarea platformelor digitale de învățare și crearea de biblioteci virtuale
167	Extinderea și modernizarea sistemului de supraveghere stradal
177	Elaborare strategii de dezvoltare antreprenorială pentru tineri
178	Realizare platformă pentru transfer de informații în sprijinul facilitării accesului consumatorilor din municipiul Suceava la produse alimentare locale, prin construirea unei platforme digitale GUST de Suceava (Acronim: Gust de Suceava)
197	Dotarea și modernizarea Serviciului de Ambulanță Suceava
205	Implementarea sistemului de informare și plată a taxelor în sistem on line
206	Digitalizare unități de învățământ

Proiecte cu termen de implementare mediu:

Nr. Crt. (din Anexa 4)	Titlul proiectului
94	Creșterea eficienței energetice la Școala Gimnazială nr. 5 Suceava
95	Creșterea eficienței energetice la Școala Gimnazială nr. 6 Suceava
129	Performanță în formarea profesională prin parteneriatul cu mediul economic pentru dezvoltarea rutei complete de învățământ dual la USV-DUAL USV
158	Construire grădiniță cu program prelungit la Școala Gimnazială nr. 1
159	Construire sală de sport la Școala Gimnazială nr. 4
160	Construire sală de sport la Școala Gimnazială nr. 8 Suceava
161	Reabilitarea, modernizarea și echiparea infrastructurii educaționale pentru învățământul profesional și tehnic la Colegiul Tehnic Samuil Isopescu și adaptarea sistemului de educație la evoluția tehnologică
162	Reabilitarea, modernizarea și echiparea infrastructurii educaționale pentru învățământul profesional și tehnic la Colegiul Tehnic Alexandru Ioan Cuza și adaptarea sistemului de educație la evoluția tehnologică
163	Construire Grădiniță cu program prelungit în cartierul Obcini
164	Extinderea pe verticală (mansardare) și dotare a clădirii Școlii Gimnaziale Miron Costin Suceava și adaptarea sistemului de educație la evoluția tehnologică

Proiecte cu perioada de implementare pe termen lung:

Nr. Crt. (din Anexa 4)	Titlul proiectului
1	Reabilitare/ modernizare drumuri de interes local în Comuna Adâncata
2	Amenajare/ modernizare trotuare pe străzile de interes local în Comuna Adâncata
3	Amenajare alei pietonale în satele Adâncata și Călugăreni, județul Suceava
4	Dezvoltarea infrastructurii necesare utilizării autovehiculelor electrice și hibride, respectiv a bicicletelor electrice - Adâncata
5	Realizare rețea de piste dedicate circulației bicicletelor
6	Modernizare poduri și podețe la nivelul rețelei rutiere din comuna Adâncata
7	Reabilitare/ modernizare drumuri de interes local în Comuna Bosanci
8	Dezvoltarea infrastructurii necesare utilizării autovehiculelor electrice și electrice hibride, respectiv a bicicletelor electrice - Bosanci
10	Dezvoltarea infrastructurii necesare utilizării autovehiculelor electrice și electrice hibride, respectiv a bicicletelor electrice - Ipotești
11	Reabilitare/modernizare drumuri de interes local și amenajare trotuare în Comuna Ipotești
13	Reabilitare/ modernizare drumuri de interes local și amenajare trotuare pietonale și podețe în Comuna Mitocu Dragomirnei
16	Amenajare piste de biciclete în Comuna Moara
17	Dezvoltarea infrastructurii necesare utilizării autovehiculelor electrice și hibride, respectiv a bicicletelor electrice - Moara
18	Reabilitare/ modernizare drumuri de interes local în Comuna Moara
19	Amenajare piste de biciclete și sistem bike-sharing în Comuna Pătrăuți
20	Reabilitare/ modernizare drumuri de interes local în Comuna Pătrăuți
22	Reabilitare/ modernizare străzi și trotuare în Orașul Salcea și în localitățile componente (Mereni, Plopeni, Prelipca, Văratec)
23	Construire și amenajare piste de biciclete în Orașul Salcea

25	Amenajare terminal intermodal în Orașul Salcea
32	Accesibilizare treceri de pietoni pentru persoane cu deficiențe motorii și vârstnici
36	Realizarea de centre de distribuție a mărfurilor în vederea reducerii volumelor traficului de mărfuri în zonele rezidențiale
38	Realizare Drumul rapid București – Pașcani – Siret (nod de descărcare)
42	Achiziție de mijloace de transport electrice în parcul de autovehicule gestionat de autoritatea publică locală
45	Extinderea tramei stradale în zonele rezidențiale nou construite
46	Reabilitare/ modernizare străzi și trotuare din zona centrală și cartierele rezidențiale
49	Amenajare sistem de transport pe cablu (telecabină)
51	Amenajare parcări de reședință și reabilitarea celor existente
53	Derularea de campanii de informare publică referitoare la utilizarea transportului public
55	Reorganizarea traseelor pentru accesul vehiculelor cu masa totală maximă autorizată mai mare de 3,5 tone
59	Amenajarea de zone cu prioritate pentru pietoni ("shared space" - spații partajate/ reglementări de tip zonă rezidențială)
60	Amenajarea unor zone dedicate exclusiv deplasărilor pietonale
61	Dezvoltarea infrastructurii necesare utilizării autovehiculelor electrice și hibride, respectiv a bicicletelor electrice, inclusiv Plan Local de Acțiune pentru implementarea utilizării acestora
62	Amenajare de trasee de plimbare în natură în zona periurbană
64	Construire parcări pentru biciclete la unitățile de învățământ
65	Amenajare parcări (rastele) pentru biciclete dotate cu sisteme antifurt
68	Elaborare și implementare de reglementări privind introducerea de restricții ale vitezei de circulație în zonele vulnerabile
71	Amenajare/ modernizare trotuare pe străzile de interes local în Comuna Șcheia
72	Dezvoltarea infrastructurii necesare utilizării autovehiculelor electrice și hibride (stații de încărcare, parcări), respectiv a bicicletelor electrice
74	Reabilitare/ modernizare drumuri de interes local în Comuna Șcheia
75	Creșterea eficienței energetice în clădiri publice la nivelul municipiului Suceava
76	Reabilitarea și creșterea eficienței energetice a clădirilor rezidențiale la nivelul municipiului Suceava
78	Reabilitarea sistemului de transport și distribuție energie termică în municipiul Suceava
79	Sisteme de monitorizare și eficientizare a consumului de energie termică în clădiri publice
80	Amenajare "acoperiș verde" pe terasele și spațiile comune ale clădirilor publice/rezidențiale în vederea reducerii amprentei de CO2
82	Creșterea eficienței energetice la nivelul clădirilor publice din comuna Moara
83	Creșterea eficienței energetice la nivelul clădirilor publice(sediului Primăriei, Cămin cultural , Instituții de învățământ) comunei Pătrăuți
84	Creșterea eficienței energetice la nivelul clădirilor publice din orașul Salcea
85	Creșterea eficienței energetice la nivelul clădirilor publice din comuna Șcheia
100	Zonă de agrement - Parc Șipote
101	Zona de agrement Pădure Zamca
103	Lucrări/ regularizări/ îndiguire cursuri de apă pe raza municipiului Suceava
104	Extinderea sistemului integrat de colectare selectivă și reciclare a deșeurilor menajere

107	Dotarea sistemului integrat de colectare selectivă cu o unitate modernă de tratare și sortare a deșeurilor municipale în amestec
113	Dotarea și echiparea unităților de învățământ din orașul Salcea și localitățile componente
114	Construire și dotare Clinică Medicală în localitatea Plopeni
115	Construire "Sală de sport cu tribună 180 de locuri" în loc. Salcea - proiect tip
116	Construire și modernizare săli de sport și terenuri de sport în localitățile componente ale Orașului Salcea
117	Amenajare, reabilitare și modernizare zone verzi/agrement
118	Construire și dotare unități de învățământ ante preșcolar, preșcolar și școlar în Orașul Salcea și în localitățile componente (Mereni, Plopeni, Prelipca, Văratec)
119	Construire și dotare piață publică agroalimentară
122	Reabilitare și modernizare Cămin Cultural în localitatea Plopeni
123	Reamenajarea terenurilor și a bazelor sportive la nivelul municipiului Suceava
126	Construire campus universitar
127	Construire Facultatea de Medicină în cadrul Universității Ștefan cel Mare Suceava
130	Reabilitare Casa de Cultură a Sindicatelor
131	Reabilitare și accesibilizare Policlinică Areni și Policlinică CFR
134	Construirea de creșe /grădinițe în comuna Șcheia;
135	Reabilitare/extindere iluminat public în zonele nou construite
139	Zonă recreere și agrement în apropierea lazului Mociulo – amenajare iaz sat Ipotești, comuna Ipotești
140	Modernizarea și eficientizarea sistemului de iluminat public comuna Ipotești
144	Amenajare centru civic, parc și zonă de agrement pentru activități în aer liber în comuna Mitocu Dragomirnei
145	Reabilitare parcuri publice în Municipiul Suceava
146	Proiecte de cooperare transfrontalieră
147	Punerea în valoare a centrului medieval al Sucevei
150	Realizarea unui cinematograful în aer liber
151	Extinderea și modernizarea sistemului de iluminat public stradal
152	Sisteme de eficientizare și extindere a iluminatului public în zonele rezidențiale noi
153	Reabilitarea, modernizarea și dotarea Centrului Cultural "Speranța"
154	Lucrări de plombare și chituiră zidărie, restaurare contraescarpă și pod de acces la Cetatea de Scaun a Sucevei
155	Restaurarea și reabilitarea Casei Memoriale "Simion Florea Marian"
156	Un Muzeu de Artă pentru Comunitate
157	Muzeul Satului Bucovinean - Conservarea și valorificarea patrimoniului arhitectonic tradițional din nord-estul României
158	Reabilitare și modernizare infrastructură piețe din municipiul Suceava
169	Parc fotovoltaic
170	Reabilitare Curtea Domnească
171	Aqua Park în cadrul Complexului Sportiv din Municipiul Suceava
172	Parc fotovoltaic plutitor flotant Dragomirna
173	Înființare Parc Industrial
174	Tehno Park Bucovina – Centru suport pentru promovarea inovării. Facilitarea investițiilor tehnologice: TLC, IOT, automatizare, inteligență artificială
175	Acordare facilități fiscale pentru mediul de afaceri
176	Centru Multifuncțional Dragomirna – HUB de inovare tehnică și cercetare științifică
177	Creare/modernizare infrastructură de afaceri
180	Modernizarea infrastructurii turismului la nivelul Municipiului Suceava

181	Promovarea Municipiului Suceava capitală a Bucovinei
182	Sprijinirea producătorilor locali pentru îmbunătățirea capacității de acces pe piața alimentară a municipiului Suceava
183	Extinderea sistemului de supraveghere video
184	Înființare rețea de alimentare cu apă, canalizare și distribuție gaze naturale în comuna Adâncata
185	Înființare rețea de gaze naturale în satul Cumpărătura
186	Sistem de alimentare cu apă și canalizare comuna Ipotești
187	Extinderea rețelei de apă și canalizare
188	Implementare sistem eficient de colectare selectivă și gestionare a deșeurilor (construire centru de colectare, dotarea cu utilajele corespunzătoare și achiziționare europubele și eurocontainere)
189	Introducere rețea de gaze naturale în loc. Văratec și Prelipca
190	Modernizare sistem de hidranți exteriori de incendiu de la nivelul municipiului Suceava
191	Reabilitarea și extinderea sistemului de alimentare cu apă potabilă și a sistemului de canalizare, evacuare a apei pluviale din municipiul Suceava și zona urbană funcțională
192	Înființare sistem centralizat de alimentare cu gaze naturale în comuna Mitocu Dragomirnei, județul Suceava
193	Înființare rețea de apă și canalizare și modernizarea rețelelor existente
194	Continuarea parteneriatului cu Asociația "Lumină Lină" Suceava în vederea cofinanțării Centrului de Zi Sfânta Vineri, Centrul Social de Noapte și reinsertie socială, pentru persoanele fără adăpost din Suceava
195	Continuarea parteneriatului cu Asociația Sf.Ioan cel Nou de la Suceava prin cofinanțarea serviciului de îngrijire la domiciliu pentru persoanele vârstnice
196	Continuarea parteneriatului cu Fundația Filantropică FARA -Centrul de Recuperare Emanuel Suceava – pentru susținerea copiilor cu nevoi speciale
198	Construire/ modernizare/ reabilitare centre de socializare și recreere pentru persoanele vârstnice
199	Realizare structuri pentru furnizarea de servicii medicale de urgență/permanentă în cartierele periferice: Ițcani, Burdujeni Sat, Tinereții
200	Extindere sistem de distribuție gaze în comuna Șcheia;
201	Construire de locuințe sociale/de necesitate/pentru tineri/pentru specialiști în sănătate și învățământ în municipiul Suceava
202	Extindere sistem de canalizare menajeră în comuna Pătrăuți
203	Amenajarea unui spațiu dedicat exclusiv tinerilor în Municipiul Suceava (Centru de Tineret Municipal)
204	Consultarea anuală a tinerilor prin intermediul Consiliului Consultativ pe Probleme de Tineret constituit la nivelul municipiului Suceava și menținerea constantă a legăturii cu societatea civilă
207	Digitalizarea administrației publice prin îmbunătățirea serviciilor online de la nivelul municipiului Suceava
208	Digitalizarea administrației publice în vederea creșterii interacțiunii cu cetățeanul și mediul de afaceri
210	Realizarea unui Plan multianual pentru lucrări necesare de întreținere/mentenanță a rețelei pietonale/stradale, cu prioritizare în funcție de zonă, complexitate și resurse financiare necesare
211	Creare birou unic pentru cetățeni

SECȚIUNEA 5: IMPLEMENTAREA, MONITORIZAREA ȘI EVALUAREA STRATEGIEI

5.1. RESPONSABILITĂȚILE ȘI PLANUL DE ACȚIUNE PENTRU IMPLEMENTAREA STRATEGIEI

Context instituțional

În 1990, aranjamentele instituționale erau definite ca „... un compozit de legi, obiceiuri, organizații și strategii de gestionare stabilite de către societate pentru a aloca resurse limitate și valori care concurează pentru un scop social ...” (Sorensen)

Pentru administrația publică locală trebuie avute în vedere atât componente ale sistemului instituțional național, cât componente instituționale locale și asigurarea corelării acestora pentru a putea atinge obiectivele stabilite, astfel încât să se asigure o dezvoltare continuă a comunității.

Administrația publică locală trebuie să aibă capacitatea de a implementa legislația și politicile economice și sociale naționale, fără a neglija specificul local, nevoile și dorințele comunității, în contextul unor continue schimbări legislative, economice sau politice.

Cu toate acestea, se aplică o înțelegere mai îngustă a conceptului de instituție, aproape de definiția formală a organizațiilor: o structură în cadrul căreia oamenii cooperează în funcție de rolurile acceptate și recunoscute. De aceea este foarte important ca în cadrul instituției primăriei să existe structuri specializate care colaborează pentru atingerea obiectivelor strategice și care se bazează pe competențele angajaților, funcționari publici.

Odată cu trecerea de la comunism la democrația pluralistă și economia de piață, a fost necesar ca la nivelul administrației publice locale să fie luate toate măsurile pentru asigurarea îmbunătățirii calității guvernării, a creșterii eficienței, credibilității și transparenței în vederea asigurării succesului strategiilor de dezvoltare locală și pentru clădirea încrederii cetățenilor în administrația publică.

Strategiile de dezvoltare durabilă și cele sectoriale, precum și alte documente strategice adoptate de către structura legislativă locală (Consiliul Local) au constituit, de-a lungul timpului, documente ce au stat la baza măsurilor și proiectelor implementate de către primăria municipiului Suceava.

Din punct de vedere instituțional, au fost luate o serie de măsuri care să asigure o bună implementare a proiectelor, contribuind astfel la creșterea și îmbunătățirea procesului de guvernare.

Cu toate acestea, conform rezultatelor consultării publice realizate pentru conturarea prezentului document, există încă probleme la nivelul comunității, probleme ce trebuie rezolvate pentru a crește atât nivelul de trai, cât și calitatea serviciilor oferite de administrație către comunitate.

Analiza contextului instituțional și urban, realizată statistic și prin consultare publică, a vizat cele cinci provocări specificate în articolul 7 din Regulamentul (UE) nr. 1301/2013: provocări economice, sociale, climatice, demografice și de mediu.

În urma procesului de analiză și diagnostic se remarcă, din punct de vedere instituțional, următoarele probleme:

- Funcția de Arhitect Șef la nivelul Primăriei Municipiului Suceava nu este ocupată;
- Implicarea politicului în probleme tehnice/deciziile exclusiv profesionale;
- Relație de comunicare și colaborare deficitară între societatea civilă/mediul economic/mediul educațional și administrația publică;
- Serviciile on-line oferite de Primăriei sunt îmbunătățite prin implementarea proiectului APLICAT – Administrație Publică Locală Informatizată, Calitativă și Accesibilă Tuturor;
- Direcția de Urbanism dispune de personal minim ceea ce face ca autorizațiile de construire să fie eliberate cu întârziere;

- Administrația publică locală nu acordă facilități mediului de afaceri;
- Probleme evidențiate de mediul de afaceri ca urmare a chestionării acestuia de către Patronatul Întreprinderilor Mici și Mijlocii din România, filiala Suceava: instabilitate legislativă, reglementări inutile și costisitoare, corupția din administrația publică;
- Gradul de colectare a taxelor și impozitelor locale este situat sub media națională;
- Administrația publică locală nu oferă locuitorilor din cartierul Burdujeni și Ițcani posibilitatea de a rezolva probleme legate de administrație, taxe și impozite, în sediul ce se află în fiecare dintre cele două cartiere;
- Administrația nu are un plan integrat de promovare a municipiului care să contribuie la atragerea de investitori și la dezvoltarea economică;
- Nu există o structură care să asigure consultarea și colaborarea cu instituțiile publice descentralizate, operatorii utilităților publice, mediul de afaceri;
- Nu există o structură care să asigure accesul rapid al cetățenilor la serviciile oferite de primărie (birou unic) și rezolvarea cu celeritate a problemelor .

Toate aceste probleme au fost analizate și s-au găsit soluții pentru rezolvarea lor. Aceste soluții se regăsesc în proiectele propuse, ce vor contribui la atingerea obiectivului general și a obiectivelor strategice ale Strategiei Integrate de Dezvoltare Urbană 2021 – 2030.

Prin bugetare participativă s-au creat relații de parteneriat între administrația publică și cetățeni, în vederea implicării acestora în mod activ, prin idei, sugestii, propuneri, la îmbunătățirea calității vieții comunității locale și o bună colaborare cu societatea civilă.

O noutate în elaborarea Strategiei Integrate de Dezvoltare Urbană a Zonei Urbane Funcționale este reprezentată de extinderea sa la nivel de Zonă Urbană Funcțională pentru implementare de proiecte comune de dezvoltare pe domenii diverse: transport public, trafic și mobilitate urbană, campus universitar, rute alternative etc. Pentru unele domenii de investiții în vederea gestionării durabile s-a înființat Asociația de Dezvoltare Intercomunitară – Transport Metropolitan.

Guvernanță locală

Elaborarea, implementarea, monitorizarea și evaluarea strategiei de dezvoltare are la baza mecanismul de guvernanță structurat pe doua nivele, respectiv nivelul decizional și nivelul executiv, cu atribuții clar definite pentru fiecare în parte:

- Nivelul decizional - cu responsabilitatea de a aproba documentul strategic și de a asigura mecanismul de guvernanță.
- Nivelul executiv – cu responsabilități în:
 - ✓ elaborarea/actualizarea, implementarea, monitorizarea și evaluarea SIDU ZUF Suceava 2021-2030;
 - ✓ derularea proceselor de consultare partenerială;
 - ✓ elaborarea procedurii de prioritizare a ideilor de proiecte și aplicarea a acesteia.

Având în vedere asocierea creată pentru elaborarea, implementarea și monitorizarea SIDU ZUF Suceava 2021-2030 ce include următorii parteneri:

- Municipiul Suceava – în calitate de Lider de parteneriat
- Orașu Salcea – în calitate de membru

- Comunele: Adâncata, Bosanci, Ipotești, Mitocu Dragomirnei, Moara, Pătrăuți și Șcheia – în calitate de membri

s-a încheiat Acordul de asociere nr. 16388/28 aprilie 2023 prin care se stabilește rolul și responsabilitățile fiecărui partener în ceea ce privește mecanismul de guvernare.

Acordul de asociere a fost aprobat prin HCL la nivelul fiecărui partener, astfel:

- Municipiul Suceava – HCL nr. 105/30.03.2023
- Orașu Salcea – HCL nr. 24/27.04.2023
- Comuna Adâncata – HCL nr. 19/22.03.2023
- Comuna Bosanci – HCL nr. 26/30.03.2023
- Comuna Ipotești – HCL nr. 2/23.03.2023
- Comuna Mitocu Dragomirnei – HCL nr. 27/23.03.2023
- Comuna Moara – HCL nr. 16/31.03.2023
- Comuna Pătrăuți – HCL nr. 19/27.03.2023
- Comuna Șcheia – HCL nr. 13/30.03.2023

Conform Acordului de asociere s-a decis:

- La nivel decizional: a) aprobarea documentului strategic (SIDU ZUF Suceava 2021-2030) prin HCL la nivelul tuturor partenerilor. De menționat că procedura de prioritizare a operațiunilor aferente SIDU este parte integrantă din documentul strategic; b) aprobarea de către liderul de parteneriat a listei de operațiuni prioritizate la nivel de SIDU ZUF Suceava 2021-2030 și aprobarea de către membrii a listelor de operațiuni prioritizate în cadrul cărora unitatea administrativă este beneficiar/partener.
- La nivel executiv: liderul de parteneriat este împuternicit să înființeze Aparatul Tehnic, în numele asocierii, iar fiecare partener are obligația de a desemna o persoană responsabilă cu comunicarea cu Aparatul Tehnic.

În aceste condiții, Aparatul tehnic definit, cu rol executiv, include următoarele structuri:

- I. **Structură de management responsabilă cu implementarea, monitorizarea și evaluarea documentului strategic**
- II. **Structură de management responsabilă cu elaborarea și implementarea procedurii de prioritizare operațiuni din cadrul documentului strategic**

La constituirea Aparatului Tehnic s-a acordat o mare atenție ca persoanele ce vor fi desemnate în cadrul Aparatului Tehnic pentru elaborarea și stabilirea procedurilor de prioritizare să fie diferite de cele ce vor asigura scrierea fișelor de proiect, scrierea cererilor de finanțare precum și implementarea proiectelor selectate pentru finanțare.

APARAT TEHNIC – Structura de management responsabilă cu implementarea, monitorizarea și evaluarea documentului strategic

Structura de management a făcut obiectul deciziei primarului municipiului Suceava în urma colaborării acestuia cu primarii localităților din zona urbană funcțională (orașul Salcea și cele șapte comune).

Serviciul Proiecte Europene și Strategii de Dezvoltare de la nivelul liderului de parteneriat este responsabil cu implementarea, monitorizarea și evaluarea documentului strategic. Partenerii fiind obligați să desemneze o persoană care să ofere informații și documente solicitate de liderul de parteneriat.

Structura de management și implementare a Strategiei Integrate de Dezvoltare Urbană a Zonei Urbane Funcționale Suceava 2021-2030 are rolul de a monitoriza și evalua aceste documente, respectiv: Strategia Integrată de Dezvoltare Urbană a Zonei Urbane Funcționale Suceava 2021-2030 și Planul de Mobilitate Urbană Durabilă a Zonei Urbane Funcționale Suceava.

Pe lângă atribuția principală, vor fi îndeplinite și următoarele atribuții:

- Monitorizează stadiul implementării documentelor strategice: SIDU și PMUD;
- Membrii structurii de management și implementare a SIDU (Aparatul Tehnic) vor acoperi diverse arii de expertiză astfel încât procesul de îndeplinire a atribuțiilor delegate, respectiv de monitorizare și evaluare a documentului strategic, să fie unul eficient;
- Asigură actualizarea Strategiei Integrate de Dezvoltare Urbană a Zonei Urbane Funcționale Suceava 2021-2030 ori de câte ori este nevoie ca urmare a proceselor de consultare partenerială.

Persoanele desemnate cu rolul în coordonare activitate sunt prezentate în tabelul următor:

Tabel 5.1. Persoane desemnate de la nivelul SPESD responsabile cu implementarea, monitorizarea și evaluarea documentelor strategice

Nume/calitate în AU	Responsabilități și atribuții extrase din Anexă la Fișa postului relevante	Experiență profesională
<p>Dan Florentin Dura Coordonator</p>	<ul style="list-style-type: none"> • coordonarea activității membrilor structurii de management și implementare a Strategiei Integrate de Dezvoltare Urbană; • stabilirea interfeței de contact cu membrii Autorității de Management sau alte organisme implicate în procesul dezvoltării urbane durabile; • monitorizarea și evaluarea documentelor programatice privind dezvoltarea urbană a municipiului Suceava și zona urbană funcțională: SIDU ZUF Suceava și PMUD ZUF Suceava; • elaborarea periodică a calendarului privind ședințele de monitorizare și control; • convocarea și conducerea ședințelor periodice care vor avea drept scop monitorizarea și evaluarea documentelor programatice privind dezvoltarea durabilă; • pregătirea, împreună cu ceilalți membri ai structurii de management și implementare a Strategiei Integrate de Dezvoltare Urbană a Zonei Urbane Funcționale, a rapoartelor de monitorizare și evaluare, precum și a altor documente solicitate de organismele implicate în procesul monitorizării și evaluării dezvoltării urbane durabile. 	<p>A. Pregătire de bază – absolvent a Facultății de construcții, Specializarea „Protecția mediului”, în cadrul Institutului Politehnic „Gheorghe Asachi” Iași, master „Managementul Afacerilor Externe”, Facultatea de Administrație Publică, în cadrul Universității „Ștefan cel Mare” Suceava.</p> <p>B. Experiență în domeniul managementului de proiect/elaborare strategii de dezvoltare urbană/implementare proiecte finanțate din fonduri externe nerambursabile - peste 13 ani experiență în coordonarea Serviciului de Integrare Europeană și Strategii de Dezvoltare a municipiului: coordonare proiecte finanțate din fondurile europene, organizarea echipelor de proiecte, menținerea activă a cooperării cu partenerii locali, menținerea contactului cu partenerii europeni – potențiali inițiatori de noi proiecte, identificarea surselor interne și externe de finanțare nerambursabilă pentru dezvoltarea locală în diverse domenii, colaborarea permanentă cu Agenția pentru Dezvoltare Regională Nord-Est în vederea întocmirii de proiecte europene și strategii de dezvoltare locală pentru accesarea fondurilor nerambursabile accesibile în cadrul Programului Operațional Regional.</p> <p>C. Specializări și calificări:</p> <ul style="list-style-type: none"> ▪ Curs „Manager de proiect”, Consulting Group în colaborare cu Ministerul Muncii, Familiei și Egalității de Șanse și Ministerul Educației, Cercetării; ▪ Program de perfecționare „Programul European pentru instruirea specialiștilor în domeniul transportului urban”, organizat de Comisia Europeană; ▪ Program de perfecționare „Programul European pentru instruirea funcționarilor publici”, organizat de Comisia Europeană prin Programul LEONARDO; ▪ Participare la diverse conferințe, seminarii, workshop-uri privind accesarea fondurilor nerambursabile, managementul serviciilor

Nume/calitate în AU	Responsabilități și atribuții extrase din Anexă la Fișa postului relevante	Experiență profesională
<p>Georgeta Gabriela Lazăr Membru</p>	<ul style="list-style-type: none"> • monitorizarea și evaluarea documentelor programatice privind dezvoltarea urbană a municipiului Suceava și zona urbană funcțională Suceava: SIDU ZUF Suceava și PMUD ZUF Suceava; • participarea la ședințele periodice care vor avea drept scop monitorizarea și evaluarea documentelor programatice privind dezvoltarea durabilă; • pregătirea, împreună cu ceilalți membri ai structurii de management și implementare a Strategiei Integrate de Dezvoltare Urbană a Zonei Urbane Funcționale, a rapoartelor de monitorizare și evaluare, precum și a altor documente solicitate de organismele implicate în procesul monitorizării și evaluării dezvoltării urbane durabile. 	<p>publice.</p> <p>A. Pregătire de bază – absolventă a Facultății de Litere, Specializarea Franceză-Engleză, în cadrul Universității „Ștefan cel Mare” Suceava</p> <p>B. Experiență în domeniul urbanism, amenajarea terenului și cadastru – experiență în: atragerea/promovarea de programe și oportunități de finanțare, de creditare și alte modalități de obținere a mijloacelor necesare punerii în practică a proiectelor propuse de municipalitate, în scopul promovării la nivel național și internațional a Municipiului Suceava, conceperea și implementarea de programe și proiecte destinate atragerii de investiții locale, întocmirea de documente pentru colaborarea cu organisme la nivel local, întocmirea de documentații necesare pentru elaborarea unor studii necesare pentru obținerea de finanțare nerambursabilă.</p> <p>C. Specializări și calificări:</p> <ul style="list-style-type: none"> ▪ Program de formare profesională „Pregătirea proiectelor”, organizat în cadrul proiectului „Instruire la nivel național și regional pentru creșterea capacității de absorbție pentru Programele Operaționale gestionate de Ministerul Dezvoltării Regionale și Locuinței”; ▪ Curs „Manager de proiect”, organizat de Schultz Consulting.

În îndeplinirea atribuțiilor derivate din responsabilitățile ce-i revin structura de management responsabilă cu implementarea, monitorizarea și evaluarea documentului strategic va ține cont de:

- Planul de implementare a proiectelor din cadrul SIDU ZUF Suceava 2021-2030
- Sistemul de monitorizare și evaluare

Plan de implementare SIDU ZUF Suceava 2021-2030

Având în vedere parteneriatul creat și faptul că proiectele vizate în cadrul documentului strategic vizează toți membrii din Zona Urbană Funcțională care au decis asocierea prin HCL, se conturează un plan de implementare cu titlu general deoarece fiecare partener are propria structură de organizare și departamente funcționale.

Astfel, odată stabilite proiectele prioritare și domeniile de interes de la nivelul zonei urbane funcționale Suceava, în vederea asigurării implementării acestora vor fi realizate/parcuse următoarele etape/activități, care sunt necesare la nivel general, urmând ca detaliile să fie elaborate pentru fiecare proiect în parte, în funcție de specificul acestora și numai dacă acest lucru este esențial necesar pentru faza de implementare:

- a. Serviciul de proiecte europene/integrare sau cel desemnat de fiecare partener elaborează documentele necesare pentru demararea procedurilor de achiziție publică în vederea stabilirii operatorului economic responsabil cu întocmirea documentației tehnico-economice necesare pentru obținerea finanțării pentru implementarea proiectului, ținând cont de specificul finanțării (fonduri nerambursabile, fonduri guvernamentale, buget local).

În cazul în care documentațiile sunt deja întocmite Serviciul de proiecte europene/integrare sau cel desemnat de fiecare partener se va ocupa de întocmirea documentelor necesare pentru actualizarea acestora și alinierea conținutului în funcție de cerințele stabilite de finanțator.

În această etapă Serviciul de proiecte europene/integrare sau cel desemnat de fiecare partener se consultă cu alți specialiști din cadrul altor departamente ale Autorității Publice Locale, în mod special Serviciul Investiții, Direcția Generală Tehnică și de Investiții, Serviciul Buget și finanțări nerambursabile din fonduri publice și alte astfel de departamente în funcție de specificul și tematica proiectului (ex: dacă este vorba despre un proiect care vizează achiziția de autobuze electrice pentru transportul public local, consultarea se va face cu Serviciul Autoritatea Locală de Autorizare Transport).

- b. Pe baza documentelor întocmite de Serviciul de proiecte europene/integrare sau cel desemnat de fiecare partener și aprobate de conducătorul instituției, conform regulamentului de funcționare a Autorității Publice Locale, Compartimentul Achiziții Publice întocmește documentele necesare pentru derularea procedurilor de achiziție publică pentru contractul de servicii.
- c. În baza unei dispoziții de primar se numește comisia de evaluare pentru procedura de achiziție publică. În cadrul acestei comisii sunt desemnați reprezentanți ai Serviciul de proiecte europene/integrare sau cel desemnat de fiecare partener, Compartimentului de Achiziții Publice, Serviciului Contencios Administrativ, Juridic, Serviciului Investiții și orice alt angajat al Unității Administrativ Teritoriale, care deține expertiza necesară pentru evaluarea ofertelor depuse. Comisia responsabilă, cu evaluarea ofertelor va derula procedurile necesare pentru stabilirea ofertantului desemnat câștigător iar întocmirea și semnarea contractului este în responsabilitatea Compartimentului Achiziții Publice.
- d. Pe durata derulării contractului de servicii, membrii desemnați în comisia de evaluare vor colabora cu ofertantul câștigător pentru elaborarea documentației,

verificarea și ulterior aprobarea acesteia. De asemenea, aceștia vor întocmi documentele necesare pentru recepția documentației și plata contravalorii serviciilor contractate, care se realizează de reprezentanți ai Direcției Buget, Contabilitate și Fiscalitate.

- e. În cazul în care acest lucru este necesar, pentru asigurarea stabilirii unei soluții tehnice/logistice agreeata la nivel local, Serviciul Serviciul de proiecte europene/integrare sau cel desemnat de fiecare partener stabilește termenii, detaliile și desfășoară procedurile necesare pentru procesul de consultare publică referitor la: tematica, obiectivele, rezultatele, impactul proiectului.
- f. După predarea documentației se întocmesc documentele necesare pentru aprobare prin Hotărâri de Consiliu Local a indicatorilor tehnico-economici și a proiectului, rezultatul fiind emiterea unei Hotărâri de Consiliu Local în funcție de specificul finanțatorului și regulamentele interne ale Autorității Publice Locale.
- g. Serviciul de proiecte europene/integrare sau cel desemnat de fiecare partener este responsabil pentru identificarea corectă a sursei de finanțare pentru proiect, întocmirea documentelor necesare pentru depunerea cererii de finanțare, comunicarea cu finanțatorul pe procesul etapei de evaluare și ulterior semnarea contractului de finanțare de către reprezentantul legal al Unității Administrativ Teritoriale.
- h. Serviciul de proiecte europene/integrare sau cel desemnat de fiecare partener este responsabil de obținerea avizelor și autorizațiilor necesare pentru implementarea obiectivului de investiții, prin depunerea documentelor necesare, urmând ca în final Serviciul Urbanism din cadrul Unității Administrativ Teritoriale să emită autorizația de construire.
- i. În vederea derulării achizițiilor publice pentru atribuirea contractului de lucrări sau de furnizare se parcurg aceleași etape detaliate anterior pentru situația contractului de servicii. De asemenea, procedura este similară pentru contractele de asistență tehnică, consultanță, audit, publicitate, dirigenție de șantier în funcție de procedurile legale și de specificul solicitat de finanțator.
- j. În etapa de implementare a proiectului, prin dispoziție de primar se stabilește echipa de implementare, care, în general, este alcătuită din reprezentanți ai Serviciului Proiecte Europene, Direcției Buget, Contabilitate și Fiscalitate, Serviciului Contencios Administrativ, Juridic, Serviciului Investiții și alte departamente în funcție de specificul proiectului (ex: Biroul Energetic și de Utilități Publice, Serviciul Administrare Străzi și Sistematizare Rutieră etc.).
- k. Pe durata de execuție a lucrărilor echipa de implementare este responsabilă cu monitorizarea execuției lucrărilor, verificarea asigurării îndeplinirii condițiilor de calitate și compatibilitate, verificarea situațiilor de lucrări și de plată, întocmirea rapoartelor către finanțator, comunicarea cu reprezentanții finanțatorului, respectarea etapelor necesare pentru asigurarea îndeplinirii obiectivelor proiectului și a indicatorilor stabiliți, evaluarea riscurilor, identificarea problemelor apărute și soluționarea acestora.

De asemenea, se are în vedere asigurarea vizibilității proiectului, comunicarea cu reprezentanții comunității locale și cu organismele sau instituțiile abilitate pentru asigurarea transparenței și diseminării procedurilor de implementare a activităților incluse în cadrul proiectului.

- l. După finalizarea execuției contractului de lucrări, echipa de proiect este responsabilă cu întocmirea documentelor necesare pentru recepția și punerea în funcțiune a lucrărilor.
- m. În perioada de monitorizare, echipa de proiect împreună cu reprezentanți ai departamentelor de specialitate din cadrul Unității Administrative Teritoriale (în special Serviciul Investiții, Serviciul Patrimoniu, Direcția Generală a Domeniului Public) sunt responsabili pentru asigurarea funcționării sau păstrării integrității constructive și funcționale a obiectelor de investiție realizate în cadrul proiectului.

Etapa finală este Evaluarea implementării SIDU de către Structura de Monitorizare și Evaluare privind stadiul de implementare a țințelor asumate prin SIDU și pregătirea actualizării documentelor strategice pentru perioada post 2030.

5.2 SISTEMUL DE MONITORIZARE ȘI EVALUARE

Planificarea monitorizării și evaluării documentului strategic

În vederea asigurării unui proces de monitorizare și evaluare eficient și eficace a documentelor programatice de dezvoltare urbană durabilă după primirea notificării cu privire la conformitatea administrativă și admisibilitatea documentului strategic, coordonatorul structurii de management și implementare a Strategiei Integrate de Dezvoltare Urbană a Zonei Urbane Funcționale Suceava va propune membrii structurii care participă la ședința de demarare a procesului de monitorizare și evaluare a documentelor programatice de dezvoltare urbană. La această ședință vor participa toți membrii structurii de management și implementare a Strategiei Integrate de Dezvoltare Urbană a Zonei Urbane Funcționale Suceava. În cadrul ședinței se vor prezenta atribuțiile tuturor participanților, se vor aproba metodele de monitorizare și evaluare a documentelor strategice și se va stabili calendarul ședințelor de monitorizare, respectiv de evaluare a documentelor programatice privind dezvoltarea urbană.

Monitorizarea și evaluarea documentului programatic

Monitorizarea și evaluarea internă a SIDU va fi realizată de către membrii structurii de management și implementare a Strategiei Integrate de Dezvoltare Urbană a Zonei Urbane Funcționale Suceava pe toată perioada de programare stabilită în cadrul documentului strategic, respectiv până în anul 2030.

În activitatea de monitorizare și evaluare a documentului strategic se vor utiliza următoarele tipuri de ședințe:

- **ședințe anuale de monitorizare a documentului strategic;**
- **ședință de evaluare preliminară a documentului strategic;**
- **ședință de evaluare finală a documentului strategic;**
- **ședințe ad-hoc de monitorizare/evaluare a documentului strategic.**

Ședințele anuale de monitorizare a documentului strategic

Ședințele vor avea în vedere:

- monitorizarea stadiului proiectelor propuse în cadrul documentului strategic;
- analiza strategiei de management a riscurilor în implementarea SIDU;
- stabilirea activităților pe următorul an și a responsabililor pentru fiecare activitate în parte;
- prezentarea eventualelor probleme identificate în îndeplinirea atribuțiilor desemnate.

În vederea realizării activităților de monitorizare propuse se vor formula note interne către departamentele/serviciile din cadrul structurii partenoriale în vederea colectării datelor și informațiilor necesare cu privire la stadiul proiectelor inițiate de municipalitate.

Acțiunile necesare pentru realizarea ședinței anuale de monitorizare vor fi inițiate și finalizate în primul semestru al anului și vor viza activitățile realizate în anul anterior ședinței de monitorizare. Ca urmare a desfășurării ședinței de monitorizare va rezulta un Raport de monitorizare, elaborat în 3 zile de la momentul desfășurării ședinței de monitorizare, semnat de toți membrii desemnați în structura de management și implementare a Strategiei Integrate de Dezvoltare Urbană a Zonei Urbane Funcționale Suceava.

Ședința de evaluare preliminară a documentului strategic

Ședința va avea în vedere:

- stadiul atingerii indicatorilor stabiliți în planul de implementare a SIDU ZUF Suceava;
- gradul de atingere a obiectivelor stabilite în cadrul documentului strategic;
- analiza problemelor apărute sau ce se previzionează;
- analiza recomandărilor venite din partea autorităților implicate în procesul de implementare a dezvoltării urbane durabile;
- propunerea de soluții în vederea atingerii obiectivelor și indicatorilor stabiliți în cadrul documentului strategic.

Desfășurarea ședinței de evaluare preliminară va presupune realizarea următoarelor activități:

- Colectarea datelor necesare evaluării stadiului indicatorilor SIDU ZUF Suceava, respectiv transmiterea de adrese către instituții de interes local, regional și național și centralizarea informațiilor primite;
- Organizarea unei întâlniri în cadrul căreia se va stabili modul de lucru pentru realizarea evaluării preliminare a documentului strategic;
- Elaborare și aprobare Raport preliminar de evaluare.

Ședința de evaluare preliminară a documentului strategic va fi realizată în anul 2024.

Ședința de evaluare finală a documentului strategic

Ședința va avea în vedere:

- stadiul atingerii indicatorilor stabiliți în planul de implementare a SIDU;
- gradul de atingere a obiectivelor stabilite în cadrul documentului strategic;
- impactul documentului strategic la nivel local.

Desfășurarea ședinței de evaluare finală va presupune realizarea următoarelor activități:

- Colectarea datelor necesare evaluării stadiului indicatorilor SIDU, respectiv transmiterea de adrese către instituții de interes local, regional și național și centralizarea informațiilor primite;
- Organizarea unei întâlniri în cadrul căreia se va stabili modul de lucru pentru realizarea evaluării finale a documentului strategic;
- Elaborare și aprobare Raport final de evaluare.

Ședința de evaluare finală a documentului strategic va fi realizată în a doua jumătate a anului 2030.

În cazul apariției situațiilor cu risc, membrii structurii de management și implementare a Strategiei Integrate de Dezvoltare Urbană a Zonei Urbane Funcționale Suceava vor organiza **ședințe ad-hoc de monitorizare/evaluare a documentului strategic**. Astfel de ședințe pot viza activități generate de necesitatea revizuirii documentului strategic, de apariția de riscuri în implementarea documentului strategic, de situații neprevăzute.

La nivel intern, principalele mecanisme de monitorizare, control și evaluare a obiectivelor și indicatorilor stabiliți în cadrul Strategiei Integrate de Dezvoltare Urbană sunt următoarele:

Tabel 5.2. Mecanisme de monitorizare și evaluare SIDU

Nr. crt	Mecanisme de monitorizare și evaluare	Responsabil	Ce se urmărește	Modalitate de consemnare
1.	Ședință de demarare a procesului de monitorizare și evaluare	Aparat tehnic	<ul style="list-style-type: none"> ▪ Stabilirea metodelor de comunicare; ▪ Stabilirea calendarului ședințelor ulterioare; ▪ Repartizarea atribuțiilor persoanelor implicate; ▪ Stabilirea metodelor de monitorizare și evaluare a documentului strategic; ▪ Revizuirea riscurilor, dacă este cazul. 	<ul style="list-style-type: none"> ▪ Minută ședinței de demarare a procesului de monitorizare și evaluare
2.	Ședințe anuale de monitorizare	Aparat tehnic	<ul style="list-style-type: none"> ▪ Monitorizarea stadiului proiectelor; ▪ Analiza strategiei de management a riscurilor; ▪ Stabilirea activităților pentru următoarea perioadă; ▪ Prezentare probleme identificate. 	<ul style="list-style-type: none"> ▪ Raport anual de monitorizare
3.	Ședință de evaluare preliminară	Aparat tehnic	<ul style="list-style-type: none"> ▪ Stadiul atingerii indicatorilor stabiliți; ▪ Gradul de atingere a obiectivelor stabilite; ▪ Analiza problemelor apărute sau ce se previzionează; ▪ Analiza recomandărilor venite din partea autorităților implicate în procesul de implementare a dezvoltării urbane durabile; ▪ Propunerea de soluții în vederea atingerii obiectivelor și indicatorilor stabiliți. 	<ul style="list-style-type: none"> ▪ Raport preliminar de evaluare
4.	Ședința de evaluare finală	Aparat tehnic	<ul style="list-style-type: none"> ▪ Stadiul atingerii indicatorilor stabiliți; ▪ Gradul de atingere a obiectivelor stabilite; ▪ Impactul documentului strategic la nivel local. 	<ul style="list-style-type: none"> ▪ Raport final de evaluare
5.	Ședințe ad-hoc de monitorizare/evaluare a documentului strategic	Aparat tehnic	<ul style="list-style-type: none"> ▪ Situații neprevăzute apărute în perioada de implementare a documentului strategic. 	<ul style="list-style-type: none"> ▪ Minute ale ședințelor ad-hoc de monitorizare/evaluare

Instrumentele și mijloacele de monitorizare și evaluare prezentate anterior sunt utilizate în vederea atingerii obiectivelor și indicatorilor propuși în cadrul Strategiei Integrate de Dezvoltare Urbană a Zonei Urbane Funcționale Suceava 2021-2030.

Calendarul activităților de monitorizare și evaluare este prezentat în tabelul următor:

Tabel 5.3. Calendarul activităților de monitorizare și evaluare SIDU ZUF 2021-2030

Mijloace de monitorizare și evaluare	2024		2025		2026		2027		2028		2029		2030	
	Sem I	Sem II	Sem I	Sem II	Sem I	Sem II	Sem I	Sem II	Sem I	Sem II	Sem I	Sem II	Sem I	Sem II
Ședință de demarare a procesului de monitorizare și evaluare														
Ședințe anuale de monitorizare														
Ședință preliminară de evaluare														
Ședință finală de evaluare														

Indicatori de monitorizare și evaluare

Mecanismul de implementare propus pentru implementarea SIDU

Pentru dezvoltarea unui cadru de monitorizare și evaluare, există două tipuri de indicatori de avut în vedere: indicatori de realizare imediată (output), referitori la rezultatele proiectelor, respectiv indicatori de impact, definiți definit pe un palier mai general, ca fiind „schimbarea care poate fi atribuită în mod credibil unei intervenții” (Direcția Generală pentru Politică Regională și Urbană) – în acest caz, implementării SIDU. Aceste două tipuri de indicatori sunt prezentate în continuare, alături de unitățile de măsură, nivelurile de referință și țintele asumate.

În aplicarea acestor indicatori, trebuie subliniată importanța unei liste de proiecte prioritare, cu termene și bugete clare, comunicate transparent către comunitatea locală. Astfel, monitorizarea și evaluarea se vor concentra pe lista scurtă de proiecte, și nu pe o listă lungă de proiecte, neierarhizate și dificil de urmărit.

Tabel 5.4. Indicatori de realizare imediată (output)

Cod referință	Indicator de realizare imediată (output)	Unitatea de măsură	Nivel de referință (2023)	Țintă intermediară (2027)	Țintă finală (2030)
1. Oraș Verde și rezilient					
1.1 Mobilitate Urbana Durabila					
#1.1.1	Lungimea drumurilor noi care beneficiază de sprijin – autostrăzi, drumuri expres, variante de ocolire	Km	18	52,8	78
#1.1.2	Număr pasageri transportați cu trenul per an	Nr. Pasageri	348908	383799	460559
#1.1.3	Lungimea drumurilor noi care beneficiază de sprijin – regionale / județene / metropolitane	Km	180	350	802
#1.1.4	Lungimea drumurilor reconstruite sau modernizate	Km	180	350	802
#1.1.5	Întreținerea drumurilor	Procent (%)	38	58	60
#1.1.6	Densitatea rețelei de drumuri publice	Km/Kmp			
#1.1.7	Locuri parcare nou construite	Nr.	208	5841	1880
#1.1.8	Soluții tehnice de fluidizare a traficului implementate	Nr.	1	3	5
#1.1.9	Număr accidente pe drumurile publice din incinta urbanului în Municipiul Suceava	Nr,	146	141	126
#1.1.10	Număr decese accidente pe drumurile publice din incinta urbanului	Nr.	8	7	5
#1.1.11	Material rulant ecologic pentru transportul public	Nr.	52	67	97
#1.1.12	Număr pasageri transportați cu TPUrban/ TPMetropolitan per an	Nr.	11052824/-	12914779/ 21586200	15409930/ 28520130
#1.1.13	Stații TP ZUF construite sau modernizate	Nr.	55	75	142
#1.1.14	Cota modală a deplasărilor cu mijloacele de transport public	Procent (%)	20	22	36
#1.1.15	Procentul de persoane care se află la 0,5 km de tranzitul public care circulă cel puțin la fiecare 20 de minute	Procent (%)	38	42	48
#1.1.16	Sisteme de management al traficului (e-ticketing și sistem de informare călători) specifice pentru transportul public de călători	Unitate	1	2	2
#1.1.17	Stații reîncărcare mașini electrice	Nr.	28	42	70
#1.1.18	Piste ciclabile construite sau modernizate	Km	10,2	12,20	28,4
#1.1.19	Alei pietonale/trotuare construite sau modernizate în ZUF Suceava	Km	10	30	88
#1.1.20	Lungime trotuare Municipiul Suceava	Km	86,3	89,4	98,6
#1.1.21	Cotă modală a deplasărilor nemotorizate	Procent (%)	37	38	40

Cod referință	Indicator de realizare imediată (output)	Unitatea de măsură	Nivel de referință (2023)	Țintă intermediară (2027)	Țintă finală (2030)
#1.1.22	Pasaje și treceri de pietoni construite sau modernizate	Nr.	5	8	18
#1.1.23	Conexiuni intermodale - noi sau modernizate	Nr.	-	-	1
#1.1.24	Infrastructuri pentru combustibili alternativi (puncte de realimentare/reîncărcare)	Puncte de realimentare/reîncărcare	35	42	87
#1.1.25	Orașe și localități cu sisteme de transport urban digitalizate noi sau modernizate	Orașe mari și mici	1	1	9
#1.1.26	Populația vizată de proiecte derulate în cadrul strategiilor de dezvoltare teritorială integrată	Persoane	187.101	187.101	187.101
#1.1.27	Strategii de dezvoltare teritorială integrată care beneficiază de sprijin		1	1	1
1.2 Neutralitate Energetică					
#1.2.1	Blocuri care beneficiază de sprijin pentru îmbunătățirea performanței energetice a locuinței	Nr.	80	102	114
#1.2.2	Suprafața clădirilor publice care beneficiază de sprijin pentru îmbunătățirea performanței energetice	Mp	1584	2100	5400
#1.2.3	Număr de clădiri publice reabilite termic	Nr.	4	6	12
#1.2.4	Unități publice în care sunt utilizate sisteme de iluminat eficiente energetic	Nr.	22	24	28
#1.2.5	Conducte de rețea pentru încălzirea urbană nou construite sau modernizate	Km	127	214	257
#1.2.6	Putere anuală produsă de infrastructurile generatoare de energie verde nou construite	MWh	-	-	2500
#1.2.7	Populația vizată de proiecte derulate în cadrul strategiilor de dezvoltare teritorială integrată	Persoane	187.101	187.101	187.101
#1.2.8	Strategii de dezvoltare teritorială integrată care beneficiază de sprijin	Contributii la strategie	1	1	1
1.3 Reducerea Poluării Aerului și a Riscurilor Climatice					
#1.3.1	Lungimea malurilor de râuri/lacuri prevăzute cu lucrări împotriva inundațiilor noi / consolidate	Km	0,8	2,6	5,1
#1.3.2	Suprafața spațiilor verzi urbane în Municipiul Suceava	Ha	371,54	385,10	447,10
#1.3.3	Suprafață verde per cap de locuitor	Mp	40,33	41,80	48,64
#1.3.4	Indice Calitate Aer (ICA)	Procent (%)	1	1	1
#1.3.5	Investiții în facilități pentru colectarea selectivă a deșeurilor	Euro	130000	300000	5210000
2. Oraș Competitiv					
2.1 Infrastructura publică de calitate					
#2.1.1	Capacitatea claselor din cadrul infrastructurilor pentru îngrijirea copiilor (creșe) care beneficiază de sprijin (noi sau modernizate)	Persoane	-	60	180
#2.1.2	Capacitatea claselor din cadrul infrastructurilor din domeniul învățământului (grădinițe) care beneficiază de sprijin (noi sau modernizate)	Persoane	120	160	320
#2.1.3	Capacitatea claselor din cadrul infrastructurilor din domeniul învățământului (școli / licee) care beneficiază de sprijin (noi sau modernizate)	Persoane	798	2854	5199
#2.1.4	Studenți înscriși anual la programele educaționale (licență, masterat și doctorat) ale instituțiilor de învățământ superior din Municipiul Suceava	Nr.	4648	5113	6136

Cod referință	Indicator de realizare imediată (output)	Unitatea de măsură	Nivel de referință (2023)	Țintă intermediară (2027)	Țintă finală (2030)
#2.1.5	Ponderea unităților de învățământ din municipii care dețin autorizație de funcționare ISU la începerea anului școlar	Procent (%)	50	55	85
#2.1.6	Reducerea ratei de abandon școlar	Procent (%)	0,28	0,38	0,88
#2.1.7	Săli de sport sau baze sportive construite sau modernizate	Nr.	1	3	6
#2.1.8	Locuri de joacă construite sau modernizate	Nr.	110	112	140
#2.1.9	Zone de agrement construite sau modernizate	Nr.	1	1	3
#2.1.10	Suprafața clădirilor publice reabilitate sau modernizate	Mp	1720	1850	5800
#2.1.11	Spații urbane regenerare	Mp	200	300	1280
#2.1.12	Lungimea rețelei de iluminat stradal	Km	258,06	258,06	258,06
#2.1.13	Lungime rețelei de iluminat stradal modernizată	Km	14	20	108
#2.1.14	Lungimea rețelei de canalizare la nivel de ZUF Suceava	Km	428	435	485
#2.1.15	Lungime străzilor cu conducte de canalizare modernizate	Km	30	35	120
#2.1.16	Procentul străzilor cu conducte de canalizare	Procent (%)	72	78	90
#2.1.17	Lungimea totală a rețelei de distribuție a apei potabile la nivel de ZUF Suceava	Km	276	284	341
#2.1.18	Procentul lungimii străzilor orășenești cu rețea de apă în lungimea străzilor orășenești	Procent (%)	90	91	99
#2.1.19	Lungimea totală a rețelei de distribuție gaze la nivel de ZUF Suceava	Km	238,3	240,1	302
#2.1.20	Ponderea lungimii străzilor orășenești cu rețea de gaz în lungimea străzilor orășenești	Procent (%)	68	80	98
#2.1.21	Populația vizată de proiecte derulate în cadrul strategiilor de dezvoltare teritorială integrată	Persoane	187.101	187.101	187.101
#2.1.22	Strategii de dezvoltare teritorială integrată care beneficiază de sprijin	Contribuții la strategii	1	1	1
2.2 Valorificarea terenurilor și clădirilor pentru investiții strategice					
#2.2.1	Număr total de sosiri ale turiștilor în unitățile de primire turistică	Mii	99.129	101.000	109.041
#2.2.2	Număr total de înnoptări ale turiștilor	Mii	151952	152500	327123
#2.2.3	Durata medie de ședere (zile)	Nr.	1,5	1,5	3
#2.2.4	Strategii de dezvoltare a turismului	Nr.	-	1	1
#2.2.5	Trasee turistice tematice	Nr.	1	2	5
#2.2.6	Centre de informare turistică	Nr.	1	1	3
#2.2.7	Numărul siturilor culturale și turistice care beneficiază de sprijin	Situri culturale și turistice	0	1	2
#2.2.8	Spații deschise create sau reabilitate în zonele urbane	Nr.	2	3	7
2.3 Încurajarea inovației, a start-urilor și forța de munca calificată					
#2.3.1	Sprijinirea IMM-urilor care aduc inovații în produse sau procese	Nr.	2	8	21
#2.3.2	Locuri de muncă nou-create în întreprinderile sprijinite	Nr.	14	200	1500
#2.3.3	Capacitatea de incubare IMM-uri	Nr.	2	6	21
#2.3.4	IMM-uri care beneficiază de servicii de incubare	Nr.	2	6	21
#2.3.5	IMM-urile care beneficiază de activități pentru dezvoltarea competențelor oferite de un ecosistem	Nr.	1	6	15

Cod referință	Indicator de realizare imediată (output)	Unitatea de măsură	Nivel de referință (2023)	Țintă intermediară (2027)	Țintă finală (2030)
	local / regional				
#2.3.6	Ponderea șomerilor în populația stabilă cu vârsta între 18 - 62 ani (rata șomajului)	Procent (%)	1	0,8	0,5
#2.3.7	Clustere	Nr.	-	-	2
#2.3.8	HUB-uri	Nr.	-	-	1
#2.3.9	Parcuri industriale	Nr.	-	-	1
#2.3.10	Venituri din impozit de venit per capita	Ron	812,5	840,1	920,33
#2.3.11	Piețe/centre agroalimentare locale modernizate	Nr.	3	4	4
#2.3.12	Campanii sau evenimente de promovare a produselor locale	Nr.	10	12	20
#2.3.13	Întreprinderi care beneficiază de sprijin nefinanciar	Nr.	0	1	5
3. Oraș Just și Incluziv					
3.1 Accesul facil la tuturor la servicii publice					
#3.1.1	Centre medicale construite sau modernizate	Nr.	-	2	6
#3.1.2	Sisteme video de monitorizare a spațiilor publice	Nr.	1	1	1
#3.1.3	Străzi cu rețele de hidranți exteriori pentru stingerea incendiilor	Km	684	780	1256
#3.1.4	Reducerea numărului de beneficiari de drepturi bănești de asistență socială	Nr.	1.921	2021	2104
#3.1.5	Creșterea capacității de cazare a centrelor de protecție socială pentru persoanele defavorizate (fără dizabilități)	Nr.	124	210	380
#3.1.6	Reducerea ponderii populației din zonele urbane marginalizate	Procent (%)	13,4	14,1	17
3.2 Implicarea societății civile și a cetățenilor în dezvoltarea urbană					
#3.2.1	Buget participare cetățenească (RON)	Mii	510	1020	2040
4. Oraș Bine Guvernat					
4.1 Digitalizarea Administrației Publice					
#4.1.1	Grad de colectare a taxelor și impozitelor	Procent (%)	73	75	78
#4.1.2	Platforme online pentru informare publică	Nr.	1	1	2
#4.1.3	Instituții publice care beneficiază de sprijin pentru dezvoltarea serviciilor, produse și procese digitale	Instituții publice	1	2	9
4.2 Reducerea birocrăției și adaptarea serviciilor la nevoile cetățeanului					
#4.2.1	Birou unic pentru cetățeni	Nr.	1	1	2

Tabel 5.5. Descrierea indicatorilor de realizare imediată (output)

Cod referință	Descriere indicatori
#1.1.1	Lungimea drumurilor noi care beneficiază de sprijin – autostrăzi, drumuri expres, variante de ocolire
#1.1.2	Numărul anual de pasageri transportați cu trenul la nivelul tuturor stațiilor CF din UAT-urile ZUF Suceava
#1.1.3	Lungimea drumurilor regionale / județene / metropolitane noi care beneficiază de sprijin
#1.1.4	Lungimea tuturor drumurilor din UAT-rile ZUF Suceava reconstruite sau modernizate
#1.1.5	Pondere străzi urbane modernizate: Acest indicator se calculează în termeni anuali indicând cu cât a crescut lungimea străzilor urbane modernizate în cursul unui an, comparativ cu anul anterior. Acest indicator exprimă gradul de calitate al infrastructurii de utilitate publică și dinamica investițiilor în creșterea calității infrastructurii pentru circulația rutieră. În urma procesului de modernizare crește confortul de exploatare a străzii, calitatea circulației pe drumuri, creșterea accesibilității, scăderea timpilor de parcurs, creșterea calității vieții, scăderea poluării. Indicator derivat Relevanță: utilități publice de interes local care reflectă calitatea vieții și nivelul de dezvoltare al așezării

Cod referință	Descriere indicatori
	urbane.
#1.1.6	Densitatea rețelei de drumuri publice din UAT-urile ZUF Suceava exprimată în km și kmp
#1.1.7	Numărul de locuri de parcare nou construite
#1.1.8	Orice tip de soluție tehnică de fluidizare a traficului implementată
#1.1.9	Redare anuală a numărului accidentelor rutiere înregistrate în interiorul granițelor administrative ale UAT-ului urban, din oricare cauză. Indicator înregistrat zilnic.
#1.1.10	Redarea anuală a numărului deceselor înregistrate în urma accidentelor rutiere petrecute în interiorul granițelor administrative ale UAT-ului urban, din oricare cauză. Indicator înregistrat zilnic.
#1.1.11	Prioritatea de investiții : Încurajarea utilizării transportului public nepoluant la nivelul municipiului și a ZUF
#1.1.12	Indicarea pe ani al numărului de pasageri transportați cu TPUrban/ TPMetropolitan.
#1.1.13	Numărul de stații TP ZUF construite sau modernizate.
#1.1.14	Exprimare procentuală a cotei modale a deplasărilor cu a deplasărilor cu mijloacele de transport public de către populația dintr-un oraș. Rezultate sondaj. Indicator primar.
#1.1.15	Acest indicator prezintă procentul de persoane care se află la 0,5 km de tranzitul public care circulă cel puțin la fiecare 20 de minute.
#1.1.16	Sisteme de management al traficului (e-ticketing și sistem de informare călători) specifice pentru transportul public de călători
#1.1.17	Numărul stațiilor publice de reîncărcare pentru mașini electrice
#1.1.18	Lungimea pistelor dedicate/marcajelor pe carosabil/trotuar pentru circulația bicicliștilor.
#1.1.19	Lungimea aleilor pietonale/trotuarelor construite sau modernizate din UAT-urile ZUF Suceava
#1.1.20	Lungimea aleilor pietonale/trotuarelor din Municipiul Suceava
#1.1.21	Acest indicator exprimă ponderea deplasărilor efectuate cumulativ, pe jos și cu bicicleta, de către populația dintr-un oraș. Rezultate sondaj. Indicator derivat
#1.1.22	Numărul pasajelor și trecerilor de pietoni construite sau modernizate
#1.1.23	Numărul conexiunilor intermodale noi sau modernizate
#1.1.24	Punctele de realimentare/reîncărcare pentru combustibili alternativi
#1.1.25	Orașele și localitățile ce au sisteme de transport urban digitalizate noi sau modernizate
#1.1.26	Exprimarea numărului de persoane vizate de proiectele în derulare din cadrul strategiilor de dezvoltare teritorială integrată
#1.1.27	Strategiile de dezvoltare teritorială integrată care beneficiază de sprijin
#1.2.1	Număr de blocuri care beneficiază de sprijin pentru îmbunătățirea performanței energetice a locuinței
#1.2.2	Suprafața clădirilor publice care beneficiază de sprijin pentru îmbunătățirea performanței energetice
#1.2.3	Numărul de clădiri publice reabilite termic
#1.2.4	Numărul unităților publice în care sunt utilizate sisteme de iluminat eficiente energetic
#1.2.5	Lungimea conductelor de rețea pentru încălzirea urbană nou construite sau modernizate
#1.2.6	Capacitatea totală de producție energie a infrastructurilor generatoare de energie verde (nepoluantă)
#1.2.7	Exprimarea numărului de persoane vizate de proiectele în derulare din cadrul strategiilor de dezvoltare teritorială integrată
#1.2.8	Strategii de dezvoltare teritorială integrată care beneficiază de sprijin
#1.3.1	Lungimea malurilor de râuri/lacuri prevăzute cu lucrări împotriva inundațiilor noi / consolidate
#1.3.2	Suprafața spațiilor verzi urbane amenajate sub formă de parcuri, grădini publice sau scuaruri publice, cimitire, terenurile bazelor și amenajărilor sportive în cadrul perimetrelor construite ale localităților.
#1.3.3	Suprafața spațiilor verzi (amenajate sub formă de parcuri, grădini publice sau piețe publice, parcele cu copaci și flori, păduri, cimitire, baze terestre și facilități sportive), în raport cu numărul de locuitori
#1.3.4	Situația calității aerului la nivel de stație, bazată pe cinci poluanți cheie care dăunează sănătății oamenilor și mediului: particule (PM2.5 și PM10), ozon la nivelul solului (O3), dioxid de azot (NO2) și dioxid de sulf (SO2)
#1.3.5	Investiții în facilități pentru colectarea selectivă a deșeurilor
#2.1.1	Capacitatea claselor din cadrul infrastructurilor din domeniul învățământului (creșe) care beneficiază de sprijin (noi sau modernizate)
#2.1.2	Capacitatea claselor din cadrul infrastructurilor din domeniul învățământului (grădinițe) care beneficiază de sprijin (noi sau modernizate)
#2.1.3	Capacitatea claselor din cadrul infrastructurilor din domeniul învățământului (școli / licee) care beneficiază de sprijin (noi sau modernizate)

Cod referință	Descriere indicatori
#2.1.4	Numărul studenților înscriși anual la programele educaționale (licență, masterat și doctorat) ale instituțiilor de învățământ superior din Municipiul Suceava
#2.1.5	Ponderea unităților de învățământ din municipiu care dețin autorizație de funcționare ISU la începerea anului școlar
#2.1.6	Reducerea ratei de abandon școlar
#2.1.7	Numărul sălilor de sport sau a bazelor sportive construite sau modernizate
#2.1.8	Locuri de joacă construite sau modernizate
#2.1.9	Zone de agrement construite sau modernizate
#2.1.10	Suprafața clădirilor publice reabilitate sau modernizate
#2.1.11	Suprafața spații urbane regenerare
#2.1.12	Lungimea rețelei de iluminat stradal
#2.1.13	Lungime rețelei de iluminat stradal modernizată
#2.1.14	Lungimea totală simplă a conductelor de canalizare reprezintă lungimea canalelor (tuburilor) prin care se colectează și se evacuează apele reziduale (menajere, industriale, etc.) și a celor provenite din precipitații de pe teritoriul localității cu canalizare publică, începând de la căminele de racordare a clădirilor cu instalații de canalizare și până la punctul de deversare a apelor reziduale într-un emisar natural. Se includ atât rețelele de canalizare (de serviciu) cât și canalele colectoare principale și secundare. În cazul când conductele sunt așezate în mai multe rânduri pe aceeași stradă, se consideră lungimea lor totală. Nu se includ racordurile la clădiri.
#2.1.15	Lungime străzilor cu conducte de canalizare modernizate
#2.1.16	Procentul străzilor cu conducte de canalizare
#2.1.17	Lungimea totală a rețelei simple de distribuție a apei potabile reprezintă lungimea tuburilor și conductelor instalate pe teritoriul localității respective, pentru transportul apei potabile de la conductele de aducțiune sau de la stațiile de pompare, până la punctele de branșare a consumatorilor. Lungimea rețelei de distribuție se va înscrie ca rețea simplă, avându-se în vedere că în cazul în care pe aceeași stradă există două sau mai multe conducte instalate, se va lua în considerare lungimea lor însumată. Se includ atât rețelele de serviciu, cât și arterele principale și secundare de distribuție. Nu se include în lungimea rețelei de distribuție lungimea branșamentelor sau lungimea conductelor de aducțiune. Lungimea conductei de aducțiune nu se include chiar dacă la ea sunt racordați o serie de consumatori.
#2.1.18	Procentul lungimii străzilor orășenești cu rețea de apă în lungimea străzilor orășenești
#2.1.19	Lungimea totală a conductelor de distribuție a gazelor se referă la totalitatea conductelor (din rețea și direct din conductele magistrale de transport) prin care se distribuie gaze la consumatorii dintr-o localitate, începând de la stațiile de reglare a presiunii și predare a gazelor de către furnizori până la punctele de branșare a consumatorilor, indiferent de presiunea de regim la care sunt exploatate. Nu se include lungimea branșamentelor și lungimea conductelor magistrale de transport.
#2.1.20	Ponderea lungimii străzilor orășenești cu rețea de gaz în lungimea străzilor orășenești
#2.1.21	Numărul persoanelor vizate de proiectele în derulare din cadrul strategiilor de dezvoltare teritorială integrată
#2.1.22	Strategiile de dezvoltare teritorială integrată care beneficiază de sprijin
#2.2.1	Număr total de sosiri ale turiștilor în unitățile de primire turistică
#2.2.2	Număr total de înnoptări ale turiștilor
#2.2.3	Durata medie de ședere exprimată în zile
#2.2.4	Strategii de dezvoltare a turismului
#2.2.5	Numărul de trasee turistice tematice
#2.2.6	Numărul centrelor de informare turistică
#2.2.7	Numărul siturilor culturale și turistice care beneficiază de sprijin
#2.2.8	Suprafața spațiilor deschise create sau reabilitate în zonele urbane
#2.3.1	Numărul de IMM-uri care aduc inovații în produse sau procese sprijinite
#2.3.2	Numărul de locuri de muncă nou-create în întreprinderile sprijinite
#2.3.3	Capacitatea de incubare IMM-uri
#2.3.4	IMM-uri care beneficiază de servicii de incubare
#2.3.5	IMM-urile care beneficiază de activități pentru dezvoltarea competențelor oferite de un ecosistem local / regional
#2.3.6	Pondere șomerilor în totalul resurselor de munca este un indicator statistic, calculat lunar, exprimat în procente și determinat prin raportarea numărului șomerilor înregistrați la totalul populației după domiciliu cu vârsta cuprinsă între 18-62 ani la 1 ianuarie și 1 iulie a fiecărui an. Acest indicator statistic reprezintă rata

Cod referință	Descriere indicatori
	șomajului la nivel de localitate in sensul O.U.G. nr.75/2000 privind regimul zonelor defavorizate.
#2.3.7	Clustere
#2.3.8	HUB-uri
#2.3.9	Numărul parcurilor industriale
#2.3.10	Venituri din impozit pe venit – Citadini II-8.41 – RFSC 8.48 (INS)
#2.3.11	Piețe/centre agroalimentare locale modernizate
#2.3.12	Campanii sau evenimente de promovare a produselor locale
#2.3.13	Numărul întreprinderilor care beneficiază de sprijin nefinanciar
#3.1.1	Totalitatea centrelor medicale construite sau modernizate
#3.1.2	Numărul sistemelor video de monitorizare a spațiilor publice
#3.1.3	Lungimea străzilor cu rețele de hidranți exteriori pentru stingerea incendiilor
#3.1.4	Numărul cu care se reduce numărului de beneficiari de drepturi bănești de asistență socială
#3.1.5	Creșterea capacității de cazare a centrelor de protecție socială pentru persoanele defavorizate (fără dizabilități)
#3.1.6	Reducerea ponderii populației din zonele urbane marginalizate
#3.2.1	Bugetul anual alocat pentru proiecte menite să încurajeze cetățenii să se implice în dezvoltarea urbană
#4.1.1	Exprimarea procentuala a gradului de colectare a taxelor și impozitelor locale
#4.1.2	Numărul de platforme online pentru informare publică
#4.2.1	Numărul de birouri unice pentru cetățeni

Tabel 5.6. Indicatori de impact (outcome)

Cod referință	Indicator de impact (outcome)	Unitatea de măsură	Nivel de referință	An referință	Țintă finală (2030)
#A	Satisfacția locuirii în mediul urban (total acord și oarecum acord)	%	80 (Barometru Urban)	2020	92
#B	Economii în consumul anual de energie la nivel de ZUF	MWh/an	0	2021	3000
#C	Economii de timp datorate îmbunătățirii infrastructurii rutiere	Zile-om/an	0	2021	6
#D	Economii de timp datorate îmbunătățirii infrastructurii feroviare	Zile-om/an	0	2021	1
#E	Satisfacția populației față de infrastructura de sănătate publică (foarte mulțumiți și mai degrabă mulțumiți)	%	55 (Barometru Urban)	2020	75
#F	Satisfacția populației față de transportul în comun (foarte mulțumiți și mai degrabă mulțumiți)	%	67 (Barometru Urban)	2020	85
#G	Satisfacția populației față de facilități sportive (foarte mulțumiți și mai degrabă mulțumiți)	%	67 (Barometru Urban)	2020	85
#H	Satisfacția populației față de facilități culturale (foarte mulțumiți și mai degrabă mulțumiți)	%	79 (Barometru Urban)	2020	90
#I	Satisfacția populației față de facilitățile educaționale (foarte mulțumiți și mai degrabă mulțumiți)	%	65 (Barometru Urban)	2020	87
#J	Satisfacția populației față de starea străzilor (foarte mulțumiți și mai degrabă mulțumiți)	%	67 (Barometru Urban)	2020	80
#K	Satisfacția populației față de starea clădirilor (foarte mulțumiți și mai degrabă mulțumiți)	%	74 (Barometru Urban)	2020	84
#L	Satisfacția populației față de spațiile publice (foarte mulțumiți și mai degrabă mulțumiți)	%	71 (Barometru Urban)	2020	85
#M	Cota modală a deplasărilor cu transportul public și a celor nemotorizate	%	53 (Barometru Urban)	2020	68

Cod referință	Indicator de impact (outcome)	Unitatea de măsură	Nivel de referință	An referință	Țintă finală (2030)
#N	PIB nominal (estimat ca procent de 50% din valoarea PIB județean)	Md RON	8,8 (INS)	2018	14
#O	Ponderea populației cu acces la apa potabilă din sistem centralizat (Mun Suceava)	%	95,7 (RPL 2011)	2011	98,3
#P	Ponderea populației cu acces la rețele centralizate de canalizare cu stații de epurare	%	94 (RPL 2011)	2011	99,2
#Q	Volumul investițiilor publice realizate în perioada 2021-2030, indiferent de sursă (la nivelul tuturor UAT-urilor din ZUF) (suma portofoliu proiecte prioritare)	Mil RON	0	2020	128
#R	Soldul anual al migrației interne și externe cu domiciliul la nivelul	Persoane	6192 (INS)	2019	9000
#S	Procentul din populație care trăiește în comunități urbane și rurale marginalizate	%	1,4 (Banca Mondială)	2013	0,2
#U	Ponderea persoanelor cu studii superioare în totalul populației de peste 10 ani din municipiu	%	26,07 (RPL 2011)	2011	33
#V	Speranța de viață a populației	Ani	76,42 (INS)	2019	78,2

Tabel 5.7. Descriere Indicatori de impact (outcome)

Cod referință	Descriere indicatori de impact (outcome)
#A	Procent din populația interviuată în cadrul Barometrului urban 2020, care a răspuns "Total acord" sau "Oarecum acord" la întrebarea "În ce măsură sunteți de acord cu următoarea afirmație: sunt mulțumit/ă să locuiesc în Suceava"
#B	Economiile în consumul anual de energie la nivel de ZUF exprimate în MWh/an
#C	Economiile de timp datorate îmbunătățirii infrastructurii rutiere măsurate în zile-om/an
#D	Economiile de timp datorate îmbunătățirii infrastructurii feroviare măsurate în zile-om/an
#E	Procent din populația interviuată în cadrul Barometrului urban 2020, care a răspuns "Foarte mulțumit/ă" sau "Mai degrabă mulțumit/ă" la întrebarea "Cât de mulțumiți sunteți de serviciile de sănătate din Suceava"
#F	Procent din populația interviuată în cadrul Barometrului urban 2020, care a răspuns "Foarte mulțumit/ă" sau "Mai degrabă mulțumit/ă" la întrebarea "Cât de mulțumiți sunteți de transportul în comun (autobuze, tramvaie, troleibuze, metrou) din Suceava"
#G	Procent din populația interviuată în cadrul Barometrului urban 2020, care a răspuns "Foarte mulțumit/ă" sau "Mai degrabă mulțumit/ă" la întrebarea "Cât de mulțumiți sunteți de facilitățile sportive precum terenurile sportive și sălile de sport acoperite din Suceava"
#H	Procent din populația interviuată în cadrul Barometrului urban 2020, care a răspuns "Foarte mulțumit/ă" sau "Mai degrabă mulțumit/ă" la întrebarea "Cât de mulțumiți sunteți de facilitățile culturale, precum sălile de concert, teatrele, cinematografele, muzeele și bibliotecile din Suceava"
#I	Procent din populația interviuată în cadrul Barometrului urban 2020, care a răspuns "Foarte mulțumit/ă" sau "Mai degrabă mulțumit/ă" la întrebarea "Cât de mulțumiți sunteți de școlile și facilitățile educaționale din Suceava"
#J	Procent din populația interviuată în cadrul Barometrului urban 2020, care a răspuns "Foarte mulțumit/ă" sau "Mai degrabă mulțumit/ă" la întrebarea "Cât de mulțumiți sunteți de starea străzilor din Suceava"
#K	Procent din populația interviuată în cadrul Barometrului urban 2020, care a răspuns "Foarte mulțumit/ă" sau "Mai degrabă mulțumit/ă" la întrebarea "Cât de mulțumiți sunteți de starea clădirilor din Suceava"
#L	Procent din populația interviuată în cadrul Barometrului urban 2020, care a răspuns "Foarte mulțumit/ă" sau "Mai degrabă mulțumit/ă" la întrebarea "Cât de mulțumiți sunteți de spațiile publice, precum piețele publice, zonele pietonale din Suceava"
#M	Procentul populației din Suceava care se deplasează cu transportul public sau nemotorizat.
#N	CON103i - Produsul intern brut (PIB) este egal cu suma utilizărilor finale de bunuri și servicii ale unităților instituționale rezidente (consumul final efectiv, formarea brută de capital fix) plus exporturile minus importurile de bunuri și servicii. Pentru acest indicator PIB-ul municipiului Suceava a fost estimat ca fiind 50% din valoarea PIB-ului județean.
#O	Procentul populației din municipiul Suceava care are acces la apă potabilă din sistem centralizat.

Cod referință	Descriere indicatori de impact (outcome)
#P	Procentul populației din municipiul Suceava care are acces la rețele centralizate de canalizare cu stații de epurare.
#Q	Volumul investițiilor publice realizate în perioada 2021-2030, indiferent de sursă (la nivelul tuturor UAT-urilor din ZUF) - acest indicator reprezintă suma portofoliului de proiecte prioritare și orice alte fel de proiecte descrise în SIDU.
#R	POP307 - (minus) POP308 unde POP 307 - Numărul total al stabilirilor cu domiciliul se refera la persoanele care au sosit în localitate și fac dovada ca au asigurată locuința în acea localitate. Schimbările de domiciliu în cadrul aceleiași localități nu sunt incluse. Aceste date includ migrația internațională. POP 308 - Numărul total al plecărilor cu domiciliul se refera la persoanele care pleacă din localitate și fac dovada ca au asigurată locuința în altă localitate. Schimbările de domiciliu în cadrul aceleiași localități nu sunt incluse. Aceste date includ migrația internațională.
#S	Procentul din populația municipiului Suceava care trăiește în comunități urbane și rurale marginalizate.
#U	Procentajul persoanelor cu studii superioare în totalul populației de peste 10 ani din municipiul Suceava
#V	POP217A - Durata medie a vieții reprezintă numărul mediu de ani pe care îi are de trăit un nou născut, dacă ar trăi tot restul vieții în condițiile mortalității pe vârste din perioada de referință.

APARAT TEHNIC – Structura de management responsabilă cu elaborarea și implementarea procedurii de prioritizare operațiuni din cadrul documentului strategic

Această structură are următoarele atribuții:

- Elaborează procedura de prioritizare operațiuni de la nivelul documentului strategic, stabilind astfel cadrul de selectare proiecte prioritare la nivel de zonă urbană funcțională;
- Aplică etapele de prioritizare stabilite în cadrul procedurii;
- Elaborează lista operațiunilor/ideilor de proiecte prioritizate la nivel de document strategic;
- Elaborează lista de operațiuni prioritizate din cadrul documentului strategic pentru care a fost identificată ca sursă de finanțare Programul Regional Nord-Est 2021-2027, la nivel general și defalcat.

Componența Aparatului Tehnic este stabilită prin Dispoziția privind constituirea Aparatului Tehnic al Zonei Urbane Functionale Suceava nr. 784/24.04.2023, respectiv:

Simona Loredana Strîmbeanu Iacoban	Biroul Strategii de Dezvoltare	Coordonator
Xenia Vodă	Serviciul Urbanism și Amenajarea Teritoriului	Membru
Marian Andronache	Direcția Generală a Domeniului Public	Membru
Simona Mariana Maxim	Serviciul Buget și Finanțări Nerambursabile din Fonduri Publice	Membru
Neculai Frunzaru	Direcția Generală Tehnică și de Investiții	Membru

5.3 MANAGEMENTUL RISCURILOR

Implementarea unei strategii de dezvoltare urbană trebuie să aibă în vedere și o multitudine de riscuri. Este important ca implicarea în procedura de accesare a fondurilor europene și realizarea investițiilor de capital să nu piardă din vedere aspecte precum costurile de operare pe termen mediu și lung sau riscuri de ordin social, de mediu, sau economic. În mod ideal, atunci când va fi definitivată lista de proiecte prioritare pentru perioada 2021-2030, fiecare UAT ar trebui să elaboreze un Plan de Acțiune pentru Managementul Riscurilor, pentru ca planificarea acestor proiecte prioritare să ia în considerare și potențialul impact negativ al acestora.

5.3.1 Managementul riscurilor sociale

Un proiect de investiții derulat de administrația locală nu va avea același impact asupra tuturor cetățenilor și este posibil ca unii dintre aceștia să fie afectați într-un mod advers de astfel de proiecte. De exemplu, un nou drum poate îmbunătăți accesul la oportunități pentru un număr mare de cetățeni, dar poate duce și la un nivel mai ridicat al poluării pentru unele comunități. Secțiunile următoare includ câteva riscuri sociale ce ar putea fi avute în vedere în implementarea SIDU.

Considerarea potențialului impact social negativ al proiectelor de investiții publice

Nu toate proiectele publice au un efect pozitiv, nu toți cetățenii beneficiază în mod egal de pe urma unei investiții publice, și un impact pozitiv pe termen scurt se poate transforma în impact negativ pe termen lung. De exemplu, un proces amplu de regenerare urbană poate duce nu numai la creșterea calității vieții pentru cei ce trăiesc în zona vizată dar poate duce și la creșterea costului vieții, ducând în cele din urmă la excluderea celor cu venituri mai scăzute. Pe de altă parte, lipsa intervențiilor în zone ce necesită regenerare urbană poate duce la relocarea celor cu venituri mai ridicate din acea zonă și la accentuarea problemelor sociale. Ca atare, orice investiție publică trebuie să cântărească atent impactul acelui proiect/program – pentru toți membrii comunității, pe termen scurt, mediu și lung.

Atenție pentru persoane cu dizabilități și pentru deplasarea cărucioarelor cu copii

Proiectele de infrastructură publică din România sunt de multe ori concepute fără a lua în considerare nevoile persoanelor cu dizabilități sau ale părinților. De multe ori, trotuarele nu sunt ușor de navigat pentru persoanele cu dizabilități motorii sau de vedere, sau pentru cărucioare pentru copii. De asemenea, mijloacele de transport public, mai ales flota mai veche, nu sunt echipate pentru a permite accesul facil al persoanelor cu dizabilități sau al părinților care folosesc cărucioare pentru copii.

În acest sens, este important ca atunci când se pregătesc caietele de sarcini pentru dezvoltarea/reabilitarea/modernizarea infrastructurii publice, să fie avute în vedere și nevoile persoanelor cu dizabilități și ale părinților tineri. Atunci când se achiziționează noi mijloace de transport public în comun, acestea ar trebui să fie prietenoase cu toți cei care ar putea folosi aceste mijloace de transport. De asemenea, când se proiectează/reabilitează stațiile de transport public în comun (de exemplu, metrou sau tren metropolitan), trebuie gândite soluții care să înlănească accesul tuturor la sistemul de transport public. În ceea ce privește proiectarea infrastructurii publice, Banca Mondială a pregătit un *Ghid de Regenerare Urbană a Infrastructurii Publice* ce include o serie de elemente pentru o proiectare mai bună (mai prietenoasă cu oamenii și cu mediul). Ghidul include o serie de opțiuni pentru regândirea infrastructurii publice, în așa fel încât ea să fie mai prietenoasă cu pietonii, bicicliștii, părinții cu cărucioare, precum și cu cei cu dificultăți locomotorii sau de vedere.

Atenție pentru copii

Chiar și atunci când proiectele de infrastructură publică includ punctele de vedere ale cetățenilor, ele de multe ori nu sunt proiectate cu o considerare a nevoilor copiilor din acea comunitate. Un oraș gândit din start pentru copii, este un oraș mai prietenos și mai inclusiv pentru toți cetățenii orașului.

O importanță aparte o au spațiile publice sigure, fără trafic auto, și cu mobilier urban prietenos cu copiii. Astfel de spații publice au un rol important în coagularea unei comunități, încurajează interacțiunea dintre oameni și au și efecte economice benefice (numărul de firme și profitabilitatea lor crește în zone cu trafic pietonal intens). Ca atare, proiectarea și implementarea proiectelor din SIDU ar trebui să aibă în vedere și nevoile copiilor din comunitate.

Exproprieri

Unele proiecte propuse în SIDU vor necesita și exproprieri. Legea pe Exproprieri 255/2010 a fost introdusă relativ târziu în legislația românească și a venit ca urmare a întârzierilor majore în implementarea proiectelor finanțate cu fonduri europene. Această lege urmează standardele europene în domeniu și de-a lungul timpului a fost modificată pentru a include mai multe tipuri de proiecte pentru care se poate face exproprierea (de exemplu, pentru spații verzi sau regenerare urbană). Legea 255/2010 prevede compensarea celor expropriați la valoarea justă a terenului sau clădirii, și permite celor expropriați căi legale pentru a contesta sumele oferite de exproprietari. Este important însă ca orice proiect de infrastructură publică ce presupune și exproprieri să aibă în vedere o gamă mai largă de considerente socio-economice. De exemplu, un proces de expropriere poate reprezenta pentru unele familii sau indivizi pierderea unei surse stabile de venit, și în astfel de cazuri măsurile compensatorii trebuie ajustate sau proiectul tehnic trebuie regândit. O serie de bune practici ce ar trebui avute în vedere pentru proiectele ce presupun exproprieri sunt listate mai jos:

- Evitați sau minimizați relocarea involuntară explorând diferite alternative la stadiul de proiectare;
- Evitați evacuarea forțată a oamenilor;
- Atenuați efectele negative sau impactul negativ al exproprierilor și strămutării oamenilor și activităților, prin acordarea de compensații la costul de înlocuire și asistență persoanelor strămutate să revină la un standard de viață și mijloace de trai similare sau superioare celor dinaintea începerii proiectului;
- Îmbunătățiți condițiile de viață ale persoanelor sărace sau vulnerabile care sunt fizic strămutate, prin furnizarea de locuințe adecvate, acces la servicii și facilități publice de calitate și sprijin pentru securizarea unui loc de muncă;
- Conceperea și executarea activităților de relocare ca programe de dezvoltare durabilă;
- Asigurați-vă că activitățile de relocare sunt planificate și implementate cu divulgarea adecvată a informațiilor, consultări semnificative și participarea informată a celor afectați.

O atenție aparte trebuie acordată strămutării persoanelor fără titlu de proprietate sau a celor ce locuiesc în locuințe informale. Legea Exproprierii nu are prevederi pentru astfel de cazuri, și chiar dacă numărul cazurilor de strămutare a unor grupuri vulnerabile este redus, de cele mai multe ori aceste grupuri nu primesc nici un fel de compensație pentru strămutare. De asemenea, nu există nici o directivă la nivelul Comisiei Europene care să trateze în mod explicit exproprierea grupurilor vulnerabile ce trăiesc în locuințe informale.

Protecția muncii

Legea 319/2006 privind securitatea și sănătatea în muncă este racordată la principiile de bună practică din Uniunea Europeană și include prevederi clare privind salarizarea, siguranța și sănătatea angajaților, condiții adecvate de muncă, precum și atenție la pericolele ce pot afecta anumite grupuri sensibile la riscuri (femeile gravide, femeile care alăptează, tinerii, persoanele cu dizabilități). Primăria trebuie să se asigure de implementarea condițiilor legale de către toți contractorii cu care lucrează. Inspecția Muncii reprezintă autoritatea competentă în ceea ce privește controlul aplicării legislației referitoare la securitatea și sănătatea în muncă.

Protecția comunității

Orice proiect public poate avea nu numai impact pozitiv asupra comunității, ci și potențiale efecte negative. Atunci când sunt pregătite noi proiecte/programe publice, este important să se aibă în vedere următoarele:

- Anticipați sau evitați efectele negative asupra sănătății și siguranței comunităților afectate de proiect în timpul proiectului și după implementarea acestuia, datorită unor circumstanțe obișnuite sau excepționale;
- Promovați calitatea, siguranța și considerații ce țin de schimbările climatice în proiectarea proiectelor publice;
- Evitați sau reduceți la minimum expunerea comunității la materiale periculoase, risc în trafic datorat proiectului;
- Puneți în aplicare măsuri eficiente pentru soluționarea situațiilor de urgență;
- Asigurați-vă că protecția comunității, a personalului și a bunurilor este efectuată într-un mod clar și coerent.

Implicarea comunităților marginalizate

Primăriile din municipiu și zona urbană funcțională precum și Consiliul Județean, ar trebui să aibă în vedere implicarea sau încurajarea implicării comunităților marginalizate, mai ales a comunității rome, în proiectele de dezvoltare/reabilitare/modernizare a infrastructurii publice, atât în proiectele desfășurate în regie proprie cât și în proiectele implementate de contractori.

Considerarea nevoilor comunităților marginalizate în proiectele de infrastructură publică

Elaborarea unor noi proiecte de infrastructură publică ar trebui să includă de la început și nevoile comunităților marginalizate, mai ales ale comunității rome, și să determine cum aceste proiecte pot răspunde acestor nevoi. La nivel minim, ar trebui avut grijă ca aceste proiecte să nu accentueze problemele sociale deja existente. De exemplu, un nou Plan Urbanistic General ar putea prevedea extinderea intravilanului pentru a putea formaliza anumite zone marginalizate și pentru a putea veni cu investiții urbane ce permit creșterea calității vieții a celor ce trăiesc acolo. Extinderea sistemului de transport public, poate avea în vedere nevoile aparte ale comunităților marginalizate din Zona urbană funcțională. De asemenea, politica de dezvoltare economică locală trebuie să răspundă și nevoilor comunităților marginalizate, cu o grijă pentru crearea de locuri de muncă și pentru aceste grupuri.

Accesul la locuire

Accesul la locuire este unul din principalele obiective ale Politicii Urbane a României.

Sunt necesare măsuri concrete pentru a aborda problemele din acest sector, inclusiv prin dezvoltarea unui fond de locuințe sociale. Trebuie, de asemenea, identificate mecanismele (de exemplu reguli și proceduri de urbanism) care să permită sectorului imobiliar să răspundă mai eficient cererii din domeniu.

5.3.2 Managementul riscurilor de mediu

Toate investițiile publice din România trebuie să se conformeze considerentelor de mediu de la nivelul Uniunii Europene și trebuie să includă o evaluare a impactului asupra mediului, în conformitate cu prevederile Legii 86/2014 privind evaluarea impactului asupra mediului și cu respectarea următoarelor principii: a) principiul acțiunii preventive; b) principiul corectitudinii și plenitudinii informației; c) principiul transparenței și accesibilității; d) principiul participativ; e) principiul precauției; f) principiul „poluatorul plătește”. Cadru legal privind managementul riscurilor de mediu este clar, extensiv, și racordat la principiile de bună practică ale Uniunii Europene, însă este important ca pregătirea proiectelor din SIDU să includă de la început considerente de mediu. Câteva din aceste considerente sunt discutate mai jos.

Utilizarea eficientă a resurselor și prevenirea și managementul poluării

Chiar dacă ar putea necesita costuri mai mari de proiectare și costuri mai mari la implementare, toate proiectele publice implementate ar trebui să:

- Promoveze utilizarea sustenabilă a resurselor, inclusiv energia, apa și materiile prime;
- Evite sau să minimizeze impactul avers asupra sănătății umane și asupra mediului, ca urmare a poluării generate de activitățile proiectului;
- Evite sau să minimizeze emisiile generate de proiect și poluanții cu impact pe termen scurt și lung;
- Evite sau să minimizeze generarea deșeurilor periculoase sau ne-periculoase;
- Minimneze și să gestioneze riscurile și impactul asociat cu folosirea pesticidelor.

Conservarea zonelor cu biodiversitate și gestiunea sustenabilă a resurselor naturale

Legea 137/1995 privind protecția mediului include toate principiile și dispozițiile ce trebuie avute în vedere în ceea ce privește protecția mediului atunci când se pregătesc proiecte publice. Principiile cheie ce stau la baza Legii 137/1995 sunt: a) principiul precauției în luarea deciziei; b) principiul prevenirii riscurilor ecologice și a producerii daunelor; c) principiul conservării biodiversității și a ecosistemelor specifice cadrului biogeografic natural; d) principiul "poluatorul plătește"; e) înlăturarea cu prioritate a poluanților care periclitează nemijlocit și grav sănătatea oamenilor; f) crearea sistemului național de monitorizare integrată a mediului; g) utilizarea durabilă; h) menținerea, ameliorarea calității mediului și reconstrucția zonelor deteriorate; i) crearea unui cadru de participare a organizațiilor neguvernamentale și a populației la elaborarea și aplicarea deciziilor; j) dezvoltarea colaborării internaționale pentru asigurarea calității mediului.

Accesul facil și echitabil al comunității la zone verzi-albastre

Stabilirea pachetului de proiecte și programe prioritare din SIDU trebuie să aibă în vedere înlesnirea accesului facil și echitabil al comunității la zone naturale, având în vedere importanța pe care aceste zone o au pentru creșterea calității vieții. Ca atare, noile proiecte de dezvoltare, atât cele publice cât și cele private, trebuie să aibă în vedere creșterea suprafețelor verzi din zona metropolitană (de exemplu, dezvoltatorii imobiliari pot dezvolta noi spații verzi și spații publice pentru comunitate) în așa fel încât toți cetățenii să aibă acces rapid la această infrastructură verde.

5.3.3 Managementul riscurilor economice

Implementarea unei strategii de dezvoltare trebuie să aibă în vedere și o serie de riscuri economice. Câteva dintre acestea sunt detaliate mai jos.

Sustenabilitatea financiară

Accesul la fondurile europene poate fi asociat cu o serie de efecte secundare cu impact negativ, și este important ca autoritățile locale să aibă în vedere aceste riscuri economice când pregătesc un nou portofoliu de investiții. În primul rând, este important să nu se uite că o bună parte a investițiilor publice presupune cheltuieli ulterioare de operare și mentenanță (de exemplu, costuri de întreținere și toaletare a unui parc). Dintr-un imbold de a atrage cât mai multe fonduri europene, administrațiile publice locale pot risca să ajungă în situația în care nu își permit să întrețină investițiile făcute, sau să greveze bugetul local într-o asemenea măsură încât noi investiții nu mai sunt posibile. Ca atare, planificarea unui program de investiții trebuie făcut cu grijă, luând în considerare costurile de operare și funcționare ale noilor investiții pe termen scurt, mediu și lung. De asemenea, toate UAT-urile trebuie să identifice noi surse de venituri locale, pentru a limita dependența de fonduri europene sau transferuri de la bugetul de stat.

Scenarii privind costurile

Atunci când se pregătește un proiect public este important să fie avute în vedere mai multe scenarii privind costurile de implementare ale proiectului. Salariile în domeniul construcțiilor pot crește într-

o anumită perioadă, salariul minim poate fi ajustat de către Guvern, costurile materialelor pot suferi schimbări datorită unor dinamici locale, naționale, regionale sau internaționale. Aceste schimbări sunt greu de previzionat, dar este important să existe un plan alternativ. De exemplu, multe administrații publice locale licitează o lucrare la un anumit preț, iar pe parcursul implementării proiectului costurile pot crește neașteptat, făcând imposibilă implementarea proiectului dacă nu există soluții alternative.

Diverse și neprevăzute

Orice proiect, oricât de bine ar fi pregătit, se poate confrunta cu o serie de situații diverse și neprevăzute la momentul implementării. Pot fi descoperite vestigii arheologice neprevăzute, pot apărea condiții naturale nefavorabile, pot interveni evenimente (de exemplu, o grevă generală într-un sector relevant pentru proiect) ce necesită întreruperea lucrărilor. Aceste evenimente pot afecta nu numai calendarul de implementare al proiectului, ci și costul general al proiectului. Cu cât se planifică mai bine pentru astfel de situații, cu atât impactul potențial negativ poate fi mai redus.

5.3.4 Managementul riscurilor ce țin de patrimoniu construit

Patrimoniul construit, odată dispărut, nu mai poate fi recuperat. Orice administrație locală trebuie să acorde o importanță aparte conservării patrimoniului cultural și protejării acestui patrimoniu de potențialul impact advers al proiectelor/programelor propuse în SIDU. Ca bună practică, conservarea patrimoniului cultural și natural ar trebui să fie parte a proiectării fiecărui proiect/program, iar beneficiile rezultate din folosirea patrimoniului cultural ar trebui să se reflecte asupra cât mai multor membrii ai comunității.

5.3.5 Managementul riscurilor ce țin de capacitatea administrativă și maturitatea instituțiilor

România a trecut printr-un proces rapid de creștere și transformare economică în ultimii ani. Acest proces a presupus o schimbare rapidă a sectorului privat, dar sectorul public nu a reușit întotdeauna să țină pasul. Aceasta înseamnă că implementarea proiectelor de dezvoltare locale este afectată frecvent de probleme ce țin de capacitatea administrativă a autorităților publice și de maturitatea instituțiilor implicate în implementarea proiectelor. În continuare enumerăm câteva astfel de riscuri.

Colaborare metropolitană

Pregătirea unei viziuni metropolitane și implementarea acestei viziuni necesită un consens politic și un numitor comun între diferitele primării parte a zonei metropolitane. În lipsa unui cadru legislativ clar pentru zone metropolitane, succesul inițiativelor metropolitane țin, de cele mai multe ori, de capacitatea administrațiilor locale de a colabora pentru un scop comun.

Capacitatea redusă de planificare și implementare a proiectelor de investiții

Dacă administrațiile urbane și-au dezvoltat în ultimii ani capacitatea de planificare și implementare a proiectelor de investiții, comunele din zona metropolitană au, în cele mai multe cazuri, nevoie de sprijin pentru pregătirea și implementarea unor programe integrate de investiții. â

Lipsa unor competențe în domenii cheie

Chiar dacă salariile din sectorul public au devenit mai atractive în ultimii ani, administrațiile publice locale au de multe ori probleme în a atrage oameni calificați pe posturi cheie. Această carență de personal poate afecta capacitatea de planificare și implementare a programelor de investiții și este, de cele mai multe ori, motivul pentru performanța slabă a unor primării în ceea ce privește investițiile de capital.

5.3.6 Matricea Riscurilor

Riscul potențial identificat	Probabilitatea de manifestare	Impactul asupra SIDU	Soluții posibile pentru eliminarea / atenuarea impactului
RISCURI SOCIALE			
Proiecte de dezvoltare urbană pot avea efecte sociale adverse neanticipate	Medie	Mediu	Pregătirea unui Plan de Acțiune pentru Managementul Riscurilor, pentru a anticipa potențiale efecte secundare negative și a pregăti un set de măsuri pentru combaterea acestor efecte.
Reabilitarea / modernizarea / dezvoltarea infrastructurii publice fără a ține seama de nevoile oamenilor cu dizabilități și a proaspeților părinți	Ridicată	Ridicat	Includerea în caietele de sarcini pentru contractarea lucrărilor de proiectare tehnică a unor principii de bună practică în design-ul infrastructurii urbane.
Implementarea unor exproprieri pentru cauză de utilitate publică ce pot crea și exacerba probleme sociale	Scăzută	Mediu	Legislația prevede nu numai compensații la valoarea justă a terenului/proprietății, ci permite celor expropriați căi legale pentru a contesta/ajusta sumele alocate
Nerespectarea regulilor de protecția muncii în implementarea proiectelor din SIDU	Scăzută	Scăzut	Legislația în domeniu și aplicarea legislației sunt riguroase, precum arată experiența ultimilor ani.
Neconsiderarea nevoilor comunităților marginalizate în implementarea proiectelor din SIDU	Ridicată	Ridicat	Gândirea proiectelor/programelor de investiții prin perspectiva comunităților marginalizate, pentru a vedea cum ajustări de proiect pot aduce beneficii mai mari pentru aceste comunități.
Creșterea costului vieții și dificultatea de acces al populației la locuire la preț rezonabil	Ridicată	Ridicat	Elaborarea unui set de măsuri necesar pentru a adresa problemele de locuire.
RISCURI DE MEDIU			
Utilizarea eficientă a resurselor și prevenirea și managementul poluării	Ridicată	Ridicat	Legislația este suficient de cuprinzătoare pe acest capitol, dar este important ca administrațiile locale să își asume pro-activ limitarea intervențiilor publice ce au un efect negativ asupra mediului. Pregătirea unui Plan de Acțiune pentru Managementul Riscurilor, pentru a anticipa potențiale efecte secundare negative și a pregăti un set de măsuri pentru combaterea

Riscul potențial identificat	Probabilitatea de manifestare	Impactul asupra SIDU	Soluții posibile pentru eliminarea / atenuarea impactului
Riscul activităților antropice asupra conservării zonelor cu biodiversitate și gestiunea sustenabilă a resurselor naturale	Ridicată	Ridicat	<p>acestor efecte.</p> <p>Legislația este suficient de cuprinzătoare pe acest capitol, dar este important ca administrațiile locale să își asume pro-activ limitarea intervențiilor publice ce au un efect negativ asupra mediului.</p> <p>Pregătirea unui Plan de Acțiune pentru Managementul Riscurilor, pentru a anticipa potențiale efecte secundare negative și a pregăti un set de măsuri pentru combaterea acestor efecte.</p>
RISCURI ECONOMICE			
Resursele financiare proprii ale bugetelor locale raportate la volumul preconizat al investițiilor publice	Ridicată	Ridicat	<p>Contractarea de împrumuturi bancare / emiterea de obligațiuni municipale</p> <p>„Lobby” la nivel guvernamental pentru atragerea de fonduri suplimentare de la bugetul de stat pentru lucrări de investiții</p> <p>Pregătirea din timp a unui portofoliu solid de proiecte mature, inclusiv de rezervă, în vederea atragerii unui volum cât mai mare de fonduri europene</p> <p>Creșterea bazei de impozitare locale, atât prin măsuri active de atragere de noi investiții private, cât și prin reforma impozitării proprietăților</p> <p>Eficientizarea unor cheltuieli publice (de ex. reducerea consumurilor de energie, restructurarea unor companii municipale generatoare de pierderi etc.)</p>
Riscul unor modificări neprevăzute ale costurilor de construcție și ale condițiilor de implementare a proiectelor/programelor din SIDU	Ridicată	Scăzut	<p>Majoritatea administrațiilor publice locale au experiență cu implementarea investițiilor de capital și pot previziona astfel de schimbări.</p> <p>Dezvoltarea unui set de măsuri care să permită un răspuns rapid la astfel de situații.</p>

Riscul potențial identificat	Probabilitatea de manifestare	Impactul asupra SIDU	Soluții posibile pentru eliminarea / atenuarea impactului
RISCURI CE ȚIN DE PATRIMONIUL CONSTRUIT			
Riscul impactului negativ asupra patrimoniului cultural pe măsură ce orașul se dezvoltă și trebuie să răspundă unor provocări socio-economice tot mai diverse	Ridicată	Scăzut	Elaborarea unor Planuri Urbane Zonale pentru toate zonele istorice, pentru a reglementa intervențiile ce se pot face în aceste zone.
RISCURI CE ȚIN DE CAPACITATEA ADMINISTRATIVĂ ȘI MATURITATEA INSTITUȚIILOR			
Menținerea unui nivel incipient de colaborare între UAT-urile din Zona Metropolitană pentru proiecte de interes comun	Ridicată	Ridicat	Înființarea unui fond de investiții metropolitan Consolidarea dialogului, formal și informal, între UAT-urile din Zona Urbană Funcțională
Capacitatea redusă de planificare și implementare a proiectelor de investiții de la nivelul comunelor din Zona Metropolitană	Ridicată	Ridicat	Consolidarea rolului Arhitectului-Șef al Județului în domeniul urbanismului Conceperea și operaționalizarea unei baze de date urbane GIS unice la nivelul zonei urbane funcționale Extinderea mandatului și întărirea capacității structurilor metropolitane de a furniza servicii suplimentare membrilor, inclusiv în domeniul pregătirii și implementării investițiilor Achiziționarea de servicii de consultanță specializată de pe piața privată
Competențe și resursele umane limitate ale administrațiilor locale pentru oferirea anumitor servicii publice (de ex. în domeniul social, cultural, sportiv etc.)	Ridicată	Mediu	Extinderea programelor de acordare a finanțărilor nerambursabile pentru proiecte și activități ale entităților private din domeniul culturii, sportului, serviciilor sociale etc.

5.4 COMUNICAREA CU BENEFICIARII PROIECTELOR ȘI PROMOVAREA STRATEGIEI

Procesul de elaborare a Strategiei Integrate de Dezvoltare Urbană a ZUF Suceava a fost gândit astfel încât să se desfășoare într-o manieră transparentă și deschisă dialogului cu toate grupurile țintă. Direcțiile principale ale acestui proces fiind:

- Poziționarea beneficiarilor politicilor de dezvoltare, din ZUF, în centrul procesului (locuitorii și activitățile economice existente/noi);
- Stabilirea planului de acțiune în funcție de grupurile țintă - comunicarea cu cele două grupuri țintă și implicarea acestora fiind puncte esențiale – rezidenții orașului și sectorul privat;
- Trăsăturile cheie fiind maparea provocărilor urbane, analiza pieței și stabilirea nevoilor.

Metodologia de elaborare este adaptată după Kotler (1999) și conține următoarele etape: (1) analiză diagnostic, (2) viziune și obiective strategice, (3) direcții - politici – programe, (4) portofoliul de proiecte, (5) implementare, monitorizare și evaluare. Totodată, abordarea oferă o importanță majoră dialogului între grupurile țintă și administrația locală și componentei de promovare a strategiei.

Promovarea strategiei presupune construirea unui plan de comunicare care să vizeze toate etapele procesului de elaborare, în funcție de grupurile țintă. Pe lângă componenta de informare și diseminare, planul include și implicarea părților interesate. Astfel, mesajele și instrumentele de comunicare utilizate au fost stabilite și prin această prismă.

Ca atare, dacă prima etapă a procesului a fost concentrată mai mult pe informarea grupurilor țintă și chestionarea acestora cu privire la provocările și soluțiile urbane identificate, următoarele acțiuni s-au axat pe creșterea implicării acestora în cadrul consultărilor, participarea activă a grupurilor țintă fiind un factor cheie până în momentul aprobării strategiei și nu numai. Unul dintre obiectivele promovării strategiei și comunicării cu beneficiarii proiectelor este creșterea participării părților interesate în cadrul etapei finale – monitorizarea implementării proiectelor și evaluarea strategiei.

Alte aspecte importante în cadrul procesului de comunicare au fost limbajul și designul produselor de comunicare, care au fost gândite și adaptate conform canalelor de promovare și audiența acestora.

Următorul tabel prezintă schematic modul în care procesul de comunicare cu grupurile țintă și implicarea acestora a fost structurat de-a lungul elaborării documentului strategic.

Tabel 5.8. Procesul de comunicare cu grupurile țintă

ELABORARE SIDU	Grup țintă	
	Cetățeni	Sectorul privat
Analiză diagnostic	Implicare	Implicare
	<p>Mesaj Ce schimbare vrei în ZUF Suceava? Propune soluții urbane!</p> <p>Instrumente de comunicare</p> <ul style="list-style-type: none"> • Social Media • Website • Invitații către societatea civilă via email <p>Instrumente de colectare a nevoilor</p> <ul style="list-style-type: none"> • Anchetă tematică, pe bază de chestionar (Barometrul Urban) • Consultări - atelier de lucru privind nevoile cetățenilor (offline/online) • Ad Facebook • Citadini.ro 	<p>Mesaj Sunteți invitați să participați activ la procesul de elaborarea a SIDU ZUF 2021-2030. În această etapă urmărim să aflăm care sunt provocările urbane pe care le experimentați.</p> <p>Instrumente de comunicare</p> <ul style="list-style-type: none"> • Invitații via email • Citadini.ro <p>Instrumente de colectare a nevoilor</p> <ul style="list-style-type: none"> • Consultări - atelier de lucru privind nevoile sectorului privat (offline/online) • Facebook • Citadini.ro
Viziune și obiective de dezvoltare	Promovare și Consultare	Promovare și Consultare
	<p>Comunicarea viziunii și obiectivelor de dezvoltare pentru a fi supuse consultării</p> <p>Instrumente de comunicare</p> <ul style="list-style-type: none"> • Website • Social Media • Mass Media <p>Instrumente de colectare a opiniilor</p> <ul style="list-style-type: none"> • Citadini.ro • Social Media • Evenimente de dezbatere (offline/online) 	<p>Comunicarea viziunii și obiectivelor de dezvoltare pentru a fi supuse consultării</p> <p>Instrumente de comunicare</p> <ul style="list-style-type: none"> • Website • Social Media • Mass Media <p>Instrumente de colectare a opiniilor</p> <ul style="list-style-type: none"> • Website • Social Media • Evenimente de dezbatere (offline/online)

Direcții - Politici-Programe	Promovare și Consultare	Promovare și Consultare
	<p>Comunicarea pachetelor de măsuri și dezbateră acestora</p> <p>Instrumente de comunicare</p> <ul style="list-style-type: none"> • Website • Social Media • Mass Media <p>Instrumente de colectare a opiniilor</p> <ul style="list-style-type: none"> • Website • Social Media • Evenimente de dezbateră (offline/online) 	<p>Comunicarea pachetelor de măsuri și dezbateră acestora</p> <p>Instrumente de comunicare</p> <ul style="list-style-type: none"> • Website • Social Media • Mass Media <p>Instrumente de colectare a opiniilor</p> <ul style="list-style-type: none"> • Website • Social Media • Evenimente de dezbateră (offline/online)
Portofoliul de Proiecte	Promovare	Promovare
	<p>Adunarea de idei de proiecte și comunicarea ulterioară a proiectelor prioritare și a modului în care vor răspunde nevoilor cetățenilor.</p> <p>Instrumente de comunicare</p> <ul style="list-style-type: none"> • Website • Social Media • Mass Media <p>Instrumente de consultare</p> <ul style="list-style-type: none"> • Consultare online • Campanie de comunicare (website, Facebook, presa scrisă locală, etc.) 	<p>Adunarea de idei de proiecte și comunicarea ulterioară a proiectelor prioritare și a modului în care vor răspunde nevoilor sectorului privat.</p> <p>Instrumente de comunicare</p> <ul style="list-style-type: none"> • Website • Social Media • Mass Media <p>Instrumente de consultare</p> <ul style="list-style-type: none"> • Consultare online • Campanie de comunicare (website, Facebook, presa scrisă locală, etc.)

**Implementarea, monitorizarea și
evaluarea strategiei**

Informare și transparență

Implementarea proiectelor prioritare a început. Fiți alături de noi și urmăriți realizarea acestora pe site-ul primărie sau pe pagina noastră de Facebook!

Instrumente de informare:

- Website
- Social media
- Presa locală

Transparență

- Comunicarea constantă a stadiului fiecărui proiect
- Realizarea unor instrumente digitale care prezintă în timp real stadiul fiecărui proiect

Informare și transparență

Implementarea proiectelor prioritare a început. Fiți alături de noi și urmăriți realizarea acestora pe site-ul primărie sau pe pagina noastră de Facebook!

Instrumente de informare:

- Website
- Social media
- Presa locală

Transparență

- Comunicarea constantă a stadiului fiecărui proiect
- Realizarea unor instrumente digitale care prezintă în timp real stadiul fiecărui proiect

SECȚIUNEA 6: PROCEDURĂ PENTRU PRIORITIZARE OPERAȚIUNI

6.1 SCOPUL PROCEDURII

Prezenta procedură vizează prioritizarea operațiunilor (proiectelor) rezultate în urma elaborării Strategiei Integrate de Dezvoltare Urbană a Zonei Urbane Funcționale Suceava 2021-2030 în baza unor criterii și proceduri nediscriminatorii și transparente.

Conform documentului strategic, Aparatul Tehnic, respectiv *structura de management responsabilă cu elaborarea și implementarea procedurii de prioritizare operațiuni din cadrul documentului strategic*, are următoarele atribuții:

- Elaborează procedura de prioritizare operațiuni de la nivelul documentului strategic, stabilind astfel cadrul de selectare proiecte prioritare la nivel de zonă urbană funcțională;
- Aplică etapele de prioritizare stabilite în cadrul procedurii;
- Elaborează Lista operațiunilor/ideilor de proiecte prioritizate la nivel de document strategic;
- Elaborează Lista de operațiuni prioritizate din cadrul documentului strategic pentru care a fost identificată ca sursă de finanțare Programul Regional Nord-Est 2021-2027.

Prezenta procedură a fost întocmită pentru a realiza procesul de prioritizare și selectare a operațiunilor din cadrul Strategiei Integrate de Dezvoltare Urbană a Zonei Urbane Funcționale Suceava 2021-2030.

Procedura va fi pusă în aplicare de membrii Aparatului tehnic. Persoanele desemnate pentru elaborarea și implementarea prezentei proceduri de prioritizare operațiuni sunt:

Nume	Direcție/Serviciu/Birou	Funcție
Simona Loredana Strîmbeanu Iacobaș	Biroul Strategii de Dezvoltare din cadrul Serviciului Proiecte Europene și Strategii de Dezvoltare	Coordonator
Xenia Vodă	Serviciul Urbanism și Amenajarea Teritoriului	Membru
Marian Andronache	Direcția Generală a Domeniului Public	Membru
Simona Mariana Maxim	Serviciul Buget și Finanțări Nerambursabile din Fonduri Publice	Membru
Neculai Frunzaru	Direcția Generală Tehnică și de Investiții	Membru

Desemnarea persoanelor s-a realizat prin Dispoziția de Primar nr. 784/24.04.2023 și a rezultat ca urmare a discuțiilor de la nivel partenerial și în acord cu Acordul de asociere pentru elaborarea, implementarea și monitorizarea Strategiei Integrate de Dezvoltare Urbană a Zonei Urbane Funcționale Suceava 2021-2030 și a Planului de Mobilitate Urbană Durabilă al Zonei Urbane Funcționale Suceava.

6.2 ETAPELE PROCEDURII

Etapa 0 – Elaborarea procedurii pentru prioritizare operațiuni

Procesul de elaborare a procedurii a avut la bază experiența persoanelor desemnate în Aparatul Tehnic ca urmare a faptului că au făcut parte din Autoritatea Urbană Municipiul Suceava, înființată prin Hotărârea de Consiliu Local nr. 66 din 30 martie 2017, pentru prioritizarea și selectarea proiectelor aferente SIDU în cadrul exercițiului financiar anterior 2014-2020.

În urma întâlnirilor membrilor Aparatului Tehnic s-au stabilit:

- etapele principale de aplicare a procedurii;
- criteriile de prioritizare și selectare a operațiunilor;
- documentele cadru de elaborat în cadrul procedurii;
- pași de urmat în procedura de prioritizare fără a fi stabilite termene exacte – acestea fiind adaptate în funcție de necesitate și stadiul programelor de finanțare.

Astfel, procedura pentru prioritizare operațiuni are următoarele etape principale:

Etapa 1 – Organizare ședință de demarare a procesului de prioritizare și selecție operațiuni (proiecte)

După aprobarea Strategiei Integrate de Dezvoltare Urbană a Zonei Urbane Funcționale Suceava 2021-2030 de către toți partenerii, membrii Aparatului tehnic vor participa la o primă întâlnire de lucru în cadrul căreia vor stabili detaliile legate de modul de lucru. În acest sens, Coordonatorul Aparatului Tehnic va prezenta un plan al ședințelor de lucru și termene pentru realizarea prioritizărilor individuale a operațiunilor.

Ședința de demarare va avea la bază:

- Fiecare membru să intre în posesia listei de operațiuni (proiecte) ce vor fi prioritizate – lista finală ca urmare a procesului de consultare publică și aprobare prin HCL;
- Rediscutarea criteriilor de prioritizare și selectare operațiuni;
- Stabilirea de subcriterii de punctare a operațiunilor;
- Conturare Formular nr. 1 – Grilă individuală de punctare a operațiunilor în acord cu subcriteriile de punctare;
- Stabilirea machetei de lucru pentru solicitarea de informații cu privire la operațiunile/proiectele din lista de proiecte – Anexa 4 SIDU ZUF Suceava;
- Stabilirea termenelor de analiză individuală a operațiunilor/proiectelor.

Ca urmare a ședinței va fi întocmită o minută care va fi semnată de toți participanții. Această etapă va fi desfășurată și finalizată în maxim 2 săptămâni de la aprobarea de către toți partenerii prin HCL a SIDU ZUF 2021-2030.

Etapa 2 – Întâlnire/întâlniri de lucru la nivel partenerial

Scopul întâlnirii este de a discuta cu persoanele desemnate de fiecare partener să țină legătura cu Aparatul Tehnic pe macheta de lucru pentru solicitarea de informații cu privire la operațiunile/proiectele din lista de proiecte.

În funcție de numărul de proiecte, membrii structurii de management vor stabili dacă vor organiza o întâlnire comună sau individuală cu fiecare partener.

Durata acestei etape nu va depăși 2 săptămâni. Rezultat așteptat: machete de lucru elaborate în baza criteriilor completate pentru fiecare operațiune/proiect din lista de proiecte – Anexa 4 SIDU ZUF Suceava.

Etapa 3 – Punctarea operațiunilor (proiectelor)

În acord cu termenul stabilit în planul de lucru, fiecare membru al Aparatului tehnic – *structura de management responsabilă cu elaborarea și implementarea procedurii de prioritizare operațiuni din cadrul documentului strategic*, va completa Anexa nr. I – Grilă individuală de punctare a operațiunilor la prezenta procedură.

Anexa nr. I – Grilă individuală de punctare a operațiunilor va fi completată cu informațiile obținute prin completarea Formularului nr. 1.1 Grilă individuală de punctare a operațiunilor în acord cu sub-criteriile de punctare.

Formularului nr. 1.1 Grilă individuală de punctare a operațiunilor în acord cu sub-criteriile de punctare va fi completat de fiecare membru al Aparatului Tehnic pentru fiecare din cele 4 obiective strategice stabilite la nivelul Strategiei Integrate de Dezvoltare Urbană a Zonei Urbane Funcționale Suceava 2021-2023, respectiv:

- Formular nr. 1.1 aferent obiectivului strategic 1. Oraș Verde și rezilient
- Formular nr. 1.1 aferent obiectivului strategic 2. Oraș Competitiv și productiv
- Formular nr. 1.1 aferent obiectivului strategic 3. Oraș Just și Incluziv
- Formular nr. 1.1 aferent obiectivului strategic 4. Oraș Bine Guvernat

Următoarele criterii vor fi aplicate de către membrii Aparatului Tehnic în procesul de punctare a operațiunilor / proiectelor:

1. Gradul de maturitate a operațiunii – 25%
2. Contribuția operațiunii la atingerea obiectivelor specifice ale Strategiei Integrate de Dezvoltare Urbană – 25%
3. Impactul asupra mediului și eficienței energetice – 20%
4. Impactul asupra dezvoltării "inteligente"/sustenabilă – 15%
5. Impactul asupra calității vieții și incluziunii sociale – 15%

În cadrul ședinței de demarare, pentru fiecare din cele cinci criterii de selectare se vor stabili sub-criterii și opțiuni de punctare.

În completarea Anexei I Grilă individuală de punctare a operațiunilor și a Formulelor aferente se va ține cont de următoarele aspecte:

- **Scorul** pentru fiecare operațiune va fi dat pe un interval unitar de la 1 la 10 puncte, unde „10” înseamnă că operațiunea răspunde în foarte mare măsură sub-criteriului analizat, iar „1” arată că operațiunea răspunde în foarte mică măsură sub-criteriului analizat.
- **Ponderea** pentru fiecare criteriu a fost stabilită în funcție de importanța acordată fiecărui criteriu și are valori între 15% și 25%. Suma ponderilor alocate pentru toate criteriile este 100%. Ponderea unui criteriu este aceeași pentru toate proiectele și pentru toți membrii Aparatului Tehnic.
- **Punctajul** pentru criteriu = Scor x Pondere.
- **Scorul total** pentru o operațiune (proiect) = Suma punctajelor pentru fiecare criteriu.

După finalizarea etapei de punctare a operațiunilor, membrii Aparatului tehnic vor transmite formularele completate către Coordonatorul Aparatului Tehnic.

Coordonatorul Aparatului Tehnic, în baza Anexei nr. 1 – Grilă individuală de punctare a operațiunilor va completa Anexa nr. II – Grilă de punctare a operațiunilor pentru fiecare obiectiv strategic din SIDU ZUF Suceava.

Etapa 4 – Stabilirea listei finale a operațiunilor/ proiectelor prioritizate și selectate pentru finanțare

Operațiunile (proiectele) care au obținut un scor peste 5 puncte vor fi trecute în lista de proiecte prioritare în ordinea punctajului obținut.

În acest sens, Coordonatorul Aparatului Tehnic în baza informațiilor extrase din Anexele nr. I și II va completa Anexa nr. III – Listă de operațiune (proiecte) prioritizate la nivelul Strategiei Integrate de Dezvoltare Urbană a Zonei Urbane Funcționale Suceava 2021-2030.

În cazul operațiunilor (proiectelor) care au obținut același scor prioritizarea se va realiza în baza următoarelor criterii de departajare aplicate progresiv:

1. Maturitatea proiectelor – proiectele cu documentații tehnice elaborate vor fi prioritare. În primul rând proiectele mature elaborate la faza de PT, urmate de cele la faza SF, temă de proiectare, în curs de achiziție a serviciilor de proiectare, și în final cele la faza de idee de proiect;
2. Identificarea specifică a sursei de finanțare – operațiunile care au identificate ca sursă de finanțare programe de finanțare externă nerambursabilă, inclusiv prioritatea/operațiunea și acestea sunt eligibile în cadrul acelor programe, vor fi prioritare;
3. Valoarea estimată a operațiunilor (proiectelor) – operațiunile cu valori estimate mai mari vor fi prioritare.

Anexa nr. III – Listă de operațiune (proiecte) prioritizate la nivelul Strategiei Integrate de Dezvoltare Urbană a Zonei Urbane Funcționale Suceava 2021-2030 va fi verificată, analizată și asumată de toți membrii Aparatului Tehnic, respectiv de *structura de management responsabilă cu elaborarea și implementarea procedurii de prioritizare operațiuni din cadrul documentului strategic*.

Etapa 5 – Stabilirea listei de operațiuni (proiecte) finanțabile prin Programul Regional Nord-Est 2021-2027

Coordonatorul Aparatului Tehnic în baza Anexei III va completa Anexa nr. IV - Listă de operațiune (proiecte) prioritizate la nivelul Strategiei Integrate de Dezvoltare Urbană a Zonei Urbane Funcționale Suceava 2021-2030 care au ca sursă de finanțare identificată Programul Regional Nord-Est 2021-2027.

Din lista de operațiuni prioritizate, în ordinea clasamentului și scorului obținut, se vor extrage proiectele care au ca sursă de finanțare Programul Regional Nord-Est 2021-2027 și vor fi prioritizate în Anexa nr. IV.

Anexa nr. IV va fi asumată de coordonatorul Aparatului Tehnic.

6.3 ASPECTE GENERALE

- Toate documentele elaborate în condițiile prezentei proceduri, necesare pentru prioritizarea și selecția operațiunilor aferente Strategiei Integrate de Dezvoltare Urbană a Zonei Urbane Funcționale Suceava 2021-2030, se înregistrează într-un registru de intrări-ieși conceput de Aparatul Tehnic special pentru această procedură.
- Lista de operațiuni (proiecte) prioritare la nivelul SIDU ZUF Suceava 2021-2030 va fi aprobată prin HCL în acord cu obligațiile și responsabilitățile menționate în cu Acordul de asociere pentru elaborarea, implementarea și monitorizarea Strategiei Integrate de

6.4 ANEXE ALE PROCEDURII DE PRIORITIZARE OPERAȚIUNI

- Anexa nr. I – Grilă individuală de punctare a operațiunilor
- Anexa nr. II – Grilă de punctare a operațiunilor
- Anexa nr. III – Listă de operațiune (proiecte) prioritizate la nivelul Strategiei Integrate de Dezvoltare Urbană a Zonei Urbane Funcționale Suceava 2021-2030

Grilă individuală de punctare a operațiunilor
Membru 1, 2 ... 5

OBIECTIV STRATEGIC 1. ORAȘ VERDE ȘI REZILIENT

Titlul Operațiuni	Poziția în Anexa 4 la SIDU ZUF Suceava	Gradul de maturitate a operațiunii	Pondere 25%	Contribuția operațiunii la atingerea obiectivelor specifice ale SIDU ZUF	Pondere 25%	Impactul asupra mediului și eficienței energetice	Pondere 20%	Impactul asupra dezvoltării "inteligente"	Pondere 15%	Impactul asupra calității vieții și incluziunii sociale	Pondere 15%	Scor Total
		A	a%	B	b%	C	c%	D	d%	E	e%	(Axa%)+(Bxb%)+(Cxc%)+(Dxd%)+(Exe%)
Operațiune 1			25%		25%		20%		15%		15%	
Operațiune 2			25%		25%		20%		15%		15%	
Operațiune 3			25%		25%		20%		15%		15%	
Operațiune ...			25%		25%		20%		15%		15%	
Operațiune n			25%		25%		20%		15%		15%	

OBIECTIV STRATEGIC 2. ORAȘ COMPETITIV ȘI PRODUCTIV

Titlul Operațiunii	Poziția în Anexa 4 la SIDU ZUF Suceava	Gradul de maturitate a operațiunii	Pondere 25%	Contribuția operațiunii la atingerea obiectivelor specifice ale SIDU ZUF	Pondere 25%	Impactul asupra mediului și eficienței energetice	Pondere 20%	Impactul asupra dezvoltării "inteligente"	Pondere 15%	Impactul asupra calității vieții și incluziunii sociale	Pondere 15%	Scor Total
		A	a%	B	b%	C	c%	D	d%	E	e%	(Axa%)+(Bxb%)+(Cxc%)+(Dxd%)+(Exe%)
Operațiune 1			25%		25%		20%		15%		15%	
Operațiune 2			25%		25%		20%		15%		15%	
Operațiune 3			25%		25%		20%		15%		15%	
Operațiune ...			25%		25%		20%		15%		15%	
Operațiune n			25%		25%		20%		15%		15%	

OBIECTIV STRATEGIC 3. ORAȘ JUST ȘI INCLUZIV

Titlul Operațiunii	Poziția în Anexa 4 la SIDU ZUF Suceava	Gradul de maturitate a operațiunii	Pondere 25%	Contribuția operațiunii la atingerea obiectivelor specifice ale SIDU ZUF	Pondere 25%	Impactul asupra mediului și eficienței energetice	Pondere 20%	Impactul asupra dezvoltării "inteligente"	Pondere 15%	Impactul asupra calității vieții și incluziunii sociale	Pondere 15%	Scor Total
		A	a%	B	b%	C	c%	D	d%	E	e%	(Axa%)+(Bxb%)+(Cxc%)+(Dxd%)+(Exe%)
Operațiune 1			25%		25%		20%		15%		15%	
Operațiune 2			25%		25%		20%		15%		15%	
Operațiune 3			25%		25%		20%		15%		15%	
Operațiune ...			25%		25%		20%		15%		15%	
Operațiune n			25%		25%		20%		15%		15%	

OBIECTIV STRATEGIC 4. ORAȘ BINE GUVERNAT

Titlul Operațiuni	Poziția în Anexa 4 la SIDU ZUF Suceava	Gradul de maturitate a operațiunii	Pondere 25%	Contribuția operațiunii la atingerea obiectivelor specifice ale SIDU ZUF	Pondere 25%	Impactul asupra mediului și eficienței energetice	Pondere 20%	Impactul asupra dezvoltării "inteligente"	Pondere 15%	Impactul asupra calității vieții și incluziunii sociale	Pondere 15%	Scor Total
		A	a%	B	b%	C	c%	D	d%	E	e%	(Axa%)+(Bxb%)+(Cxc%)+(Dxd%)+(Exe%)
Operațiune 1			25%		25%		20%		15%		15%	
Operațiune 2			25%		25%		20%		15%		15%	
Operațiune 3			25%		25%		20%		15%		15%	
Operațiune ...			25%		25%		20%		15%		15%	
Operațiune n			25%		25%		20%		15%		15%	

Nume și prenume:

Data:

Semnătură:

Grilă de punctare a operațiunilor

OBIECTIV STRATEGIC 1. ORAȘ VERDE ȘI REZILIENT

TITLUL OPERAȚIUNII	Poziția în Anexa 4 la SIDU ZUF Suceava	Aparat tehnic – structura de management responsabilă cu elaborarea și implementarea procedurii de prioritizare operațiuni din cadrul documentului strategic					SCOR TOTAL
		Membru 1	Membru 2	Membru 3	Membru 4	Membru 5	$(M1+M2+M3+M4+M5)/5$
Operațiune 1							
Operațiune 2							
Operațiune n							

OBIECTIV STRATEGIC 2. ORAȘ COMPETITIV ȘI PRODUCTIV

TITLUL OPERAȚIUNII	Poziția în Anexa 4 la SIDU ZUF Suceava	Aparat tehnic – structura de management responsabilă cu elaborarea și implementarea procedurii de prioritizare operațiuni din cadrul documentului strategic					SCOR TOTAL
		Membru 1	Membru 2	Membru 3	Membru 4	Membru 5	$(M1+M2+M3+M4+M5)/5$
Operațiune 1							
Operațiune 2							
Operațiune n							

OBIECTIV STRATEGIC 3. ORAȘ JUST ȘI INCLUZIV

TITLUL OPERAȚIUNII	Poziția în Anexa 4 la SIDU ZUF Suceava	Aparat tehnic – structura de management responsabilă cu elaborarea și implementarea procedurii de prioritizare operațiuni din cadrul documentului strategic					SCOR TOTAL
		Membru 1	Membru 2	Membru 3	Membru 4	Membru 5	$(M1+M2+M3+M4+M5)/5$
Operațiune 1							
Operațiune 2							
Operațiune n							

OBIECTIV STRATEGIC 4. ORAȘ BINE GUVERNAT

TITLUL OPERAȚIUNII	Poziția în Anexa 4 la SIDU ZUF Suceava	Aparat tehnic – structura de management responsabilă cu elaborarea și implementarea procedurii de prioritizare operațiuni din cadrul documentului strategic					SCOR TOTAL
		Membru 1	Membru 2	Membru 3	Membru 4	Membru 5	$(M1+M2+M3+M4+M5)/5$
Operațiune 1							
Operațiune 2							
Operațiune n							

Nume și prenume – Coordonator Aparat Tehnic

Data:

Semnătură:

Listă de operațiune (proiecte) prioritizate la nivelul Strategiei Integrate de Dezvoltare Urbană a Zonei Urbane Funcționale Suceava 2021-2030

A. La nivel general

<i>Poziția ocupată în urma prioritizării</i>	<i>Nr. crt. conform Anexa 4 SIDU ZUF</i>	<i>Titlu operațiunii</i>	<i>Punctaj obținut</i>
1.			
2.			
3.			
..n			

B. Defalcat pe obiective strategice ale SIDU ZUF Suceava 2021-2030

<i>Poziția ocupată în urma prioritizării</i>	<i>Nr. crt. conform Anexa 4 SIDU ZUF</i>	<i>Titlu operațiunii</i>	<i>Punctaj obținut</i>
1.			
2.			
3.			
..n			

Nume și prenume membru 1 Aparat tehnic:

Data:

Semnătura:

Nume și prenume membru 2 Aparat tehnic:

Data:

Semnătura:

Nume și prenume membru 3 Aparat tehnic:

Data:

Semnătura:

Nume și prenume membru 4 Aparat tehnic:

Data:

Semnătura:

Nume și prenume membru 5 Aparat tehnic:

Data:

Semnătura:

Listă de operațiune (proiecte) prioritizate la nivelul Strategiei Integrate de Dezvoltare Urbană a Zonei Urbane Funcționale Suceava 2021-2030 care au ca sursă de finanțare identificată Programul Regional Nord-Est 2021-2027

<i>Poziția ocupată în urma prioritizării</i>	<i>Nr. crt. conform Anexa 4 SIDU ZUF</i>	<i>Titlu operațiunii</i>	<i>Sursa de finanțare</i>	<i>Punctaj obținut</i>
1.				
2.				
3.				
4.				
5.				
....n				

Nume și prenume Coordonator Aparat Tehnic:

Data:

Semnătura:

ANEXE

ANEXA 1. CONSULTĂRI TEMATICE ONLINE

Tabel 1. Propuneri primite în cadrul consultărilor online și întâlnirilor tematice

PROVOCARE	PILON	CATEGORIE	LOCALITATE
Zone pietonale marcate corespunzător	Oraș verde și rezilient	Mobilitate urbană	Suceava
Lipsa rastelelor pentru parcare bicicletelor	Oraș verde și rezilient	Mobilitate urbană	Suceava
Dezvoltarea unor trasee cu bicicleta	Oraș verde și rezilient	Mobilitate urbană	Suceava
Integrarea spațiilor verzi din jurul Sucevei, pădurea Zamca și transformarea spațiilor verzi în zone de agrement/promenade pentru toate persoanele	Oraș verde și rezilient	Spații verzi și publice	Suceava
Transportul în comun: să se regândească traseul; faci mai mult cu transportul în comun; un sistem nou de tikiing, de conectat toate cartierele din Suceava, de redus timpul prin dedicarea unei benzi, de conectat comunele limitrofe (ex. cartierul Alea Dumbăvii); de conectat cu trenurile și aeroportul, sistem de park and ride (abonamente cu taxa de parcare), curățarea autobuzelor	Oraș verde și rezilient	Mobilitate urbană	Suceava
Comunicarea este deficitară, nu există o pagină de evenimente, nu comunică adecvat cu societatea civilă	Oraș bine guvernat	Buna Guvernanță	Suceava
Implementarea sensurilor unice	Oraș verde și rezilient	Mobilitate urbană	Suceava
ZM să fie conectată de oraș cu autobuze deoarece se construiesc multe în zonele limitrofe. Autobuze mici, care să circule mai des, cu programe clare și aplicații de telefon	Oraș verde și rezilient	Mobilitate urbană	Suceava
Facilități pentru persoane cu dizabilități	Oraș just și incluziv	Acces la Infrastructura de Servicii Publice	Suceava
Să se dezvolte un dialog productiv	Oraș bine guvernat	Cooperare	Suceava
Dezvoltarea infrastructurii pentru persoane cu dizabilități	Oraș just și incluziv	Acces la Infrastructura de Servicii Publice	Suceava
Infrastructură prietenoasă pentru pietoni și mașini, fluidizarea traficului prin sensurile unice	Oraș verde și rezilient	Mobilitate urbană	Suceava
Reutilizarea clădirilor ce aparțin de Uzina de Apă	Oraș verde și rezilient	Spațiu Construit	Suceava
Nu există un amfiteatru	Oraș just și incluziv	Acces la Infrastructura Socială	Suceava
Exista multe spatii libere care pot fi utilizate pentru a fi realizate aceste spatii culturale	Oraș just și incluziv	Acces la Infrastructura Socială	Suceava

PROVOCARE	PILON	CATEGORIE	LOCALITATE
Crearea trecerilor de pietoni supraterrane	Oraș verde și rezilient	Mobilitate urbană	Suceava
Centru pentru tineret	Oraș just și incluziv	Acces la Infrastructura Socială	Suceava
Cabinetele medicale - accesul trebuie îmbunătățit, nu au locuri de parcare, acestea sunt în blocuri, nu au acces la farmacie	Oraș just și incluziv	Acces la Infrastructura Socială	Suceava
Este necesară realizarea unui centru de permanență, au existat propuneri (Sediul Cristiana), ar scădea presiunea de pe spital dacă ar fi realizat	Oraș just și incluziv	Sănătatea Publică și Serviciile de sănătate	Suceava
Cabinetele medicalele și farmaciile să fie bine semnalizate pentru a putea fi ușor de găsit	Oraș just și incluziv	Acces la Infrastructura Socială	Suceava
ONG urile nu au infrastructură	Oraș just și incluziv	Acces la Infrastructura Socială	Suceava
Centrele de respiro lipsesc, infrastructura socială este deficitară	Oraș just și incluziv	Protecție Socială	Suceava
Colaborarea societății civile pentru a accesa fonduri	Oraș bine guvernat	Cooperare	Suceava
Sprijinirea mediului de afaceri: nevoie de hub-uri pentru start-up-uri, să ofere suport antreprenorilor	Oraș competitiv și productiv	Sectorul Privat	Suceava
Soluție propusă: Concurs de soluții pentru amenajarea piesagistică/urbanistică a zonei parcului de lângă catedrala de pe Marăsești	Oraș verde și rezilient	Spații verzi și publice	Suceava
Soluție propusă: Proiecte pentru amenajare pasaje pietonale, sub sau supraterrane, în zona centrală pentru legătura între zona pietonală a Sucevei, zona centrală și viitoarele proiecte de reabilitare a curții Sucevei, zona centrală și viitoarele proiecte de reabilitare a Curții Domensti din zona, parcul Șipote care face legătura spre Cetatea de Scaun și Muzeul Satului	Oraș verde și rezilient	Mobilitate urbană	Suceava
Soluție propusă: Proiect de mobilitate urbană: piste pentru bicicliști și perdele de protecție în zona arterelor principale de circulație în Municipiul Suceava	Oraș verde și rezilient	Mobilitate urbană	Suceava
Frecvența la stațiile de transport în comun nu se cunoaște, liniile 2 și 4 necesită optimizarea rutelor. În Burdujeni SAT există doar 1 microbuz per ora, în cartierele noi (Alea Dumbrăvii, Bosanci, Șcheia) – transportul în comun nu funcționează corespunzător, dezvoltarea de abonamente integrate pe ZUF, controlorii nu au uniforme și nu au un comportament adecvat, nu emană profesionalism, taxatorii în autobuze, stații fără adăpost pentru pietoni, Zamca-Ițcani-Mitocu Dragomirnei – linia 29, problemă cu trama stradală la transportul în comun – nu sunt suficient de largi străzile, stația Orizont – Burdujeni – nu este accesibilă pentru persoanele cu dizabilități, transportul public în general nu este accesibil pentru persoane cu dizabilități.	Oraș verde și rezilient	Mobilitate urbană	Suceava
Park and Ride civilizat, cu parcare, cu siguranță	Oraș verde și rezilient	Mobilitate urbană	Suceava
Locuri de parcare pentru persoane cu dizabilități, unele sunt subdimensionate, în schimb Primăria, a acționat prompt la sesizări. Trebuie insistat și pe mobilitatea persoanelor cu scaun rulant.	Oraș verde și rezilient	Mobilitate urbană	Suceava
Pe măsură ce te depărtezi de centru, trotuarele nu sunt cele mai accesibile pentru persoane cu dizabilități. Lipsa covoarelor tactile, măcar la treceri de pietoni și în zona instituțiilor, semaforizarea sonorizată	Oraș verde și rezilient	Acces la Infrastructura de Servicii Publice	Suceava
Companiile de taxi din Suceava nu dețin automobile care să fie disponibile pentru persoane cu dizabilități.	Oraș verde și	Mobilitate urbană	Suceava

PROVOCARE	PILON	CATEGORIE	LOCALITATE
	rezilient		
De văzut distribuție spațiilor verzi și a curților școlilor	Oraș verde și rezilient	Spații verzi și publice	Suceava
Bune practici: Biserica din cartierul Jean Barc a create un parc din fonduri proprii	Oraș verde și rezilient	Spații verzi și publice	Suceava
Trotuarele sunt pline de obstacole	Oraș verde și rezilient	Mobilitate urbană	Suceava
Scheia – curse doar la orele de schimburi, nu exista curse TPL mai regulate de transport metropolitan, asta încurajează oamenii să își folosească mașinile personale. TPL nr 3 – Scheia – 8 curse pe zi.	Oraș verde și rezilient	Mobilitate urbană	Suceava
Soluție propusă: Metode alternative pentru plata biletului de transport în comun	Oraș verde și rezilient	Mobilitate urbană	Suceava
Soluție propusă: On demand transport în cartierele noi, de testat pe Alea Dumbrăvii unde ai copii ce merg la școală, autobuz școlar on demand	Oraș verde și rezilient	Mobilitate urbană	Suceava
Soluție propusă: Sistem de transport public pentru elevi	Oraș verde și rezilient	Mobilitate urbană	Suceava
Soluție propusă: Zona Mânăstirii SF Ioan, Zona Piața Centrală Sf Dumitru, zone ce ar avea potențial pentru renovare	Oraș verde și rezilient	Mobilitate urbană	Suceava
Cartierul Burdujeni, zona veche cât și zonele noi dezvoltate, au nevoie de parcuri și de zone verzi sigure pentru copii. În acest moment e trafic intens și nu este o zonă sigură pentru copii. Soluție propusă: Burdujeni Sat, Zona Alea Dumbrăvii, terenuri de sport accesibile cu titlul gratuit destinate tinerilor.	Oraș verde și rezilient	Spații verzi și publice	Suceava
Soluție propusă: Dealul casei de Apă, Dealul Mânăstirii – nu sunt amenajate pentru activități de recreere	Oraș verde și rezilient	Spații verzi și publice	Suceava
Soluție propusă: centura verde, centură verde amenajată	Oraș verde și rezilient	Spații verzi și publice	Suceava
Soluție propusă: Piste de Bicicletă în cartier Zamca	Oraș verde și rezilient	Mobilitate urbană	Suceava
Soluție propusă: Zona Bazarului/zona Iulius Mall are nevoie de acces pietonal mai bun, sunt multe accidente. Zona de traversare pe sub pod nu este ok, descurajează pietonii să treacă legal, trebuie revăzut pasajul.	Oraș verde și rezilient	Mobilitate urbană	Suceava
Soluție propusă: Traian Vuia va fi următorul loc pt Autogara. Ar trebui făcut un punct intermodal.	Oraș verde și rezilient	Mobilitate urbană	Suceava
Soluție propusă: Trebuie integrat transportul public cu aeroportul, trebuie făcut vizibil și să poți ajunge din cartier ușor la aeroport	Oraș verde și rezilient	Mobilitate urbană	Suceava
	Oraș bine guvernat	Cadrul Legislativ	Suceava

PROVOCARE	PILON	CATEGORIE	LOCALITATE
Problema cu contractele de transport intrajudețean			
Soluție propusă: Linii Express pentru eficiență și viteză.	Oraș verde și rezilient	Mobilitate urbană	Suceava
Soluție propusă: George Enescu - trasee de bicicleta pădurea Zamca - oamenii sa meargă pana al Selgross sau pana la Mall cu bicicleta.	Oraș verde și rezilient	Mobilitate urbană	Suceava
Gara Ițcani e dezafectată			Suceava
Soluție propusă: Dacă gara va fi reabilitată, se poate face conexiunea între cartierele Ițcani și Burdujeni cu trenul	Oraș verde și rezilient	Mobilitate urbană	
Soluție propusă: O legislație mai bună pentru taxiuri și metode drastice de control al calității (daca sunt puse aparatele de taxi, dacă se refuză curse, daca nu sunt curate taxiurile). Poate Uber să facă concurență și să ridice standardul.	Oraș bine guvernat	Cadrul Legislativ	Suceava
Soluție propusă: Sistem de închiriere pentru biciclete electrice, deoarece sunt dealuri. Poate primăria să aducă firme private precum Lime și să reglementeze activitatea lor. Dacă există parcări speciale, ar trebui să se găsească o soluție și pentru ce s-ar întâmpla dacă locurile de parcare s-ar aglomera. Ar trebui planificate în detaliu zonele de parcare.	Oraș verde și rezilient	Mobilitate urbană	Suceava
Soluție propusă: Să se creeze treceri de pietoni supraterane în zonele de risc, Zona Centrului Comercial Bucovina	Oraș verde și rezilient	Mobilitate urbană	Suceava
Soluție propusă: Ordinul Arhitecților din Romania (Filiala Nord Est) a realizat o propunere de traseu de ciclism și pietonal care leagă Centrul de Cetate și de Uzină de Apă (Centrul de Arhitectură, Cultura Urbană și Peisaj) și viitoarea zona de agrement din Valea Sucevei. E un proiect modern, care merită implementat.	Oraș verde și rezilient	Mobilitate urbană	Suceava
Străzi înguste, cu circulație intensă. De ex. Strada Marășești, 2 benzi, zona rezidențială ce vin până în proximitatea străzii.			
Soluție propusă: Restricții de viteză pentru străzile înguste din Municipiu care sunt accesate de transportul public.	Oraș verde și rezilient	Mobilitate urbană	Suceava
Bune practici: În București a fost lansată o platformă unde cetățenii pot semnala problemele care trebuie rezolvate, mai ales pe infrastructură. http://implicat.primariasv.ro/portal/Suceava/bp/portal.nsf/AllByUNID/0000119E?OpenDocument&Proiect=DFEAC00BA2633C53C225836A0067458E	Oraș bine guvernat	Buna Guvernanță	Suceava
Soluție propusă: Servicii de transport accesibilizate funcționale	Oraș verde și rezilient	Mobilitate urbană	Suceava
Soluție propusă: Străzi, drumuri - accesibilizate funcțional pentru toate categoriile de persoane din municipiu și nu numai;	Oraș verde și rezilient	Mobilitate urbană	Suceava
Soluție propusă: Accesibilizare cu: Rampe funcționale, semnale luminoase pentru persoanele cu deficiente de auz și vorbire, cu ecrane care comunică pentru persoane cu deficiențe de auz și vorbire. Exemplu Aplicatia SOS Surdo-muti; Pentru pers. cu deficiențe de vedere/nevăzători prin dispozitive cu sunet și tactile;	Oraș verde și rezilient	Mobilitate urbană	Suceava

PROVOCARE	PILON	CATEGORIE	LOCALITATE
Soluție propusă: Accesibilizare treceri de pietoni pentru persoane cu deficiențe motorii și vârstnici (prelungirea timpului de trecere a străzii pentru persoane vârstnice și cele cu dizabilități de locomoție);	Oraș verde și rezilient	Mobilitate urbană	Suceava
Bune practici: Centura ocolitoare de est - proiect care să lege DN2 cu DJ 29 (Botosani)	Oraș verde și rezilient	Mobilitate urbană	Suceava
Soluție propusă: Promovarea unui proiect de transport metropolitan în cadrul ZUF inclusiv	Oraș verde și rezilient	Mobilitate urbană	Suceava
Deschiderea autorității publice locale pentru un parteneriat APL-ONG în vederea dezvoltării de servicii sociale, suport pentru angajare și economie socială sprijinind implementarea conceptului de Suceava incluzivă	Oraș bine guvernat	Cooperare	Suceava
Reabilitarea unui spațiu destinat ONG-urilor active, furnizori de servicii sociale și educaționale din Municipiul Suceava;	Oraș verde și rezilient	Spațiu Construit	Suceava
Dezvoltarea unui centru de zi susținut pentru persoanele cu probleme psihiatrice din Municipiul Suceava;	Oraș just și incluziv	Protecție Socială	Suceava
Dezvoltarea unui centru respiro pentru copiii și tinerii cu dizabilități;	Oraș just și incluziv	Protecție Socială	Suceava
Dezvoltarea unui serviciu complex pentru copii și tinerii expuși la cerșit și servicii de ocupare și angajare pentru grupurile vulnerabile	Oraș just și incluziv	Protecție Socială	Suceava
Un spațiu de tip HUB deschis start up-urilor și tinerilor antreprenori	Oraș competitiv și productiv	Sectorul Privat	Suceava
Includerea segmentului de economie socială/economie circulară/economie verde în strategia de dezvoltare, în planul de achiziții de servicii și bunuri și în lista de proiecte prioritare	Oraș competitiv și productiv	Economia	Suceava
Reabilitarea și accesibilizarea Policlinicii Areni	Oraș just și incluziv	Sănătatea Publică și Serviciile de sănătate	Suceava
Centru de permanență socio-medicală în Burdujeni	Oraș just și incluziv	Sănătatea Publică și Serviciile de sănătate	Suceava
Includerea reprezentanților ONG urilor abilitate în verificarea accesibilizării clădirilor și spațiilor publice	Oraș bine guvernat	Cooperare	Suceava
Digitalizarea sistemului termic și în general digitalizarea serviciilor să fie o parte componentă a strategiei	Oraș competitiv și productiv	Infrastructura inteligentă și Digitalizarea	Suceava
Website ul Primăriei Suceava va include în meniu și secțiunea: Vârstnici și Persoane cu dizabilități; Secțiunea va prezenta lista Serviciilor disponibile, marcând implicarea municipalității Suceava, precizând categoria, modul de funcționare și accesare servicii, cu toate informațiile de contact.	Oraș bine guvernat	Buna Guvernanță	Suceava
Bugetarea de fonduri dedicate amenajării și adaptării spațiului de locuire pentru persoanele cu dizabilități	Oraș bine guvernat	Finanțare locală	Suceava
Activități de consiliere și terapie pentru părinții copiilor și tinerilor cu dizabilități	Oraș just și incluziv	Protecție Socială	Suceava
Transport inteligent (spațiu dedicat, rampe în stații și în mijloacele de transport ale municipalității): ameliorare acces persoane cu dizabilități la transport în zona urbană și cea periferică.	Oraș verde și rezilient	Mobilitate urbană	Suceava
Acțiuni pentru asigurarea circulației pe trotuare pentru persoanele cu mobilitate redusă în special în perioada de iarnă (definirea unui traseu principal curățat, accesibil și în condiții de iarnă, trotuare reparate și borduri adaptate)	Oraș verde și rezilient	Mobilitate urbană	Suceava

PROVOCARE	PILON	CATEGORIE	LOCALITATE
Stații de transport colectiv inteligente	Oraș verde și rezilient	Mobilitate urbană	Suceava
Spațiu dedicat persoanelor cu dizabilități motorii și afisaj braille pentru persoane nevăzătoare;	Oraș verde și rezilient	Mobilitate urbană	Suceava
Accesibilizarea mijloacelor de transport cu emițătoare Bluetooth necesare pentru aplicații mobile smart pentru informare nevăzători privind liniile de transport/program/stații	Oraș verde și rezilient	Mobilitate urbană	Suceava
Management trafic inteligent	Oraș verde și rezilient	Mobilitate urbană	Suceava
Semaforizare: buton dedicat pentru vârstnici și persoane cu dizabilități motorii	Oraș verde și rezilient	Mobilitate urbană	Suceava
Marcaj și covor asfaltic, sisteme de sonorizare specifice pentru persoane cu deficiențe vizuale	Oraș verde și rezilient	Mobilitate urbană	Suceava
Acțiuni pentru îmbunătățirea participării persoanelor cu dizabilități la activități recreative, culturale, sportive și turistice: de exemplu spațiu amenajare adaptată (mobilier stradal specific-materiale eco friendly, locuri de joacă adaptate) pentru proiectele Sipote și zona de agrement de pe malul Sucevei .	Oraș just și incluziv	Acces la Infrastructura Socială	Suceava
Suportul și Implicarea (verificarea) agenților economici (comerț, turism și construcții) și a instituțiilor publice pentru a respecta și aplica regulile și mijloacele de asigurare acces pentru persoanele cu dizabilități.	Oraș bine guvernat	Cadrul Legislativ	Suceava
Sistem de alimentare cu apă: ACET. Digitalizare sistem de alimentare cu apă prin contorizare inteligentă a sistemului de transport, distribuție apă și la client final, sectorizare rețea apă, platformă smart pentru reducerea pierderilor de apă.	Oraș competitiv și productiv	Infrastructură inteligentă și Digitalizarea	Suceava
Management energetic la nivelul instituțiilor Primăriei	Oraș verde și rezilient	Eficiență energetică	Suceava
Problema dezvoltării policentrice a Sucevei, cu o zonă industrială și cursul de apă care limitează legăturile dintre cele trei arealuri urbane majore;	Oraș verde și rezilient	Amenajarea teritoriului, planuri urbanistice și utilizarea terenurilor	Suceava
Eficiența deplasărilor motorizate: în zona centrală și în zona Uzinei de apă;	Oraș verde și rezilient	Mobilitate urbană	Suceava
Sistematizarea și reglementarea accesului dinspre Ipotești prin căi alternative spre zona nordică a municipiului;	Oraș verde și rezilient	Mobilitate urbană	Suceava
Crearea unor centre de cartier prin regenerarea spațiilor publice din jurul cinematografelor în Ițcani și Burdujeni;	Oraș verde și rezilient	Spațiu Construit	Suceava
Problema extinderilor în periurban: administrativ prea puțin gestionate de Suceava, dar care creează probleme pe căile de acces în zona centrală; este necesară complementaritatea mijloacelor de deplasare în zonele respective;	Oraș verde și rezilient	Mobilitate urbană	Suceava
Problema parcărilor de reședință și necesitatea înlocuirii garajelor cu spații publice de calitate;	Oraș verde și	Mobilitate urbană	Suceava

PROVOCARE	PILON	CATEGORIE	LOCALITATE
	rezilient		
Cod vizual și design unitar al spațiilor publice: reclamen, mobilier, stații de transport în comun;	Oraș verde și rezilient	Amenajarea teritoriului, planuri urbanistice și utilizarea terenurilor	Suceava
Problema conexiunii între Obcini și zona centrală prin bulevardul George Enescu;	Oraș verde și rezilient	Mobilitate urbană	Suceava
Restructurarea urbană în zona industrială trebuie să se realizeze a.î. să încurajeze un mixt funcțional complementar locuirii pe latura vestică și unul funcțional complementar industriei pe cea vestică;	Oraș verde și rezilient	Amenajarea teritoriului, planuri urbanistice și utilizarea terenurilor	Suceava
Pietonizarea străzii Curtea Domnească și reglementarea ca o stradă comercială, pietonizarea zonei Sf. Ioan	Oraș verde și rezilient	Mobilitate urbană	Suceava
Îmbunătățirea serviciilor publice și digitalizarea acestora.	Oraș bine guvernat	Buna Guvernanță	Suceava
Crearea de legături care să pună în valoare obiectivele de patrimoniu	Oraș verde și rezilient	Spațiu Construit	Suceava
Conexiunile între centrul administrativ (zona Primărie - Policlinică) și zona Casei de cultură, zona de agrement Burdujeni, Pădurea Zamca - conector de mobilitate nemotorizată;	Oraș verde și rezilient	Mobilitate urbană	Suceava
Zona parcului Șipote să fie amenajată pentru a face legătura între centru și cele două muzee, dar sunt foarte multe zone private, iar proprietarii nu vor să investească și să facă o zonă importantă dpv turistic	Oraș verde și rezilient	Spații verzi și publice	Suceava
Bune practici: Muzeul Bucovinei a avut un proiect anii trecuți prin care au făcut Cetatea de Scaun mai atractivă și funcțională. Ceea ce a dus la creșterea numărului de turiști. Ceea ce a impactat în mod benefic pensiunile și afacerile locale	Oraș competitiv și productiv	Turism	Suceava
A devenit oraș de tranzit, numărul cazărilor a scăzut	Oraș competitiv și productiv	Turism	Suceava
Este necesară o mai bună promovare a orașului. Nu doar agențiile de tursim ar trebui să se implice, dar și autoritățile publice locale	Oraș competitiv și productiv	Marketing Teritorial	Suceava
Finanțare din partea autorităților pe diverse proiecte care să conducă la creșterea turismului. De ex: strada armenescă nu este pusă în valoare (semnalare și întreținere)	Oraș bine guvernat	Finanțare locală	Suceava
Vizibilitatea: se pot realiza mai multe lucruri pentru a promova imaginea Sucevei ca zona turistică; un limbaj fresh, aplicații, un site bine dezvoltat, video-uri care să prezinte traseele - modalitatea de promovare să depășească limbajul de lemn și să fie atractivă	Oraș competitiv și productiv	Marketing Teritorial	Suceava
Dacă pot fi modificate stațiile de încărcare, în așa manieră în cât să fie integrate vizual (cinema, sens giratoriu)	Oraș verde și rezilient	Mobilitate urbană	Suceava
Dezvoltarea unor activități pentru turiști: o parte din experiențele din sat să fie aduse și în oraș. De ex: au fost realizate workshops pentru turiști (colaborări cu hotelierii și parteneriate cu departamentul muzeului etnografic al judeșului): interpretare pe mobilier, vestimentație etc.	Oraș competitiv și productiv	Turism	Suceava
Bune practici: S-a dezvoltat în zona limitrofă un centru de echitație	Oraș competitiv și	Turism	Suceava

PROVOCARE	PILON	CATEGORIE	LOCALITATE
	productiv		
Bune practici: Asociațiile de tineret sunt foarte active, au fost realizate activități împreună cu aceștia pentru turiști	Oraș competitiv și productiv	Turism	Suceava
De realizat trasee pentru turiștii care vin și au bugete mici	Oraș competitiv și productiv	Turism	Suceava
De analizat ce resurse mai există în acest moment. De găsit soluții pentru a ajuta acest domeniu. Pachetele de ajutor au venit în sprijinul companiilor din acest domeniu, dar nu au fost suficiente	Oraș bine guvernat	Cadrul Legislativ	Suceava
Soluție propusă: Cetatea și Muzeul Satului sunt zonele de interes pt a dezvolta un areal turistic	Oraș competitiv și productiv	Turism	Suceava
Accesibilitate, infrastructură și un plan urbanistic care să interzică construcțiile care periclitează zona turistică	Oraș verde și rezilient	Amenajarea teritoriului, planuri urbanistice și utilizarea terenurilor	Suceava
Bune practici: Municipiul Iași - ONG urile au dezvoltat și elaborat câteva trasee culturale (travel iași) - de identificat din astfel de proiecte ce ar putea să ne reprezinte la nivelul municipiului	Oraș competitiv și productiv	Turism	Suceava
Bune practici: S-a dezvoltat infrastructura turistică la nivel județean, mai ales în zonele rurale	Oraș competitiv și productiv	Turism	Suceava
De aflat ce așteptări au turiștii și ce putem oferi, pentru a îmbunătății ceea ce Suceava are sau să dezvolte atracții noi	Oraș competitiv și productiv	Turism	Suceava
Lipsa spațiilor verzi și a celor de agrement	Oraș verde și rezilient	Spații verzi și publice	Suceava
Dezvoltarea unui circuit turistic	Oraș competitiv și productiv	Turism	Suceava
Consultări cu societatea civilă pentru achiziționarea produselor de promovare a turismului, transparență decizională	Oraș bine guvernat	Cooperare	Suceava
Din anii 90 Suceava reprezenta o locație care se putea vizita într-o singură zi. Erau incluse: Mănăstirea Ioan Cel Nou/Dragomirnei, Cetatea de Scaun, Muzeul Satului, poarta de intrare pentru circuitele în Bucovina. Obiectivele UNESCO erau punctele centrale, meșterii populari sunt cautați (nu doar muzeele etnografice, ci și colecții private și ateliere mestesugărești). Trendul din ultimii ani s-au schimbat semnificativ: traseele nu mai sunt practicate pentru grupuri mari de turiști, circuitele sunt realizate la nivel individual sau cu un număr restrâns de participanți. Descoperirea vieții rurale, turiștii vor să petreacă timpul în zonele rurale, să aibă posibilitatea să facă drumeții, să descopere stilul de viață, trasee montane accesibile (dar pot fi îmbunătățite)	Oraș competitiv și productiv	Turism	Suceava
Amenajarea traseelor existente, trasee de cicloturism (care nu prea există la nivel de județ, dar și la nivel de municipiu este redusă)	Oraș competitiv și productiv	Turism	Suceava
Orașul este aglomerat, drumurile nu pot fi lărgite din cauza clădirilor construite	Oraș verde și rezilient	Mobilitate urbană	Suceava

PROVOCARE	PILON	CATEGORIE	LOCALITATE
Există pachete turistice Suceava - Cernăuți, au fost adresate turiștilor evrei care vin pentru a își redescoperi rădăcinile (ex, case, sinagogi, cimitire), însă acestea se află într-un pericol de dispariție. De ex, Sinagoga nu este pusă în valoare	Oraș competitiv și productiv	Turism	Suceava
Bucovina a fost în ultimele secole un loc unde foarte multe comunități au conviețuit împreună, iar acest lucru trebuie fructificat, deoarece există mai multe tipuri de patrimoniu care trebuie pus în valoare	Oraș competitiv și productiv	Turism	Suceava
Bune practici: Media: Bucovina și Maramureș sunt poziționate ca pastrători ai tradiției	Oraș competitiv și productiv	Turism	Suceava
Soluție propusă: Pentru grupuri poate fi Suceava punctul de plecare pentru un circuit turistic, deoarece există hoteluri care oferă condiții, dar pentru turiști cu bugete mai ridicate	Oraș competitiv și productiv	Turism	Suceava
Transport metropolitan, îmbunătățirea accesibilității aeriene	Oraș bine guvernat	Finanțare locală	Suceava
Bune practici: Primăria din Oradea subvenționează curse pentru a se asigura că exista curse cu Bucureștiul în fiecare zi	Oraș bine guvernat	Cooperare	Suceava
Bune practici: Primarul a demarat discuțiile cu ZUF Suceava pentru a îmbunătăți transportul metropolitan, sperând să se fluidizeze și către aeroport	Oraș bine guvernat	Cooperare	Suceava
Soluție propusă: Zonele verzi: două proiecte în implementare (zona agrement râul Suceava, strand și pentru parcul Sipote - un proiect de reabilitare turistica pt activități în aer liber)	Oraș verde și rezilient	Spații verzi și publice	Suceava
Soluție propusă: Program de promovare național și internațional a municipiului, împreună cu Bucovina ca întreg brand	Oraș competitiv și productiv	Marketing Teritorial	Suceava
Soluție propusă: Proiect de rebranding: o siglă și două sloganuri pentru turiști. Au înregistrat sloganul : Suceava cu inima deschisă. Pentru acest proiect s-a realizat un sondaj și au fost făcute consultări. Al doilea slogan: Suceava, orașul Cetății de Scaun.	Oraș competitiv și productiv	Marketing Teritorial	Suceava
Bune practici: Trasee cu trotinetele electrice, infrastructura necesară (12 stații de încărcare) - program pilot pentru transportul eco-friendly	Oraș verde și rezilient	Mobilitate urbană	Suceava
Soluție propusă: Obiective pentru turism: gastronomia, spațiile de agrement (după ce vor fi finalizate), muzeul și cetatea, frumusețile adiacente Sucevei	Oraș competitiv și productiv	Turism	Suceava
Soluție propusă: Proiect pentru reabilitarea Cetății de Scaun/ Curtea Domnească	Oraș verde și rezilient	Spațiu Construit	Suceava
Soluție propusă: Zona care face legatura cu Cetatea de Scaun a fost preluată de către municipiu și demarează un proiect pentru amenajarea zonei	Oraș verde și rezilient	Spații verzi și publice	Suceava
Soluție propusă: S-a încheiat un parteneriat între Suceava și consiliul județean, Mitocul Dragomireni și Pătrăuți pentru a se face 20 de km de piste de biciclete	Oraș bine guvernat	Cooperare	Suceava
Soluție propusă: Transportul public local se va extinde în toată zona metropolitană Suceava	Oraș verde și rezilient	Mobilitate urbană	Suceava
Soluție propusă: Demararea consultărilor cu ZM	Oraș bine guvernat	Cooperare	Suceava
Soluție propusă: Planul de mobilitate cuprinde și partea de mobilitate. Acesta va cuprinde și traseul pentru	Oraș verde și	Mobilitate urbană	Suceava

PROVOCARE	PILON	CATEGORIE	LOCALITATE
piste de biciclete.	rezilient		
Soluție propusă: Extinderea transportului electric și în comunele limitrofe. Ex: Salcea (unde este aeroportul) va deține un traseu către aeroport în ideea de a crește accesibilitatea și conexiunea cu gara și aeroportul, va exista și un traseu către Cetatea de Scaun	Oraș verde și rezilient	Mobilitate urbană	Suceava
Soluție propusă: Zona de agrement din Luca Sucevei - va fi finalizată în acest an, unde vor putea fi realizate activități în aer liber	Oraș verde și rezilient	Spații verzi și publice	Suceava
Soluție propusă: Legarea cu obiectivul turistic Curtea Domneasca de zona pietonală	Oraș verde și rezilient	Mobilitate urbană	Suceava
Soluție propusă: Parcul Șipotei - va urma o consultare publică, acolo vor exista piste, traseu pietonal care să facă legătura cu mai multe obiective turistice, amfiteatru în aer liber	Oraș verde și rezilient	Spații verzi și publice	Suceava
Soluție propusă: În colaborare cu cei din Cernăuți, urmăresc să realizeze un proiect comun pentru a se realiza un festival medieval (ex: pași spre istorie - valorificarea clădirilor sec. 19 și partea de medieval)	Oraș competitiv și productiv	Viață culturală	Suceava
Soluție propusă: Coridorul de mobilitate (pistele de biciclete care să lege anumite zone și perdelele de protecție între blocurile de locuit de pe arterele principale)	Oraș verde și rezilient	Mobilitate urbană	Suceava
Soluție propusă: Zona Lunca Râului Suceava -- accesibilă (parcări, acces pietonal, accesibil pentru persoane cu dizabilități), va conține zone de activități culturale, activități în aer liber, zone pietonale, covoare de vegetație, un lac - 15 hectare complet accesibile pentru petrecerea timpului	Oraș verde și rezilient	Spații verzi și publice	Suceava
Centrul de tineret Suceava și alte spații pentru desfășurarea activităților pentru tineret	Oraș just și incluziv	Acces la Infrastructura Socială	Suceava
Bugetarea participativă	Oraș bine guvernat	Buna Guvernanță	Suceava
Evenimente și oportunități profesionale și personale pentru tinerii suceveni	Oraș competitiv și productiv	Locuri de muncă, aptitudini și Inovare	Suceava
Obligativitatea de a aplica Legea Tinerilor prin înființarea unui fond dedicat, cf. Art. 27 și 28 din Legea 350/2006	Oraș bine guvernat	Cadrul Legislativ	Suceava
Soluție propusă: Fondurile să fie aplicate prin concursuri de soluții, cu regulament clar			
Realizarea unei pagini în cadrul site-ului Primăriei dedicată ONG-urile și cluburile locale, cu redirecționare la site-urile lor	Oraș bine guvernat	Buna Guvernanță	Suceava
Greu de găsit informațiile, informațiile nu sunt centralizate – ar fi de folos o bază de date și un sistem electronic de închiriere a facilităților publice pentru practicarea diferitelor sporturi, inclusiv curțile și terenurile școlilor.	Oraș bine guvernat	Buna Guvernanță	Suceava
Ar fi utilă o bază de date cu spațiile care aparțin Primăriei.	Oraș bine guvernat	Buna Guvernanță	Suceava
Catalog al organizațiilor de tineret active.	Oraș bine guvernat	Buna Guvernanță	Suceava
Zona Casei de Cultură are o scenă în față, esplanada. Acolo se desfășoară activități care nu țin de nevoile culturale ale comunității (agenție de turism, bar etc). Ar trebui folosită zona pentru evenimente mici, organizate de comunitate pentru comunitate.	Oraș verde și rezilient	Spațiu Construit	Suceava
Zona Sf Dumitru -Piața Centrală - ar putea deveni o zona pietonală fantastică. S-ar putea face un concurs	Oraș verde și	Mobilitate urbană	Suceava

PROVOCARE	PILON	CATEGORIE	LOCALITATE
de soluții pentru a regândi zona ca spațiu pietonal partajat	rezilient		
Cartierele mai rău famate și totuși pline de tineri. Tinerii din Ițcani spre exemplu au slabe șanse să ajungă în centru, mai ales dacă și liceul lor este în cartierul lor. Ar fi bine să luăm în considerare și nevoile lor, având în vedere accesibilitatea lor. De aceea, o regândire zonală, targetată este binevenită și poate mai utilă.	Oraș just și incluziv	Sărăcie urbană	Suceava
Și cartierul Burdujeni nevoie de câteva oportunități de îmbunătățire.	Oraș just și incluziv	Sărăcie urbană	Suceava
Soluție propusă: Construire piste de biciclete, stabilire de trasee directe, creare zone verzi de legătură între Municipiul Suceava și localitățile din zona urbană;	Oraș verde și rezilient	Mobilitate Urbană	Salcea
Soluție propusă: Înființare cu stații inteligente și mijloace de transport electrice;	Oraș verde și rezilient	Mobilitate Urbană	Salcea
Soluție propusă: Implementare proiect de construire locuințe prin Agenția Națională pentru Locuințe (ANL);	Oraș just și incluziv	Locuințe	Salcea
Soluție propusă: Înființare zone verzi cu plantații arborifere pe malurile râului Suceava, pe terenurile libere sau abrupte, considerate neproductive	Oraș verde și rezilient	Spații verzi și publice	Salcea
Soluție propusă: Înființare serviciu intercomunitar de salubritate, implementare sistem de colectare selectivă a deșeurilor, achiziționare eurocontainere/europubele speciale și înființarea unui centru de depozitare a deșeurilor reciclabile în vederea valorificării;	Oraș verde și rezilient	Sustenabilitate și protecția mediului	Salcea
Soluție propusă: Propunerea unui proiect național aplicabil la nivelul instituțiilor publice, privind implementarea unor programe digitalizate coordonate direct de către ministere, privind transparența și intersectarea datelor pe care instituțiile prin compartimentele sale sunt nevoite să le transmită zilnic, lunar sau semestrial altor instituții publice sau organe de specialitate ale administrației publice centrale, pentru efectuarea bazelor de date statistice sau pentru efectuarea unor verificări;	Oraș competitiv și productiv	Infrastructură inteligentă și digitalizarea	Salcea
Soluție propusă: Modernizare tramă stradală în Orașul Salcea, județul Suceava;	Oraș verde și rezilient	Mobilitate Urbană	Salcea
Soluție propusă: Construire Sală de Sport în Orașul Salcea, județul Suceava;	Oraș just și incluziv	Acces la infrastructura socială	Salcea
Soluție propusă: Construire Cămin cultural și amenajare curte interioară în localitatea Văratec, Orașul Salcea, jud. Suceava;	Oraș competitiv și productiv	Viață culturală	Salcea
Soluție propusă: Reabilitare și modernizare Cămin cultural în localitatea Plopeni, Orașul Salcea, jud. Suceava;	Oraș verde și rezilient	Spațiu construit	Salcea
Soluție propusă: Implementare proiect de construire locuințe prin Agenția Națională pentru Locuințe (ANL);	Oraș just și incluziv	Locuințe	Salcea
Soluție propusă: Construire școală primară, grădiniță, amenajare și reabilitare curte interioară în localitatea Prelipca, Orașul Salcea, jud. Suceava;	Oraș just și incluziv	Acces la infrastructura socială	Salcea
Soluție propusă: Construire școală primară, grădiniță, amenajare și reabilitare curte interioară în localitatea Văratec, Orașul Salcea, jud. Suceava;	Oraș just și incluziv	Acces la infrastructura socială	Salcea
Soluție propusă: Modernizarea sistemului de iluminat a rețelei publice și a instituțiilor publice din UAT Orașul Salcea, jud. Suceava;	Oraș just și incluziv	Acces la infrastructura de servicii publice	Salcea

PROVOCARE	PILON	CATEGORIE	LOCALITATE
Soluție propusă: Construire Centru medical în localitatea Plopeni, Orașul Salcea, jud. Suceava;	Oraș just și inclusiv	Sănătatea publică și serviciile de sănătate	Salcea
Soluție propusă: Implementare sistem eficient de colectare selectivă și gestionare a deșeurilor (construire centru de colectare, dotarea cu utilajele corespunzătoare și achiziționare europubele și eurocontainere);	Oraș verde și rezilient	Sustenabilitate și protecția mediului	Salcea
Soluție propusă: Amplasare semofoare inteligente cu sisteme de monitorizare a traficului și limitei de viteză la nivelul trecerilor de pietoni, situate în dreptul instituțiilor publice cu acces direct la str. Calea Sucevei (DN29-E85);	Oraș verde și rezilient	Mobilitate Urbană	Salcea
Soluție propusă: Modernizarea sistemului de stingere a incendiilor, instalare hidranți pe infrastructura rețelei de alimentare cu apă potabilă situată pe raza UAT -Orașul Salcea, jud. Suceava;	Oraș just și inclusiv	Acces la infrastructura de servicii publice	Salcea
Soluție propusă: Reabilitare, modernizare și asfaltare drumuri de interes local, aflate în administrarea Orașului Salcea, jud. Suceava;	Oraș verde și rezilient	Mobilitate Urbană	Salcea
Soluție propusă: Amenajare și reabilitare drumuri situate în extravilanul Orașului Salcea, jud. Suceava;	Oraș verde și rezilient	Mobilitate Urbană	Salcea
Soluție propusă: Implementare proiect "Înființare zonă verde și de agrement în Orașul Salcea" jud. Suceava;	Oraș verde și rezilient	Spații verzi și publice	Salcea
Soluție propusă: Reabilitare trotuare pietonale și implementare sistem de iluminat public cu stâlpi ornamentali în zona centrală a Orașului Salcea, jud. Suceava;	Oraș verde și rezilient	Mobilitate Urbană	Salcea
Soluție propusă: Realizare trotuare pietonale pe DJ290A, str. Aeroportului, Orașul Salcea, jud. Suceava;	Oraș verde și rezilient	Mobilitate Urbană	Salcea
Soluție propusă: Achiziție autospecială de intervenție la incendii și autoscară pentru dotarea SVSU a Orașului Salcea, jud. Suceava;	Oraș just și inclusiv	Acces la infrastructura de servicii publice	Salcea
Soluție propusă: Înființarea Serviciului Public Comunitar Local de Evidență a Persoanelor în Orașul Salcea, Jud. Suceava;	Oraș bine guvernat	Buna guvernanță	Salcea
Soluție propusă: Digitalizarea activității din administrația publică locală și arhivarea electronică a documentelor;	Oraș competitiv și productiv	Infrastructură inteligentă și digitalizarea	Salcea
Soluție propusă: Amplasare stații moderne de autobuz în Orașul Salcea, jud. Suceava;	Oraș verde și rezilient	Mobilitate Urbană	Salcea
Soluție propusă: Amenajare locuri publice de joacă pentru copii în localitățile, Salcea, Plopeni, Mereni, Prelișca și Văratec, Orașul Salcea, jud. Suceava;	Oraș just și inclusiv	Acces la infrastructura socială	Salcea
Soluție propusă: Amenajare locuri de parcare în apropierea instituțiilor publice ale Orașului Salcea, jud. Suceava;	Oraș verde și rezilient	Mobilitate Urbană	Salcea
Soluție propusă: Dotare cu sisteme de parazapezi în zone afectate de viscol	Oraș just și inclusiv	Acces la infrastructura de servicii publice	Adâncata
Soluție propusă: Lucrări regularizări și îndiguire cursuri de apă pe raza comunei Adâncata	Oraș verde și rezilient	Infrastructură utilitară	Adâncata

PROVOCARE	PILON	CATEGORIE	LOCALITATE
Soluție propusă: Construire și dotare spații de adăpostire în caz de calamitate și achiziționarea de echipamente pe tipuri de riscuri(inundații, cutremure, alunecări de teren, risc chimic, biologic)	Oraș verde și rezilient	Managementul riscurilor și al dezastrelor	Adâncata
Soluție propusă: Implementarea unui management performant pentru deșeurile menajere și o colectare selectivă a acestora și achiziționarea de europubele pentru cetățenii comunei Adâncata, județul Suceava, precum și platforme de colectare a deșeurilor	Oraș verde și rezilient	Sustenabilitate și protecția mediului	Adâncata
Soluție propusă: Realizare platforme pentru gunoi de grajd în comuna Adâncata, județul Suceava	Oraș verde și rezilient	Sustenabilitate și protecția mediului	Adâncata
Soluție propusă: Înființare și amenajare spații verzi în sat Adâncata, Fetești și Călugăreni	Oraș verde și rezilient	Spații verzi și publice	Adâncata
Soluție propusă: Reîmpădurirea terenuri afectate de fenomene erozionale și alunecări de teren	Oraș verde și rezilient	Sustenabilitate și protecția mediului	Adâncata
Soluție propusă: Sistem de supraveghere video, comuna Ipotești	Oraș competitiv și productiv	Infrastructură inteligentă și digitalizarea	Ipotești
Soluție propusă: Sprijinirea eficienței energetice și a gestionării inteligente a energiei în clădirea Primăriei Adâncata	Oraș verde și rezilient	Eficiență energetică	Adâncata
Soluție propusă: Renovarea infrastructurilor publice în vederea creșterii eficienței energetice pentru școlile și grădinițele din satele Adâncata, Fetești și Călugăreni	Oraș verde și rezilient	Eficiență energetică	Adâncata
Soluție propusă: Sporirea eficienței energetice prin montarea de panouri fotovoltaice pe clădiri publice în satele Adâncata, Fetești și Călugăreni	Oraș verde și rezilient	Eficiență energetică	Adâncata
Soluție propusă: Îmbunătățirea eficienței energetice în domeniul încălzirii centralizate, în instituțiile publice și promovarea energiei din surse regenerabile pentru încălzirea și răcirea centralizată	Oraș verde și rezilient	Eficiență energetică	Adâncata
Soluție propusă: Modernizare și reabilitare infrastructură rutieră de interes local în comuna Adâncata, județul Suceava	Oraș verde și rezilient	Mobilitate urbană	Adâncata
Soluție propusă: Modernizare drumuri de exploatație agricolă în comuna Adâncata, județul Suceava	Oraș verde și rezilient	Mobilitate urbană	Adâncata
Soluție propusă: Modernizare poduri și podețe pe raza comunei Adâncata	Oraș verde și rezilient	Mobilitate urbană	Adâncata
Soluție propusă: Modernizarea sistemului de avertizare rutieră la trecerile de pietoni	Oraș verde și rezilient	Mobilitate urbană	Adâncata
Soluție propusă: Amenajare alei pietonale în satele Adâncata și Călugăreni, județul Suceava	Oraș verde și rezilient	Mobilitate urbană	Adâncata
Soluție propusă: Realizare alei pietonale în comuna Adâncata, județul Suceava	Oraș verde și rezilient	Mobilitate urbană	Adâncata
Soluție propusă: Modernizare transport public zona metropolitană	Oraș verde și rezilient	Mobilitate urbană	Adâncata

PROVOCARE	PILON	CATEGORIE	LOCALITATE
Soluție propusă: Construire alei pietonale si preluare ape meteorice in lungul drumului judetean DJ 208 V	Oraș verde și rezilient	Mobilitate urbană	Pătrăuți
Soluție propusă: Amenajare intersecție de tip sens giratoriu -DN2 Km 445+194, comuna Patrauți, județul Suceava	Oraș verde și rezilient	Mobilitate urbană	Pătrăuți
Soluție propusă: Patru statii de încărcare mașini electrice	Oraș verde și rezilient	Mobilitate urbană	Ipotești
Soluție propusă: Amenajare alei pietonale sat Ipotești	Oraș verde și rezilient	Mobilitate urbană	Ipotești
Soluție propusă: Reabilitare si modernizare drumuri comunale prin CNI, Dotarea Primăriei Adâncata cu mașini electrice	Oraș verde și rezilient	Mobilitate urbană	Ipotești
Soluție propusă: Înființare stații de încărcare a mașinilor electrice în comuna Adâncata, județul Suceava Modernizare si reabilitare DC71 in comuna Moara, judetul Suceava	Oraș verde și rezilient	Mobilitate urbană	Adâncata
Soluție propusă: Modernizare drumuri comunale din comuna Moara, jud. Suceava Infiintare pista de biciclete in zona metropolitan a municipiului Suceava	Oraș verde și rezilient	Mobilitate urbană	Adâncata
Soluție propusă: Construire pasaj pietonal peste soseaua de centura a municipiului Suceava	Oraș verde și rezilient	Mobilitate urbană	Moara
Soluție propusă: Infiintare linie de transport ecologic si statii de autobuz pe ruta Moara-Suceava	Oraș verde și rezilient	Mobilitate urbană	Moara
Soluție propusă: Înființare stații de autobuz	Oraș verde și rezilient	Mobilitate urbană	Moara
Soluție propusă: Infiintare statii de reincarcare electrica AUTO	Oraș verde și rezilient	Mobilitate urbană	Moara
Soluție propusă: Reabilitare drumuri locale afectate de fenomene naturale	Oraș verde și rezilient	Mobilitate urbană	Moara
Soluție propusă: Modernizare drumuri de interes local			Moara
Soluție propusă: Creare traseu turistic prin modernizarea drumului Dragomirna-Pătrăuți.	Oraș verde și rezilient	Mobilitate urbană	Mitocu Dragomirnei
Soluție propusă: Modernizare drumuri de interes local	Oraș verde și rezilient	Mobilitate urbană	Mitocu Dragomirnei
Soluție propusă: Modernizare infrastructură de interes local în comuna Adâncata, județul Suceava	Oraș competitive și productiv	Economia și infrastructura conectivă	Adâncata
Soluție propusă: Înființare și dotare bază sportivă	Oraș just și incluziv	Acces la infrastructura socială	Mitocu Dragomirnei
Soluție propusă: Construire săli de sport în satele Fetești și Călugăreni, comuna Adâncata, județul Suceava	Oraș just și incluziv	Acces la infrastructura socială	Adâncata

PROVOCARE	PILON	CATEGORIE	LOCALITATE
Soluție propusă: Amenajare teren de sport, construire anexă și împrejmuire la Școala Primară din satul Călugăreni, comuna Adâncata, județul Suceava	Oraș just și incluziv	Acces la infrastructura socială	Adâncata
Soluție propusă : Înfiițare grădiniță cu program prelungit și afterschool în comuna Adâncata, județul Suceava	Oraș just și incluziv	Acces la infrastructura socială	Adâncata
Soluție propusă: Dotarea cu mobilier a corpului B al Școlii Ioan Băncescu Adâncata	Oraș just și incluziv	Acces la infrastructura socială	Adâncata
Soluție propusă: Dotarea cu mobilier a Școlii	Oraș just și incluziv	Acces la infrastructura socială	Adâncata
Soluție propusă: Primare Fetești și a Grădiniței cu Program Normal Fetești	Oraș just și incluziv	Acces la infrastructura socială	Adâncata
Soluție propusă: Digitalizarea tuturor instituțiilor de învățământ din comuna Adâncata și dotarea acestora cu echipamente IT	Oraș just și incluziv	Acces la infrastructura socială	Adâncata
Soluție propusă: Modernizarea activității de studiu și cercetare prin dotarea și digitalizarea bibliotecii din comuna Adâncata, județul Suceava	Oraș just și incluziv	Acces la infrastructura socială	Adâncata
Soluție propusă: Conservarea și restaurarea infrastructurii bisericesti și a anexelor	Oraș verde și rezilient	Spațiu construit	Adâncata
Soluție propusă: Înfiițare case de prăznuire și case mortuare pe lângă așezările bisericesti din comuna Adâncata, județul Suceava	Oraș just și incluziv		Adâncata
Soluție propusă: Extindere și modernizare cimitire și construcții capele în satele Adâncata, Fetești și Călugăreni			Adâncata
Amenajare și dotare dispensar veterinar	Oraș just și incluziv		
Soluție propusă: Înfiițare și dotare remize PSI și a SVSU Adâncata(echipamente, utilaje și autotilitare)	Oraș just și incluziv	Acces la infrastructura de servicii publice	Adâncata
Soluție propusă: Construire anexe și spații de depozitare materiale și utilaje aflate în proprietatea Primăriei Adâncata	Oraș competitiv și productiv	Economie și infrastructură conectivă	Adâncata
Soluție propusă: Dotare cu autospeciale de dezăpezire, autogreder, vidanjă și buldoexcavator	Oraș just și incluziv	Acces la infrastructura de servicii publice	Adâncata
Soluție propusă: Dotarea Primăriei Adâncata cu mașini de transport	Oraș just și incluziv	Acces la infrastructura de servicii publice	Adâncata
Soluție propusă: Reabilitare și dotare Școală Primară-sat Lipoveni	Oraș just și incluziv	Acces la infrastructura de servicii publice	Mitocu Dragomirnei
Soluție propusă: Construire si dotare dispensar medical uman in localitatea Bulai, comuna Moara, Judetul Suceava	Oraș just și incluziv	Sănătatea publică și serviciile de sănătate	Moara
Soluție propusă: Construire și dotare Școală Gimnazială cl.I-VIII	Oraș just și incluziv	Acces la infrastructura socială	Mitocu Dragomirnei
Soluție propusă: Construire și dotare Cămin Cultural-sat Lipoveni	Oraș competitiv și productiv	Viață culturală	Mitocu Dragomirnei
Soluție propusă: Construire și dotare Grădiniță-sat Mitocaș	Oraș just și incluziv	Acces la infrastructura socială	Mitocu Dragomirnei

PROVOCARE	PILON	CATEGORIE	LOCALITATE
Soluție propusă: Construire și dotare Dispensar uman	Oraș just și incluziv	Sănătatea publică și serviciile de sănătate	Mitocu Dragomirnei
Soluție propusă: Construire sală de sport-sat Mitocu Dragomirnei	Oraș just și incluziv	Acces la infrastructura socială	Mitocu Dragomirnei
Soluție propusă: Extindere, reabilitare și modernizare Cămin Cultural	Oraș competitiv și productiv	Viață culturală	Mitocu Dragomirnei
Soluție propusă: Extindere, reabilitare și modernizare sediu administrație publică comuna Mitocu Dragomirnei	Oraș verde și rezilient	Spațiu construit	Mitocu Dragomirnei
Soluție propusă: Înființare Centru de informare turistică-sat Dragomirna	Oraș competitiv și productiv	Turism	Mitocu Dragomirnei
Soluție propusă: Creșă în sat Ipotești, comuna Ipotești	Oraș just și incluziv	Acces la infrastructura socială	Ipotești
Soluție propusă: Modernizare școală gimnazială cl I-IV-a, sat Lisaura, comuna Ipotești	Oraș just și incluziv	Acces la infrastructura socială	Ipotești
Soluție propusă: Clinica Medicala, comuna Ipotești	Oraș just și incluziv	Sănătatea publică și serviciile de sănătate	Ipotești
Soluție propusă: Extindere și modernizare sistem de iluminat public	Oraș just și incluziv	Acces la infrastructura de servicii publice	Adâncata
Soluție propusă: Extindere și modernizare supraveghere video în comuna Adâncata, județul Suceava	Oraș competitiv și productiv	Infrastructură inteligentă și digitalizarea	Adâncata
Soluție propusă: Înființare și dotare spații de joacă în satele Adâncata, Călugăreni și Fetești	Oraș just și incluziv	Acces la infrastructura socială	Adâncata
Soluție propusă: Montare sisteme de avertizare în satele Adâncata, Fetești și Călugăreni	Oraș verde și rezilient	Mobilitate urbană	Adâncata
Soluție propusă: Înființare zona de agrement cu pescuit sportiv	Oraș verde și rezilient	Spații verzi și publice	Moara
Soluție propusă: Construire patinoar artificial acoperit în sat Bulai, comuna Moara	Oraș just și incluziv	Acces la infrastructura socială	Moara
Soluție propusă: Amenajare parc cu zona de agrement și amfiteatru de vară în sat Bulai, comuna Moara	Oraș verde și rezilient	Spații verzi și publice	Moara
Soluție propusă: Extindere și modernizare rețea de iluminat public stradal	Oraș verde și rezilient	Infrastructură utilitară	Mitocu Dragomirnei
Soluție propusă: Înființare parc în centrul comunei	Oraș verde și rezilient	Spații verzi și publice	Ipotești
Soluție propusă: Amenajare spațiu de joacă și spațiu de recreere, sat Lisaura, comuna Ipotești	Oraș just și incluziv	Acces la infrastructura socială	Ipotești
Soluție propusă: Amenajare iaz Mociulo și zona de agrement	Oraș verde și rezilient	Spații verzi și publice	Ipotești
Soluție propusă: Reabilitare cămin cultural, Sat Ipotești	Oraș verde și	Spațiu construit	Ipotești

PROVOCARE	PILON	CATEGORIE	LOCALITATE
	rezilient		
Soluție propusă: Parc de recreere și joacă "Regina Maria"	Oraș just și incluziv	Acces la infrastructura socială	Adâncata
Soluție propusă: Înființare rețea de alimentare cu apă și stație de tratare în comuna Adâncata	Oraș just și incluziv	Acces la infrastructura de servicii publice	Adâncata
Soluție propusă: Înființare și extindere canalizare în comuna Adâncata	Oraș just și incluziv	Acces la infrastructura de servicii publice	Adâncata
Soluție propusă: Înființare rețea de distribuție gaze naturale în comuna Adâncata, județul Suceava	Oraș just și incluziv	Acces la infrastructura de servicii publice	Adâncata
Soluție propusă: Extindere și modernizare rețea de distribuție energie electrică „Extinderea sistemului de distribuție a gazelor naturale în satele Moara Carp, Moara Nica, Bulai, Frumoasa și Liteni din comuna Moara, județul Suceava”	Oraș verde și rezilient	Infrastructură utilitară	Moara
Soluție propusă: Înființare rețea de apă și canalizare și modernizarea rețelelor existente	Oraș just și incluziv	Acces la infrastructura de servicii publice	Pătrăuți
Soluție propusă: Reabilitare sistem de alimentare cu apă prin suplimentarea sursei de apă de la rețeaua municipiului Suceava și construire de apă uzată în zona Poiana din comuna Patrauti, județul Suceava	Oraș just și incluziv	Acces la infrastructura de servicii publice	Ipotești
Soluție propusă: Îmbunătățirea sistemului de pompare a apei uzate	Oraș just și incluziv	Acces la infrastructura de servicii publice	Adâncata
Soluție propusă: Înființare centru social pentru îngrijirea și adăpostirea persoanelor aflate în situații vulnerabile în comuna Adâncata, județul Suceava	Oraș just și incluziv	Protecție socială	Adâncata
Soluție propusă: Înființare centru de acordare asistență socială și consiliere	Oraș just și incluziv	Protecție socială	Adâncata
Soluție propusă: Instalare rețele WI-FI pe raza comunei Adâncata, județul Suceava	Oraș competitiv și productiv	Infrastructură inteligentă și digitalizarea	Adâncata
Soluție propusă: Modernizarea administrației publice locale, creșterea transparenței instituției și îmbunătățirea sistemului de informare a cetățenilor și a serviciilor oferite populației	Oraș bine guvernat	Buna guvernare	Adâncata
Soluție propusă: Cadastrarea terenului intravilan și extravilan din Comuna Adâncata, județul Suceava	Oraș competitiv și productiv	Utilizarea productivă a terenului	Adâncata
Soluție propusă: Dotare cu panouri de informare digitale	Oraș competitiv și productiv	Infrastructură inteligentă și digitalizarea	Adâncata
Soluție propusă: Modernizarea infrastructurii educaționale	Oraș just și incluziv	Acces la infrastructura socială	Suceava
Soluție propusă: Transfer de cunoaștere în sprijinul facilitării accesului consumatorilor din municipiul Suceava la produse alimentare locale, prin construirea platformei digitale Gust de Suceava (Acronim: Gust de Suceava)	Oraș competitiv și productiv	Infrastructură inteligentă și digitalizarea	Suceava
Soluție propusă: Oferirea unui cadru educațional eficient și accesibil copiilor cu vârsta de maximum 3 ani din cartierul Burdujeni prin construirea unei creșe	Oraș just și incluziv	Acces la infrastructura socială	Suceava
Soluție propusă: Recondiționarea împrejurimilor grădiniței G.P.P Gulliver Suceava și G.P.P. A.B.C. Suceava	Oraș just și incluziv	Acces la infrastructura socială	Suceava

PROVOCARE	PILON	CATEGORIE	LOCALITATE
Soluție propusă: Reamenajarea spațiilor interioare prin realizarea unei arhitecturi peisagistice prin perspectiva spațiilor de recreere pentru preșcolarii din UPJ G.P.P. Gulliver Suceava	Oraș just și incluziv	Acces la infrastructura socială	Suceava
Soluție propusă: Modernizarea și utilizarea sectorului bucătărie din cadrul unității UPJ G.P.P. Guliver Suceava	Oraș just și incluziv	Acces la infrastructura socială	Suceava
Soluție propusă: Achiziționarea și dotarea tuturor grupelor de preșcolari cu table inteligente din cadrul unității UPJ G.P.P Gulliver Suceava	Oraș just și incluziv	Acces la infrastructura socială	Suceava
Soluție propusă: Reabilitare și modernizare seccor spălătorie din cadrul unității G.P.P Gulliver Suceava și G.P.P. A.B.C Suceava	Oraș just și incluziv	Acces la infrastructura socială	Suceava
Soluție propusă: Extinderea și modernizarea blocului alimentar de la G.P.P. Guliver Suceava	Oraș just și incluziv	Acces la infrastructura socială	Suceava
Soluție propusă: Mansardare și monitorizare la G.P.P. A.B.C. Suceava	Oraș just și incluziv	Acces la infrastructura socială	Suceava
Soluție propusă: Amenajare și construire spațiu de joacă la G.P.P A.B.C Suceava	Oraș just și incluziv	Acces la infrastructura socială	Suceava
Soluție propusă: Modernizarea locului de joacă din cadrul unității G.P.P. Guliver Suceava	Oraș just și incluziv	Acces la infrastructura socială	Suceava
Soluție propusă: Reabilitare și modernizare fațadă și înlocuirea tâmplăriei PVC clădire G.P.P. Guliver și G.P.P. A.B.C Suceava	Oraș just și incluziv	Acces la infrastructura socială	Suceava
Soluție propusă: Preluarea Pădurii din Burdujeni sat pentru a preveni tăierile abuzive	Oraș verde și rezilient	Sustenabilitate și protecția mediului	Obcini Suceava
Soluție propusă: Promovarea managementului durabil al apei.	Oraș verde și rezilient	Sustenabilitate și protecția mediului	Obcini Suceava
Soluție propusă: Reabilitarea clădirilor istorice.	Oraș verde și rezilient	Spațiu construit	Obcini Suceava
Soluție propusă: Reciclarea, purificarea apelor uzate și reciclarea locală a deșeurilor.	Oraș verde și rezilient	Sustenabilitate și protecția mediului	Obcini Suceava
Soluție propusă: Extinderea sistemului de monitorizare video în vederea asigurării siguranței publice: str. Corneliu Coposu, str. Gavril Tudoraș, str. Duzilor, str. Rulmentului, str. 1 Decembrie 1928, str. Bistriței, str. Castanilor, str. Mesteacănului, str. Slătioarei și restul străzilor din cartier.	Oraș competitiv și productiv	Infrastructură inteligentă și digitalizarea	Obcini Suceava
Soluție propusă: Modernizarea sistemului de hidranți de incendiu, informarea corectă a utilizării lor și sancționarea persoanelor care împiedică accesul imediat la hidranți.	Oraș just și incluziv	Acces la infrastructura de servicii publice	Obcini Suceava
Soluție propusă: Limitarea vitezei în toate cartierele Sucevei și promovarea circulației pietonale și prin mijloace nemotorizate.	Oraș verde și rezilient	Mobilitate urbană	Obcini Suceava
Soluție propusă: Plantarea diversilor pomi sau perdele forestiere pentru a proteja municipiul de: zgomot, noxe, praf etc.	Oraș verde și rezilient	Sustenabilitate și protecția mediului	Obcini Suceava
Soluție propusă:	Oraș competitiv și	Infrastructură inteligentă și	Obcini

PROVOCARE	PILON	CATEGORIE	LOCALITATE
Internet wi-fi în toate cartierele municipiului.	productiv	digitalizarea	Suceava
Soluție propusă: Derularea campaniilor de informare și cursuri prin canalele mass-media pentru a ajuta cetățenii să înțeleagă mecanismul de digitalizare (plăți, întocmiri de cereri, solicitare informații etc.).	Oraș competitiv și productiv	Infrastructură inteligentă și digitalizarea	Obcini Suceava
Soluție propusă: Îmbunătățirea protecției naturii – monitorizarea sonoră și/sau luminoasă cu senzori specifici în cazul depășirii limitelor pentru zgomot și puritate a aerului.	Oraș verde și rezilient	Sustenabilitate și protecția mediului	Obcini Suceava
Soluție propusă: Modernizarea Stadionului și Complexul sportiv de lângă Primăria municipiului Suceava.	Oraș just și incluziv	Acces la infrastructura socială	Obcini Suceava
Soluție propusă: În cartierul Obcini, Policlinica pentru cetățenii din zonă funcționează în incinta blocului B4, sc. B, parter. Faptul că activitatea este desfășurată în acea locație, un număr foarte mare de cetățeni cu diverse afecțiuni pun în pericol locatarii din bloc. Pe strada Bistriței există un sediu al Inspectoratului de Mediu mult supradimensionat. Se poate stabili un parteneriat sau un acord pentru ca policlinica să preia o parte din clădire pentru a-și desfășura activitatea în condiții optime.	Oraș just și incluziv	Sănătatea Publică și Serviciile de sănătate	Obcini Suceava
Soluție propusă: Amenajare de spații pentru copii în jurul grădinițelor, școlilor pentru mișcare în aer liber, respectiv amenajarea unui centru sportiv pentru copii, tineri, adulți și vârstnici în cartierul Obcini, cu plată la intrare asemeni unor comune (de exemplu cum este amenajat în Hânțești).	Oraș just și incluziv	Acces la infrastructura socială	Obcini Suceava
Soluție propusă: Reabilitarea clădirilor publice (a căror întreținere este scumpă) prin sisteme inteligente pentru reduce astfel de costuri suplimentare.	Oraș verde și rezilient	Spațiu construit	Obcini Suceava
Soluție propusă: Programe și stimulente pentru a convinge proprietarii blocurilor să accepte schimbarea acoperișurilor cu materiale de calitate și renovarea fațadelor.	Oraș verde și rezilient	Spațiu construit	Obcini Suceava
Soluție propusă: Sisteme de eficientizare a iluminatului public în zonele rezidențiale noi	Oraș verde și rezilient	Infrastructura utilitară	Bosanci
Soluție propusă: Înființarea unei parcări pentru mijloace de transport de mare tonaj	Oraș verde și rezilient	Mobilitate urbană	Bosanci
Soluție propusă: Susținerea utilizării mijloacelor de transport electrice în comuna Bosanci	Oraș verde și rezilient	Mobilitate urbană	Bosanci
Soluție propusă: Sistem integrat de transport public ecologic în comuna Bosanci	Oraș verde și rezilient	Mobilitate urbană	Bosanci
Soluție propusă: Extinderea sistemului de supraveghere video	Oraș competitiv și productiv	Infrastructură inteligentă și digitalizarea	Bosanci
Soluție propusă: Plan local de Acțiune pentru implementarea utilizării vehiculelor electrice	Oraș verde și rezilient	Mobilitate urbană	Bosanci
Soluție propusă: Elaborarea și implementarea de reglementări privind introducerea de restricții ale vitezei de circulație pe strada Alexandru cel bun, strada Unirii, strada Sucevei și strada Ștefan cel Mare	Oraș verde și rezilient	Mobilitate urbană	Bosanci

PROVOCARE	PILON	CATEGORIE	LOCALITATE
Soluție propusă: Elaborare și implementare reglementări privind serviciile de utilități publice	Oraș bine guvernat	Cadru legislativ	Bosanci
Soluție propusă: Extinderea și modernizarea sistemului de hidranți de incendiu de la nivelul comunei Bosanci	Oraș just și incluziv	Acces la infrastructura de servicii publice	Bosanci
Soluție propusă: Creșterea nivelului de pregătire pentru o reacție rapidă și eficiență la dezastre a echipajelor de intervenție ale S.V.S.U. Bosanci	Oraș verde și rezilient	Managementul riscurilor și al dezastrelor	Bosanci
Soluție propusă: Extindere servicii de digitalizare integrată la nivelul Primăriei Comunei Bosanci	Oraș competitiv și productiv	Infrastructură inteligentă și digitalizarea	Bosanci
Soluție propusă: Administrația Publică Locală Informatizată, Calitativă și Accesibilă Tuturor	Oraș competitiv și productiv	Infrastructură inteligentă și digitalizarea	Bosanci
Soluție propusă: Creare birou unic pentru cetățeni	Oraș bine guvernant	Buna guvernanță	Bosanci
Soluție propusă: Modernizarea serviciilor oferite de Primăria Comunei Bosanci	Oraș bine guvernant	Buna guvernanță	Bosanci
Soluție propusă: Extindere trotuare pe străzile: Alexandru cel Bun, Unirii, Sucevei, Stefan cel Mare din satul Bosanci și strada Calea Fălticeni din satul Cumpărătura	Oraș verde și rezilient	Mobilitate urbană	Bosanci
Soluție propusă: Derulare campanii de educație rutieră adresate elevilor din cadrul școlilor din Bosanci	Oraș verde și rezilient	Mobilitate urbană	Bosanci
Soluție propusă: Derulare campanii de educație rutieră adresate categoriilor de participanți la trafic: conducătorilor de utilaje agricole și de atelaje	Oraș verde și rezilient	Mobilitate urbană	Bosanci
Soluție propusă: Realizare audit energetic la nivelul clădirilor publice din Comuna Bosanci			Bosanci
Soluție propusă: Modernizare și asfaltare drumuri comunale în comuna Bosanci	Oraș verde și rezilient	Mobilitate urbană	Bosanci
Soluție propusă: Modernizare drumuri de asfaltare străzile Pompier Gheorghe Colțuneac, Nuferilor, Libertății, Brutarului, Miron Costin, parțial strada Victor Babeș. Dr. Sârghi Nichifor, Constantin Brâncoveanu, Cojocarului, Arcașului, Nicolae Labiș, Plaiului din satul Cumpărătura, strada Florilor, Ciprian Porumbescu, Narciselor, parțial strada Cireșului din satul Bosanci și strada Bisericii din satul Cumpărătura	Oraș verde și rezilient	Mobilitate urbană	Bosanci
Soluție propusă: Reabilitare și lărgire carosabil DC 70A, strada Alexandru cel Bun – parțial, comuna Bosanci, județul Suceava	Oraș verde și rezilient	Mobilitate urbană	Bosanci
Soluție propusă: Modernizare și asfaltare strada Pinului, strada 1 Mai, parțial strada Irisului, parțial strada Primăverii, parțial strada Securiceniului, strada Botanist, Gheorghe Bujorean tronsonul 1, strada Botanist Gheorghe Bujorean tronsonul 2, parțial strada Tudor Vladimirescu, strada Rozelor, strada Orhideelor, Aleea Fierăriei, strada Gladiolelor, strada Vasile Alecsandri și strada Păcii din satul Bosanci	Oraș verde și rezilient	Mobilitate urbană	Bosanci

PROVOCARE	PILON	CATEGORIE	LOCALITATE
Soluție propusă: Rețele de internet wi-fi în locurile publice	Oraș competitiv și productiv	Infrastructură inteligentă și digitalizarea	Bosanci
Soluție propusă: Reabilitarea parcului situat pe strada Ciprian Porumbescu	Oraș just și incluziv	Acces la infrastructura socială	Bosanci
Soluție propusă: Reabilitarea parcului situat pe strada Ion Irimescu	Oraș just și incluziv	Acces la infrastructura socială	Bosanci
Soluție propusă: Crearea de zone verzi/parcuri strada Alexandru cel Bun	Oraș just și incluziv	Acces la infrastructura socială	Bosanci
Soluție propusă: Reabilitarea spațiului de joacă de la Școala Primară Bosanci	Oraș just și incluziv	Acces la infrastructura socială	Bosanci
Soluție propusă: Realizarea unui spațiu de joacă la Școala Primară Cumpăratura	Oraș just și incluziv	Acces la infrastructura socială	Bosanci
Soluție propusă: Amenajarea terenului situat în zona Șipote	Oraș verde și rezilient	Spații verzi și publice	Bosanci
Soluție propusă: Amenajarea terenului situat în zona Lunca Sucevei	Oraș verde și rezilient	Spații verzi și publice	Bosanci
Soluție propusă: Extinderea sistemului de alimentare cu apă potabilă și a sistemului de canalizare din Comuna Bosanci	Oraș just și incluziv	Acces la infrastructura de servicii publice	Bosanci
Soluție propusă: Realizarea unei noi stații de tratare a apei potabile	Oraș verde și rezilient	Infrastructura utilitară	Bosanci
Soluție propusă: Extinderea sistemului de alimentare cu apă potabilă și a sistemului de canalizare în zonele cu locuințe noi	Oraș just și incluziv	Acces la infrastructura de servicii publice	Bosanci
Soluție propusă: Crearea unui sistem integrat de colectare selectivă	Oraș verde și rezilient	Sustenabilitate și protecția mediului	Bosanci
Soluție propusă: Achiziționarea unei autogunoiere noi	Oraș verde și rezilient	Sustenabilitate și protecția mediului	Bosanci
Soluție propusă: Amenajarea de locuri pentru depozitarea deșeurilor nemanajere	Oraș verde și rezilient	Sustenabilitate și protecția mediului	Bosanci
Soluție propusă: Modernizarea drumului de legătura Bosanci-Ipotești zona Redea	Oraș verde și rezilient	Mobilitate urbană	Bosanci
Soluție propusă: Reabilitare/Extindere iluminat public în zonele nou construite	Oraș just și incluziv	Acces la infrastructura de servicii publice	Bosanci
Soluție propusă: Regiunea Nord-Est – Axa rutieră Strategică 1 Iași- Suceava	Oraș verde și rezilient	Mobilitate urbană	Bosanci
Soluție propusă: Reabilitare, modernizare și extindere Școala Gimnazială Bosanci	Oraș just și incluziv	Acces la infrastructura socială	Bosanci
Soluție propusă: Centru de sprijin pentru copiii ai căror părinți sunt plecați în străinătate	Oraș just și incluziv	Protecția socială	Bosanci
Soluție propusă: Centru de consiliere pentru copil și familie	Oraș just și incluziv	Protecția socială	Bosanci
Soluție propusă: Formarea cadrelor didactice pentru realizarea educației remediale	Oraș just și incluziv	Protecția socială	Bosanci
Soluție propusă: Creare centru social pentru vârstnici	Oraș just și incluziv	Protecția socială	Bosanci

PROVOCARE	PILON	CATEGORIE	LOCALITATE
Soluție propusă: Construire/reabilitare/extindere unitate de învățământ pentru satul Cumpărătura	Oraș just și incluziv	Acces la infrastructura socială	Bosanci
Soluție propusă: Construire sala de sport în curtea Școlii Gimnaziale Bosanci	Oraș just și incluziv	Acces la infrastructura socială	Bosanci
Soluție propusă: Amenajarea Muzeului Pompierilor Voluntari Bosanci	Oraș competitiv și productiv	Viață Culturală	Bosanci
Soluție propusă: Promovarea obiceiurilor și tradițiilor specifice Comunei Bosanci	Oraș competitiv și productiv	Marketing teritorial	Bosanci

ANEXA 2. PROPUNERI ALE CETĂȚENILOR (PLATFORMA FACEBOOK ȘI PLATFORMA CITADINI.RO)

Tabel 2. Propuneri digitale primite pe Facebook

PROVOCARE	PILON	CATEGORIE
Străzile	Oraș verde și rezilient	Mobilitate urbană
Reabilitarea fântanii arteziene de pe Marasesti	Oraș verde și rezilient	Spații verzi și publice
Canalizare in satele din jurul orasului	Oraș just și incluziv	Acces la Infrastructura de Servicii Publice
Limitati nr de persoane din autobuze	Oraș verde și rezilient	Mobilitate urbană (Transport Public)
Piste de biciclete din sfintu ile in burdujeni, nu in lunca Sucevei	Oraș verde și rezilient	Mobilitate urbană (Infrastructura de biciclete)
Să se identifice terenuri pe care pot fi construite parcări subterane sau supraterane in Cartierul Obcini	Oraș verde și rezilient	Mobilitate urbană (Parcări)
Proiecte arhitecturale peisagiste	Oraș verde și rezilient	Amenajarea teritoriului, planuri urbanistice și utilizarea terenurilor
Restaurarea puținelor clădiri vechi	Oraș verde și rezilient	Spațiu Construit
Reabilitarea strazile laterale	Oraș verde și rezilient	Mobilitate urbană
Mirosul care vine de la sistemul de canalizare din G.Enescu la blocul vapor, dar și prin alte locuri din oraș	Oraș just și incluziv	Acces la Infrastructura de Servicii Publice
Soluție oferită: Cei care se ocupă de canalizare ar trebui să știe și să remedieze această problemă.		
Toate strazile asfaltate	Oraș verde și rezilient	Mobilitate urbană (Infrastructura drumurilor)
Educatia copiilor	Oraș just și incluziv	Acces la Infrastructura Socială
B-dul Victoriei sa fie prelungit	Oraș verde și rezilient	Mobilitate urbană
Mai multe parcuri si mai putine cladiri.(de ex. in zamnca am vrea un parc, nu blocuri)	Oraș verde și rezilient	Amenajarea teritoriului, planuri urbanistice și utilizarea terenurilor
Strandul vechi al Sucevei trebuie reabilitat	Oraș competitiv și productiv	Viață culturală
Rezolvați trotuarele , pavarile si parcările in spatiile interioare dintre blocuri	Oraș verde și rezilient	Mobilitate urbană
Rezolvați corect canalizarile	Oraș just și incluziv	Acces la Infrastructura de Servicii Publice
Curățați orasul peste tot, stabiliți amenzi uriașe și să le aplicati pentru cei care aruncă tot felul de deșeuri, inclusiv chiștoace de țigari.	Oraș verde și rezilient	Sustenabilitate și Protecția Mediului
O echipa de arhitecți care sa creeze și să proiecteze obiective frumoase, cu bun gust. Ce s-a făcut până acum a stricat aspectul orașului, pornind chiar din centrul lui.	Oraș bine guvernat	Capacitate administrativă

Parcul Șipote să devină cel mai atractiv din țara. Sa aibe alei cu tematica istorica : ex.alei cu domnitori ,domnițe,machete cu cetățile lui St. Cel Mare ,in muzeul satului să se înființeze ateliere de sculptura în piatră,lemn fier forjat , obiecte de arta ,care sa ocupe parcul Șipote și nu numai.Intre Statuia lui Stefan Cel Mare și soseaua care duce la cimitir să se facă 3/4 podete cu o arhitectura deosebita cu alei.Sa fie un punct de atracție unic unic pentru Suceava și nu numai.	Oraș competitiv și productiv	Turism
Apa, canal, gaze in tot orasul si inclusiv pe b-dul Sofia Vicoveanca si localitatile din jurul Sucevei.	Oraș just și incluziv	Acces la Infrastructura de Servicii Publice
Străzi fara gropi și în tot orașul	Oraș verde și rezilient	Mobilitate urbană
Curățenie	Oraș verde și rezilient	Spații verzi și publice
Fara cabluri atârinate	Oraș verde și rezilient	Infrastructură utilitară
Parcări	Oraș verde și rezilient	Mobilitate urbană
Promovare turistică	Oraș competitiv și productiv	Turism
Mai multe spații verzi...În Burdujeni nu există...Unde a fost un loc liber au construit o vilă,un butic	Oraș verde și rezilient	Spații verzi și publice
Atrageți investitori, refaceți industria	Oraș competitiv și productiv	Sectorul Privat (Investitori privați)
Creați locuri de munca pentru tineri	Oraș competitiv și productiv	Locuri de muncă, aptitudini și Inovare
Creați facilitati de agrement : parcuri , terenuri de sport in toate cartierele cu suprafețe macar egale cu parcarile magazine Lidl , Kaufland , etc , etc .	Oraș verde și rezilient	Spații verzi și publice
Sa faca stadionul cu nocturnă promis de multi ani	Oraș competitiv și productiv	Viață culturală
Asfaltarea Aleea Jupiter.	Oraș verde și rezilient	Mobilitate urbană
Construirea unui complex cultural		
In locul actualului stadion să se construiască un complex cultural.: O clădire cu 200 -300 locuri care să fie reprezentativa pentru Bucovina și să se numească TEATRU,să fie inclus în același ansamblu și o gradina de vara cu acoperiș retractabil ,in cadrul complexului să se găsească și spații deosebite pentru toți cei care doresc sa se manifeste artistic indiferent de vârstă .Complexul să fie o bijuterie a Bucovinei ,a României	Oraș competitiv și productiv	Viață culturală
Relocarea stadionului de fotbal in afara orasului si in locul lui construirea unui parc conectat de parcul Universitatii printr-o pasarela "verde" supraterana.	Oraș verde și rezilient	Spații verzi și publice
Parcul Sipote de la cetate va da posibilitatea sa creati puncte de atractie cu nise nemaiintalnite in tara chiar si strainatate! Faceti studii de marketing online cu ce si- ar dori sa viziteze turistii,indeosebi cei straini ,avand o potentă financiara mult mai mare! Puteti imbina parcul Sipote cu centrul comercial Mol de exemplu cu telecabine ce trec peste apa Sucevei ,turistii putand imbina turismul cu shopping totodata! Fonduri europene sunt la greu! Puteti face si o minigradina zoologica in parcul Sipote,aveti spatiul necesar! Deasemenea puteti crea miniorase mai exact marile capitale ale lumii in miniaturi cu holograme cu lumini si muzica specifica acelor tari ! Astfel turistii ar avea „posibilitatea" venind la Suceava sa viziteze intr- un singur loc mai multe tari! Puneti accent pe holograme si ambient din tari exotice precum Bali,Nepal,Argentins,Mexic	Oraș competitiv și productiv	Turism

,Taiwan,Coreea de sud,Japonia,Cambogia etc! Astfel comasarea mai multor continente intr- un singur loc ar putea lua fata unor puncte turistice mari de anvergura de pe Terra! Mai putin imagini cu tari de la rasarit,din Africa deoarece potentialul este redus ,totodata riscurile pt siguranta pe masura! Creati si capitale in miniatura ale tarilor nordice ,acestia fiind extrem de seriosi! Cu pachete la preturi de vizitare pe diferite categorii,in cazul in care viziteaza mai multe sa aiba preturi mai mici la pachete ce includ de exemplu vizitarea cetatii si a tuturor celorlalte obiective! Cu spatii pt karaoke,spatii pt copii,spatii pt varstnici de odihna! Nu laolalta ca in scuaruri,asta fiind un mare parc ! Este spatiu suficient! Cu un spatiu de exemplu specific triburilor de indieni,un spatiu specific mexican,mai exotice pt a avea diversitate! Nu culori rezu comuniste ,ci dimpotriva vii ,colorate ce atrag turistii nu ii baga in depresie! Deasemenea pe alei oameni imbracati in personaje de desene animate si mascarici ce fac glume pt a anima!		
Acoperiți canalele din Pădurea Sipote.	Oraș just și incluziv	Acces la Infrastructura de Servicii Publice
Curățați copaci trotuarele mai largi și betonate	Oraș verde și rezilient	Spații verzi și publice
Serpentina din scările metalice trebuie neapărat modernizată, tot aici se poate face un lac mare și frumos cu scurgere la canal este la 10 metri.	Oraș verde și rezilient	Spații verzi și publice
Renovarea aleii din spatele Muzeul Satului	Oraș verde și rezilient	Spațiu Construit
Repararea trotuarului de la Cimitirul Pacea până la Cetate	Oraș verde și rezilient	Mobilitate urbană
in Za MCA: sa se refacă și străzile din interiorul cartierului.	Oraș verde și rezilient	Mobilitate urbană
Spatii verzi si mai putin beton	Oraș verde și rezilient	Amenajarea teritoriului, planuri urbanistice și utilizarea terenurilor
Stațiunea de Cercetări are o suprafață mare și un lac care ar trebui amenajate gen parc, este o mizerie de nedescris si multe ciori	Oraș verde și rezilient	Spații verzi și publice
Rezolvati cu parcarile prin majoritatea cartierilor ,se parcheaza pe trotuar si oamenii trebuie sa ocoleasca vara masinile si iarna masinile si dunele de zapada.	Oraș verde și rezilient	Mobilitate urbană
Este plin orașul de tot felul de tarabe, chioșcuri, buticuri amplasate unde nu trebuie.	Oraș verde și rezilient	Amenajarea teritoriului, planuri urbanistice și utilizarea terenurilor
Organizarea unui traseu cu sens unic prin clădirea Pieței Mari ar rezolva problema comercianților.	Oraș competitiv și productiv	Economia și Infrastructura conectivă
Reglementați reclamele și firmele spațiilor comerciale, afișele de pe geamurile lor, ce ar trebui interzise și care dau un aspect foarte urât (vezi blv. Ge. Enescu)	Oraș bine guvernat	Cadrul Legislativ
Dezvoltarea Itcani	Oraș verde și rezilient	Amenajarea teritoriului, planuri urbanistice și utilizarea terenurilor
În primul rând să se creeze funcția de ARHITECT AL ORAȘULUI!	Oraș bine guvernat	Capacitate administrativă
Parcuri, spații verzi	Oraș verde și rezilient	Spații verzi și publice
Săli de sport, săli pentru întâlnirea persoanelor de vârsta a-2-a, etc	Oraș just și incluziv	Acces la Infrastructura Socială
Un arhitect șef ar fi folositor	Oraș bine guvernat	Capacitate administrativă
Statie de taximetrie la piata Burdujeni	Oraș verde și rezilient	Mobilitate urbană
Cerșetori (tigani) mai ales în jurul pieței mici, laboratorului de analize medicale dorna, și alte zone din G Enescu	Oraș just și incluziv	Sărăcie urbană

Locul de joaca pt.copii și strada sunt de pe timpul lui Ceaușescu.Luceafarului nr.2- George Enescu .	Oraș verde și rezilient	Spații verzi și publice
Spatii verzi	Oraș verde și rezilient	Spații verzi și publice
Parcări supra/ subterane	Oraș verde și rezilient	Mobilitate urbană (Parcări)
Fara gropi	Oraș verde și rezilient	Mobilitate urbană (Infrastructura drumurilor)
Curateni	Oraș verde și rezilient	Spații verzi și publice
Iluminatul public	Oraș verde și rezilient	Infrastructură utilitară
Trotuare acolo unde trebuie	Oraș verde și rezilient	Mobilitate urbană (Infrastructură pietonală)
Fluidizare trafic	Oraș verde și rezilient	Mobilitate urbană (Fluidizarea traficului)
Asfaltare	Oraș verde și rezilient	Mobilitate urbană (Infrastructura drumurilor)
Grădinițe, scoli in Obcini și Burdujeni	Oraș just și incluziv	Acces la Infrastructura Socială
Parcuri	Oraș verde și rezilient	Spații verzi și publice
Locuinte sociale pentru cei cu venituri mici (Salariu minim)	Oraș just și incluziv	Locuințe

Tabel 3. Propuneri digitale primite pe platforma cetadini.ro

PROVOCARE	PILON	CATEGORIE
Un oraș orientat spre binele cetățenilor.	Toți pilonii	
Parcări subterane și supraterane	Oraș verde și rezilient	Mobilitate urbană (Parcări)
Panouri fotovoltaice	Oraș verde și rezilient	Infrastructură utilitară
Rețea extinsă de piste pentru biciclete	Oraș verde și rezilient	Mobilitate urbană (Infrastructura de biciclete)
Spatiile verzi vor fi mult mai extinse.	Oraș verde și rezilient	Spații verzi și publice

PROVOCARE	PILON	CATEGORIE
Colectarea și reciclarea deșeurilor în mod inteligent	Oraș verde și rezilient	Sustenabilitate și Protecția Mediului (Managementul deșeurilor)
Turismul	Oraș competitiv și productiv	Turism
Pădurile tăiate abuziv	Oraș verde și rezilient	Sustenabilitate și Protecția Mediului
Migrarea oamenilor	Oraș competitiv și productiv	Orașe în declin
Dezvoltare economică sustenabilă	Oraș competitiv și productiv	Economia
Soluție propusă: Construcția de piste de biciclete, din Oobcini până în Burdujeni, Universitate, Scheia, grup școlar -- Itcani, ca în Olanda, cu semafoare.	Oraș verde și rezilient	Mobilitate urbană (Infrastructura de biciclete)
Soluție propusă: Propun ca în pădurea din zona Zamca să se amenajeze un parc de agrement. Zona este foarte frumoasă și se poate realiza mult mai frumos decât parcul M. Eminescu din Botosani. Zona este deja împădurită și cu un proiect bun poate ieși ceva minunat. Orașul Suceava are nevoie de parcuri și zone de agrement.	Oraș verde și rezilient	Spații verzi și publice
Locuri de parcare	Oraș verde și rezilient	Mobilitate urbană (Parcări)
Smart city	Oraș competitiv și productiv	Infrastructură inteligentă și Digitalizarea
Un oraș dezvoltat	Toți pilonii	

PROVOCARE	PILON	CATEGORIE
Poluarea, selectarea gunoiului	Oraș verde și rezilient	Sustenabilitate și Protecția Mediului
Plățile și cheltuielile către asociația de proprietari să se facă într-un cont	Oraș competitiv și productiv	Infrastructură inteligentă și Digitalizarea
Spatii de joaca cat mai multe ptr copii si diferite activitati extra ptr copii	Oraș just și incluziv	Acces la Infrastructura Socială
Să investim în educație	Oraș just și incluziv	Acces la Infrastructura Socială

Anexa nr. 3 - Lista lungă de idei de proiecte ZUF Suceava

Localitate	Idei de proiecte cu impact in dezvoltarea ZUF	Beneficiari	Buget estimat în Euro	Sursa
SUCEAVA	Amenajare podețe cu o arhitectură deosebită între Statuia lui Ștefan Cel Mare și strada Cetății (zona Cetatea de Scaun)	Primăria Municipiului Suceava	€ 200.000,00	Pagina de Facebook Politica Urbană a României
SUCEAVA	Lucrări de plombare și chituire zidărie, restaurare contraescarpă și pod de acces la Cetatea de Scaun a Sucevei	Primăria Municipiului Suceava	€ 2.800.000,00	Propunere Primăria Suceava
SUCEAVA	Restaurarea și reabilitarea Casei Memoriale "Simion Florea Marian"	Primăria Municipiului Suceava	€ 2.150.000,00	SIDU
SUCEAVA	Amenajare traseu între pădure Zamca – Cetate Zamca, Cetate Șcheia	Primăria Municipiului Suceava	€ 350.000,00	Idee prezentata in cadrul consultarii online cu MEDIUL PRIVAT, INSTITUTII PUBLICE ȘI FURNIZORI DE UTILITATI
SUCEAVA	Construire parcări pentru biciclete la unitățile de învățământ	Primăria Municipiului Suceava	€ 3.500.000,00	https://teodoramunteanu.ro/viziune/
SUCEAVA	Implementarea unui sistem de parcări pentru reședință cu abonament lunar	Primăria Municipiului Suceava	€ 1.000.000,00	https://teodoramunteanu.ro/viziune/
ADANCATA	Modernizare și reabilitare infrastructură rutieră de interes local în comuna Adâncata, județul Suceava	Primăria comunei Adâncata	€ 2.500.000,00	Propunere comuna Adâncata
ADANCATA	Realizare/amenajare alei pietonale în comuna Adâncata, județul Suceava	Primăria comunei Adâncata	€ 500.000,00	Propunere comuna Adâncata
SUCEAVA	Accesibilizarea rețelei pietonale pentru accesul persoanelor cu dizabilități	Primăria Municipiului Suceava	€ 3.500.000,00	Asociația KULT-ART - propuneri transmise prin email
SUCEAVA	Accesibilizare treceri de pietoni pentru persoane cu deficiențe motorii și vârstnici- prelungirea timpului de trecere a străzii pentru persoanele vârstnice și cele cu dizabilități de locomoție	Primăria Municipiului Suceava	€ 3.000.000,00	Idee prezentata in cadrul consultarii online SOCIETATEA CIVILA - TRANSPORT SI MOBILITATE
SUCEAVA	Accesibilizarea mijloacelor de transport cu emițătoare Bluetooth necesare pentru aplicații mobile smart pentru informarea persoanelor cu dizabilități privind: afișarea orelor și liniilor de transport, programul stațiilor etc.	Primăria Municipiului Suceava	€ 10.000,00	Listă centralizată proiecte Primăria Suceava
IPOTEȘTI	Amenajare alei pietonale sat Ipotești	Primăria comunei Ipotești	€ 750.000,00	Propunere comuna Ipotești

	Localitate	Idei de proiecte cu impact in dezvoltarea ZUF	Beneficiari	Buget estimat în Euro	Sursa
	PATRAUȚI	Amenajare intersecție de tip sens giratoriu în zona urbană funcțională (exemplu: DN 2 km 445 + 194 comuna Pătrăuți)	Primăria comunei Pătrăuți	€ 500.000,00	Propunere comuna Pătrăuți
	SALCEA	Amenajare locuri de parcare în apropierea instituțiilor publice ale Orașului Salcea	Primăria Orașului Salcea	€ 350.000,00	Listă centralizată proiecte Primăria Suceava
	SUCEAVA	Amenajare parcuri de tip Park&Ride	Primăria Municipiului Suceava	€ 750.000,00	PMUD
	SUCEAVA	Amenajare parcări pentru mijloacele de transport de mare tonaj în zona urbană funcțională	Primăria Municipiului Suceava	€ 2.000.000,00	Listă centralizată proiecte Primăria Suceava
	ȘCHEIA	Amenajare stații de încărcare pentru mașini electrice;	Primăria comunei Șcheia	€ 700.000,00	Listă centralizată proiecte Primăria Suceava
	SUCEAVA	Amenajare structuri metalice pentru parcare concomitentă a cel puțin 10 biciclete, inclusive dotarea cu sisteme antifurt în toate zonele orașului	Primăria Municipiului Suceava	€ 500.000,00	Idee prezentata in cadrul consultarii online SOCIETATEA CIVILA
	SUCEAVA	Amenajarea de trasee de plimbare in natura in zona Periurbană: Dealul Casei cu Apa, dealul Mănăstirii, pădurea din jurul Cetății Suceava	Primăria Municipiului Suceava	€ 150.000,00	Propunere SOCIETATEA CIVILA (Sanziana Rasca) primite prin email
	SALCEA	Amplasare semafoare inteligente cu sisteme de monitorizare a traficului și limitei de viteză la nivelul trecerilor de pietoni, situate în dreptul instituțiilor publice cu acces direct la str. Calea Sucevei (DN29-E85)	Primăria Orașului Salcea	€ 200.000,00	Listă centralizată proiecte Primăria Suceava
	PATRAUȚI	Construire alei pietonale si preluare ape meteorice in lungul drumului judetean DJ 208 V	Primăria comunei Pătrăuți	€ 2.500.000,00	Propunere comuna Pătrăuți
	MOARA	Construire de park and ride la Moara	Primăria Municipiului Suceava	€ 1.500.000,00	Idee prezentata in cadrul consultarii online SOCIETATEA CIVILA (09.12.2020)
	MOARA	Construire pasaj pietonal peste soseaua de centura a municipiului Suceava	Primăria comunei Moara	€ 7.000.000,00	Propunere comuna Moara
	ȘCHEIA	Construire/Modernizare parcări și trotuare;	Primăria comunei Șcheia	€ 1.500.000,00	Listă centralizată proiecte Primăria Suceava
	SUCEAVA	Creare linie de transport public Suceava – Aeroport Salcea	Primăria Municipiului Suceava	€ 200.000,00	Listă centralizată proiecte Primăria Suceava

	Localitate	Idei de proiecte cu impact in dezvoltarea ZUF	Beneficiari	Buget estimat în Euro	Sursa
	SUCEAVA	Creare parcări supraterrane și subterane (exemplu: zona Pieței Mari, cartier Obcini – str. Duzilor) în toate zonele din municipiul Suceava	Primăria Municipiului Suceava	€ 4.000.000,00	Pagina de Facebook Politica Urbană a României
	SUCEAVA	Creare rețele pietonale și ciclabile pentru vizitarea monumentelor istorice	Primăria Municipiului Suceava	€ 250.000,00	Idee prezentata in cadrul consultarii online OAR SUCEAVA
	SUCEAVA	Creare terminale intermodale în zona urbană funcțională	Primăria Municipiului Suceava	€ 10.000.000,00	Listă centralizată proiecte Primăria Suceava
	SUCEAVA	Crearea legături între comuna Pătrăuți și satul Dragomirna, comuna Mitocu Dragomirnei, prin preluarea în administrare a drumului forestier CHIVEI.	Primăria Municipiului Suceava	€ 10.000.000,00	Idee prezentata in cadrul intalnirii pe ZUF Suceava
	SUCEAVA	Creșterea atractivității transportului în comun	Primăria Municipiului Suceava	€ 5.000.000,00	Propunere prezentata in cadrul consultarii online pe domeniul TRANSPORT - Primaria Suceava (12.01.2021) Idee prezentata in cadrul consultarii online cu MEDIUL PRIVAT, INSTITUTII PUBLICE ȘI FURNIZORI DE UTILITATI (27.01.2021) Propunere SOCIETATEA CIVILA (Sanziana Rasca) primite prin email
	SUCEAVA	Creșterea vizibilității transportului în comun: informații de utilitate maximă, confort, timpii de așteptare;	Primăria Municipiului Suceava	€ 1.000.000,00	Idee prezentata in cadrul consultarii online cu MEDIUL PRIVAT, INSTITUTII PUBLICE ȘI FURNIZORI DE UTILITATI
	BOSANCI	Derulare campanii de educație rutieră adresate categoriilor de participanți la trafic: conducătorilor de utilaje agricole și de atelaje și elevilor din cadrul	Primăria comunei Bosanci	€ 10.000,00	Listă centralizată proiecte Primăria Suceava

Localitate	Ideii de proiecte cu impact in dezvoltarea ZUF	Beneficiari	Buget estimat în Euro	Sursa
BOSANCI	Derulare campanii de educație rutieră adresate elevilor din cadrul școlilor din Bosanci	Primăria comunei Bosanci	€ 10.000,00	Listă centralizată proiecte Primăria Suceava
SUCEAVA	Derulare campanii de educație rutieră adresate tuturor categoriilor de participanți la trafic (conducători auto, pietoni, bicicliști)	Primăria Municipiului Suceava	€ 3.500,00	SIDU
SUCEAVA	Derularea de campanii de informare publică pentru promovarea conceptului "car pooling" (partajare a autoturismelor), utilizarea transportului public și educație rutieră în rândul tinerilor	Primăria Municipiului Suceava	€ 35.000,00	SIDU /PMUD
SUCEAVA	Dezvoltarea comună a infrastructurii rutiere și utilităților	Primăria Municipiului Suceava	€ 15.000.000,00	Idee prezentata in cadrul consultarii online OAR SUCEAVA
SUCEAVA	Dezvoltarea infrastructurii necesare utilizarii autovehiculelor electrice si electrice hibride	Primăria Municipiului Suceava	€ 750.000,00	PMUD
SUCEAVA	Dezvoltarea unei infrastructuri pentru sprijinirea vieții active (piste de bicicletă, de alergare, acoperirea Patinoarului Areni, 10 noi terenuri de sport în cartiere) și a activităților cultural – artistice (spații pentru repetiții, training, spectacole)	Primăria Municipiului Suceava	€ 200.000,00	Idee prezentata in cadrul consultarii online SOCIETATEA CIVILA - TINERET
ADANCATA	Dotarea Primăriei Adâncata cu mașini electrice	Primăria comunei Adâncata	€ 500.000,00	Propunere comuna Adâncata
BOSANCI	Elaborare și implementare de reglementări privind introducerea de restricții ale vitezei de circulație în zonele vulnerabile	Primăria comunei Bosanci	€ 10.000,00	Listă centralizată proiecte Primăria Suceava
SUCEAVA	Extindere cu o banda a strazii Alexandru cel Bun și G.Enescu	Primăria Municipiului Suceava	€ 1.500.000,00	Idee prezentata in cadrul consultarii online OAR SUCEAVA
SUCEAVA	Extindere tramă stradală în zonele rezidențiale nou construite	Primăria Municipiului Suceava	€ 5.000.000,00	
SUCEAVA	Extinderea rețelelor de transport public locale în ZUF – prioritar în UAT-urile cu gradul de expansiune cel mai ridicat: Șcheia, Moara, Ipotești/Pătrăuți și cele care generează cel mai mare număr de navetiști: Șcheia, Ipotești, Salcea: - integrare a serviciilor (tarifară etc.);	Primăria Municipiului Suceava	€ 15.000.000,00	Idee prezentata in cadrul consultarii online cu MEDIUL PRIVAT, INSTITUTII PUBLICE ȘI FURNIZORI DE UTILITATI
SUCEAVA	Facilitarea accesului la transportul în comun pentru persoanele navetiste (copii și adulți) din localitățile limitrofe	Primăria Municipiului Suceava	€ 5.000.000,00	Idee prezentata in cadrul intalnirii pe ZUF Suceava
SUCEAVA	Facilități pentru tineri (studenți, elevi) pentru transportul public	Primăria Municipiului Suceava	€ 500.000,00	https://teodoramunteanu.ro/viziune/

Localitate	Idei de proiecte cu impact in dezvoltarea ZUF	Beneficiari	Buget estimat în Euro	Sursa
SUCEAVA	Fluidizarea traficului prin realizarea de noi sensuri unice și decongestionarea intersecțiilor în funcție de volumul de trafic raportat	Primăria Municipiului Suceava	€ 850.000,00	Idee prezentata in cadrul consultarii online SOCIETATEA CIVILA
SUCEAVA	Identificarea unor soluții informatice dedicate, specifice sistemelor de supraveghere video, resurse care implică componentele de software, dar și pe cele de hardware, soluții care să permit monitorizarea active a zonelor de interes și alarmarea în mod automat în cazul producerii unor încălcări ale reglementărilor (de ex.: intrarea pe acces interzis, trecere pe culoarea roșie a semaforului etc.)	Primăria Municipiului Suceava	€ 3.500.000,00	Primaria Suceava - Directia Politia Locala
SUCEAVA	Implementare sistem de transport pe cablu (telecabină)	Primăria Municipiului Suceava	€ 3.200.000,00	PMUD
SUCEAVA	Implementarea unui program de transport public actualizat în timp real pe platforma Google Maps	Primăria Municipiului Suceava	€ 200.000,00	Propunere SOCIETATEA CIVILA (Sanziana Rasca) primite prin email
SUCEAVA	Implementarea unui sistem de e-ticketing la nivel de zonă urbană funcțională	Primăria Municipiului Suceava	€ 1.500.000,00	Idee prezentata in cadrul consultarii online SOCIETATEA CIVILA - TRANSPORT SI MOBILITATE
SUCEAVA	Impunerea unor restricții de viteză pentru străzile înguste din municipiu care sunt accesate de transportul public	Primăria Municipiului Suceava	€ 10.000,00	Listă centralizată proiecte Primăria Suceava
SUCEAVA	Închiderea Centurii ocolitoare municipiului Suceava în zona de est și nord-est și crearea unei legături cu Aeroportul „Ștefan cel Mare”.	Primăria Municipiului Suceava	€ 50.000.000,00	OAR SUCEAVA - propuneri primite prin email "Idee prezentata in cadrul consultarii online SOCIETATEA CIVILA - TRANSPORT SI MOBILITATE (12.01.2021) Idee prezentata in cadrul consultarii online SOCIETATEA CIVILA - TURISM

Localitate	Ideii de proiecte cu impact in dezvoltarea ZUF	Beneficiari	Buget estimat în Euro	Sursa
SUCEAVA	Includerea în programul de „Amenajare parcuri” a spațiului dintre blocurile 10, 11, 12 din str. M. Damaschin/Baladei/Călimani	Primăria Municipiului Suceava	€ 500.000,00	Propunere Asociatia de proprietari nr.A8 și 50 intalnire cu Primaria Suceava
MITOCU DRAGOMIRNEI	Înființare stații de autobuz	Primăria comunei Mitocu Dragomirnei	€ 200.000,00	Propunere comuna Mitocu Dragomirnei
ADANCATA	Înființare stații de încărcare a mașinilor electrice în comuna Adâncata, județul Suceava	Primăria comunei Adâncata	€ 300.000,00	Propunere comuna Adâncata
MOARA	Infiintare statii de reincarcare electrica AUTO	Primăria comunei Moara	€ 500.000,00	Propunere comuna Moara
SUCEAVA	Înființarea unui nod intermodal de transport în imediata vecinătate a gării Burdujeni	Primăria Municipiului Suceava	€ 500.000,00	https://teodoramunteanu.ro/viziune/
SUCEAVA	Înlocuirea dalelor cimentate cu pavele pentru zonele pietonale	Primăria Municipiului Suceava	€ 200.000,00	Propunere primita pe email - Asociatia de proprietari nr. 41
SUCEAVA	Intervenții prioritare pentru facilități dedicate pe axul principal al orașului (Unirii – Ana Ipătescu – Ștefan cel Mare – 1 Mai) și axa Nicolae Bălcescu – Mărăști – George Enescu	Primăria Municipiului Suceava	€ 1.000.000,00	Listă centralizată proiecte Primăria Suceava
SUCEAVA	Introducere tren CFR Burdujeni-Ițcani , Suceava Vest -Scheia	Primăria Municipiului Suceava	€ 10.000.000,00	Idee prezentata in cadrul consultarii online SOCIETATEA CIVILA - TRANSPORT SI MOBILITATE
SUCEAVA	Introducerea unui circuit de telecabine în Parcul Șipote care să facă legătura cu zona comercială din Lunca Sucevei	Primăria Municipiului Suceava	€ 5.000.000,00	Pagina de Facebook Politica Urbană a României
SUCEAVA	Introducerea unui sistem UBER pentru transportul in comun, trasee adaptate in funcție de solicitari (on-demand sistem)	Primăria Municipiului Suceava	€ 10.000,00	Idee prezentata in cadrul consultarii online SOCIETATEA CIVILA - TRANSPORT SI MOBILITATE
SUCEAVA	Largirea bld. 1 Mai și Stefan cel Mare cu cel puțin o banda pe fiecare sens și realizarea de parcuri pe o bandă	Primăria Municipiului Suceava	€ 2.500.000,00	Idee prezentata in cadrul consultarii online OAR SUCEAVA
MOARA	Modernizare drumuri comunale din comuna Moara, jud. Suceava	Primăria comunei Moara	€ 2.500.000,00	Propunere comuna Moara
ADANCATA	Modernizare drumuri de exploatație agricolă în comuna Adâncata, județul Suceava	Primăria comunei Adâncata	€ 1.000.000,00	Propunere comuna Adâncata

	Localitate	Idei de proiecte cu impact in dezvoltarea ZUF	Beneficiari	Buget estimat în Euro	Sursa
	ADANCATA	Modernizare poduri și podețe pe raza comunei Adâncata	Primăria comunei Adâncata	€ 1.000.000,00	Propunere comuna Adâncata
	SUCEAVA	Modernizare rețea stradală	Primăria Municipiului Suceava	€ 10.000.000,00	Propunerea comuna Suceava
	BOSANCI	Modernizare și asfaltare străzile Pompier Gheorghe Colțuneac, Nuferilor, Libertății, Brutarului, Miron Costin, parțial strada Victor Babeș, Dr. Sârghi Nichifor, Constantin Brâncoveanu, Cojocarului, Arcașului, Nicolae Labiș, Plaiului din satul Cumpărătura, strada Florilor, Ciprian Porumbescu, Narciselor, parțial strada Cireșului din satul Bosanci și strada Bisericii din satul Cumpărătura	Primăria comunei Bosanci	€ 1.500.000,00	Listă centralizată proiecte Primăria Suceava
	SUCEAVA	Modernizare și dotare stații de transport public	Primăria Municipiului Suceava	€ 7.500.000,00	Idee prezentata in cadrul consultarii online cu MEDIUL PRIVAT, INSTITUTII PUBLICE ȘI FURNIZORI DE UTILITATI
	SALCEA	Modernizare tramă stradală	Primăria Orașului Salcea	€ 3.500.000,00	Listă centralizată proiecte Primăria Suceava
	ADANCATA	Modernizare transport public zona metropolitană	Primăria comunei Adâncata	€ 1.500.000,00	Propunere comuna Adâncata
	SUCEAVA	Modernizare/reabilitare infrastructură rutieră și pietonală în zona Cetății de Scaun a Sucevei	Primăria Municipiului Suceava	€ 2.000.000,00	Idee prezentata in cadrul consultarii online OAR SUCEAVA (19.01.2021)Listă centralizată proiecte Primăria Suceava
	ȘCHEIA	Modernizarea infrastructurii rutiere;	Primăria comunei Șcheia	€ 2.000.000,00	Listă centralizată proiecte Primăria Suceava
	SUCEAVA	Montare semafoare în zonele cu risc de accidente	Primăria Municipiului Suceava	€ 30.000,00	Listă centralizată proiecte Primăria Suceava
	SUCEAVA	Obligativitatea introducerii la nivelul companiilor de taxi autorizate a unui autovehicul adecvat pentru persoane cu dizabilități	Primăria Municipiului Suceava	€ 200.000,00	Idee prezentata in cadrul consultarii online SOCIETATEA CIVILA - TRANSPORT SI MOBILITATE

	Localitate	Ideii de proiecte cu impact in dezvoltarea ZUF	Beneficiari	Buget estimat în Euro	Sursa
	SUCEAVA	Optimizarea programului de transport public de călători și adaptarea permanentă la nevoile cetățenilor	Primăria Municipiului Suceava	€ 20.000,00	Listă centralizată proiecte Primăria Suceava
	SUCEAVA	Pasaje pietonale/parcari subterane și supraterane	Primăria Municipiului Suceava	€ 3.500.000,00	UAT Municipiul Suceava - email
	IPOTEȘTI	Patru statii de încărcare mașini electrice	Primăria comunei Ipotești	€ 500.000,00	Propunere comuna Ipotești
	BOSANCI	Plan Local de Acțiune pentru implementarea utilizării vehiculelor electrice	Primăria comunei Bosanci	€ 5.000,00	Listă centralizată proiecte Primăria Suceava
	ȘCHEIA	Amenajare terminal intermodal în Comuna Șcheia	Primăria comunei Șcheia	€ 750.000,00	SIDU
	ȘCHEIA	Preluarea unor drumuri private în administrarea primăriei;	Primăria comunei Șcheia	€ 500.000,00	Listă centralizată proiecte Primăria Suceava
	SUCEAVA	Promovarea turismului ecologic, respectiv a proiectului privind utilizarea trotinetelor electrice prin aplicatia Suceava-EcoRide	Primăria Municipiului Suceava	€ 300.000,00	Idee prezentata in cadrul consultarii online pe domeniul TRANSPORT - Primaria Suceava
	BOSANCI	Reabilitare și lărgire carosabil DC 70A, str. Alexandru cel Bun – parțial, modernizare și asfaltare str. Pinului, str. 1 Mai, parțial str. Irisului, parțial str. Primăverii, parțial str. Securiceniului, str. Botanist Gheorghe Bujorean tronsonul 1, str. Botanist Gheorghe Bujorean tronsonul 2, parțial str. Tudor Vladimirescu, str. Rozelor, str. Orhideelor, aleea Fierăriei, str. Gladiolelor și str. Păcii din satul Bosanci	Primăria comunei Bosanci	€ 1.500.000,00	Listă centralizată proiecte Primăria Suceava
	IPOTEȘTI	Reabilitare și modernizare drumuri comunale prin CNI	Primăria comunei Ipotești	€ 4.000.000,00	Propunere comuna Ipotești
	SUCEAVA	Reabilitare străzi și trotuare din zona centrală și cartierele rezidențiale Proiect extras din PMUD	Primăria Municipiului Suceava	€ 5.000.000,00	SIDU/PMUD Idee prezentata in cadrul consultarii online cu MEDIUL PRIVAT, INSTITUTII PUBLICE ȘI FURNIZORI DE UTILITATI
	SALCEA	Reabilitare, modernizare și asfaltare drumuri de interes local aflate în administrarea Orașului Salcea	Primăria Orașului Salcea	€ 5.000.000,00	Listă centralizată proiecte Primăria Suceava

	Localitate	Idei de proiecte cu impact in dezvoltarea ZUF	Beneficiari	Buget estimat în Euro	Sursa
	SUCEAVA	Reabilitare/modernizare străzi din cartierul Zamca	Primăria Municipiului Suceava	€ 10.000.000,00	Pagina de Facebook Politica Urbană a României
	SUCEAVA	Reabilitarea conductei de apă peste Râu Suceava	Primăria Municipiului Suceava	€ 5.000.000,00	Idee prezentata in cadrul consultarii online OAR SUCEAVA
	SUCEAVA	Reabilitarea esplanadei din fața blocului A2; calea Unirii 39;	Primăria Municipiului Suceava	€ 200.000,00	Propunere Asociatia de proprietari nr.A8 și 50 intalnire cu Primaria Suceava
	SUCEAVA	Reabilitarea Gării Ițcani și colaborarea cu CFR pentru introducerea unei conexiuni de tren cu frecvența de minim 30 de minute între cele 2 gări, integrate în rețeaua de transport în comun	Primăria Municipiului Suceava	€ 2.000.000,00	SIDU
	SUCEAVA	Reabilitarea liniilor de cale ferată și înființarea unor linii noi de transport feroviar în ZUF Suceava.	Primăria Municipiului Suceava	€ 150.000.000,00	OAR SUCEAVA - propuneri primite prin email
	SUCEAVA	Reabilitarea parcurii de reședință și a spațiului de joacă din spatele bl. 50 și bl. 51;	Primăria Municipiului Suceava	€ 200.000,00	Propunere Asociatia de proprietari nr. 41 intalnire cu Primaria Suceava
	SUCEAVA	Reabilitarea/modernizarea Aleii Jupiter și amenajarea pietonală printre blocuri	Primăria Municipiului Suceava	€ 500.000,00	Propunere Asociatia de proprietari nr.81 – Cartodrom și Jupiter-intalnire cu Primaria Suceava
	SUCEAVA	Reabilitarea/modernizarea căilor de acces dinspre cartierul George Enescu (exemplu: zona Cartodrom)	Primăria Municipiului Suceava	€ 500.000,00	Propunere Asociatia de proprietari nr.81 – Cartodrom și Jupiter-intalnire cu Primaria Suceava
	SUCEAVA	Realizare a două cartiere rezidențiale (zona cimitirului Pacea Nou – Ipotești, Moara – Ipotești, Suceava – Moara) și amenajare parcuri la intrarea în municipiul Suceava din zona urbană funcțională	Primăria Municipiului Suceava	€ 7.000.000,00	OAR SUCEAVA - propuneri primite prin email
	SUCEAVA	Realizare pasaj pietonal subteran Bdul I Mai (zona Spitalului Sfântul Ioan cel Nou de la Suceava)	Primăria Municipiului Suceava	€ 5.000.000,00	Idee prezentata in cadrul consultarii online SOCIETATEA CIVILA - TRANSPORT SI MOBILITATE

Localitate	Idei de proiecte cu impact in dezvoltarea ZUF	Beneficiari	Buget estimat în Euro	Sursa
SUCEAVA	Realizare pasaj pietonal subteran Str CALEA Unirii (în zona Complexului Comercial Bazar)	Primăria Municipiului Suceava	€ 5.000.000,00	Propunere Primaria Suceava
MITOCU DRAGOMIRNEI	Realizare traseu/circuit turistic prin modernizarea drumului Dragomirna – Pătrăuți	Primăria comunei Mitocu Dragomirnei	€ 200.000,00	Propunere comuna Mitocu Dragomirnei
SUCEAVA	Realizarea de piste de biciclete în Zona Urbană Funcțională (de ex. Suceava - Mitocu Dragomirnei - Pătrăuți)	Primăria Municipiului Suceava	€ 5.000.000,00	Idee prezentata in cadrul consultarii online SOCIETATEA CIVILA - TURISM
SUCEAVA	Realizarea circulației pietonale de legătură între arterele principale și zonele adiacente nou construite/ reamenajate	Primăria Municipiului Suceava	€ 15.670.000,00	PMUD
SUCEAVA	Realizarea de centre de distribuție a mărfurilor în vederea reducerii volumelor traficului de mărfuri în zonele rezidențiale	Primăria Municipiului Suceava	€ 250.000,00	SIDU /PMUD
SUCEAVA	Realizarea de studii de impact pentru parcări subterane pentru fiecare cartier	Primăria Municipiului Suceava	€ 200.000,00	https://www.monitorulsv.ro/Politico-local/2016-05-20/Candidatul-PSD-pentru-Primaria-Suceava-Tiberius-Bradatan-si-a-prezentat-programul-electoral-complet#ixzz6afsL4W5t
SUCEAVA	Realizarea Drumul rapid București – Pașcani – Siret (nod de descărcare)	Primăria Municipiului Suceava	€ 8.000.000,00	Lansarea candidatului candidatului PNL la Primăria Sucevei Ion Lungu. Descărcare de gestiune pentru precedentul mandat, program pentru viitor SmartPress Suceava (suceava-smartpress.ro)
SUCEAVA	Realizarea unei aplicații informatice care să ofere informații în timp real cu privire la problemele de trafic	Primăria Municipiului Suceava	€ 200.000,00	https://teodoramunteanu.ro/viziune/
SUCEAVA	Realizarea unor drumuri de legătură (bretele) pe relația Ipotești -Burdujeni, prin modernizarea drumurilor de exploatare existente.	Primăria Municipiului Suceava	€ 5.000.000,00	OAR SUCEAVA - propuneri primite prin email
SUCEAVA	Realizarea unui traseu de transport public tip „Autobuz Turistic”	Primăria Municipiului Suceava	€ 12.000,00	SIDU /PMUD

Localitate	Ideii de proiecte cu impact in dezvoltarea ZUF	Beneficiari	Buget estimat în Euro	Sursa
SUCEAVA	Reconfigurare intersecție strada Traian Vuia cu Calea Unirii (semaforizare și sens giratoriu)	Primăria Municipiului Suceava	€ 300.000,00	Listă centralizată proiecte Primăria Suceava
SUCEAVA	Reducerea congestiunii în trafic prin: studii în ansamblu cu o vizibilitate general – urbanism spațio-temporar și functional: a) Educație și restricții (amenzi, avertizări, campanii de informare) b) Încurajarea circulației pietonale în fiecare cartier și la nivel de municipiu	Primăria Municipiului Suceava	€ 2.500.000,00	Idee prezentata in cadrul consultarii online cu MEDIUL PRIVAT, INSTITUTII PUBLICE ȘI FURNIZORI DE UTILITATI
BOSANCI	Regiunea Nord-Est – Axa Rutieră Strategică: Iași-Suceava	Primăria comunei Bosanci	€ 5.000.000,00	Listă centralizată proiecte Primăria Suceava
SUCEAVA	Reorganizarea traseelor pentru accesul vehiculelor cu masa totală maximă autorizată mai mare de 3,5 tone	Primăria Municipiului Suceava	€ 30.000,00	SIDU /PMUD
SUCEAVA	Rețea de piste de biciclete (zone rezidențiale, parcuri)	Primăria Municipiului Suceava	€ 2.000.000,00	Lansarea candidatului candidatului PNL la Primăria Sucevei Ion Lungu. Descărcare de gestiune pentru precedentul mandat, program pentru viitor SmartPress Suceava (suceava-smartpress.ro) Idee prezentata in cadrul consultarii online SOCIETATEA CIVILA (09.12.2020) Idee prezentata in cadrul consultarii online SOCIETATEA CIVILA - TRANSPORT SI MOBILITATE
SUCEAVA	Rețea de stații de alimentare cu energie electrică pentru autovehicule și biciclete electrice	Primăria Municipiului Suceava	€ 2.000.000,00	Propunere Primăria Suceava

Localitate	Ideii de proiecte cu impact in dezvoltarea ZUF	Beneficiari	Buget estimat în Euro	Sursa
SUCEAVA	Ruta Alternativă 2: DN2 – DJ29, realizarea rutelor ocolitoare est și nord și închiderea inelului rutier astfel format (cu DNVO2P – ocolitoare vest) pentru degrevarea de trafic de tranzit de pe strada Gheorghe Doja, respectiv bld. Ana Ipătescu	Primăria Municipiului Suceava	€ 30.000.000,00	Idee prezentata in cadrul consultarii online cu MEDIUL PRIVAT, INSTITUTII PUBLICE ȘI FURNIZORI DE UTILITATI
SUCEAVA	Ruta Alternativă Suceava – Botoșani pe strada Mirăuți (Podul Unirii până pe strada Energeticianului); realizare acces de pe străzile Mirăuți și Traian Vuia către podul Unirii pe care se traversează râu Suceava către strada Energeticianului – conexiune cu DN29 Suceava – Botoșani	Primăria Municipiului Suceava	€ 40.000.000,00	Idee prezentata in cadrul intalnirii pe ZUF Suceava(13.01.2021) Idee prezentata in cadrul consultarii online SOCIETATEA CIVILA - TRANSPORT SI MOBILITATE
SUCEAVA	Sincronizarea semafoarelor pentru fluidizare traficului, implementarea semafoarelor cu comandă manuală	Primăria Municipiului Suceava	€ 1.000.000,00	Idee prezentata in cadrul consultarii online cu MEDIUL PRIVAT, INSTITUTII PUBLICE ȘI FURNIZORI DE UTILITATI
SUCEAVA	Sistem de inchiriere biciclete (Bike-sharing)	Primăria Municipiului Suceava	€ 250.000,00	PMUD
SUCEAVA	Sistem de transport public ecologic metropolitan, inclusiv Park&Ride la nivelul zonei urbane funcționale Suceava	Primăria Municipiului Suceava	€ 35.000.000,00	Propunere prezentata de dl primar ca fiind prioritare in cadrul discutiei online cu Primaria Suceava Idee prezentata in cadrul consultarii online pe domeniul TRANSPORT - Primaria Suceava
SUCEAVA	Sistem de transport public ecologic metropolitan - etapa II		€ 17.000.000,00	SIDU
SUCEAVA	Sistem integrat de management și modelare urbană destinat fluidizării traficului și îmbunătățirii calității vieții	Primăria Municipiului Suceava	€ 23.000.000,00	SIDU
BOSANCI	Sistem integrat de transport public ecologic	Primăria comunei Bosanci	€ 350.000,00	Listă centralizată proiecte Primăria Suceava

Localitate	Ideii de proiecte cu impact in dezvoltarea ZUF	Beneficiari	Buget estimat în Euro	Sursa
SUCEAVA	Sistem integrat de urmărire/măsură a consumului de apă la utilizatori – presupune efectuarea citirii automate a contorilor de branșament și din nodurile de rețea (prin rețele fixe de preluare a datelor sau, de acolo unde nu este posibil, prin deplasarea operatorilor cu mijloace auto) și interpretarea datelor citite într-un sistem tip dispecer prin intermediul unei platforme de evaluare și analiză a evenimentelor cu emiterea unor semnale de alarmă	Primăria Municipiului Suceava	€ 1.500.000,00	Primaria Suceava - Directia Politia Locala
SUCEAVA	Sistematizarea și reglementarea accesului dinspre Ipotești prin căi alternative spre zona nordică a municipiului;	Primăria Municipiului Suceava	€ 5.000.000,00	Idee prezentata in cadrul consultarii online OAR SUCEAVA
SUCEAVA	Susținerea deplasărilor velo în Municipiul Suceava și zona urbană funcțională	Primăria Municipiului Suceava	€ 250.000,00	SIDU
BOSANCI	Susținerea utilizării mijloacelor de transport electric în municipiul Suceava și zona urbană funcțională	Primăria comunei Bosanci	€ 10.000,00	Listă centralizată proiecte Primăria Suceava
SUCEAVA	Transformarea străzilor Stefan Ștefureac și Tăbăcarilor într-o zonă verde de promenadă, belvedere, comerț și HoReCa atractivă	Primăria Municipiului Suceava	€ 3.500.000,00	Propunere SOCIETATEA CIVILA (Sanziana Rasca) primite prin email
SUCEAVA	Trasee turistice pietonale în Municipiul Suceava	Primăria Municipiului Suceava	€ 1.000.000,00	SIDU/PMUD
SUCEAVA	Traseu/pistă definită pentru persoanele cu dizabilități	Primăria Municipiului Suceava	€ 2.500.000,00	Propunere Primăria Suceava
SUCEAVA	Valorificarea accesibilității feroviare creată odată cu realizarea coridoarelor transeuropene de transport (TEN-T) prevăzute în MPPGT – dezvoltare în logica TOD a zonei pe o rază de 400 – 800m – zone funcționale mixte, cu densitate crescută (business etc.);	Primăria Municipiului Suceava	€ 25.000.000,00	Idee prezentata in cadrul consultarii online cu MEDIUL PRIVAT, INSTITUTII PUBLICE ȘI FURNIZORI DE UTILITATI
SUCEAVA	Creșterea eficienței energetice în clădiri rezidențiale, inclusiv locuințe sociale la nivelul municipiului Suceava și la nivelul zonei urbane funcționale	Primăria Municipiului Suceava	€ 780.000,00	SIDU Propunere Asociatii de proprietari - intalnire cu Primaria Suceava
SUCEAVA	Reabilitare fața de blocuri de locuințe în vederea creării unui ansamblu urbanistic coerent	Primăria Municipiului Suceava	€ 3.800.000,00	SIDU Propunere primita pe email - Asociatia de proprietari nr. 41

	Localitate	Ideii de proiecte cu impact in dezvoltarea ZUF	Beneficiari	Buget estimat în Euro	Sursa
	SUCEAVA	Reabilitarea/creșterea eficienței energetice a clădirii Primăriei Burdujeni	Primăria Municipiului Suceava	€ 1.200.000,00	Propunere Primăria Suceava
	SUCEAVA	Renovarea energetică a clădirilor rezidențiale multifamiliale din zona centrală a Municipiului Suceava din cadrul Asociației de proprietari Nr. 3 - LOT 1	Primăria Municipiului Suceava	€ 2.748.742,92	Propunere Primăria Suceava
	SUCEAVA	Renovarea energetică a clădirilor rezidențiale multifamiliale din zona centrală a Municipiului Suceava din cadrul Asociației de proprietari Centru”	Primăria Municipiului Suceava	€ 7.094.066,00	Propunere Primăria Suceava
	SUCEAVA	Renovarea energetică a clădirilor rezidențiale multifamiliale din zona centrală a Municipiului Suceava din cadrul Asociației de proprietari nr. 3 - LOT 2	Primăria Municipiului Suceava	€ 2.632.577,50	Propunere Primăria Suceava
	SUCEAVA	Creșterea eficienței energetice a cantinei - internat din cadrul Colegiului Național Petru Rareș Suceava	Primăria Municipiului Suceava	€ 2.185.911,00	Propunere Primăria Suceava
	SUCEAVA	Creșterea eficienței energetice la nivelul clădirii cantinei de ajutor social	Primăria Municipiului Suceava	€ 311.185,00	Propunere Primăria Suceava
	SUCEAVA	Creșterea eficienței energetice a clădirii Școlii Gimnaziale nr. 3 Suceava	Primăria Municipiului Suceava	€ 2.364.910,80	Propunere Primăria Suceava
	SUCEAVA	Creșterea eficienței energetice la nivelul clădirii principale a Domeniului Public	Primăria Municipiului Suceava	€ 145.989,20	Propunere Primăria Suceava
	SUCEAVA	Creșterea eficienței energetice a clădirii Școlii Gimnaziale nr. 9 - Ion Creangă Suceava	Primăria Municipiului Suceava	€ 2.844.433,20	Propunere Primăria Suceava
	SUCEAVA	Creșterea eficienței energetice a clădirii Școlii Gimnaziale nr. 7 - Grigore Ghica Voievod	Primăria Municipiului Suceava	€ 1.247.120,00	Propunere Primăria Suceava
	SUCEAVA	Creșterea eficienței energetice a clădirii principale a Colegiului Național Mihai Eminescu Suceava	Primăria Municipiului Suceava	€ 1.766.102,80	Propunere Primăria Suceava
	SUCEAVA	Sistem de transport public ecologic metropolitan – etapa I	Primăria Municipiului Suceava	€ 23.256.170,00	Propunere Primăria Suceava
	SUCEAVA	Renovare energetică moderată Bloc P, Bulevardul 1 Mai, Nr.2	Primăria Municipiului Suceava	€ 1.139.044,20	Propunere Primăria Suceava
	SUCEAVA	Renovare energetică moderată Bloc 9 A (CASTOR), str. Jean Bart”	Primăria Municipiului Suceava	€ 423.259,20	Propunere Primăria Suceava
	SUCEAVA	Sistem inteligent de planificare a călătoriilor cu transportul public în Municipiul Suceava	Primăria Municipiului Suceava	€ 1.279.250,00	Propunere Primăria Suceava
	SUCEAVA	Înființarea a doua centre de colectare prin aport voluntar in municipiul Suceava	Primăria Municipiului Suceava	€ 1.853.353,60	Propunere Primăria Suceava
	SUCEAVA	Construire de insule ecologice digitalizate în Municipiul Suceava	Primăria Municipiului Suceava	€ 1.796.840,50	Propunere Primăria Suceava
	SUCEAVA	Construire creșă mare, str. Mircea Hrișcă, nr. FN, Municipiul Suceava	Primăria Municipiului Suceava	€ 4.333.468,87	Propunere Primăria Suceava

Localitate	Idei de proiecte cu impact in dezvoltarea ZUF	Beneficiari	Buget estimat în Euro	Sursa
SUCEAVA	Asigurarea eficienței energetice din surse alternative pentru piețe urbane	Primăria Municipiului Suceava	€ 1.500.000,00	"SIDU Primaria Suceava -Directia administratiei pietelor" Listă centralizată proiecte Primăria Suceava
SUCEAVA	Consolidarea clădirilor cu risc seismic, construire/dotare spații de adăpostire în caz de calamitate și achiziționarea de echipamente pe tipuri de riscuri (inundații, cutremure, alunecări de teren, risc chimic, biologic etc.) la nivelul municipiului Suceava și zona urbană funcțională	Primăria Municipiului Suceava	€ 3.500.000,00	Propunere Asociatii de proprietari - intalnire cu Primaria Suceava
SUCEAVA	Consolidarea clădirilor cu risc seismic: - bl. B3 – strada Alexandru cel Bun; - bl. A3 – strada Ștefan cel Mare, nr. 41;	Primăria Municipiului Suceava	€ 800.000,00	Propunere Asociatia de proprietari nr. 24 intalnire cu Primaria Suceava Propunere Asociatii de proprietari - intalnire cu Primaria Suceava 22.01.2021
SUCEAVA	Creșterea eficienței energetice în clădiri publice (instituții de învățământ) la nivelul municipiului Suceava și la nivelul zonei urbane funcționale	Primăria Municipiului Suceava	€ 3.500.000,00	Asociația de proprietari nr. 23 și 27 – Obcini Suceava Listă centralizată proiecte Primăria Suceava
SUCEAVA	Creșterea eficienței energetice în clădiri publice la nivelul municipiului Suceava	Primăria Municipiului Suceava	€ 6.500.000,00	SIDU
SUCEAVA	Reabilitarea și creșterea eficienței energetice a clădirilor rezidențiale la nivelul municipiului Suceava	Primăria Municipiului Suceava	€ 6.100.000,00	SIDU
	Creșterea eficienței energetice a clădirii Școlii Gimnaziale nr. 10	Primăria Municipiului Suceava	€ 1.250.000,00	SIDU
SUCEAVA	Implementare sistem pilot HEMS (Home Energy Management Systems) pentru clădiri publice în vederea creșterii eficienței energetice și reducerii emisiilor de gaze cu efect de seră	Primăria Municipiului Suceava	€ 20.000,00	SIDU

Localitate	Idei de proiecte cu impact in dezvoltarea ZUF	Beneficiari	Buget estimat în Euro	Sursa
SUCEAVA	Implementarea sistemelor de management energetic și termic pe clădirile din municipiul Suceava și instituțiile publice din zona urbană funcțională	Primăria Municipiului Suceava	€ 10.000.000,00	Propunere SOCIETATEA CIVILA (Sanziana Rasca) primite prin email Asociația de proprietari nr. 23 și 27 – Obcini Suceava Propunere Asociatii de proprietari - intalnire cu Primaria Suceava 22.01.2021 Asociația KULT-ART - propuneri transmise prin email
SUCEAVA	Înlocuirea iluminatului clasic cu tip LED în toate unitățile de învățământ	Primăria Municipiului Suceava	€ 350.000,00	Listă centralizată proiecte Primăria Suceava
SUCEAVA	Instalație tehnologică de recuperare a fosforului cu furnizarea de resurse energetice de CO ₂ , prin prelucrarea nămolului rezultat din procesul de epurare a apelor uzate	Primăria Municipiului Suceava	€ 5.000.000,00	Listă centralizată proiecte Primăria Suceava
SUCEAVA	Introducere în cazul piețelor a sistemelor de asigurare a utilităților folosind surse de energie alternativă: panouri solare/fotovoltaice	Primăria Municipiului Suceava	€ 1.500.000,00	Listă centralizată proiecte Primăria Suceava
SUCEAVA	Modernizarea Complexului Comercial Bazar, inclusiv încălzire prin utilizarea energiei alternative	Primăria Municipiului Suceava	€ 3.500.000,00	Listă centralizată proiecte Primăria Suceava
SUCEAVA	Reabilitarea și creșterea eficienței energetice a blocurilor de locuințe	Primăria Municipiului Suceava	€ 5.000.000,00	Listă centralizată proiecte Primăria Suceava
SUCEAVA	Reabilitarea sistemului de transport și distribuție energie termică în municipiul Suceava	Primăria Municipiului Suceava	€ 30.700.000,00	Listă centralizată proiecte Primăria Suceava
SUCEAVA	Reabilitarea termică și modernizarea fațadei clădirilor unităților de învățământ și grădinițe în vederea creșterii eficienței energetice și conferirea unei imagini moderne unitare	Primăria Municipiului Suceava	€ 3.000.000,00	Listă centralizată proiecte Primăria Suceava
SUCEAVA	Sistematizarea iluminatului public cu module de economisire a energiei electrice pe timp de noapte.	Primăria Municipiului Suceava	€ 1.000.000,00	https://teodoramunteanu.ro/viziune/

Localitate	Idei de proiecte cu impact in dezvoltarea ZUF	Beneficiari	Buget estimat în Euro	Sursa
SUCEAVA	Sisteme de monitorizare și eficientizare a consumului de energie termică în clădiri publice și instituții de învățământ	Primăria Municipiului Suceava	€ 2.000.000,00	Listă centralizată proiecte Primăria Suceava
SUCEAVA	Termoizolarea clădirilor prin consultarea cu artiștii plastici	Primăria Municipiului Suceava	€ 100.000,00	Idee prezentata in cadrul consultarii online cu MEDIUL PRIVAT, INSTITUTII PUBLICE ȘI FURNIZORI DE UTILITATI Propunere Asociatii de proprietari - intalnire cu Primaria Suceava 22.01.2021
SUCEAVA	Amenajarea căii de acces spre locul de amplasare a ghenelor de gunoi ce deservește bl. 149	Primăria Municipiului Suceava	€ 150.000,00	Propunere primita pe email - Asociatia de proprietari nr. 41
SUCEAVA	Creare și extindere zone verzi/parcuri, zone de agrement la nivelul municipiului Suceava și în zona urbană funcțională	Primăria Municipiului Suceava	€ 2.800.000,00	Idee prezentata in cadrul consultarii online SOCIETATEA CIVILA Idee prezentata in cadrul consultarii online SOCIETATEA CIVILA - TURISM Idee prezentata in cadrul consultarii online OAR SUCEAVA Idee prezentata in cadrul consultarii online SOCIETATEA CIVILA - TRANSPORT SI MOBILITATE Asociația KULT-ART - propuneri transmise prin email
BOSANCI	Achiziționarea unei autogunoiere noi	Primăria comunei Bosanci	€ 200.000,00	Listă centralizată proiecte Primăria Suceava

	Localitate	Idei de proiecte cu impact in dezvoltarea ZUF	Beneficiari	Buget estimat în Euro	Sursa
	SUCEAVA	Adaptarea infrastructurii urbane în vederea reducerii timpului de intervenție în caz de dezastre	Primăria Municipiului Suceava	€ 5.000.000,00	SIDU
	SUCEAVA	Amenajare centura verde a orașului Suceava, inclusiv punctele de acces la aceasta cu parcare și facilități pentru transport în comun (în zona Cetatea Zamca-Traian Vuia)	Primăria Municipiului Suceava	€ 2.000.000,00	Idee prezentata in cadrul consultarii online SOCIETATEA CIVILA - TRANSPORT SI MOBILITATE
	SUCEAVA	Amenajare spații verzi pe esplanada Casei de Cultură și dotare cu mobilier urban a zonei centrale	Primăria Municipiului Suceava	€ 250.000,00	Listă centralizată proiecte Primăria Suceava
	SUCEAVA	Amenajare spații verzi prin defrișarea vegetației existente, realizarea de aliniamente cu arbori ornamentali, arbuști, jardiniere, toaletarea spațiilor verzi etc.	Primăria Municipiului Suceava	€ 1.500.000,00	Listă centralizată proiecte Primăria Suceava
	BOSANCI	Amenajarea de locuri pentru depozitarea deșeurilor, altele decât cele menajere	Primăria comunei Bosanci	€ 100.000,00	SIDU Listă centralizată proiecte Primăria Suceava
	SUCEAVA	Amenajarea unui spațiu – parc (împădurire) în zona Dealu Mănăstirii Teodorenii – Burdujeni;	Primăria Municipiului Suceava	€ 350.000,00	Propunere Asociatia de proprietari nr. 16 intalnire cu Primaria Suceava
	SUCEAVA	Amplasarea unui generator de neutralizare a deșeurilor periculoase și contagioase și a unui generator de neutralizare mobil pentru incinerarea animalelor, a deșeurilor chimice etc.	Primăria Municipiului Suceava	1000000	Idee prezentata in cadrul consultarii online cu MEDIUL PRIVAT, INSTITUTII PUBLICE ȘI FURNIZORI DE UTILITATI
	SUCEAVA	Canalizarea pârâului Vernita (de la piața Burdujeni la limita administrativă a municipiului)	Primăria Municipiului Suceava	€ 650.000,00	Propunere primita prin email -A.N.Apele Române – Administrația Bazinala de apă Siret – Sistemul de Gospodărire a apelor Suceava

Localitate	Idei de proiecte cu impact in dezvoltarea ZUF	Beneficiari	Buget estimat în Euro	Sursa
SUCEAVA	Centrul local de valorificare a deseurilor reciclate in parteneriat public privat	Primăria Municipiului Suceava	€ 1.500.000,00	Idee prezentata in cadrul consultarii online SOCIETATEA CIVILA (09.12.2020) Propunere SOCIETATEA CIVILA (Sanziana Rasca) primite prin email
SUCEAVA	Consolidare albia râului Suceava in zona Ițcani - Ipotești	Primăria Municipiului Suceava	€ 2.400.000,00	SIDU
ADANCATA	Construire și dotare spații de adăpostire în caz de calamitate și achiziționarea de echipamente pe tipuri de riscuri(inundații, cutremure, alunecări de teren, risc chimic, biologic) la nivelul municipiului Suceava și zona urbană funcțională	Primăria comunei Adâncata	€ 150.000,00	Propunere comuna Adâncata
SUCEAVA	Construirea instalatie de uscare rapida a namolului (namol rezultat de la o Statie de Epurare a apei uzate neconforma)	Primăria Municipiului Suceava	€ 750.000,00	https://www.monitorulsv.ro/Politica-local/2016-05-20/Candidatul-PSD-pentru-Primaria-Suceava-Tiberius-Bradatan-si-a-prezentat-programul-electoral-complet#ixzz6afsL4W5t
BOSANCI	Crearea de zone verzi/parcuri pe str. Alexandru cel Bun	Primăria comunei Bosanci	€ 100.000,00	Listă centralizată proiecte Primăria Suceava
BOSANCI	Crearea unui sistem integrat de colectare selectivă	Primăria comunei Bosanci	€ 350.000,00	Listă centralizată proiecte Primăria Suceava
ADANCATA	Dotare cu sisteme de parazapezi în zone afectate de viscol	Primăria comunei Adâncata	€ 200.000,00	Propunere comuna Adâncata

Localitate	Ideii de proiecte cu impact in dezvoltarea ZUF	Beneficiari	Buget estimat în Euro	Sursa
SUCEAVA	Dotarea cu utilaje și echipamente necesare gestionării fluxurilor de deșeuri speciale (din construcții și demolări și voluminoase), utilaje și echipamente necesare gestionării deșeurilor reziduale și a celor biodegradabile, stație de sortare a deșeurilor municipale în amestec a firmelor din municipiul Suceava și din zona urbană funcțională	Primăria Municipiului Suceava	€ 1.500.000,00	Listă centralizată proiecte Primăria Suceava Raport Federația Județeană pentru Tineret Suceava http://cjsuceava.ro/2018/ccpt/20180529_raport.pdf
SUCEAVA	Echipamente de monitorizare și informare grad de poluare urbană	Primăria Municipiului Suceava	€ 1.500.000,00	https://teodoramunteanu.ro/viziune/ Asociația de proprietari nr. 23 și 27 – Obcini Suceava Listă centralizată proiecte Primăria Suceava
SUCEAVA	Elaborare Plan de atenuare și adaptare la schimbările climatice în municipiul Suceava și zona urbană funcțională Suceava	Primăria Municipiului Suceava	€ 110.000,00	Propunere primita prin email - Agenția pentru Protecția Mediului
SUCEAVA	Eliminarea obstacolelor de pe spațiul verde cu caracter public – amenajare peisageră, crearea unei rețele de spații verzi la nivel de cartier conectate cu cele deja existente la nivelul municipiului și la nivel de cartier: prioritar Zamca, Obcini, Mărășești, Areni, Burdujeni, Ițcani;	Primăria Municipiului Suceava	€ 4.000.000,00	Idee prezentată în cadrul consultării online cu MEDIUL PRIVAT, INSTITUTII PUBLICE ȘI FURNIZORI DE UTILITATI Propunere Asociații de proprietari - întâlnire cu Primăria Suceava
SUCEAVA	Extinderea sistemului integrat de colectare selectivă și reciclare a deșeurilor menajere: amenajare locații subterane de amplasare a puștelor; racordarea la canalizare a punctelor de colectare a deșeurilor menajere; distribuirea de saci menajeri pe tipuri de deșeu colectat cu etichete de tip cod de bare, nominal pe titular de imobil, într-un sistem de identificare de gen cod de bare pentru monitorizarea colectării selective	Primăria Municipiului Suceava	€ 5.000.000,00	Listă centralizată proiecte Primăria Suceava Idee prezentată în cadrul consultării online SOCIETATEA CIVILA

	Localitate	Ideii de proiecte cu impact in dezvoltarea ZUF	Beneficiari	Buget estimat în Euro	Sursa
	SUCEAVA	Implementare sistem de reciclare, purificare a apelor uzate și reciclare locală a deșeurilor.	Primăria Municipiului Suceava	€ 5.000.000,00	Asociația de proprietari nr. 23 și 27 – Obcini Suceava
	SALCEA	Implementare sistem eficient de colectare selectivă și gestionare a deșeurilor (construire centru de colectare, dotarea cu utilajele corespunzătoare și achiziționare europubele și eurocontainere)	Primăria Orașului Salcea	€ 1.000.000,00	Listă centralizată proiecte Primăria Suceava
	ADANCATA	Implementarea unui management performant pentru deșeurile menajere și o colectare selectivă a acestora și achiziționarea de europubele pentru cetățenii comunei Adâncata, județul Suceava, precum și platforme de colectare a deșeurilor	Primăria comunei Adâncata	€ 350.000,00	Propunere comuna Adâncata
	ADANCATA	Înființare și amenajare spații verzi în sat Adâncata, Fetești și Călugăreni	Primăria comunei Adâncata	€ 300.000,00	Propunere comuna Adâncata
	SUCEAVA	Lucrări de regularizare și îndiguire pe Pârâul Podul Vatafului	Primăria Municipiului Suceava	€ 750.000,00	Propunere primita prin email -A.N.Apele Române – Administrația Bazinală de apă Siret – Sistemul de Gospodărire a apelor Suceava
	ADANCATA	Lucrări regularizări și îndiguire cursuri de apă pe raza comunei Adâncata	Primăria comunei Adâncata	€ 200.000,00	Propunere comuna Adâncata
	SUCEAVA	Lucrări/ regularizări/ îndiguire cursuri de apă pe raza municipiului Suceava	Primăria Municipiului Suceava	€ 3.500.000,00	Propunere Primăria Suceava
	SUCEAVA	Plantare de perdele vegetale de protecție pe axul principal al municipiului Suceava și drumurilor metropolitane din zona urbană funcțională	Primăria Municipiului Suceava	€ 5.000.000,00	Idee prezentata in cadrul consultarii online cu MEDIUL PRIVAT, INSTITUTII PUBLICE ȘI FURNIZORI DE UTILITATI
	SUCEAVA	Promovarea managementului durabil al apei.	Primăria Municipiului Suceava	€ 500.000,00	Asociația de proprietari nr. 23 și 27 – Obcini Suceava

Localitate	Idei de proiecte cu impact in dezvoltarea ZUF	Beneficiari	Buget estimat în Euro	Sursa
SUCEAVA	Reabilitare spații verzi în cartierele rezidențiale	Primăria Municipiului Suceava	€ 5.000.000,00	SIDU Idee prezentata in cadrul consultarii online SOCIETATEA CIVILA Listă centralizată proiecte Primăria Suceava Propunere primita pe email - Asociatia de proprietari nr. 41 OAR SUCEAVA - propuneri primite prin email Pagina de Facebook Politica Urbană a României
SUCEAVA	Zonă de agrement - Parc Șipote	Primăria Municipiului Suceava	€ 10.000.000,00	Listă centralizată proiecte Primăria Suceava
SUCEAVA	Reabilitarea Parcului situat pe strada Mărășești	Primăria Municipiului Suceava	€ 37.000,00	Listă centralizată proiecte Primăria Suceava
SUCEAVA	Zona de agrement Pădure Zamca	Primăria Municipiului Suceava	€ 3.500.000,00	Listă centralizată proiecte Primăria Suceava
SUCEAVA	Parc fotovoltaic plutitor flotant Dragomirna	Primăria Municipiului Suceava	€ 15.000.000,00	Listă centralizată proiecte Primăria Suceava
SUCEAVA	Realizare campanii de informare, conștientizare și educare a populației pentru reciclarea deșeurilor	Primăria Municipiului Suceava	€ 100.000,00	Idee prezentata in cadrul consultarii online SOCIETATEA CIVILA Propunere SOCIETATEA CIVILA (Sanziana Rasca) primite prin email
ADANCATA	Realizare platforme pentru gunoi de grajd în comuna Adâncata, județul Suceava	Primăria comunei Adâncata	€ 100.000,00	Propunere comuna Adâncata

	Localitate	Idei de proiecte cu impact in dezvoltarea ZUF	Beneficiari	Buget estimat în Euro	Sursa
	SUCEAVA	Realizare studiu privind oportunitatea utilizării platformelor de deșeuri neconforme închise ca resursă pentru producerea de energie alternativă	Primăria Municipiului Suceava	€ 580.000,00	SIDU
	SUCEAVA	Realizarea de programe pentru plantarea anuală a minim 10.000 de arbori.	Primăria Municipiului Suceava	€ 200.000,00	https://teodoramunteanu.ro/viziune/
	SUCEAVA	Reconversia funcțională a spațiilor urbane prin investiții în infrastructura verde în toate cartierele municipiului Suceava și zona urbană funcțională	Primăria Municipiului Suceava	€ 7.000.000,00	Listă centralizată proiecte Primăria Suceava
	ADANCATA	Reîmpădurirea terenuri afectate de fenomene erozionale și alunecări de teren	Primăria comunei Adâncata	€ 200.000,00	Propunere comuna Adâncata
	SUCEAVA	Reîmpădurirea terenuri afectate de fenomene erozionale și alunecări de teren	Primăria Municipiului Suceava	€ 500.000,00	Listă centralizată proiecte Primăria Suceava
	SUCEAVA	Sistem integrat de avertizare și intervenție pentru siguranța publică și situații de urgență	Primăria Municipiului Suceava	€ 500.000,00	Listă centralizată proiecte Primăria Suceava
	SUCEAVA	Amenajare parc în jurul Mănăstirii Zamca și de trasee de promenada și ciclism peri-urbane în Padurea Zamca	Primăria Municipiului Suceava	€ 400.000,00	Propunere SOCIETATEA CIVILA (Sanziana Rasca) primite prin email
	SUCEAVA	Construire/ modernizare/ reabilitare spații de depozitare individuale pentru fiecare elev în toate școlile din municipiul Suceava	Primăria Municipiului Suceava	€ 250.000,00	https://teodoramunteanu.ro/viziune/
	SUCEAVA	Elaborare regulamente locale pentru amplasare firme și reclame spații comerciale	Primăria Municipiului Suceava	€ 100.000,00	Idee prezentata in cadrul consultarii online OAR SUCEAVA
	SUCEAVA	Reabilitarea, modernizarea și echiparea infrastructurii educaționale pentru învățământul profesional și tehnic la Colegiul Tehnic Samuil Isopescu și adaptarea sistemului de educație la evoluția tehnologică	COLEGIUL TEHNIC „SAMUIL ISOPESCU” SUCEAVA	€ 3.100.000,00	COLEGIUL TEHNIC „SAMUIL ISOPESCU” SUCEAVA
	SUCEAVA	Reabilitarea, modernizarea și echiparea infrastructurii educaționale pentru învățământul profesional și tehnic Colegiul Tehnic Alexandru Ioan Cuza și adaptarea sistemului de educație la evoluția tehnologică	Primăria Municipiului Suceava	€ 2.200.000,00	Propunere Primăria Suceava
	SUCEAVA	Îmbunătățirea infrastructurii educaționale la Grădinița cu program prelungit Gulliver și Grădinița cu program prelungit ABC: reabilitarea/ modernizarea/ mansardare clădire, înlocuirea tâmplăriei PVC, construire/amenajare/modernizarea loc de joacă, extindere/ reabilitare/ modernizare/ dotare bloc alimentar și sector spălătorie, digitalizare, reamenajarea spațiilor prin realizarea unei arhitecturi peisagistice din incinta grădinițelor	Gradinita cu Program Prelungit Gulliver	€ 3.000.000,00	Propunere primita prin email - Gradinita cu Program Prelungit Gulliver

Localitate	Ideii de proiecte cu impact in dezvoltarea ZUF	Beneficiari	Buget estimat în Euro	Sursa
SUCEAVA	Modernizarea infrastructurii educaționale la Colegiul Național Petru Rareș: dotări pentru Centrul de Documentare Informare, dotare cu mobilier școlar pentru corpul central și internat, realizarea unei împrejurimi pe lateralele N și V, tehnică și tehnologie pentru o școală inteligentă și sigură, amenajarea unei parcuri în incinta școlii și a internatului, amenajarea parcului din incinta școlii	Primăria Municipiului Suceava	€ 1.500.000,00	SIDU
SUCEAVA	Promovarea Municipiului Suceava capitală a Bucovinei	Primăria Municipiului Suceava	€ 121.000,00	SIDU
SUCEAVA	Reabilitare Parc Mărășești și parcuri publice în mediul urban/rural		€ 200.000,00	Listă centralizată proiecte Primăria Suceava
SUCEAVA	Reabilitare și accesibilizare Policlinică Areni și Policlinică CFR	Primăria Municipiului Suceava	€ 3.000.000,00	Lansarea candidatului candidatului PNL la Primăria Sucevei Ion Lungu. Descărcare de gestiune pentru precedentul mandat, program pentru viitor SmartPress Suceava (suceava-smartpress.ro)
SUCEAVA	Reabilitare spațiu de joacă în cartierul Cuza Vodă I	Primăria Municipiului Suceava	€ 250.000,00	Propunere Asociatia de proprietari nr. 41 intalnire cu Primaria Suceava
ȘCHEIA	Achiziționarea sistemelor de supraveghere a căilor de acces din comuna Șcheia;	Primăria comunei Șcheia	€ 450.000,00	Listă centralizată proiecte Primăria Suceava
SUCEAVA	Acordare facilități pentru susținerea performanței sportive la Suceava prin investiții în centrele de copii și juniori	Primăria Municipiului Suceava	€ 200.000,00	https://www.monitorulsv.ro/Politica-local/2016-05-20/Candidatul-PSD-pentru-Primaria-Suceava-Tiberius-Bradatan-si-a-prezentat-programul-electoral-complet#ixzz6afsL4W5t

	Localitate	Ideii de proiecte cu impact in dezvoltarea ZUF	Beneficiari	Buget estimat în Euro	Sursa
	SUCEAVA	Amenajare alei cu tematică istorică în Parcul Șipote: domnitori, domnițe, machete cu cetățile lui Stefan Cel Mare	Primăria Municipiului Suceava	€ 200.000,00	Pagina de Facebook Politica Urbană a României
	IPOTEȘTI	Amenajare iaz Mociulo și zona de agrement	Primăria comunei Ipotești	€ 250.000,00	Propunere comuna Ipotești
	SUCEAVA	Amenajare în Muzeul Satului a unor ateliere de sculptură în piatră, lemn, fier forjat, obiecte de artă	Primăria Municipiului Suceava	€ 100.000,00	Pagina de Facebook Politica Urbană a României
	SALCEA	Amenajare locuri publice de joacă pentru copii în localitățile, Salcea, Plopeni, Mereni, Prelipca și Văratec	Primăria Orașului Salcea	€ 150.000,00	Listă centralizată proiecte Primăria Suceava
	SUCEAVA	Amenajare modernă a parcului din Gara Ițcani	Primăria Municipiului Suceava	€ 350.000,00	Propunere Primăria Suceava
	MOARA	Amenajare parc cu zona de agrement si amfiteatru de vara in sat Bulai, comuna Moara	Primăria comunei Moara	€ 500.000,00	Propunere comuna Moara
	ADANCATA	Amenajare și dotare dispensar veterinar	Primăria comunei Adâncata	€ 10.000,00	Propunere comuna Adâncata
	SUCEAVA	Amenajare spații de joacă incluzive, dotarea zonelor pietonale cu aparatură de gimnastică în aer liber	Primăria Municipiului Suceava	€ 2.500.000,00	Propunere Asociații de proprietari - intalnire cu Primaria Suceava
	SUCEAVA	Amenajare spații de servire a mesei/minicante în unitățile școlare gimnaziale	Primăria Municipiului Suceava	€ 200.000,00	SIDU
	SUCEAVA	Amenajare spații pentru ONG-uri pentru desfășurarea activităților, inclusiv consiliere (exemplu: Salvați Copiii)	Primăria Municipiului Suceava	€ 300.000,00	Idee prezentata in cadrul consultarii online SOCIETATEA CIVILA - SUCEAVA INCLUZIVA
	SUCEAVA	Amenajare spații și chioșcuri pentru persoanele care improvizează tarabe pentru comerț în zona bl. 92 (Calea Unirii, nr. 39)	Primăria Municipiului Suceava	€ 200.000,00	Listă centralizată proiecte Primăria Suceava
	IPOTEȘTI	Amenajare spațiu de joaca și spațiu de recreere, sat Lisaura, comuna Ipotești	Primăria comunei Ipotești	€ 200.000,00	Propunere comuna Ipotești

Localitate	Ideii de proiecte cu impact in dezvoltarea ZUF	Beneficiari	Buget estimat în Euro	Sursa
SUCEAVA	Amenajare spațiul urban pentru facilitarea mișcării în aer liber: terenuri pentru activități sportive, crearea spațiilor de joacă, ateliere și tabere pentru tineri	Primăria Municipiului Suceava	€ 350.000,00	Asociația de proprietari nr. 23 și 27 – Obceni Suceava
ADANCATA	Amenajare teren de sport, construire anexă și împrejmuire la Școala Primară din satul Călugăreni, comuna Adâncata, județul Suceava	Primăria comunei Adâncata	€ 100.000,00	Propunere comuna Adâncata
ADANCATA	Amenajare teren de sport, construire anexă și împrejmuire la Școala Primară din satul Fetești, comuna Adâncata, județul Suceava	Primăria comunei Adâncata	€ 100.000,00	Propunere comuna Adâncata
SUCEAVA	Reabilitarea energetică a unității de învățământ "Dimitrie Cantemir" Suceava	Primăria Municipiului Suceava	€ 3.000.000,00	Listă centralizată proiecte Primăria Suceava
SUCEAVA	Amenajarea peisagistică a curților interioare din incinta unităților de învățământ	Primăria Municipiului Suceava	€ 1.000.000,00	Listă centralizată proiecte Primăria Suceava
SUCEAVA	Amenajarea spațiilor din fața Colegiului Național „Mihai Eminescu”	Primăria Municipiului Suceava	€ 250.000,00	Propunere Asociația de proprietari nr. 57 și 60 întâlnire cu Primăria Suceava
SUCEAVA	Amenajarea unei mini-gradini zoologice în Parcul Sipote	Primăria Municipiului Suceava	€ 800.000,00	Pagina de Facebook Politică Urbană a României
SUCEAVA	Amenajarea unei zone de agrement/parc în cartierul Obceni – de exemplu, zona Stațiunii Experimentale	Primăria Municipiului Suceava	€ 350.000,00	Propunere Asociația de proprietari nr.14 - Obceni întâlnire cu Primăria Suceava
SUCEAVA	Amenajarea unui spațiu de joacă în zona bl. B2;	Primăria Municipiului Suceava	€ 200.000,00	Propunere Asociația de proprietari nr.24 întâlnire cu Primăria Suceava
SUCEAVA	Asigurarea funcționării în condiții optime a cabinetelor de psihoterapie pentru reducerea procentului de abandon școlar, reducerea hărțuirii, creșterea rezultatelor la învățătură.	Primăria Municipiului Suceava	€ 500.000,00	https://teodoramunteanu.ro/viziune/

Localitate	Idei de proiecte cu impact in dezvoltarea ZUF	Beneficiari	Buget estimat în Euro	Sursa
SUCEAVA	Asumarea obligativității concursurilor naționale/ internaționale de arhitectură și urbanism pentru toate investițiile majore	Primăria Municipiului Suceava	€ 50.000,00	Propunere SOCIETATEA CIVILA (Sanziana Rasca) primite prin email UAT Municipiul Suceava - email
SUCEAVA	Calendar anual evenimente culturale și sportive cu caracter permanent	Primăria Municipiului Suceava	€ 100.000,00	https://teodoramunteanu.ro/viziune/
SUCEAVA	Centre de zi pentru persoane cu tratament psihiatric	Primăria Municipiului Suceava	€ 450.000,00	Idee prezentata in cadrul consultarii online SOCIETATEA CIVILA - SUCEAVA INCLUZIVA
ADANCATA	Conservarea și restaurarea infrastructurii bisericesti și a anexelor	Primăria comunei Adâncata	€ 100.000,00	Propunere comuna Adâncata
SUCEAVA	Consolidare versant vestic in zona iazului nr. 2 din Zona de Agrement Tătărași, cu refacerea aleilor, a zonelor verzi și a foisorului de pe iaz.	Primăria Municipiului Suceava	€ 2.000.000,00	Primaria Suceava - Directia Domeniul Public
SUCEAVA	Construcția, reabilitarea, modernizarea, extinderea și echiparea infrastructurii educaționale/unități de învățământ	Primăria Municipiului Suceava	€ 3.000.000,00	Listă centralizată proiecte Primăria Suceava
SUCEAVA	Construire a două etaje la Spitalul Sfântului Ioan cel Nou de la Suceava	Primăria Municipiului Suceava	€ 3.000.000,00	https://www.monitorulsv.ro/Politico-local/2016-05-20/Candidatul-PSD-pentru-Primaria-Suceava-Tiberius-Bradatan-si-a-prezentat-programul-electoral-complet#ixzz6afsl4W5t
ȘCHEIA	Construire After School în comuna Șcheia;	Primăria comunei Șcheia	€ 500.000,00	Listă centralizată proiecte Primăria Suceava
ADANCATA	Construire anexe și spații de depozitare materiale și utilaje aflate în proprietatea Primăriei Adâncata	Primăria comunei Adâncata	€ 50.000,00	Propunere comuna Adâncata
SUCEAVA	Construire ateliere meșteșugărești	Primăria Municipiului Suceava	€ 30.000,00	Listă centralizată proiecte Primăria Suceava

Localitate	Ideii de proiecte cu impact in dezvoltarea ZUF	Beneficiari	Buget estimat în Euro	Sursa
SUCEAVA	Construire bazin de înot în cadrul unităților de învățământ la nivelul municipiului Suceava și zona urbană funcțională	Primăria Municipiului Suceava	€ 1.500.000,00	Idee prezentata in cadrul consultarii online SOCIETATEA CIVILA - TINERET
SALCEA	Construire Cămin Cultural și amenajare curte interioară în localitatea Văratec	Primăria Orașului Salcea	€ 350.000,00	Listă centralizată proiecte Primăria Suceava
SUCEAVA	Construire campus universitar (camere, cantină, sediu facultate, racorduri, laboratoare, facultăți pentru cercetare și inovare)	Primăria Municipiului Suceava	€ 5.000.000,00	Idee prezentata in cadrul consultarii online OAR SUCEAVA
SUCEAVA	Construire complex sportiv multifunctional - Turn Parasutism	Primăria Municipiului Suceava	€ 3.500.000,00	Propunere SOCIETATEA CIVILA (Sanziana Rasca) primite prin email
SUCEAVA	Construire creșă în cartierul Burdujeni	Primăria Municipiului Suceava	€ 500.000,00	Listă centralizată proiecte Primăria Suceava
SUCEAVA	Construire Facultatea de Medicină în cadrul Universității Ștefan cel Mare Suceava	Primăria Municipiului Suceava	€ 3.500.000,00	Lansarea candidatului candidatului PNL la Primăria Sucevei Ion Lungu. Descărcare de gestiune pentru precedentul mandat, program pentru viitor SmartPress Suceava (suceava-smartpress.ro)
SUCEAVA	Extinderea pe verticală (mansardare) și dotare a clădirii Școlii Gimnaziale Miron Costin Suceava și adaptarea sistemului de educație la evoluția tehnologică	Primăria Municipiului Suceava	€ 1.550.000,00	Listă centralizată proiecte Primăria Suceava
SUCEAVA	Construire Grădiniță cu program prelungit în cartierul Obcini	Primăria Municipiului Suceava	€ 1.500.000,00	Listă centralizată proiecte Primăria Suceava
SUCEAVA	Construire grădiniță cu program prelungit la Școala Gimnazială nr. 1	Primăria Municipiului Suceava	€ 1.500.000,00	Listă centralizată proiecte Primăria Suceava

	Localitate	Idei de proiecte cu impact in dezvoltarea ZUF	Beneficiari	Buget estimat în Euro	Sursa
	SUCEAVA	Construire Grădiniță în zona centrală și cartierul Obcini	Primăria Municipiului Suceava	€ 620.000,00	Listă centralizată proiecte Primăria Suceava
	SUCEAVA	Muzeul Satului Bucovinean - Conservarea și valorificarea patrimoniului arhitectonic tradițional din nord-estul României	Primăria Municipiului Suceava	€ 5.000.000,00	Listă centralizată proiecte Primăria Suceava
	SUCEAVA	Construire Muzeu de Artă de sine stătător: galerie de artă, galerie de muzeu (de exemplu o clădire monumentală, o bienală ca în alte județe) – primire pe email a ideilor de proiecte privind: parcul Șipote, zona de Agrement, pădurea Zamca de la artiști plastici	Primăria Municipiului Suceava	€ 2.000.000,00	Idee prezentata in cadrul consultarii online cu MEDIUL PRIVAT, INSTITUTII PUBLICE ȘI FURNIZORI DE UTILITATI
	MOARA	Construire patinoar artificial acoperit in sat Bulai, comuna Moara	Primăria comunei Moara	€ 400.000,00	Propunere comuna Moara
	BOSANCI	Construire sală de sport în curtea Școlii Gimnaziale Bosanci	Primăria comunei Bosanci	€ 350.000,00	Listă centralizată proiecte Primăria Suceava
	MITOCU DRAGOMIRNEI	Construire sală de sport-sat Mitocu Dragomirnei	Primăria comunei Mitocu Dragomirnei	€ 300.000,00	Propunere comuna Mitocu Dragomirnei
	MITOCU DRAGOMIRNEI	Construire și dotare Cămin Cultural-sat Lipoveni	Primăria comunei Mitocu Dragomirnei	€ 250.000,00	Propunere comuna Mitocu Dragomirnei
	MOARA	Construire si dotare dispensar medical uman in localitatea Bulai, comuna Moara, Judetul Suceava	Primăria comunei Moara	€ 250.000,00	Propunere comuna Moara
	MITOCU DRAGOMIRNEI	Construire și dotare Dispensar uman	Primăria comunei Mitocu Dragomirnei	€ 250.000,00	Propunere comuna Mitocu Dragomirnei
	SUCEAVA	Construire/ modernizare/ reabilitare centru de zi pentru copiii cerșetori/centru de integrare: servicii de diagnoză, de integrare la școală și suport la domiciliu etc.	Primăria Municipiului Suceava	€ 350.000,00	Idee prezentata in cadrul consultarii online SOCIETATEA CIVILA - SUCEAVA INCLUZIVA
	SUCEAVA	Construire/amenajare/dotare dispensar veterinar în zona urbană funcțională	Primăria Municipiului Suceava	€ 100.000,00	Listă centralizată proiecte Primăria Suceava

	Localitate	Ideii de proiecte cu impact in dezvoltarea ZUF	Beneficiari	Buget estimat în Euro	Sursa
	BOSANCI	Construire/reabilitare/extindere unitate de învățământ pentru satul Cumpărătura	Primăria comunei Bosanci	€ 300.000,00	Listă centralizată proiecte Primăria Suceava
	SUCEAVA	Construire/reabilitare/modernizare centru pentru adăpostirea pe timp de zi/noapte a persoanelor fără locuințe	Primăria Municipiului Suceava	€ 500.000,00	Raport Federația Județeană pentru Tineret Suceava http://cjsuceava.ro/2018/ccpt/20180529_raport.pdf Propunere Asociatii de proprietari - intalnire cu Primaria Suceava 22.01.2021 SIDU
	SUCEAVA	Construirea creșelor în toate cartierele din municipiu	Primăria Municipiului Suceava	€ 3.000.000,00	Listă centralizată proiecte Primăria Suceava
	ȘCHEIA	Construirea de creșe /grădinițe în comuna Șcheia;	Primăria comunei Șcheia	€ 950.000,00	Listă centralizată proiecte Primăria Suceava
	SUCEAVA	Construirea unui complex cultural reprezentativ pentru Bucovina	Primăria Municipiului Suceava	€ 3.500.000,00	Pagina de Facebook Politica Urbană a României
	SUCEAVA	Construirea/Amenajarea de săli de sport la nivelul unităților școlare	Primăria Municipiului Suceava	€ 3.000.000,00	SIDU
	SUCEAVA	Reabilitarea, modernizarea și dotarea Centrului Cultural "Speranța"	Primăria Municipiului Suceava	€ 900.000,00	SIDU
	SUCEAVA	Creare de noi biblioteci și spații pentru activități tip afterschool în fiecare cartier	Primăria Municipiului Suceava	€ 300.000,00	Propunere Asociatii de proprietari - intalnire cu Primaria Suceava
	SUCEAVA	Creare spații școlare în vederea accesului tuturor preșcolărilor din zonele arundate la serviciile de educație timpurie	Primăria Municipiului Suceava	€ 3.000.000,00	Listă centralizată proiecte Primăria Suceava
	SUCEAVA	Crearea unui parc canin securizat in zona Zamca	Primăria Municipiului Suceava	€ 100.000,00	Propunere SOCIETATEA CIVILA (Sanziana Rasca) primite prin email

	Localitate	Ideii de proiecte cu impact in dezvoltarea ZUF	Beneficiari	Buget estimat în Euro	Sursa
	IPOTEȘTI	Creșă in sat Ipotești, comuna Ipotești	Primăria comunei Ipotești	€ 450.000,00	Propunere comuna Ipotești
	ȘCHEIA	Creșterea eficienței energetice a clădirilor aflate în administrarea primăriei prin lucrări de reabilitate termică;	Primăria comunei Șcheia	€ 1.500.000,00	Listă centralizată proiecte Primăria Suceava
	ȘCHEIA	Dezvoltarea infrastructurii pentru învățământ, acces la sistemul educațional; organizarea de activități de educație ecologică și promovarea învățământului dual;	Primăria comunei Șcheia	€ 1.000.000,00	Listă centralizată proiecte Primăria Suceava
	SUCEAVA	Difuzarea in Parcul Sipote a unor holograme cu lumini si muzica specifice marilor capitale ale lumii	Primăria Municipiului Suceava	€ 500.000,00	Pagina de Facebook Politica Urbană a României
	ADANCATA	Digitalizarea tuturor instituțiilor de învățământ din comuna Adâncata și dotarea acestora cu echipamente IT	Primăria comunei Adâncata	€ 200.000,00	Propunere comuna Adâncata
	ADANCATA	Dotare cu autospeciale de deszăpezire, autogreder, vidanjă și buldoexcavator	Primăria comunei Adâncata	€ 150.000,00	Propunere comuna Adâncata
	SUCEAVA	Dotare unități de învățământ cu echipamente specifice pentru învățământul dual	Primăria Municipiului Suceava	€ 1.000.000,00	Listă centralizată proiecte Primăria Suceava
	SUCEAVA	Dotarea celor 10 săli de grupă cu câte o tablă interactivă: 6 table „Așchiuță”, 4 table „Albinuța”	Primăria Municipiului Suceava	€ 10.000,00	Listă centralizată proiecte Primăria Suceava
	ADANCATA	Dotarea cu mobilier a corpului B al Școlii Ioan Băncescu Adâncata	Primăria comunei Adâncata	€ 200.000,00	Propunere comuna Adâncata
	ADANCATA	Dotarea cu mobilier a Școlii Primare Fetești și a Grădiniței cu Program Normal Fetești	Primăria comunei Adâncata	€ 200.000,00	Propunere comuna Adâncata
	ADANCATA	Dotarea Primăriei Adâncata cu mașini de transport	Primăria comunei Adâncata	€ 500.000,00	Propunere comuna Adâncata
	SUCEAVA	Dotarea sectorului de bucătărie în vederea eficientizării spațiilor aferente pentru redimensionarea fluxului și obținerea avizelor DSP pentru bucătăriile din cadrul unităților de învățământ și grădinițe	Primăria Municipiului Suceava	€ 900.000,00	Listă centralizată proiecte Primăria Suceava
	SUCEAVA	Dotarea și modernizarea unităților școlare gimnaziale cu echipamente în vederea obținerii avizului de la Inspectoratul Situațiilor de Urgență	Primăria Municipiului Suceava	€ 500.000,00	Listă centralizată proiecte Primăria Suceava
	SUCEAVA	Educație pentru sănătate – educație pentru viață	Primăria Municipiului Suceava	€ 400.000,00	Listă centralizată proiecte Primăria Suceava
	SUCEAVA	Elaborare politici locale de amenajare urbanistică a zonei policentrice a Sucevei și crearea de legături cu zona industrială și cele trei arealuri urbane majore	Primăria Municipiului Suceava	€ 200.000,00	Listă centralizată proiecte Primăria Suceava

Localitate	Ideii de proiecte cu impact in dezvoltarea ZUF	Beneficiari	Buget estimat în Euro	Sursa
SUCEAVA	Elaborare strategii de desfășurare activității în zona urbană funcțională (exemplu: centru de echitație în Mitocu Dragomirnei)	Primăria Municipiului Suceava	€ 300.000,00	Idee prezentata in cadrul consultarii online SOCIETATEA CIVILA - TURISM
ADANCATA	Extindere și modernizare cimitire și construcții capele în satele Adâncata, Fetești și Călugăreni	Primăria comunei Adâncata	€ 10.000,00	Propunere comuna Adâncata
MOARA	Extindere și modernizare rețea de iluminat public stradal	Primăria comunei Moara	€ 150.000,00	Propunere comuna Moara
ADANCATA	Extindere și modernizare sistem de iluminat public	Primăria comunei Adâncata	€ 100.000,00	Propunere comuna Adâncata
ADANCATA	Extindere și modernizare supraveghere video în comuna Adâncata, județul Suceava	Primăria comunei Adâncata	€ 150.000,00	Propunere comuna Adâncata
SUCEAVA	Extindere sistem de monitorizare video a spațiului public urban în Zona Urbană Funcțională Suceava	Primăria Municipiului Suceava	€ 5.000.000,00	Propunere Asociatii de proprietari - intalnire cu Primaria Suceava https://teodoramunteanu.ro/viziune/
BOSANCI	Extindere trotuare (pe străzile: Alexandru cel Bun, Unirii, Sucevei, Ștefan cel Mare din satul Bosanci și str. Calea Fălticeni din satul Cumpărătura)	Primăria comunei Bosanci	€ 200.000,00	Listă centralizată proiecte Primăria Suceava
MITOCU DRAGOMIRNEI	Extindere, reabilitare și modernizare Cămin Cultural	Primăria comunei Mitocu Dragomirnei	€ 250.000,00	Propunere comuna Mitocu Dragomirnei
SUCEAVA	Extinderea posibilitatii de a crea zone de promenadă și trasee de bicicleta pero-urbane in jurului lacului Icar	Primăria Municipiului Suceava	€ 2.500.000,00	Propunere SOCIETATEA CIVILA (Sanziana Rasca) primite prin email
SUCEAVA	Extinderea și modernizarea infrastructurii școlare, susținerea dotării școlilor cu logistică IT.	Primăria Municipiului Suceava	€ 5.000.000,00	https://teodoramunteanu.ro/viziune/
SUCEAVA	Finanțarea și încurajarea unei selecții artistice și relevante pentru evenimentele culturale.	Primăria Municipiului Suceava	€ 100.000,00	https://teodoramunteanu.ro/viziune/
SUCEAVA	Îmbunătățire infrastructură educațională la Grădinița cu program prelungit Prichindel prin construcția/dotarea creșei "O căsuță cu pitici"	Grădinița cu Program Prolungit Prichindel parteneri: Primăria Suceava Inspectoratul Școlar	€ 500.000,00	Propunere primita prin email - Grădinița cu Program Prolungit Prichindel

Localitate	Idei de proiecte cu impact in dezvoltarea ZUF	Beneficiari	Buget estimat în Euro	Sursa
SUCEAVA	Îmbunătățirea infrastructurii educaționale a Colegiului Economic Dimitrie Cantemir Suceava, prin construirea/ extinderea cu un corp nou de clădire cu sală de sport (pentru 47 de clase fără suprapunerea claselor) și laboratoare/ cabinete pentru domeniul economic/ turism și alimentație (care se găsesc în internat și împiedică obținerea autorizației sanitare)	Colegiul Economic Dimitrie Cantemir Suceava	€ 350.000,00	Propunere primita prin email Colegiul Economic Dimitrie Cantemir Suceava
SUCEAVA	Îmbunătățirea infrastructurilor educaționale prin modernizarea Școlii Gimnaziale nr. 4 (renovarea sălilor de clasă prin schimbarea ușor, schimbarea pardoselii și montarea de jaluzele verticale, renovarea cancelariei, asfaltarea curții școlii, renovarea scărilor din interiorul instituțiilor, construcția unei săli de sport, respectiv mansardarea pentru mărirea spațiului școlar)	Primăria Municipiului Suceava	€ 350.000,00	Idee prezentata in cadrul consultarii online cu INSTITUTIILE DE INVATAMANT
SUCEAVA	Îmbunătățirea/ extinderea/ modernizarea sistemelor de alimentare cu apă și de canalizare în zona urbană funcțională a municipiului Suceava. Se au în vedere următoarele zone: comuna Șcheia, sat Sf. Ilie – zona magazinului PROFİ și a drumului de centură a municipiului; comuna Șcheila, Sf. Ilie – zona magazin LIDL – Gara de Vest, zona din spatele magazinului METRO unde se vor construi sala polivalentă, bazinul de înot și stadionul de fotbal, zona campusului Universității Ștefan cel Mare, rețea nouă aducțiune către – comuna Adâncata/ orașul Salcea/ Aeroport Salcea etc	Primăria Municipiului Suceava	€ 3.500.000,00	Listă centralizată proiecte Primăria Suceava
SUCEAVA	Încurajarea intervențiilor artistice contemporane în spațiul public	Primăria Municipiului Suceava	€ 200.000,00	https://teodoramunteanu.ro/viziune/
ADANCATA	Înființare case de prăznuire și case mortuare pe lângă așezările bisericesti din comuna Adâncata, județul Suceava	Primăria comunei Adâncata	€ 10.000,00	Propunere comuna Adâncata
MITOCU DRAGOMIRNEI	Înființare Centru de informare turistică-sat Dragomirna	Primăria comunei Mitocu Dragomirnei	€ 250.000,00	Propunere comuna Mitocu Dragomirnei
SUCEAVA	Înființare de parcuri industriale în zona urbană funcțională (Suceava și 8 localități în jurul Sucevei)	Primăria Municipiului Suceava	€ 15.000.000,00	https://www.monitorulsv.ro/Politico-local/2016-05-20/Candidatul-PSD-pentru-Primaria-Suceava-Tiberius-Bradatan-si-a-prezentat-programul-electoral-complet#ixzz6afsL4W5t
ADANCATA	Înființare grădiniță cu program prelungit și afterschool în comuna Adâncata, județul Suceava	Primăria comunei Adâncata	€ 1.200.000,00	Propunere comuna Adâncata

Localitate	Idei de proiecte cu impact in dezvoltarea ZUF	Beneficiari	Buget estimat în Euro	Sursa
SUCEAVA	Înființare plan de monitorizare a traseelor culturale	Primăria Municipiului Suceava	€ 100.000,00	Listă centralizată proiecte Primăria Suceava
ADANCATA	Înființare și dotare bază sportivă	Primăria comunei Adâncata	€ 120.000,00	Propunere comuna Adâncata
ADANCATA	Înființare și dotare remize PSI și a SVSU Adâncata(echipamente, utilaje și autotilitare)	Primăria comunei Adâncata	€ 200.000,00	Propunere comuna Adâncata
ADANCATA	Înființare și dotare spații de joacă în satele Adâncata, Călugăreni și Fetești	Primăria comunei Adâncata	€ 200.000,00	Propunere comuna Adâncata
MOARA	Infiintarea unui centru de zi respiro si pentru persoane cu dizabilitati (la Moara)	Primăria comunei Moara	€ 450.000,00	Idee prezentata in cadrul consultarii online SOCIETATEA CIVILA - SUCEAVA INCLUZIVA (13.01.2021)
SUCEAVA	Maratonul Cetăților Suceava	Primăria Municipiului Suceava	€ 70.000,00	SIDU
SUCEAVA	Mărirea spațiului școlar prin mansardarea clădirii Grădiniței „Albinuța” (str. Oituz, nr.15) pentru a beneficia copiii de o sală multifuncțională	Primăria Municipiului Suceava	€ 300.000,00	Listă centralizată proiecte Primăria Suceava
SUCEAVA	Mărirea spațiului școlar prin mansardarea unor unități școlare din Municipiul Suceava și zona urbană funcțională	Primăria Municipiului Suceava	€ 2.000.000,00	SIDU
IPOTEȘTI	Modernizare școală gimnazială cl I-IV-a, sat Lisaura, comuna Ipotești	Primăria comunei Ipotești	€ 750.000,00	Propunere comuna Ipotești
ȘCHEIA	Modernizare sistemului de iluminat stradal în comuna Șcheia;	Primăria comunei Șcheia	€ 250.000,00	Listă centralizată proiecte Primăria Suceava
SUCEAVA	Modernizare Stadion Areni	Primăria Municipiului Suceava	€ 2.000.000,00	Asociația de proprietari nr. 23 și 27 – Obcini Suceava
ADANCATA	Modernizarea activității de studiu și cercetare prin dotarea și digitalizarea bibliotecii din comuna Adâncata, județul Suceava	Primăria comunei Adâncata	€ 50.000,00	Propunere comuna Adâncata
SUCEAVA	Modernizarea infrastructurii educaționale la Colegiul Tehnic de Industrie Alimentar: înlocuirea sistemelor de distribuție apă caldă apă rece, agent termic și canalizare, securizarea incintei campusului	Primăria Municipiului Suceava	€ 686.000,00	SIDU
SUCEAVA	Modernizarea infrastructurii și facilitării activităților pentru tineret în fiecare cartier din municipiul Suceava	Primăria Municipiului Suceava	€ 600.000,00	Idee prezentata in cadrul consultarii online SOCIETATEA CIVILA - TINERET

	Localitate	Idei de proiecte cu impact in dezvoltarea ZUF	Beneficiari	Buget estimat în Euro	Sursa
	SUCEAVA	Modernizarea infrastructurii turismului: realizarea unei baze de date cu obiectivele turistice, vizibilitatea Sucevei în mediul online, identificarea traseelor online (prezentare virtuală), implementarea unei aplicații de impact, promovarea gastronomiei locale și a produselor bucovinene	Primăria Municipiului Suceava	€ 500.000,00	Idee prezentata in cadrul consultarii online SOCIETATEA CIVILA - TURISM
	SUCEAVA	Modernizarea sălilor de clasă, a laboratoarelor de informatică și științe din cadrul unităților școlare gimnaziale	Primăria Municipiului Suceava	€ 750.000,00	Listă centralizată proiecte Primăria Suceava
	SUCEAVA	Modernizarea sălilor de grupă cu mobilier adecvat: pătuțuri, mese, scaune, mobilier centre etc. la Grădinița „Așchiuță” și Grădinița „Albinuța”	Primăria Municipiului Suceava	€ 100.000,00	Listă centralizată proiecte Primăria Suceava
	SUCEAVA	Modernizarea spațiilor aferente sectorului spălătorie în vederea asigurării fluxului precizat în legislația specifică și obținerea avizelor DSP	Primăria Municipiului Suceava	€ 600.000,00	Listă centralizată proiecte Primăria Suceava
	SUCEAVA	Modernizarea spațiului de joacă din spatele blocului 85, strada Eroilor;	Primăria Municipiului Suceava	€ 250.000,00	Propunere Asociatia de proprietari nr.31 – Eroilor intalnire cu Primaria Suceava
	ADANCATA	Montare sisteme de avertizare în satele Adâncata, Fetești și Călugăreni	Primăria comunei Adâncata	€ 100.000,00	Propunere comuna Adâncata
	IPOTEȘTI	Parc de recreere și joacă "Regina Maria"	Primăria comunei Ipotești	€ 150.000,00	Propunere comuna Ipotești
	SUCEAVA	Proiecte de cooperare transfrontalieră Cernăuți-Suceava - Soroca	Primăria Municipiului Suceava	€ 100.000,00	Idee prezentata in cadrul consultarii online SOCIETATEA CIVILA - TURISM
	SUCEAVA	Promovarea Mănăstirii Teodorenii ca monument cultural și istoric	Primăria Municipiului Suceava	€ 10.000,00	Propunere SOCIETATEA CIVILA (Sanziana Rasca) primite prin email
	BOSANCI	Promovarea obiceiurilor și tradițiilor specifice comunei Bosanci	Primăria comunei Bosanci	€ 50.000,00	Listă centralizată proiecte Primăria Suceava
	SUCEAVA	Promovarea produselor tradiționale locale	Primăria Municipiului Suceava	€ 10.000,00	Listă centralizată proiecte Primăria Suceava

Localitate	Ideii de proiecte cu impact in dezvoltarea ZUF	Beneficiari	Buget estimat în Euro	Sursa
SUCEAVA	Punerea în valoare a centrului medieval al Sucevei din perimetrul Curții Domnești, Biserica Sf. Dumitru, Biserica Domnițelor, Biserica Mirăuți și Cetatea de Scaune, a Parcului Șipote și a Pădurii Zamca ca zone de agrement pentru suceveni	Primăria Municipiului Suceava	€ 9.000.000,00	https://www.monitorulsv.ro/Politico-local/2016-05-20/Candidatul-PSD-pentru-Primaria-Suceava-Tiberius-Bradatan-si-a-prezentat-programul-electoral-complet#ixzz6afsl4W5t
SUCEAVA	Reabilitare Bază Sportivă „Unirea”	Primăria Municipiului Suceava	€ 1.500.000,00	Listă centralizată proiecte Primăria Suceava
IPOTEȘTI	Reabilitare cămin cultural, Sat Ipotești	Primăria comunei Ipotești	€ 350.000,00	Propunere comuna Ipotești
SUCEAVA	Reabilitarea canalizării stradale pentru scurgerea apei pluviale	Primăria Municipiului Suceava	€ 5.000.000,00	Propunere SOCIETATEA CIVILA (Sanziana Rasca) primite prin email
SUCEAVA	Reabilitare Casa de Cultură a Sindicatelor	Primăria Municipiului Suceava	€ 800.000,00	Listă centralizată proiecte Primăria Suceava
SUCEAVA	Reabilitare Stadion Ițcani, inclusiv infrastructura rutieră de acces (strada Stadionului, strada 28 noiembrie, strada Eraclie Porumbescu)	Primăria Municipiului Suceava	€ 3.500.000,00	Listă centralizată proiecte Primăria Suceava
SUCEAVA	Reabilitare/dotare echipamente Cantina de Ajutor Social (furnizor de servicii sociale)	Primăria Municipiului Suceava	€ 1.200.000,00	Listă centralizată proiecte Primăria Suceava
SUCEAVA	Reabilitare/modernizare Patinoar Areni	Primăria Municipiului Suceava	€ 200.000,00	SIDU
SUCEAVA	Reabilitare/modernizare/dotare cabinete de medicină școlară	Primăria Municipiului Suceava	€ 680.000,00	SIDU
SUCEAVA	Reabilitarea fostei grădinițe de pe Zamca și deschiderea ei	Primăria Municipiului Suceava	€ 750.000,00	Propunere SOCIETATEA CIVILA (Sanziana Rasca) primite prin email
BOSANCI	Reabilitarea parcului situat pe strada Ciprian Porumbescu	Primăria comunei Bosanci	€ 150.000,00	Listă centralizată proiecte Primăria Suceava

	Localitate	Idei de proiecte cu impact in dezvoltarea ZUF	Beneficiari	Buget estimat în Euro	Sursa
	BOSANCI	Reabilitarea parcului situat pe strada Ion Irimescu	Primăria comunei Bosanci	€ 150.000,00	Listă centralizată proiecte Primăria Suceava
	BOSANCI	Reabilitarea spațiului de joacă de la Școala Primară Bosanci	Primăria comunei Bosanci	€ 200.000,00	Listă centralizată proiecte Primăria Suceava
	SUCEAVA	Reabilitarea temeliei gardului existent din împrejurimea grădinițelor „Gulliver” și „A.B.C”	Primăria Municipiului Suceava	€ 50.000,00	Listă centralizată proiecte Primăria Suceava
	SUCEAVA	Realizare „Sală Polivalentă 5000 locuri” și realizarea unui Complex Sportiv (stadion nou) în municipiul Suceava	Primăria Municipiului Suceava	€ 12.500.000,00	SIDU
	SUCEAVA	Realizare Amfiteatru in Parcul Șipote (cu scenă publică în aer liber cu posibilitate de alimentare la energie electrică a unor echipamente tehnice specifice unei scene, inclusiv locuri pentru spectatori cu puncte de încărcare a dispozitivelor mobile)	Primăria Municipiului Suceava	€ 1.500.000,00	Lansarea candidatului candidatului PNL la Primăria Sucevei Ion Lungu. Descărcare de gestiune pentru precedentul mandat, program pentru viitor SmartPress Suceava (suceava-smartpress.ro) Propunere SOCIETATEA CIVILA (Vlad Grosaru) primite prin email
	SUCEAVA	Realizare Orășelul Copiilor în Parcul Șipote	Primăria Municipiului Suceava	€ 500.000,00	Lansarea candidatului candidatului PNL la Primăria Sucevei Ion Lungu. Descărcare de gestiune pentru precedentul mandat, program pentru viitor SmartPress Suceava (suceava-smartpress.ro)

Localitate	Idei de proiecte cu impact in dezvoltarea ZUF	Beneficiari	Buget estimat în Euro	Sursa
SUCEAVA	Realizare turism cultural activ, turism pe circuit	Primăria Municipiului Suceava	€ 8.000.000,00	Idee prezentata in cadrul consultarii online SOCIETATEA CIVILA - TURISM
SUCEAVA	Realizarea centrelor afterschool în incinta unităților de învățământ sau clădire separată în fiecare cartier din municipiu, respectiv centru multifuncțional afterschool în fiecare cartier	Primăria Municipiului Suceava	€ 3.000.000,00	Idee prezentata in cadrul consultarii online cu INSTITUTIILE DE INVATAMANT Idee prezentata in cadrul intalnirii pe ZUF Suceava(13.01.2021) Idee prezentata in cadrul consultarii online SOCIETATEA CIVILA - TINERET
SUCEAVA	Realizarea unor workshopuri pentru turisti pentru a prezenta mestesugurile si activitatile din zona rurala a județului Suceava (inclusiv colaborare cu hotelurile)	Primăria Municipiului Suceava	€ 200.000,00	Idee prezentata in cadrul consultarii online SOCIETATEA CIVILA - TURISM
SUCEAVA	Realizarea unui cinematograf în aer liber	Primăria Municipiului Suceava	€ 350.000,00	Raport Federația Județeană pentru Tineret Suceava http://cjsuceava.ro/2018/ccpt/20180529_raport.pdf
BOSANCI	Realizarea unui spațiu de joacă la Școala Primară Cumpărătura	Primăria comunei Bosanci	€ 250.000,00	Listă centralizată proiecte Primăria Suceava
SUCEAVA	Reamenajarea spațiului de joacă din fața bl. E42 (construit din 2010 și aflat în prezent în stare degradată);	Primăria Municipiului Suceava	€ 200.000,00	Propunere Asociatia de proprietari nr.26 intalnire cu Primaria Suceava
SUCEAVA	Restaurarea obiectivelor turistice (exemplu: centrul evreiesc)	Primăria Municipiului Suceava	€ 2.500.000,00	Idee prezentata in cadrul consultarii online SOCIETATEA CIVILA - TURISM

	Localitate	Idei de proiecte cu impact in dezvoltarea ZUF	Beneficiari	Buget estimat în Euro	Sursa
	BOSANCI	Rețele de internet wi-fi în locurile publice	Primăria comunei Bosanci	€ 100.000,00	Listă centralizată proiecte Primăria Suceava
	SUCEAVA	Semnalizarea patrimoniului construit prin panouri de reprezentare, pe care sa se regaseasca in zona centru (modernizata in anii 80) care sa cuprinda informatii si imagini cu vechile cladiri daramate. Informatia in format electronic plasata pe APP Suceava si pe site-ul Suceava destinatie turistică	Primăria Municipiului Suceava	€ 1.500.000,00	Idee prezentata in cadrul consultarii online SOCIETATEA CIVILA
	SUCEAVA	Sistem de iluminat public în zonele de colectare a deșeurilor menajere și montarea de sisteme de supraveghere video, inclusiv în zona urbană funcțională	Primăria Municipiului Suceava	€ 3.000.000,00	Propunere Asociatii de proprietari - intalnire cu Primaria Suceava
	IPOTEȘTI	Sistem de supraveghere video, comuna Ipotești	Primăria comunei Ipotești	€ 250.000,00	Propunere comuna Ipotești
	SUCEAVA	Sisteme de eficientizare și extindere a iluminatului public în zonele rezidențiale noi	Primăria Municipiului Suceava	€ 1.000.000,00	Listă centralizată proiecte Primăria Suceava
	SUCEAVA	Spații partajate în cartierele Cuza Voda, Zamca, Mărășești, George Enescu din Municipiul Suceava	Primăria Municipiului Suceava	€ 5.000.000,00	SIDU
	SUCEAVA	Susținerea în organizarea evenimentelor propuse de Fundația Județeană pentru Tineret Suceava (“un măr pentru o țigară”, concursuri de fotografie, cluburi de filme sau acțiuni caritabile (cumpără o masă caldă) programul RABLA pentru cărți (dai o carte și ieși alta)	Primăria Municipiului Suceava	€ 50.000,00	Raport Federatia Judeteana pentru Tineret Suceava http://cjsuceava.ro/2018/ccpt/20180529_raport.pdf
	SUCEAVA	Tehno Park Bucovina – Centru suport pentru promovarea inovării. Facilitarea investițiilor tehnologice: TLC, IOT, automatizare, inteligență artificială	Primăria Municipiului Suceava	€ 2.100.000,00	SIDU
	SUCEAVA	Transformarea zonei de sub Pasarela Ițcani într-un parc urban	Primăria Municipiului Suceava	€ 300.000,00	Propunere SOCIETATEA CIVILA (Sanziana Rasca) primite prin email
	SUCEAVA	Aqua Park în cadrul Complexului Sportiv din Municipiul Suceava	Primăria Municipiului Suceava	€ 15.000.000,00	Propunere Primaria Suceava
	SUCEAVA	Inițierea unui festival anual de artă stradală	Primăria Municipiului Suceava	€ 250.000,00	Propunere SOCIETATEA CIVILA (Sanziana Rasca) primite prin email

	Localitate	Ideii de proiecte cu impact in dezvoltarea ZUF	Beneficiari	Buget estimat în Euro	Sursa
	BOSANCI	Amenajarea Muzeului Pompierilor Voluntari Bosanci	Primăria comunei Bosanci	€ 200.000,00	Listă centralizată proiecte Primăria Suceava
	BOSANCI	Amenajarea terenului situat în zona „Lunca Sucevei”	Primăria comunei Bosanci	€ 150.000,00	Listă centralizată proiecte Primăria Suceava
	BOSANCI	Amenajarea terenului situat în zona Șipote	Primăria comunei Bosanci	€ 100.000,00	Listă centralizată proiecte Primăria Suceava
	SUCEAVA	Centru de management comunitar pentru servicii municipale (integrare și analiză informații, camere video, iluminat public, trafic, transport public)	Primăria Municipiului Suceava	€ 3.500.000,00	Idee prezentata in cadrul consultarii online cu MEDIUL PRIVAT, INSTITUTII PUBLICE ȘI FURNIZORI DE UTILITATI
	SUCEAVA	Centru Multifuncțional Dragomirna - HUB de inovare tehnică și cercetare științifică	Primăria Municipiului Suceava	€ 1.700.000,00	Listă centralizată proiecte Primăria Suceava
	SUCEAVA	Comunicarea cu Comunitatea evreilor din Suceava pentru a reabilita Cimitirul Evreiesc și amenajare a muzeului evreilor din Suceava	Primăria Municipiului Suceava	€ 850.000,00	Propunere SOCIETATEA CIVILA (Sanziana Rasca) primite prin email
	ȘCHEIA	Construcție centru multifuncțional cartier	Primăria comunei Șcheia	€ 650.000,00	Listă centralizată proiecte Primăria Suceava
	SUCEAVA	Construire parcări subterane pentru rezidenți pe bază de abonament (raza de acoperire cca. 300m)	Primăria Municipiului Suceava	€ 30.000.000,00	Idee prezentata in cadrul consultarii online cu MEDIUL PRIVAT, INSTITUTII PUBLICE ȘI FURNIZORI DE UTILITATI
	SUCEAVA	Creare aplicații de promovare Complex Comercial Bazar	Primăria Municipiului Suceava	€ 10.000,00	Primaria Suceava -Directia administratiei pietelor
	SUCEAVA	Crearea de circuite turistice tematice	Primăria Municipiului Suceava	€ 10.000,00	SIDU
	SUCEAVA	Decontaminare terenuri din fosta zonă industrială	Primăria Municipiului Suceava	€ 1.200.000,00	SIDU

Localitate	Idei de proiecte cu impact in dezvoltarea ZUF	Beneficiari	Buget estimat în Euro	Sursa
SUCEAVA	Elaborare strategie de dezvoltare/ modernizare a municipiului Suceava prin consultare cu artiști plastici	Primăria Municipiului Suceava	€ 100.000,00	Idee prezentata in cadrul consultarii online cu MEDIUL PRIVAT, INSTITUTII PUBLICE ȘI FURNIZORI DE UTILITATI
SUCEAVA	Elaborarea documentațiilor pentru clasarea monumentelor de arhitectură din a doua a jumătate a secolului XX.	Primăria Municipiului Suceava	€ 200.000,00	https://teodoramunteanu.ro/viziune/
SUCEAVA	Implementare mecanisme locale de atragere a investitorilor	Primăria Municipiului Suceava	€ 100.000,00	Propunere candidat la Primaria Suceava-Alexandru Băișanu
SUCEAVA	Limitarea extinderii necontrolate a intravilanelor localităților cu un grad ridicat de expansiune: Șcheia, Ipotești, Dumbrăveni și aplicarea principiilor de dezvoltare prin densificare în interiorul acestora;	Primăria Municipiului Suceava	€ 10.000,00	Idee prezentata in cadrul consultarii online cu MEDIUL PRIVAT, INSTITUTII PUBLICE ȘI FURNIZORI DE UTILITATI
SUCEAVA	Modernizarea tuturor obiectivelor turistice sucevene prin accesarea de fonduri europene	Primăria Municipiului Suceava	€ 35.000.000,00	https://teodoramunteanu.ro/viziune/
SUCEAVA	Reabilitare Curtea Domnească	Primăria Municipiului Suceava	€ 6.500.000,00	SIDU
SUCEAVA	Reabilitarea clădirilor istorice la nivelul municipiului Suceava și zona urbană funcțională	Primăria Municipiului Suceava	€ 15.000.000,00	Asociația de proprietari nr. 23 și 27 – Obcini Suceava
SUCEAVA	Realizare parc fotovoltaic și reconversie funcțională a platformei de zgură – Termica	Primăria Municipiului Suceava	€ 11.000.000,00	Propunere Primaria Suceava
SUCEAVA	Reamenajarea terenurilor și a bazelor sportive la nivelul municipiului Suceava (inclusiv unități de învățământ)	Primăria Municipiului Suceava	€ 3.500.000,00	https://teodoramunteanu.ro/viziune/
SUCEAVA	Abordare incluzivă pentru serviciile de incluziune: activități de voluntariat, atragerea fondurilor (exemplu: start-upuri)	Primăria Municipiului Suceava	€ 100.000,00	Listă centralizată proiecte Primăria Suceava
SUCEAVA	Acordare facilități fiscale pentru mediul de afaceri	Primăria Municipiului Suceava	€ 10.000,00	SIDU Propunere SOCIETATEA CIVILA (Sanziana Rasca) primite prin email
ȘCHEIA	Acordarea de facilități fiscale pentru investitori;	Primăria comunei Șcheia	€ 300.000,00	Listă centralizată proiecte Primăria Suceava

Localitate	Ideii de proiecte cu impact in dezvoltarea ZUF	Beneficiari	Buget estimat în Euro	Sursa
SUCEAVA	Acordarea de facilități medicilor de familie pentru a înlocui medicii în prag de pensionare	Primăria Municipiului Suceava	€ 1.000.000,00	Propunere SOCIETATEA CIVILA (Sanziana Rasca) primite prin email
SUCEAVA	Asigurare mediu de afaceri prietenos pentru atragere investitori care creează locuri noi de muncă	Primăria Municipiului Suceava	€ 1.000.000,00	https://teodoramunteanu.ro/viziune/
SUCEAVA	Atragere investiții, dezvoltare comună de zone industriale și creare locuri de muncă	Primăria Municipiului Suceava	€ 1.000.000,00	https://www.monitorulsv.ro/Politico-local/2016-05-20/Candidatul-PSD-pentru-Primaria-Suceava-Tiberius-Bradatan-si-a-prezentat-programul-electoral-complet#ixzz6afsl4W5t
SUCEAVA	Colaborarea agentilor de turism cu ONG-urile de tineret -traininguri de ghidaj	Primăria Municipiului Suceava	€ 50.000,00	Idee prezentata in cadrul consultarii online SOCIETATEA CIVILA - TURISM Propunere SOCIETATEA CIVILA (Vlad Grosaru) primite prin email
SUCEAVA	Conservarea și restaurarea infrastructurii patrimoniului ecumenic și a anexelor din municipiul Suceava și zona urbană funcțională	Primăria Municipiului Suceava	€ 1.500.000,00	Listă centralizată proiecte Primăria Suceava
SUCEAVA	Creare locuri de muncă pentru studenți	Primăria Municipiului Suceava	€ 250.000,00	Idee prezentata in cadrul consultarii online SOCIETATEA CIVILA - TINERET
SUCEAVA	Creare platformă de schimb de produse și servicii la nivel local	Primăria Municipiului Suceava	€ 200.000,00	Propunere Primaria Suceava
SUCEAVA	Creare/modernizare infrastructură de afaceri, facilitare asociere producători pentru atragere investiții, promovare potențial economic și investițional la nivel local	Primăria Municipiului Suceava	€ 2.000.000,00	Idee prezentata in cadrul consultarii online SOCIETATEA CIVILA (09.12.2020) https://teodoramunteanu.ro/viziune/

	Localitate	Idei de proiecte cu impact in dezvoltarea ZUF	Beneficiari	Buget estimat în Euro	Sursa
	SUCEAVA	Creșterea nivelului de pregătire pentru o reacție rapidă și eficientă la dezastre a echipajelor de intervenție	Primăria Municipiului Suceava	€ 300.000,00	Listă centralizată proiecte Primăria Suceava
	BOSANCI	Creșterea nivelului de pregătire pentru o reacție rapidă și eficientă la dezastre a echipajelor de intervenție ale S.V.S.U. Bosanci	Primăria comunei Bosanci	€ 50.000,00	Listă centralizată proiecte Primăria Suceava
	SUCEAVA	Dezvoltarea economică a orașului prin crearea condițiilor pentru dezvoltarea mediului de afaceri bazat pe competiție și satisfacerea nevoilor pieței	Primăria Municipiului Suceava	€ 500.000,00	Propunere Primaria Suceava
	ȘCHEIA	Dezvoltarea economică a comunei prin crearea condițiilor pentru dezvoltarea mediului de afaceri bazat pe competiție și satisfacerea nevoilor pieței;	Primăria comunei Șcheia	€ 700.000,00	Listă centralizată proiecte Primăria Suceava
	SUCEAVA	Elaborare strategii de dezvoltare antreprenorială pentru tineri	Primăria Municipiului Suceava	€ 1.000.000,00	https://www.monitorulsv.ro/Politica-local/2016-05-20/Candidatul-PSD-pentru-Primaria-Suceava-Tiberius-Bradatan-si-a-prezentat-programul-electoral-complet#ixzz6afsL4W5t https://teodoramunteanu.ro/viziune/
	SUCEAVA	Formarea cadrelor didactice pentru realizarea educației remediale	Primăria Municipiului Suceava	€ 20.000,00	SIDU
	SUCEAVA	Încheiere parteneriate cu Universitatea Ștefan cel Mare Suceava în vederea implementării de proiecte comune pentru dezvoltare locală sustenabilă	Primăria Municipiului Suceava	€ 100.000,00	Propunere SOCIETATEA CIVILA (Sanziana Rasca) primite prin email
	SUCEAVA	Încheierea parteneriatelor pentru dezvoltarea turismului cultural	Primăria Municipiului Suceava	50000	Idee prezentata in cadrul consultarii online cu MEDIUL PRIVAT, INSTITUTII PUBLICE ȘI FURNIZORI DE UTILITATI
	SUCEAVA	Încurajare consum din producția locală, prin înființarea spațiilor de desfacere pentru producătorii locali	Primăria Municipiului Suceava	€ 200.000,00	Listă centralizată proiecte Primăria Suceava

Localitate	Idei de proiecte cu impact in dezvoltarea ZUF	Beneficiari	Buget estimat în Euro	Sursa
SUCEAVA	Înființarea unui centru specializat pentru comercializarea produselor agricole	Primăria Municipiului Suceava	€ 400.000,00	Listă centralizată proiecte Primăria Suceava
SUCEAVA	Înființarea unui incubator de afaceri pentru tinerii suceveni care doresc să-și deschidă o afacere	Primăria Municipiului Suceava	€ 1.000.000,00	https://www.monitorulsv.ro/Politico-local/2016-05-20/Candidatul-PSD-pentru-Primaria-Suceava-Tiberius-Bradatan-si-a-prezentat-programul-electoral-complet#ixzz6afsl4W5t https://teodoramunteanu.ro/viziune/
SUCEAVA	Promovare principii fundamentale ale lanțurilor scurte de aprovizionare ale producătorilor locali și ale alimentației urbane sănătoase prin activități de cercetare și diseminare a rezultatelor cercetării	Primăria Municipiului Suceava	€ 200.000,00	Listă centralizată proiecte Primăria Suceava
SUCEAVA	Realizare de parteneriate între primărie și alte organizații pentru facilitarea educației complementare: financiară, civică, sanitară sau protejarea mediului	Primăria Municipiului Suceava	€ 200.000,00	https://teodoramunteanu.ro/viziune/
SUCEAVA	Realizare platformă pentru transfer de informații în sprijinul facilitării accesului consumatorilor din municipiul Suceava la produse alimentare locale, prin construirea unei platforme digitale GUST de Suceava (Acronim: Gust de Suceava)	ONG	€ 24.640,66	Propunere primita prin email Direcția pentru Agricultură Județeană Suceava citadini.ro
SUCEAVA	Sprijinirea producătorilor locali pentru îmbunătățirea capacității de acces pe piața alimentară a municipiului	Primăria Municipiului Suceava	€ 100.000,00	Listă centralizată proiecte Primăria Suceava
SUCEAVA	Transferul de informații din mediul academic către comunitatea consumatorilor din municipiu și a producătorilor locali	Primăria Municipiului Suceava	€ 10.000,00	Listă centralizată proiecte Primăria Suceava
SUCEAVA	“Friend, you abandon me?” Prietene-mă abandonezi? – campanie de informare pentru prevenirea abandonului	Primăria Municipiului Suceava	€ 100.000,00	SIDU
SUCEAVA	Modernizare sistem de hidranți exteriori de incendiu de la nivelul municipiului Suceava	Primăria Municipiului Suceava	€ 200.000,00	Asociația de proprietari nr. 23 și 27 – Obcni Suceava
SUCEAVA	Acordarea de ajutoare banesti de urgenta	Primăria Municipiului Suceava	€ 200.000,00	Primaria Suceava - Directia Asistenta Sociala

	Localitate	Idei de proiecte cu impact in dezvoltarea ZUF	Beneficiari	Buget estimat în Euro	Sursa
	SUCEAVA	Acordarea de ajutoare pentru incalzirea cu lemne a locuintelor pentru familiile beneficiare de ajutor social	Primăria Municipiului Suceava	€ 300.000,00	Primaria Suceava - Directia Asistenta Sociala
	MOARA	„Extinderea sistemului de distributie a gazelor naturale in satele Moara Carp, Moara Nica, Bulai, Frumoasa si Liteni din comuna Moara, judetul Suceava”	Primăria comunei Moara	€ 350.000,00	Propunere comuna Moara
	SUCEAVA	Accesibilizarea clădirilor de învățământ, cultură și a obiectivelor turistice; accesibilizarea funcțională în clădirile instituțiilor publice	Primăria Municipiului Suceava	€ 3.500.000,00	Asociația KULT-ART - propuneri transmise prin email
	SUCEAVA	Acordarea de prestatii financiare exceptionale in baza L. 272/2004 pentru familiile cu copii	Primăria Municipiului Suceava	€ 700.000,00	Listă centralizată proiecte Primăria Suceava
	SUCEAVA	Acordarea de tichete sociale de gradiniță pentru stimularea participării în învățământul preșcolar a copiilor provenind din familii defavorizate;	Primăria Municipiului Suceava	€ 250.000,00	Primaria Suceava - Directia Asistenta Sociala
	SUCEAVA	Acordarea indemnizației pentru persoane cu handicap grav	Primăria Municipiului Suceava	€ 1.500.000,00	Listă centralizată proiecte Primăria Suceava
	SUCEAVA	Acordarea venitului minim garantat sub forma de ajutor social;	Primăria Municipiului Suceava	€ 300.000,00	Primaria Suceava - Directia Asistenta Sociala
	SUCEAVA	adăpost nou cu centru modern de sterilizare a cainilor fara stapan in Lunca Sucevei (Colaborare cu Casa lui Patrocle)	Primăria Municipiului Suceava	€ 150.000,00	Propunere SOCIETATEA CIVILA (Sanziana Rasca) primite prin email
	SUCEAVA	Amenajare spațiu pentru desfășurarea adunărilor generale anuale cu proprietarii	Primăria Municipiului Suceava	€ 10.000,00	Propunere Asociatii de proprietari - intalnire cu Primaria Suceava
	SUCEAVA	Amenajare spațiu pentru persoanele vârstnice în Obcini lângă B.C.R.	Primăria Municipiului Suceava	€ 350.000,00	Propunere Asociatia de proprietari nr. 11A intalnire cu Primaria Suceava
	SUCEAVA	Amenajarea unui adăpost pentru persoanele vulnerabile în cartierul George Enescu	Primăria Municipiului Suceava	€ 1.000.000,00	Listă centralizată proiecte Primăria Suceava
	SUCEAVA	Asistență maternală psihică	Primăria Municipiului Suceava	€ 300.000,00	Listă centralizată proiecte Primăria Suceava

	Localitate	Idei de proiecte cu impact in dezvoltarea ZUF	Beneficiari	Buget estimat în Euro	Sursa
	BOSANCI	Centru de consiliere pentru copil și familie	Primăria comunei Bosanci	€ 350.000,00	Listă centralizată proiecte Primăria Suceava
	SUCEAVA	Citizen city card – card pentru servicii publice locale	Primăria Municipiului Suceava	€ 1.000.000,00	Listă centralizată proiecte Primăria Suceava
	SUCEAVA	Construire/ modernizare/ reabilitare centru de zi respiro, inclusiv în unitățile administrativ teritoriale din zona urbană funcțională Suceava	Primăria Municipiului Suceava	€ 1.500.000,00	Idee prezentata in cadrul consultarii online SOCIETATEA CIVILA
	SUCEAVA	Construire/modernizare/reabilitare centru pentru consilierea si informarea persoanelor, victime ale violentei in familie	Primăria Municipiului Suceava	€ 450.000,00	Primaria Suceava - Directia Asistenta Sociala
	SUCEAVA	Construire/reabilitare/modernizare centru de zi pentru vârstnici	Primăria Municipiului Suceava	€ 1.500.000,00	SIDU Idee prezentata in cadrul intalnirii pe ZUF Suceava
	SUCEAVA	Construire/reabilitare/modernizare complex Regional de Recuperare socio-medical "Laurenția Ulici"	Primăria Municipiului Suceava	€ 3.000.000,00	SIDU
	SUCEAVA	Continuarea parteneriatului cu Asociația lumină Lină Suceava in vederea cofinanțării Centrului de Zi Sfânta Vineri Suceava	Primăria Municipiului Suceava	€ 350.000,00	Primaria Suceava - Directia Asistenta Sociala
	SUCEAVA	Continuarea parteneriatului cu Asociația Sf.Ioan cel Nou de la Suceava prin cofinanțarea serviciului de îngrijire la domiciliu pentru persoanele vârstnice	Primăria Municipiului Suceava	€ 350.000,00	Primaria Suceava - Directia Asistenta Sociala
	SUCEAVA	Continuarea parteneriatului cu Asociația "Lumina lină", privind cofinanțarea Centru Social de Noapte si si reinsertie sociala, pentru persoanele fara adapost din Suceava .	Primăria Municipiului Suceava	€ 350.000,00	Primaria Suceava - Directia Asistenta Sociala
	SUCEAVA	Continuarea parteneriatului cu Fundația Filantropică FARA -Centrul de Recuperare Emanuel Suceava – pentru susținerea copiilor cu nevoi speciale;	Primăria Municipiului Suceava	€ 350.000,00	Primaria Suceava - Directia Asistenta Sociala
	BOSANCI	Creare centru social pentru vârstnici	Primăria comunei Bosanci	€ 350.000,00	Listă centralizată proiecte Primăria Suceava
	ȘCHEIA	Derularea de proiecte educaționale;	Primăria comunei Șcheia	€ 300.000,00	Listă centralizată proiecte Primăria Suceava

Localitate	Idei de proiecte cu impact in dezvoltarea ZUF	Beneficiari	Buget estimat în Euro	Sursa
SUCEAVA	Derularea programelor naționale de sănătate publică-Activitate desfășurată prin cabinetele medicale școlare și dentare .	Primăria Municipiului Suceava	€ 100.000,00	Primaria Suceava - Directia Asistenta Sociala
SUCEAVA	Dezvoltarea unor programe pentru tinerii care parăsesc centrele de plasament	Primăria Municipiului Suceava	€ 200.000,00	Idee prezentata in cadrul consultarii online SOCIETATEA CIVILA - TINERET
SUCEAVA	Dotarea și modernizarea Serviciului de Ambulanță Suceava	Primăria Municipiului Suceava	€ 700.000,00	SIDU
BOSANCI	Elaborare și implementare reglementări privind serviciile de utilități publice	Primăria comunei Bosanci	€ 10.000,00	Listă centralizată proiecte Primăria Suceava
ADANCATA	Extindere și modernizare rețea de distribuție energie electrică	Primăria comunei Adâncata	€ 500.000,00	Propunere comuna Adâncata
ȘCHEIA	Extindere sistem de distribuție gaze în comuna Șcheia;	Primăria comunei Șcheia	€ 3.500.000,00	Listă centralizată proiecte Primăria Suceava
ȘCHEIA	Extindere/ refacere șanțuri pentru apă pluvială;	Primăria comunei Șcheia	€ 500.000,00	Listă centralizată proiecte Primăria Suceava
SUCEAVA	Extinderea rețelei de alimentare cu gaz metan în Zona Urbană Funcțională Suceava	Primăria Municipiului Suceava	€ 20.000.000,00	Idee prezentata in cadrul intalnirii pe ZUF Suceava Propunere SOCIETATEA CIVILA (Sanziana Rasca) primite prin email
BOSANCI	Extinderea și modernizarea sistemului de hidranți de incendiu	Primăria comunei Bosanci	€ 100.000,00	Listă centralizată proiecte Primăria Suceava
SUCEAVA	Extinderea unor colaborări cu furnizori de servicii sociale, acreditați și licențiați în condițiile legii, care oferă servicii sociale pentru copii și persoane vârstnice (echipă mobilă pentru vârstnici, echipă mobilă pentru copii cu dizabilități și pentru copii cu părinți plecați la muncă în străinătate)	Primăria Municipiului Suceava	€ 500.000,00	Primaria Suceava - Directia Asistenta Sociala

	Localitate	Ideii de proiecte cu impact in dezvoltarea ZUF	Beneficiari	Buget estimat în Euro	Sursa
	ȘCHEIA	Extinderea/ Reabilitarea rețelei de alimentare cu apă;	Primăria comunei Șcheia	€ 2.500.000,00	Listă centralizată proiecte Primăria Suceava
	SUCEAVA	Extinderea/modernizarea rețelelor de preluare a apelor pluviale, inclusiv prin construcția unor noi bazine de retenție, în zona municipiului Suceava	Primăria Municipiului Suceava	€ 2.000.000,00	Listă centralizată proiecte Primăria Suceava
	SUCEAVA	Facilitarea accesului la transportul în comun pentru persoanele cu dizabilități: rampe funcționale, semnale luminoase pentru persoanele cu deficiențe de auz și vorbire, cu ecrane care comunică pentru persoanele cu deficiențe de auz și vorbire: exemplu – aplicația SOS, surdo-muți; pentru persoanele cu deficiențe de vedere/nevăzători – prin dispozitive cu sunet și tactile	Primăria Municipiului Suceava	€ 100.000,00	Asociația KULT-ART - propuneri transmise prin email
	SUCEAVA	Facilități pentru susținerea educației tineretului: un procent din bugetul anual să fie acordat tinerilor privind activitățile de voluntariat	Primăria Municipiului Suceava	€ 200.000,00	Listă centralizată proiecte Primăria Suceava
	IPOTEȘTI	Îmbunătățirea sistemului de pompare a apei uzate	Primăria comunei Ipotești	€ 1.500.000,00	Propunere comuna Ipotești
	SUCEAVA	Implementare politici locale pentru racordare la sistemul de încălzire centralizat a persoanelor vulnerabile	Primăria Municipiului Suceava	€ 1.000.000,00	Listă centralizată proiecte Primăria Suceava
	SUCEAVA	Implementare politici locale pentru racordare la sistemul de încălzire centralizat a persoanelor vulnerabile	Primăria Municipiului Suceava	€ 200.000,00	Propunere Asociații de proprietari - intalnire cu Primaria Suceava
	SALCEA	Implementare proiect de construire locuințe ANL	Primăria Orașului Salcea	€ 3.500.000,00	Listă centralizată proiecte Primăria Suceava
	SUCEAVA	Construire de locuinte sociale/de necesitate/pentru tineri/pentru specialisti in sanatate si invatamant in municipiul Suceava	Primăria Municipiului Suceava	€ 7.300.000,00	Propunere primăria Suceava
	ADANCATA	Înființare centru de acordare asistență socială și consiliere	Primăria comunei Adâncata	€ 350.000,00	Propunere comuna Adâncata
	ADANCATA	Înființare centru social pentru îngrijirea și adăpostirea persoanelor aflate în situații vulnerabile în comuna Adâncata, județul Suceava	Primăria comunei Adâncata	€ 750.000,00	Propunere comuna Adâncata
	ADANCATA	Înființare rețea de alimentare cu apă și stație de tratare în comuna Adâncata	Primăria comunei Adâncata	€ 500.000,00	Propunere comuna Adâncata
	ADANCATA	Înființare rețea de distribuție gaze naturale în comuna Adâncata, județul Suceava	Primăria comunei Adâncata	€ 250.000,00	Propunere comuna Adâncata

Localitate	Idei de proiecte cu impact in dezvoltarea ZUF	Beneficiari	Buget estimat în Euro	Sursa
ADANCATA	Înființare și extindere canalizare în comuna Adâncata	Primăria comunei Adâncata	€ 350.000,00	Propunere comuna Adâncata
SUCEAVA	Înființarea unui club al pensionarilor în zona Mărășești, Mărăști, Zamca	Primăria Municipiului Suceava	€ 250.000,00	Propunere Asociatia de proprietari nr. T3 intalnire cu Primaria Suceava
ȘCHEIA	Modernizare stații de colectare și tratare a apelor uzate;	Primăria comunei Șcheia	€ 2.000.000,00	Listă centralizată proiecte Primăria Suceava
SUCEAVA	Modernizarea infrastructurii administrației publice locale prin înființarea unui punct digital pentru sprijinirea și informarea cetățenilor	Primăria Municipiului Suceava	€ 350.000,00	Asociația KULT-ART - propuneri transmise prin email
SALCEA	Modernizarea sistemului de stingere a incendiilor, instalare hidranți pe infrastructura rețelei de alimentare cu apă potabilă situată pe raza UAT - Orașul Salcea	Primăria Orașului Salcea	€ 100.000,00	Listă centralizată proiecte Primăria Suceava
SUCEAVA	Plata asistentilor personali ai persoanelor cu handicap grav cu drept la A.P	Primăria Municipiului Suceava	€ 200.000,00	Idee prezentata in cadrul consultarii online SOCIETATEA CIVILA - SUCEAVA INCLUZIVA
SUCEAVA	Program locat de limitare a risipei alimentare prin redirectionarea surplusului de mancare spre cantina sociala (colaborare cu restaurante si supermarketuri)	Primăria Municipiului Suceava	€ 200.000,00	Propunere SOCIETATEA CIVILA (Sanziana Rasca) primite prin email
SUCEAVA	Programe de acțiune în vederea diminuării fenomenului de exploatare a copilului prin cerșetorie	Primăria Municipiului Suceava	€ 300.000,00	Primaria Suceava - Directia Asistenta Sociala
SUCEAVA	Programe după școală pentru copiii proveniți din medii vulnerabile	Primăria Municipiului Suceava	€ 1.000.000,00	https://teodoramunteanu.ro/viziune/ Propunere SOCIETATEA CIVILA (Sanziana Rasca) primite prin email
SUCEAVA	PROGRAMUL OPERAȚIONAL AJUTORAREA PERSOANELOR DEFAVORIZATE(POAD) 2018-2021– acordarea de ajutoare alimentare și produse de igienă	Primăria Municipiului Suceava	€ 350.000,00	Primaria Suceava - Directia Asistenta Sociala

Localitate	Idei de proiecte cu impact in dezvoltarea ZUF	Beneficiari	Buget estimat în Euro	Sursa
SUCEAVA	Programul Social "Dăruiește Responsabil", parteneriat între Primaria Municipiului Suceava și Fundația de Caritate și Întrajutorare" ANA "	Primăria Municipiului Suceava	€ 200.000,00	Primaria Suceava - Directia Asistenta Sociala
SUCEAVA	Promovarea prevenției ca măsură de importanță majoră în activitatea de asistență socială prin îmbunătățirea condițiilor de viață a persoanelor și familiilor aflate în situații de risc, prevenirea instituționalizării asistaților creându-le condiții necesare pentru a rămâne în mediul lor natural.	Primăria Municipiului Suceava	€ 200.000,00	Primaria Suceava - Directia Asistenta Sociala
PATRAUȚI	Reabilitare sistem de alimentare cu apa prin suplimentarea sursei de apa de la rețeaua municipiului Suceava și construire de apa uzata in zona Poiana din comuna Patrauti, judetul Suceava	Primăria comunei Pătrăuți	€ 350.000,00	Propunere comuna Pătrăuți
SUCEAVA	Reabilitarea și extinderea sistemului de alimentare cu apă potabilă și a sistemului de canalizare, evacuare a apei pluviale din municipiul Suceava și zona urbană funcțională	Primăria Municipiului Suceava	€ 1.000.000,00	Propunere Asociatii de proprietari - intalnire cu Primaria Suceava
SUCEAVA	Realizare structuri pentru furnizarea de servicii medicale de urgență/permanentă în cartierele periferice: Ițcani, Burdujeni Sat, Tinereții	Primăria Municipiului Suceava	€ 2.000.000,00	SIDU
SUCEAVA	Realizarea instalatiilor sanitare din subsolurile scarilor de bloc care sunt inundate-surse de infecție (George Enescu și Zamca)	Primăria Municipiului Suceava	€ 500.000,00	Propunere SOCIETATEA CIVILA (Sanziana Rasca) primite prin email
BOSANCI	Realizarea unei noi stații de tratare a apei potabile	Primăria comunei Bosanci	€ 500.000,00	Listă centralizată proiecte Primăria Suceava
SUCEAVA	Realizarea unei noi stații de tratare a apei potabile și extinderea sistemului de alimentare cu apă potabilă și a sistemului de canalizare în zonele cu locuințe noi din zona urbană funcțională	Primăria Municipiului Suceava	€ 3.500.000,00	Idee prezentata in cadrul consultarii online SOCIETATEA CIVILA - SUCEAVA INCLUZIVA
SUCEAVA	Repoziționarea instalațiilor de alimentare cu apă a locuitorilor și poziționarea apometrelor pe casa scării	Primăria Municipiului Suceava	€ 1.500.000,00	Propunere Asociatia de proprietari nr.31 – Eroilor intalnire cu Primaria Suceava
SUCEAVA	Școala pentru toți copiii	Primăria Municipiului Suceava	€ 600.000,00	SIDU

Localitate	Idei de proiecte cu impact in dezvoltarea ZUF	Beneficiari	Buget estimat în Euro	Sursa
SUCEAVA	Serviciul social "CANTINA DE AJUTOR SOCIAL", cod serviciu social 8899 CPDH-II, înființat și administrat de furnizorul Primăria Municipiului Suceava-Direcția de Asistență Socială	Primăria Municipiului Suceava	€ 400.000,00	Primaria Suceava - Directia Asistenta Sociala
SUCEAVA	Amenajarea unui spațiu dedicat exclusiv tinerilor în Suceava (Centru de Tineret Municipal)	Primăria Municipiului Suceava	€ 350.000,00	Propunere SOCIETATEA CIVILA (Vlad Grosaru) primite prin email
SUCEAVA	Asociațiile de tineret în colaborare cu turiștii să efectueze diverse sondaje, chestionare pentru îmbunătățirea infrastructurii turistice	Primăria Municipiului Suceava	€ 30.000,00	Listă centralizată proiecte Primăria Suceava
SUCEAVA	Coaliția ONG-urilor	Primăria Municipiului Suceava	€ 100.000,00	Idee prezentata in cadrul consultarii online SOCIETATEA CIVILA - SUCEAVA INCLUZIVA
SUCEAVA	Consultare publică prealabilă împreună cu turiști, ONG, Asociații etc., transparență decizională	Primăria Municipiului Suceava	€ 30.000,00	Listă centralizată proiecte Primăria Suceava
SUCEAVA	Includerea reprezentanților ONG în consultările privind verificarea accesibilizării clădirilor și spațiilor publice	Primăria Municipiului Suceava	€ 200.000,00	Idee prezentata in cadrul consultarii online SOCIETATEA CIVILA
SUCEAVA	Încurajarea activităților pentru tineret prin intermediul unui fond anual de tineret (Concursuri și cursuri DJ/producție muzicală, Concursuri și cursuri de fotografie, Spații gaming (jocuri pe calculator), concerte muzicale și party-uri, club de filme, întâlniri grupuri informale și asociații de tineret	Primăria Municipiului Suceava	€ 150.000,00	<u>Raport Federația Județeană pentru Tineret Suceava</u> <u>http://cjsuceava.ro/2018/ccpt/20180529_raport.pdf</u>
SUCEAVA	Încurajarea turismului prin programe speciale elaborate împreună cu agențiile de turism	Primăria Municipiului Suceava	€ 10.000,00	Listă centralizată proiecte Primăria Suceava

Localitate	Idei de proiecte cu impact in dezvoltarea ZUF	Beneficiari	Buget estimat în Euro	Sursa
SUCEAVA	Infintarea Telefonului Cetateanului	Primăria Municipiului Suceava	€ 250.000,00	https://www.monitorulsv.ro/Politico-local/2016-05-20/Candidatul-PSD-pentru-Primaria-Suceava-Tiberius-Bradatan-si-a-prezentat-programul-electoral-complet#ixzz6afsl4W5t
SUCEAVA	Organizare de campanii de constientizare a populației pentru: incendii, dezastre naturale etc.	Primăria Municipiului Suceava	€ 2.000.000,00	SIDU/ Asociația KULT-ART - propuneri transmise prin email
SUCEAVA	Realizare/implementare la nivelul municipiului Suceava a unei aplicații informatice unice privind administrarea asociațiilor de proprietari cu acces online pentru proprietari (platforma digital personalizată)	Primăria Municipiului Suceava	€ 200.000,00	https://www.monitorulsv.ro/Politico-local/2016-05-20/Candidatul-PSD-pentru-Primaria-Suceava-Tiberius-Bradatan-si-a-prezentat-programul-electoral-complet#ixzz6afsl4W5t
SUCEAVA	Susținerea inițiativei www.photovoice.ro prin care cetățenii suceveni pot semnală problemele comunitare prin intermediul fotografiei	Primăria Municipiului Suceava	€ 10.000,00	Idee prezentata in cadrul consultarii online SOCIETATEA CIVILA
SUCEAVA	Consultarea anuala a tinerilor prin intermediul Consiliului Consultativ pe Probleme de Tineret constituit la nivelul Municipiului Suceava și menținerea constantă a legăturii cu societatea civilă tânără (inclusiv online).	Primăria Municipiului Suceava	€ 5.000,00	Propunere SOCIETATEA CIVILA (Vlad Grosaru) primite prin email
SUCEAVA	Construire Sală de sport la Școala Gimnazială nr. 1	Primăria Municipiului Suceava	€ 1.400.000,00	Listă centralizată proiecte Primăria Suceava
SUCEAVA	Construire Sală de sport la Școala Gimnazială nr. 4	Primăria Municipiului Suceava	€ 1.500.000,00	Listă centralizată proiecte Primăria Suceava

	Localitate	Ideii de proiecte cu impact in dezvoltarea ZUF	Beneficiari	Buget estimat în Euro	Sursa
	SUCEAVA	Construire sala de sport la Școala Gimnazială nr. 8 Suceava	Primăria Municipiului Suceava	€ 1.500.000,00	Listă centralizată proiecte Primăria Suceava
	SUCEAVA	Creșterea eficienței energetice la Școala Gimnazială nr. 5	Primăria Municipiului Suceava	€ 1.150.000,00	Listă centralizată proiecte Primăria Suceava
	SUCEAVA	Creșterea eficienței energetice la Școala Gimnazială nr. 6	Primăria Municipiului Suceava	€ 1.100.000,00	Listă centralizată proiecte Primăria Suceava
	SUCEAVA	Digitalizare unități de învățământ, dotări pentru digitalizarea procesului de învățământ	Primăria Municipiului Suceava	€ 3.500.000,00	Propunere prezentata de dl primar ca fiind prioritare in cadrul discutiei online cu Primaria Suceava Idee prezentata in cadrul consultarii online cu INSTITUTIILE DE INVATAMANT Idee prezentata in cadrul intalnirii pe ZUF Suceava
	SALCEA	Digitalizarea activității din administrația publică locală și arhivarea electronică a documentelor in orasul Salcea	Primăria Orașului Salcea	€ 200.000,00	Listă centralizată proiecte Primăria Suceava
	ADANCATA	Dotare cu panouri de informare digitale	Primăria comunei Adâncata	€ 200.000,00	Idee prezentata in cadrul consultarii online OAR SUCEAVA (19.01.2021)
	BOSANCI	Extindere servicii de digitalizare integrată la nivelul Primăriei Comunei Bosanci	Primăria comunei Bosanci	€ 100.000,00	Listă centralizată proiecte Primăria Suceava

	Localitate	Idei de proiecte cu impact in dezvoltarea ZUF	Beneficiari	Buget estimat în Euro	Sursa
	SUCEAVA	Extindere servicii de digitalizare integrate la nivelul primăriei municipiului Suceava	Primăria Municipiului Suceava	€ 500.000,00	https://teodoramunteanu.ro/viziune/ Idee prezentata in cadrul consultarii online SOCIETATEA CIVILA - TINERET (14.01.2021) Asociația de proprietari nr. 23 și 27 – Obcini Suceava Propunere Asociatii de proprietari - intalnire cu Primaria Suceava
	SUCEAVA	Informatizarea instituțiilor din administrația publică și cele descentralizate (Finanțe, Primăriei, Trezorerie, etc.)	Primăria Municipiului Suceava	€ 200.000,00	Listă centralizată proiecte Primăria Suceava
	ADANCATA	Instalare rețele WI-FI pe raza comunei Adâncata, județul Suceava	Primăria comunei Adâncata	€ 20.000,00	Propunere comuna Adâncata
	SUCEAVA	Mărirea spațiului școlar prin mansardarea Școlii Gimnaziale nr. 11	Primăria Municipiului Suceava	€ 1.400.000,00	Primaria Suceava
	SUCEAVA	Modernizarea rețelelor de telecomunicații printr-un proiect viabil (îngroparea cablurilor prin metode avantajoase pentru a permite accesul la înlocuire în diverse cazuri: defectiuni, mutare rețea, extindere, coordonare etc.) și menținerea între blocuri și case	Primăria Municipiului Suceava	€ 1.500.000,00	Idee prezentata in cadrul consultarii online cu MEDIUL PRIVAT, INSTITUTII PUBLICE ȘI FURNIZORI DE UTILITATI
	SUCEAVA	Reabilitare și modernizare infrastructură piețe din municipiul Suceava	Primăria Municipiului Suceava	€ 10.000,00	Primaria Suceava -Directia administratiei pietelor
	SUCEAVA	Rețele de internet wi-fi în locurile publice	Primăria Municipiului Suceava	€ 1.500.000,00	Asociația de proprietari nr. 23 și 27 – Obcini Suceava
	SUCEAVA	Actualizare Plan de Acțiune pentru Energie Durabilă (PAED) în vederea includerii studiului privind eficiența energetică a clădirilor publice și rezidențiale	Primăria Municipiului Suceava	€ 18.700,00	SIDU

	Localitate	Ideii de proiecte cu impact in dezvoltarea ZUF	Beneficiari	Buget estimat în Euro	Sursa
	SUCEAVA	Actualizare PUG cu reglementări în domeniul urbanismului	Primăria Municipiului Suceava	€ 5.000,00	SIDU
	SUCEAVA	Actualizare Registru spații verzi cu includerea regulamentelor și soluțiilor de păstrare și creștere a suprafețelor spațiilor verzi	Primăria Municipiului Suceava	€ 10.000,00	Listă centralizată proiecte Primăria Suceava
	BOSANCI	Administrație Publică Locală Informatizată, Calitativă și Accesibilă Tuturor	Primăria comunei Bosanci	€ 200.000,00	Listă centralizată proiecte Primăria Suceava
	SUCEAVA	Asigurarea resurselor umane, dezvoltarea competențelor și abilităților profesionale ale personalului din cadrul Direcției de Asistență Socială (Participarea la cursuri de perfecționare, Participarea la cursuri de instruire, Organizarea de întâlniri de tip peer review, inclusiv prin structurile asociative ale municipiilor, oraselor, comunelor, prin asociații profesionale, prin asociații de dezvoltare intercomunitară.)	Primăria Municipiului Suceava	€ 100.000,00	Primaria Suceava - Directia Asistenta Sociala
	ȘCHEIA	Asigurarea spațiilor necesare astfel încât cimitirele să corespundă nevoilor comunei;	Primăria comunei Șcheia	€ 10.000,00	Listă centralizată proiecte Primăria Suceava
	ADANCATA	Cadastrarea terenului intravilan și extravilan din Comuna Adâncata, județul Suceava	Primăria comunei Adâncata	€ 50.000,00	Propunere comuna Adâncata
	ȘCHEIA	Constituirea în cadrul primăriei a unei unități de implementare a proiectelor;	Primăria comunei Șcheia	€ 10.000,00	Listă centralizată proiecte Primăria Suceava
	SUCEAVA	Crearea birou unic pentru cetățeni	Primăria Municipiului Suceava	€ 34.000,00	Listă centralizată proiecte Primăria Suceava
	BOSANCI	Crearea unui birou unic pentru cetățeni	Primăria comunei Bosanci	€ 150.000,00	Listă centralizată proiecte Primăria Suceava
	SUCEAVA	Creșterea gradului de conștientizare al consumatorilor din municipiu cu privire la importanța lanțurilor scurte de aprovizionare pentru îmbunătățirea calității vieții	Primăria Municipiului Suceava	€ 50.000,00	SIDU /PMUD

	Localitate	Idei de proiecte cu impact in dezvoltarea ZUF	Beneficiari	Buget estimat în Euro	Sursa
	ȘCHEIA	Dotare cu utilaje și echipamente a comitetului pentru situații de urgență	Primăria comunei Șcheia	€ 300.000,00	Listă centralizată proiecte Primăria Suceava
	SUCEAVA	Elaborare reglementări de amenajare urbanistică în zonele cu expansiune ridicată: Șcheia, Ipotești, Dumbrăveni și aplicarea principiilor de dezvoltare prin densificare în interiorul acestora	Primăria Municipiului Suceava	€ 100.000,00	Listă centralizată proiecte Primăria Suceava
	SUCEAVA	Elaborare și implementare reglementari privind programul de realizare a serviciilor de utilități publice	Primăria Municipiului Suceava	€ 10.000,00	SIDU /PMUD
	SUCEAVA	Elaborare Strategie de Dezvoltare a Turismului	Primăria Municipiului Suceava	€ 32.000,00	SIDU Idee prezentata in cadrul consultarii online SOCIETATEA CIVILA
	SUCEAVA	Facilități fiscale (radiere impozit) pentru clădirile/ spațiile ce deserveșc activități economice și servicii de importanță majoră pentru locuitori, acordare facilități pentru operatorii afectați de pandemie și impozitarea diferențiată a clădirilor neocupate sau abandonate și încurajarea proiectelor de reabilitare a acestora - Facilitati economice pentru operatorii afectati de pandemie	Primăria Municipiului Suceava	€ 1.500.000,00	Propunere SOCIETATEA CIVILA (Sanziana Rasca) primite prin email
	SUCEAVA	Digitalizarea administrației publice prin îmbunătățirea serviciilor online de la nivelul municipiului Suceava	Primăria Municipiului Suceava	€ 1.500.000,00	Listă centralizată proiecte Primăria Suceava
	SUCEAVA	Digitalizarea administratiei publice in vederea creșterii interacțiunii cu cetateanul si mediul de afaceri	Primăria Municipiului Suceava	€ 1.350.000,00	Listă centralizată proiecte Primăria Suceava
	SUCEAVA	Facilități pentru susținerea educației artistice și creative: un procent din bugetul anual să fie acordat artiștilor plastici privind operele de artă pentru educarea și trezirea gustului cetățenilor	Primăria Municipiului Suceava	€ 100.000,00	Idee prezentata in cadrul consultarii online cu MEDIUL PRIVAT, INSTITUTII PUBLICE ȘI FURNIZORI DE UTILITATI

	Localitate	Idei de proiecte cu impact in dezvoltarea ZUF	Beneficiari	Buget estimat în Euro	Sursa
	SUCEAVA	Fonduri aplicate pentru activitățile tinerilor – concurs de proiecte și consultarea ONG-urilor și Asociațiilor	Primăria Municipiului Suceava	€ 50.000,00	Idee prezentata in cadrul consultarii online SOCIETATEA CIVILA - TINERET (14.01.2021) Idee prezentata in cadrul consultarii online SOCIETATEA CIVILA - TRANSPORT SI MOBILITATE
	SUCEAVA	Înființare Centru de Informare turistică în zona urbană funcțională (fiecare localitate din ZUF)	Primăria Municipiului Suceava	€ 1.000.000,00	Propunere Primaria Suceava
	SALCEA	Înființarea Serviciului Public Comunitar Local de Evidență a Persoanelor în Orașul Salcea	Primăria Orașului Salcea	€ 10.000,00	Listă centralizată proiecte Primăria Suceava
	SUCEAVA	Înființarea unui serviciu distinct în cadrul primăriei municipiului Suceava: Direcția de Mobilitate (monitorizarea traficului, zona pietonală, transportul nemotorizat);	Primăria Municipiului Suceava	€ 100.000,00	Idee prezentata in cadrul consultarii online cu MEDIUL PRIVAT, INSTITUTII PUBLICE ȘI FURNIZORI DE UTILITATI
	SUCEAVA	Introducerea in procedurile interne concursul de solutii ca etapa obligatorie in realizarea investitiilor de mare amploare.	Primăria Municipiului Suceava	€ 30.000,00	Listă centralizată proiecte Primăria Suceava
	Șcheia	Inventarierea terenurilor și caselor în vederea intabulării și cadastrarea tuturor proprietăților de pe raza comunei	Primăria Municipiului Suceava	€ 100.000,00	Propunere Primaria Suceava
	SUCEAVA	Inventarierea terenurilor și caselor în vederea intabulării și cadastrarea tuturor proprietăților de pe raza comunei	Primăria Municipiului Suceava	€ 100.000,00	Propunere Primaria Suceava
	ADANCATA	Modernizarea administrației publice locale, creșterea transparenței instituției și îmbunătățirea sistemului de informare a cetățenilor și a serviciilor oferite populației	Primăria comunei Adâncata	€ 50.000,00	Propunere comuna Adâncata
	BOSANCI	Modernizarea serviciilor oferite de Primăria Comunei Bosanci	Primăria comunei Bosanci	€ 10.000,00	Listă centralizată proiecte Primăria Suceava

	Localitate	Idei de proiecte cu impact in dezvoltarea ZUF	Beneficiari	Buget estimat în Euro	Sursa
	SUCEAVA	Montarea unor truse de prim ajutor și defibrilatoare automate în toate centrele comerciale din municipiul reședință de județ, dar și în sediile instituțiilor publice	Primăria Municipiului Suceava	€ 500.000,00	https://www.monitorulsv.ro/Politica-local/2016-05-20/Candidatul-PSD-pentru-Primaria-Suceava-Tiberius-Bradatan-si-a-prezentat-programul-electoral-complet#ixzz6afsl4W5t
	SUCEAVA	Plan local de Acțiune pentru implementarea utilizării vehiculelor electrice, inclusiv pentru companiile private în municipiul suceava și zona urbană funcțională	Primăria Municipiului Suceava	€ 20.000,00	SIDU/PMUD
	BOSANCI	Realizare Audit energetic la nivelul clădirilor publice din comuna Bosanci	Primăria comunei Bosanci	€ 30.000,00	Listă centralizată proiecte Primăria Suceava
	SUCEAVA	Realizare Audit energetic la nivelul clădirilor publice din municipiul Suceava și zona urbană funcțională	Primăria Municipiului Suceava	€ 52.000,00	SIDU
	SUCEAVA	Realizare Plan multianual pentru lucrări necesare de întreținere/mentenanță a rețelei pietonale/stradal, cu prioritizare în funcție de zonă, complexitate și resurse financiare necesare	Primăria Municipiului Suceava	€ 100.000,00	SIDU
	SUCEAVA	Realizarea unei monografii a municipiului Suceava actualizată, un opțional referitor la municipiul Suceava (o carte, scriere actualizată pentru dezvoltarea turistică) necesară mai ales în cazul schimburilor de experiență între școli;	Primăria Municipiului Suceava	€ 10.000,00	Idee prezentata in cadrul consultarii online cu INSTITUTIILE DE INVATAMANT
	ADANCATA	Reabilitare/ modernizare drumuri de interes local în Comuna Adâncata	Primăria comunei Adâncata	€ 4.000.000,00	Propunere comuna Adâncata
	ADANCATA	Amenajare/ modernizare trotuare pe străzile de interes local în Comuna Adâncata	Primăria comunei Adâncata	€ 2.000.000,00	Propunere comuna Adâncata
	ADANCATA	Amenajare alei pietonale în satele Adâncata și Călugăreni, județul Suceava	Primăria comunei Adâncata	€ 200.000,00	Propunere comuna Adâncata

	Localitate	Idei de proiecte cu impact in dezvoltarea ZUF	Beneficiari	Buget estimat în Euro	Sursa
		Realizare rețea de piste dedicate circulației bicicletelor	Primăria comunei Adâncata	€ 300.000,00	Propunere comuna Adâncata
	ADANCATA	Dezvoltarea infrastructurii necesare utilizării autovehiculelor electrice și hibride, respectiv a bicicletelor electrice	Primăria comunei Adâncata	€ 100.000,00	Propunere comuna Adâncata
	ADANCATA	Creșterea eficienței energetice la nivelul clădirilor publice din comuna Adâncata	Primăria comunei Adâncata	€ 1.000.000,00	Propunere comuna Adâncata
	BOSANCI	Dezvoltarea infrastructurii necesare utilizării autovehiculelor electrice și electrice hibride, respectiv a bicicletelor electrice	Primăria comunei Bosanci	€ 319.749,00	Propunere comuna Bosanci
	BOSANCI	Modernizarea drumului de legătură Bosanci-Ipotești (zona Redea)	Primăria comunei Bosanci	€ 1.000.000,00	Propunere comuna Bosanci
	BOSANCI	Amenajare/ modernizare stații de transport public în Comuna Bosanci	Primăria comunei Bosanci	€ 70.000,00	Propunere comuna Bosanci
	BOSANCI	Modernizare și asfaltare str. 1 Mai, parțial str. Irisului, parțial str. Primăverii, parțial str. Securiceniului, parțial str. Tudor Vladimirescu, str. Rozelor, str. Orhideelor, aleea Fierăriei, str. Gladiolelor și str. Păcii din satul Bosanci	Primăria comunei Bosanci	€ 1.705.700,00	Propunere comuna Bosanci
	BOSANCI	Modernizare și asfaltare str. Pinului, str. Botanist Gheorghe Bujorean tronsonul 1, str. Botanist Gheorghe Bujorean tronsonul 2 din satul Bosanci	Primăria comunei Bosanci	€ 985.645,00	Propunere comuna Bosanci
	BOSANCI	Asfaltare străzile Oituz(parțial), Bradului, Viilor, Vișinului, Caisului, Castanilor, Primăverii(parțial), Trandafirilor, Securiceniului(parțial), Cojocarului(parțial) și Vasile Alescandri(parțial)	Primăria comunei Bosanci	€ 1.678.870,00	Propunere comuna Bosanci
	BOSANCI	Modernizare drumuri de acces la exploatarea agricole din comuna Bosanci	Primăria comunei Bosanci	€ 1.126.700,00	Propunere comuna Bosanci
	BOSANCI	Creșterea eficienței energetice la nivelul clădirilor publice din comuna Bosanci	Primăria comunei Bosanci	€ 750.000,00	Propunere comuna Bosanci
	BOSANCI	Extinderea sistemului de alimentare cu apă potabilă și a sistemului de canalizare din com. Bosanci	Primăria comunei Bosanci	€ 2.223.006,00	Propunere comuna Bosanci
	BOSANCI	Implementare sistemului de informare și plata a taxelor în sistem on line	Primăria comunei Bosanci	€ 10.000,00	Propunere comuna Bosanci
	BOSANCI	Amenajare unei liziere din salcâmi la limita intravilanului satului Bosanci	Primăria comunei Bosanci	€ 40.000,00	Propunere comuna Bosanci

	Localitate	Ideii de proiecte cu impact in dezvoltarea ZUF	Beneficiari	Buget estimat în Euro	Sursa
	BOSANCI	Realizarea de piste de biciclete	Primăria comunei Bosanci	€ 50.000,00	Propunere comuna Bosanci
	BOSANCI	Modernizarea , extinderea și dotarea școlii Gimnaziale Bosanci	Primăria comunei Bosanci	€ 985.158,00	Propunere comuna Bosanci
	BOSANCI	Crearea și dezvoltarea platformelor digitale de învățare și crearea de bibliotecilor virtuale	Primăria comunei Bosanci	€ 50.000,00	Propunere comuna Bosanci
	BOSANCI	Achiziționare de microbuze școlare electrice	Primăria comunei Bosanci	€ 80.000,00	Propunere comuna Bosanci
	BOSANCI	Amenajarea centrului civic al comunei	Primăria comunei Bosanci	€ 100.000,00	Propunere comuna Bosanci
	BOSANCI	Extinderea și modernizarea sistemului de supraveghere stradal	Primăria comunei Bosanci	€ 50.000,00	Propunere comuna Bosanci
	BOSANCI	Realizare parc fotovoltaic	Primăria comunei Bosanci	€ 1.000.000,00	Propunere comuna Bosanci
	BOSANCI	Înființare rețea de gaze naturale în satul Cumpărătura	Primăria comunei Bosanci	€ 1.221.643,00	Propunere comuna Bosanci
	BOSANCI	Modernizarea iluminatului public	Primăria comunei Bosanci	€ 831.439,00	Propunere comuna Bosanci
	BOSANCI	Actualizare în format GIS a PUG	Primăria comunei Bosanci	€ 27.000,00	Propunere comuna Bosanci
	BOSANCI	Amenajare parcare utilaje grele	Primăria comunei Bosanci	€ 100.000,00	Propunere comuna Bosanci
	BOSANCI	Achiziționare autospecială de pompieri	Primăria comunei Bosanci	€ 200.000,00	Propunere comuna Bosanci
	IPOTEȘTI	Construire si dotare Dispensar medical uman sat Ipotesti, comuna Ipotesti	Primăria comunei Ipotești	€ 1.200.000,00	Propunere comuna Ipotești
	IPOTEȘTI	Construire si dotare Gradinita cu program prelungit sat Ipotesti, comuna Ipotesti	Primăria comunei Ipotești	€ 1.200.000,00	Propunere comuna Ipotești
	IPOTEȘTI	Construire Complex sportiv pentru tineret sat Ipotesti, comuna Ipotesti	Primăria comunei Ipotești	€ 1.500.000,00	Propunere comuna Ipotești
	IPOTEȘTI	Achiziționare si montare 2 statii de incarcare autovehicule electrice sat Ipotesti, comuna Ipotesti	Primăria comunei Ipotești	€ 200.000,00	Propunere comuna Ipotești
	IPOTEȘTI	Modernizarea si eficientizarea sistemului de iluminat public comuna Ipotesti	Primăria comunei Ipotești	€ 500.000,00	Propunere comuna Ipotești
	IPOTEȘTI	Sistem de alimentare cu apa si canalizare comuna Ipotesti	Primăria comunei Ipotești	€ 1.000.000,00	Propunere comuna Ipotești
	IPOTEȘTI	Dezvoltarea infrastructurii necesare utilizării autovehiculelor electrice și electrice hibride, respectiv a bicicletelor electrice	Primăria comunei Ipotești	€ 25.000,00	Propunere comuna Ipotești

	Localitate	Idei de proiecte cu impact in dezvoltarea ZUF	Beneficiari	Buget estimat în Euro	Sursa
	MITOCU DRAGOMIRNEI	Amenajare centru civic, parc și zona de agrement pentru activități în aer liber în comuna Mitocu Dragomirnei, județul Suceava.	Primăria comunei Mitocu Dragomirnei	€ 4.600.000,00	Propunere comuna Mitocu Dragomirnei
	MITOCU DRAGOMIRNEI	Extindere, modernizare și dotarea infrastructurii școlare aferente Școlii gimnaziale Mitocu Dragomirnei, Comuna Mitocu Dragomirnei, Județul Suceava.	Primăria comunei Mitocu Dragomirnei	€ 2.000.000,00	Propunere comuna Mitocu Dragomirnei
	MITOCU DRAGOMIRNEI	Înființare și amenajare trasee de ciclism în comuna Mitocu Dragomirnei - Municipiul Suceava	Primăria comunei Mitocu Dragomirnei	€ 200.000,00	Propunere comuna Mitocu Dragomirnei
	MITOCU DRAGOMIRNEI	Înființare spații de joacă pentru copii, în comuna Mitocu Dragomirnei, județul Suceava	Primăria comunei Mitocu Dragomirnei	€ 100.000,00	Propunere comuna Mitocu Dragomirnei
	MITOCU DRAGOMIRNEI	Înființare sistem centralizat de alimentare cu gaze naturale în comuna Mitocu Dragomirnei, județul Suceava.	Primăria comunei Mitocu Dragomirnei	€ 8.240.000,00	Propunere comuna Mitocu Dragomirnei
	MITOCU DRAGOMIRNEI	Reabilitarea drumuri locale afectate de fenomene naturale și modernizare drumuri locale, în Comuna Mitocu Dragomirnei, Jud. Suceava	Primăria comunei Mitocu Dragomirnei	€ 3.400.000,00	Propunere comuna Mitocu Dragomirnei
	MITOCU DRAGOMIRNEI	Extindere rețele de alimentare cu apă și canalizare Etapa I în comuna Mitocu Dragomirnei, județul Suceava	Primăria comunei Mitocu Dragomirnei	€ 4.000.000,00	Propunere comuna Mitocu Dragomirnei
	MITOCU DRAGOMIRNEI	Extindere rețele de alimentare cu apă și canalizare Etapa II în comuna Mitocu Dragomirnei, județul Suceava	Primăria comunei Mitocu Dragomirnei	€ 1.300.000,00	Propunere comuna Mitocu Dragomirnei
	MITOCU DRAGOMIRNEI	Construire și dotarea Școală în sat Lipoveni, comuna Mitocu Dragomirnei, jud. Suceava	Primăria comunei Mitocu Dragomirnei	€ 1.700.000,00	Propunere comuna Mitocu Dragomirnei
	MITOCU DRAGOMIRNEI	Construire și dotare Școală în sat Mitocaș, comuna Mitocu Dragomirnei, județul Suceava.	Primăria comunei Mitocu Dragomirnei	€ 1.700.000,00	Propunere comuna Mitocu Dragomirnei
	MITOCU DRAGOMIRNEI	Reabilitare energetică a clădirii sediului Primărie și Cămin Cultural din comuna Mitocu Dragomirnei, județul Suceava.	Primăria comunei Mitocu Dragomirnei	€ 900.000,00	Propunere comuna Mitocu Dragomirnei
	MITOCU DRAGOMIRNEI	Amplasare 10 stații de autobuz în comuna Mitocu Dragomirnei, județul Suceava.	Primăria comunei Mitocu Dragomirnei	€ 40.000,00	Propunere comuna Mitocu Dragomirnei

	Localitate	Idei de proiecte cu impact in dezvoltarea ZUF	Beneficiari	Buget estimat în Euro	Sursa
	MITOCU DRAGOMIRNEI	Construire și dotare centru de zi pentru copii în comuna Mitocu Dragomirnei, județul Suceava.	Primăria comunei Mitocu Dragomirnei	€ 1.500.000,00	Propunere comuna Mitocu Dragomirnei
	MITOCU DRAGOMIRNEI	Înființare grădiniță cu program prelungit în sat Mitocaș, comuna Mitocu Dragomirnei, județul Suceava.	Primăria comunei Mitocu Dragomirnei	€ 1.200.000,00	Propunere comuna Mitocu Dragomirnei
	MITOCU DRAGOMIRNEI	Construire și dotare Centru medical în comuna Mitocu Dragomirnei, județul Suceava.	Primăria comunei Mitocu Dragomirnei	€ 250.000,00	Propunere comuna Mitocu Dragomirnei
	MITOCU DRAGOMIRNEI	Modernizare sistem de iluminat public în comuna Mitocu Dragomirnei, județul Suceava.	Primăria comunei Mitocu Dragomirnei	€ 1.000.000,00	Propunere comuna Mitocu Dragomirnei
	MITOCU DRAGOMIRNEI	Montare și bransare stații de reîncărcare pentru vehiculele electrice în comuna Mitocu Dragomirnei, județul Suceava	Primăria comunei Mitocu Dragomirnei	€ 323.632,64	Propunere comuna Mitocu Dragomirnei
	MITOCU DRAGOMIRNEI	Amenajare trotuare pietonale și podețe în comuna Mitocu Dragomirnei	Primăria comunei Mitocu Dragomirnei	€ 120.000,00	Propunere comuna Mitocu Dragomirnei
	MITOCU DRAGOMIRNEI	Amenajare/ modernizare stații de transport public în Comuna Mitocu Dragomirnei	Primăria comunei Mitocu Dragomirnei	€ 600.000,00	Propunere comuna Mitocu Dragomirnei
	MOARA	Amenajare piste de biciclete în Comuna Moara	Primăria comunei Moara	€ 1.000.000,00	Propunere comuna Moara
	MOARA	Amenajare/ modernizare stații de transport public în Comuna Moara	Primăria comunei Moara	€ 200.000,00	Propunere comuna Moara
	MOARA	Creșterea eficienței energetice la nivelul clădirilor publice din comuna Moara	Primăria comunei Moara	€ 2.000.000,00	Propunere comuna Moara
	MOARA	Infintare zona de agrement cu pescuit sportiv	Primăria comunei Moara	€ 1.000.000,00	Propunere comuna Moara
	MOARA	Infintare retea de apa si canalizare si modernizarea retelelor existente	Primăria comunei Moara	€ 10.000.000,00	Propunere comuna Moara
	MOARA	Amenajare piata agro-alimentara in comuna Moara	Primăria comunei Moara	€ 5.000.000,00	Propunere comuna Moara
	MOARA	Dezvoltarea infrastructurii necesare utilizării autovehiculelor electrice și hibride, respectiv a bicicletelor electri	Primăria comunei Moara	€ 37.500,00	Propunere comuna Moara
	PATRAUȚI	Amenajare/modernizare stații de transport public în Comuna Pătrăuți	Primăria comunei Pătrăuți	€ 49.000,00	Propunere comuna Pătrăuți
	PATRAUȚI	Sistem de închiriere biciclete(bike-sharing) în comuna Pătrăuți	Primăria comunei Pătrăuți	€ 125.000,00	Propunere comuna Pătrăuți

	Localitate	Idei de proiecte cu impact in dezvoltarea ZUF	Beneficiari	Buget estimat în Euro	Sursa
	PATRAUȚI	Amenajare piste de biciclete în comuna Pătrăuți	Primăria comunei Pătrăuți	€ 750.000,00	Propunere comuna Pătrăuți
	PATRAUȚI	Dezvoltarea infrastructurii necesare utilizării autovehiculelor electrice și hibride, respectiv a bicicletelor electrice	Primăria comunei Pătrăuți	€ 25.000,00	Propunere comuna Pătrăuți
	PATRAUȚI	Amenajare intersecție de tip sens giratoriu DN 2-DJ 208 V	Primăria comunei Pătrăuți	€ 450.000,00	Propunere comuna Pătrăuți
	PATRAUȚI	Amenajare/modernizare trotuare și sistem de colectare ape meteorice de-a lungul DJ 208V în comuna Pătrăuți	Primăria comunei Pătrăuți	€ 1.000.000,00	Propunere comuna Pătrăuți
	PATRAUȚI	Reabilitare/modernizare drumuri de interes local în Comuna Pătrăuți	Primăria comunei Pătrăuți	€ 4.000.000,00	Propunere comuna Pătrăuți
	PATRAUȚI	Creșterea eficienței energetice la nivelul clădirii Sediului Primăriei comunei Pătrăuți	Primăria comunei Pătrăuți	€ 100.000,00	Propunere comuna Pătrăuți
	PATRAUȚI	Creșterea eficienței energetice la nivelul clădirii Căminului Cultural din comuna Pătrăuți	Primăria comunei Pătrăuți	€ 100.000,00	Propunere comuna Pătrăuți
	PATRAUȚI	Creșterea eficienței energetice la nivelul clădirilor institutiilor de invatamant din comuna Pătrăuți	Primăria comunei Pătrăuți	€ 300.000,00	Propunere comuna Pătrăuți
	PATRAUȚI	Reabilitare sistem de alimentare cu apă prin suplimentarea sursei de apă de la rețeaua municipiului Suceava și infiintare infrastructura de apă uzată în zona Poiană din comuna Pătrăuți	Primăria comunei Pătrăuți	€ 1.500.000,00	Propunere comuna Pătrăuți
	PATRAUȚI	Extindere sistem de canalizare menajeră în comuna Pătrăuți	Primăria comunei Pătrăuți	€ 1.000.000,00	Propunere comuna Pătrăuți
	PATRAUȚI	Modernizare sistem de iluminat public în comuna Patrauti, județul Suceava.	Primăria comunei Pătrăuți	€ 1.000.000,00	Propunere comuna Pătrăuți
	PATRAUȚI	Crearea și dezvoltarea platformelor digitale de învățare și crearea de bibliotecilor virtuale	Primăria comunei Pătrăuți	€ 65.000,00	Propunere comuna Pătrăuți
	PATRAUȚI	Extinderea și modernizarea sistemului de supraveghere stradal	Primăria comunei Pătrăuți	€ 60.000,00	Propunere comuna Pătrăuți
	PATRAUȚI	Actualizare PUG si GIS	Primăria comunei Pătrăuți	€ 150.000,00	Propunere comuna Pătrăuți
	SALCEA	Construire și dotare Școală Primară în loc. Mereni	Primăria Orașului Salcea	€ 1.000.000,00	Propunere Oraș Salcea
	SALCEA	Construire și dotare Școală Gimnazială în loc. Văratec	Primăria Orașului Salcea	€ 3.200.000,00	Propunere Oraș Salcea
	SALCEA	Construire și dotare Școală Gimnazială în sat. Prelipca	Primăria Orașului Salcea	€ 3.200.000,00	Propunere Oraș Salcea
	SALCEA	Construire și dotare Grădiniță cu program normal în loc. Văratec	Primăria Orașului Salcea	€ 700.000,00	Propunere Oraș Salcea
	SALCEA	Construire și dotare Grădiniță cu program normal în sat Prelipca	Primăria Orașului Salcea	€ 700.000,00	Propunere Oraș Salcea

	Localitate	Idei de proiecte cu impact in dezvoltarea ZUF	Beneficiari	Buget estimat în Euro	Sursa
	SALCEA	Construire și dotare creșă în loc. Plopeni	Primăria Orașului Salcea	€ 1.500.000,00	Propunere Oraș Salcea
	SALCEA	Construire și dotare creșă în loc. Salcea	Primăria Orașului Salcea	€ 1.500.000,00	Propunere Oraș Salcea
	SALCEA	Construire "Sală de sport cu tribună 180 de locuri" în loc. Salcea - proiect tip	Primăria Orașului Salcea	€ 1.500.000,00	Propunere Oraș Salcea
	SALCEA	Construire Sală de sport în loc. Plopeni	Primăria Orașului Salcea	€ 1.000.000,00	Propunere Oraș Salcea
	SALCEA	Construire și dotare Piață publică agroalimentară	Primăria Orașului Salcea	€ 1.000.000,00	Propunere Oraș Salcea
	SALCEA	Construire tribună teren de sport în loc. Mereni	Primăria Orașului Salcea	€ 500.000,00	Propunere Oraș Salcea
	SALCEA	Extindere sediu administrativ P+2E	Primăria Orașului Salcea	€ 1.300.000,00	Propunere Oraș Salcea
	SALCEA	Construire și dotare dispensar uman în loc. Plopeni	Primăria Orașului Salcea	€ 1.500.000,00	Propunere Oraș Salcea
	SALCEA	Construire și dotare dispensar uman în loc. Văratec	Primăria Orașului Salcea	€ 1.000.000,00	Propunere Oraș Salcea
	SALCEA	Construire și dotare dispensar uman în loc. Prelipca	Primăria Orașului Salcea	€ 1.000.000,00	Propunere Oraș Salcea
	SALCEA	Introducere rețea de gaze naturale în loc. Văratec și Prelipca	Primăria Orașului Salcea	€ 2.650.000,00	Propunere Oraș Salcea
	SALCEA	Modernizare străzi oraș Salcea - etapa I	Primăria Orașului Salcea	€ 2.000.000,00	Propunere Oraș Salcea
	SALCEA	Modernizare străzi oraș Salcea - etapa II	Primăria Orașului Salcea	€ 3.000.000,00	Propunere Oraș Salcea
	SALCEA	Modernizare străzi în loc. Văratec și Salcea	Primăria Orașului Salcea	€ 2.100.000,00	Propunere Oraș Salcea
	SALCEA	Modernizare străzi în loc. Plopeni și Prelipca	Primăria Orașului Salcea	€ 1.500.000,00	Propunere Oraș Salcea
	SALCEA	Modernizare străzi - etapa III	Primăria Orașului Salcea	€ 5.000.000,00	Propunere Oraș Salcea
	SALCEA	Modernizare străzi - etapa IV	Primăria Orașului Salcea	€ 5.000.000,00	Propunere Oraș Salcea
	SALCEA	Realizare și modernizare trotuare pe Calea Sucevei	Primăria Orașului Salcea	€ 1.000.000,00	Propunere Oraș Salcea
	SALCEA	Construire și amenajare piste de biciclete	Primăria Orașului Salcea	€ 5.000.000,00	Propunere Oraș Salcea
	SALCEA	Amenajare și modernizare stații de transport public călători	Primăria Orașului Salcea	€ 2.000.000,00	Propunere Oraș Salcea

	Localitate	Idei de proiecte cu impact in dezvoltarea ZUF	Beneficiari	Buget estimat în Euro	Sursa
	SALCEA	Achiziționare de mijloace de transport public călători	Primăria Orașului Salcea	Z.U.F.	Propunere Oraș Salcea
	SALCEA	Construire și amenajare parcare auto la intrare în oraș	Primăria Orașului Salcea	€ 2.000.000,00	Propunere Oraș Salcea
	SALCEA	Extinderea sistemului de iluminat public stradal	Primăria Orașului Salcea	€ 1.000.000,00	Propunere Oraș Salcea
	SALCEA	Reabilitare și modernizare Cămin Cultural Plopeni	Primăria Orașului Salcea	€ 1.000.000,00	Propunere Oraș Salcea
	SALCEA	Modernizare teren de sport în loc. Salcea	Primăria Orașului Salcea	€ 500.000,00	Propunere Oraș Salcea
	SALCEA	Amenajare, reabilitare și modernizare parcurile publice = păduri - parc	Primăria Orașului Salcea	€ 1.000.000,00	Propunere Oraș Salcea
	SALCEA	Amenajarea unei zone de agrement	Primăria Orașului Salcea	€ 1.000.000,00	Propunere Oraș Salcea
	SALCEA	Amenajare, reabilitare și modernizare zone verzi/agrement	Primăria Orașului Salcea	€ 2.000.000,00	Propunere Oraș Salcea
	SALCEA	Amenajare terminal intermodal în Orașul Salcea	Primăria Orașului Salcea	€ 2.000.000,00	Propunere Oraș Salcea
	SALCEA	Extinderea sistemului de supraveghere video	Primăria Orașului Salcea	€ 500.000,00	Propunere Oraș Salcea
	SALCEA	Achiziționarea unei autospeciale noi de intervenție la incendii pentru dotarea SVSU-Salcea	Primăria Orașului Salcea	€ 350.000,00	Propunere Oraș Salcea
	SALCEA	Achiziționare autogreder	Primăria Orașului Salcea	€ 300.000,00	Propunere Oraș Salcea
	SALCEA	Achiziționare compactor	Primăria Orașului Salcea	€ 200.000,00	Propunere Oraș Salcea
	SALCEA	Realizarea PUG	Primăria Orașului Salcea	€ 200.000,00	Propunere Oraș Salcea
	SALCEA	Implementare aplicație informatică	Primăria Orașului Salcea	€ 50.000,00	Propunere Oraș Salcea
	SALCEA	Creșterea eficienței energetice în cadrul construcțiilor publice	Primăria Orașului Salcea	€ 2.000.000,00	Propunere Oraș Salcea
	SALCEA	Achiziționarea de microbuze școlare	Primăria Orașului Salcea	€ 1.000.000,00	Propunere Oraș Salcea
	SALCEA	Realizarea unei biblioteci virtuale	Primăria Orașului Salcea	€ 50.000,00	Propunere Oraș Salcea
	SALCEA	Dotarea unităților de învățământ, laboratoarele cu echipante necesare (biologie, chimie, fizică, informatică, etc.)	Primăria Orașului Salcea	€ 1.000.000,00	Propunere Oraș Salcea
	SALCEA	Construire hală de utilaje pentru Primărie	Primăria Orașului Salcea	€ 400.000,00	Propunere Oraș Salcea
	SALCEA	Extindere rețelei de apă și canalizare	Primăria Orașului Salcea	€ 2.000.000,00	Propunere Oraș Salcea
	ȘCHEIA	Reabilitare/ modernizare drumuri de interes local în Comuna Șcheia	Primăria comunei Șcheia	€ 5.000.000,00	Propunere comuna Șcheia

Anexa 4 - Lista de proiecte SIDU ZUF Suceava 2021-2030

Nr. crt.	Obiectiv Strategic	Obiectiv Specific	Localitate	Titlul Proiectului	Beneficiari	Surse de finanțare	Buget estimat în Euro	Perioada implementare
1	1. Oraș Verde și rezilient	1.1 Mobilitate Urbană Durabilă	ADANCATA	Reabilitare/ modernizare drumuri de interes local în Comuna Adâncata	Primăria comunei Adâncata	Buget local, fonduri europene sau alte surse de finanțare	€ 4.000.000,00	2021 - 2030
2	1. Oraș Verde și rezilient	1.1 Mobilitate Urbană Durabilă	ADANCATA	Amenajare/ modernizare trotuare pe străzile de interes local în Comuna Adâncata	Primăria comunei Adâncata	Buget local, Alte surse	€ 2.000.000,00	2021 - 2030
3	1. Oraș Verde și rezilient	1.1 Mobilitate Urbană Durabilă	ADANCATA	Amenajare alei pietonale în satele Adâncata și Călugăreni, județul Suceava	Primăria comunei Adâncata	Buget local, fonduri europene sau alte surse de finanțare	€ 200.000,00	2023 - 2030
4	1. Oraș Verde și rezilient	1.1 Mobilitate Urbană Durabilă	ADANCATA	Dezvoltarea infrastructurii necesare utilizării autovehiculelor electrice și hibride, respectiv a bicicletelor electrice - Adâncata	Primăria comunei Adâncata	Buget local, PR NE 2021-2027 P4, Alte surse	€ 150.000,00	2021 - 2030
5	1. Oraș Verde și rezilient	1.1 Mobilitate Urbană Durabilă	ADANCATA	Realizare rețea de piste dedicate circulației bicicletelor	Primăria comunei Adâncata	Buget local, PR NE 2021-2027 P4, Alte surse	€ 300.000,00	2021 - 2030
6	1. Oraș Verde și rezilient	1.1 Mobilitate Urbană Durabilă	ADANCATA	Modernizare poduri și podețe la nivelul rețelei rutiere din comuna Adâncata	Primăria comunei Adâncata	Buget local, fonduri europene sau alte surse de finanțare	€ 1.000.000,00	2021 - 2030
7	1. Oraș Verde și rezilient	1.1 Mobilitate Urbană Durabilă	BOSANCI	Reabilitare/ modernizare drumuri de interes local în Comuna Bosanci	Primăria comunei Bosanci	Buget local, fonduri europene sau alte surse de finanțare	€ 7.300.000,00	2021 - 2030
8	1. Oraș Verde și rezilient	1.1 Mobilitate Urbană Durabilă	BOSANCI	Dezvoltarea infrastructurii necesare utilizării autovehiculelor electrice și electrice hibride, respectiv a bicicletelor electrice - Bosanci	Primăria comunei Bosanci	PR NE 2021-2027 - P3, PNRR, buget de stat, buget local sau alte surse de finanțare	€ 319.749,00	2021 - 2030
9	1. Oraș Verde și rezilient	1.1 Mobilitate Urbană Durabilă	BOSANCI	Modernizarea drumului de legătură Bosanci-Ipotești (zona Redea)	Primăria comunei Bosanci	Buget local, fonduri europene sau alte surse de finanțare	€ 1.000.000,00	2021 - 2026
10	1. Oraș Verde și rezilient	1.1 Mobilitate Urbană Durabilă	IPOTEȘTI	Dezvoltarea infrastructurii necesare utilizării autovehiculelor electrice și electrice hibride, respectiv a bicicletelor electrice - Ipotești	Primăria comunei Ipotești	Buget local, PR NE 2021-2027 P4, Alte surse	€ 25.000,00	2021 - 2030
11	1. Oraș Verde și rezilient	1.1 Mobilitate Urbană Durabilă	IPOTEȘTI	Reabilitare/modernizare drumuri de interes local și amenajare trotuare în Comuna Ipotești	Primăria comunei Ipotești	Buget local, fonduri europene, Alte surse	€ 6.000.000,00	2021 - 2030
12	1. Oraș Verde și rezilient	1.1 Mobilitate Urbană Durabilă	MITOCU DRAGOMIRNEI	Realizare traseu/circuit turistic prin modernizarea drumului Dragomirna – Pătrăuți	Primăria comunei Mitocu Dragomirnei	Buget local, fonduri europene sau alte surse de finanțare	€ 200.000,00	2021 - 2026
13	1. Oraș Verde și rezilient	1.1 Mobilitate Urbană Durabilă	MITOCU DRAGOMIRNEI	Reabilitare/ modernizare drumuri de interes local și amenajare trotuare pietonale și podețe în Comuna Mitocu Dragomirnei	Primăria comunei Mitocu Dragomirnei	Buget local, PNI "Anghel Saligny", Alte surse	€ 4.000.000,00	2021 - 2030
14	1. Oraș Verde și rezilient	1.1 Mobilitate Urbană Durabilă	MITOCU DRAGOMIRNEI	Amenajare/ modernizare stații de transport public în Comuna Mitocu Dragomirnei	Primăria comunei Mitocu Dragomirnei	Buget local, PR NE 2021-2027 P4, Alte surse	€ 600.000,00	2021 - 2026
15	1. Oraș Verde și rezilient	1.1 Mobilitate Urbană Durabilă	MOARA	Construire pasaj pietonal peste Varianta de ocolire a Municipiului Suceava	Primăria comunei Moara	Buget local, fonduri europene sau alte surse de finanțare	€ 2.000.000,00	2023 - 2026
16	1. Oraș Verde și rezilient	1.1 Mobilitate Urbană Durabilă	MOARA	Amenajare piste de biciclete în Comuna Moara	Primăria comunei Moara	Buget local, PR NE 2021-2027 P4, Alte surse	€ 1.000.000,00	2023 - 2030
17	1. Oraș Verde și rezilient	1.1 Mobilitate Urbană Durabilă	MOARA	Dezvoltarea infrastructurii necesare utilizării autovehiculelor electrice și hibride, respectiv a bicicletelor electrice - Moara	Primăria comunei Moara	Buget local, POR NE 2021-2027 P4, Alte surse	€ 37.500,00	2023 - 2030
18	1. Oraș Verde și rezilient	1.1 Mobilitate Urbană Durabilă	MOARA	Reabilitare/ modernizare drumuri de interes local în Comuna Moara	Primăria comunei Moara	Buget local, PNRR, Alte surse	€ 5.000.000,00	2023 - 2030
19	1. Oraș Verde și rezilient	1.1 Mobilitate Urbană Durabilă	PATRAUȚI	Amenajare piste de biciclete și sistem bike-sharing în Comuna Pătrăuți	Primăria comunei Pătrăuți	Buget local, PR NE 2021-2027 P4, Alte surse	€ 900.000,00	2021 - 2030
20	1. Oraș Verde și rezilient	1.1 Mobilitate Urbană Durabilă	PATRAUȚI	Reabilitare/ modernizare drumuri de interes local în Comuna Pătrăuți	Primăria comunei Pătrăuți	Buget local, fonduri europene sau alte surse de finanțare	€ 4.000.000,00	2021 - 2030
21	1. Oraș Verde și rezilient	1.1 Mobilitate Urbană Durabilă	SALCEA	Amenajare/ modernizare stații de transport public în Orașul Salcea	Primăria Orașului Salcea	Buget local, PR NE 2021-2027 P4, Alte surse	€ 960.000,00	2021 - 2026
22	1. Oraș Verde și rezilient	1.1 Mobilitate Urbană Durabilă	SALCEA	Reabilitare/ modernizare străzi și trotuare în Orașul Salcea și în localitățile componente (Mereni, Plopeni, Prelipca, Văratec)	Primăria Orașului Salcea	Buget local, fonduri europene sau alte surse de finanțare	€ 16.600.000,00	2021 - 2030
23	1. Oraș Verde și rezilient	1.1 Mobilitate Urbană Durabilă	SALCEA	Construire și amenajare piste de biciclete în Orașul Salcea	Primăria Orașului Salcea	Bugetul Local, Fonduri europene, Fonduri guvernamentale PR NE 2021-	€ 5.000.000,00	2023 - 2030
24	1. Oraș Verde și rezilient	1.1 Mobilitate Urbană Durabilă	SALCEA	Achiziționarea de microbuze școlare	Primăria Orașului Salcea	Fonduri europene, PR NE 2021-2027, alte surse	€ 1.000.000,00	2023 - 2026
25	1. Oraș Verde și rezilient	1.1 Mobilitate Urbană Durabilă	SALCEA	Amenajare terminal intermodal în Orașul Salcea	Primăria Orașului Salcea	Buget local, PR NE 2021-2027 P4, Alte surse	€ 2.000.000,00	2023 - 2030

26	1. Oraș Verde și rezilient	1.1 Mobilitate Urbană Durabilă	SALCEA	Amenajare trotuare pe DJ 290A/ Str. Aeroportului în Orașul Salcea	Primăria Orașului Salcea	Buget local, Alte surse	€ 3.200.000,00	2021 - 2026
27	1. Oraș Verde și rezilient	1.1 Mobilitate Urbană Durabilă	SUCEAVA	Amenajare traseu între pădure Zamca, Cetate Zamca și Cetate Șcheia	Primăria Municipiului Suceava	Buget local, fonduri europene sau alte surse de finanțare	€ 2.500.000,00	2024 - 2026
28	1. Oraș Verde și rezilient	1.1 Mobilitate Urbană Durabilă	SUCEAVA	Ruta Alternativă Suceava – Botoșani pe strada Mirăuți	Primăria Municipiului Suceava	Buget local, fonduri europene sau alte surse de finanțare	€ 10.000.000,00	2021 - 2026
29	1. Oraș Verde și rezilient	1.1 Mobilitate Urbană Durabilă	SUCEAVA	Sistem de transport public ecologic metropolitan - etapa I	Parteneriat Primăria Municipiului Suceava si Zona Urbana Functionala	PNRR - C10 Fondul Local, buget de stat si buget local	€ 21.322.420,00	2023 - 2026
30	1. Oraș Verde și rezilient	1.1 Mobilitate Urbană Durabilă	SUCEAVA	Sistem de transport public ecologic metropolitan - etapa II	Parteneriat Primăria Municipiului Suceava si Zona Urbana Functionala	PR NE 2021-2027 - P4, buget local sau alte surse de finanțare	€ 17.000.000,00	2023 - 2026
31	1. Oraș Verde și rezilient	1.1 Mobilitate Urbană Durabilă	SUCEAVA	Sistem inteligent de planificare a călătoriilor cu transportul public în municipiul Suceava (estindere sistem de e-ticketing la nivelul municipiului Suceava)	Primăria Municipiului Suceava	PNRR - C10 Fondul Local, buget de stat si buget local	€ 1.300.000,00	2023 - 2026
32	1. Oraș Verde și rezilient	1.1 Mobilitate Urbană Durabilă	SUCEAVA	Accesibilizare treceri de pietoni pentru persoane cu deficiențe motorii și vârstnici	Primăria Municipiului Suceava	Buget local, fonduri europene sau alte surse de finanțare	€ 3.000.000,00	2021 - 2030
33	1. Oraș Verde și rezilient	1.1 Mobilitate Urbană Durabilă	SUCEAVA	Realizare pasaj subteran pe B-dul 1 Mai în zona Spitalului Sfântul Ioan cel Nou Suceava	Primăria Municipiului Suceava	Buget local, fonduri europene sau alte surse de finanțare	€ 4.000.000,00	2021 - 2026
34	1. Oraș Verde și rezilient	1.1 Mobilitate Urbană Durabilă	SUCEAVA	Realizare pasaj pietonal subteran pe Calea Unirii în zona Complexului Comercial Bazar	Primăria Municipiului Suceava	Buget local, fonduri europene sau alte surse de finanțare	€ 2.000.000,00	2021 - 2026
35	1. Oraș Verde și rezilient	1.1 Mobilitate Urbană Durabilă	SUCEAVA	Reabilitarea Gării Ițcani și colaborarea cu CFR pentru introducerea unei conexiuni de tren cu frecvența de minim 30 de minute între cele 2 gări, integrate în rețeaua de transport în comun	Primăria Municipiului Suceava	Buget național, POT, PNRR, Alte surse	€ 4.000.000,00	2021 - 2026
36	1. Oraș Verde și rezilient	1.1 Mobilitate Urbană Durabilă	SUCEAVA	Realizarea de centre de distribuție a mărfurilor în vederea reducerii volumelor traficului de mărfuri în zonele rezidențiale	Primăria Municipiului Suceava	Buget local, Alte surse	€ 500.000,00	2024 - 2030
37	1. Oraș Verde și rezilient	1.1 Mobilitate Urbană Durabilă	SUCEAVA	Realizarea de studii de impact pentru parcări subterane pentru fiecare cartier	Primăria Municipiului Suceava	Buget local sau alte surse de finanțare	€ 200.000,00	2021 - 2023
38	1. Oraș Verde și rezilient	1.1 Mobilitate Urbană Durabilă	SUCEAVA	Realizare Drumul rapid București – Pașcani – Siret (nod de descărcare)	Primăria Municipiului Suceava	Buget național, POT, alte surse	€ 8.500.000,00	2021 - 2030
39	1. Oraș Verde și rezilient	1.1 Mobilitate Urbană Durabilă	SUCEAVA	Reconfigurare intersecție strada Traian Vuia cu Calea Unirii	Primăria Municipiului Suceava	Buget local sau alte surse de finanțare	€ 300.000,00	2021 - 2023
40	1. Oraș Verde și rezilient	1.1 Mobilitate Urbană Durabilă	SUCEAVA	Sistem integrat de management și modelare urbană destinat fluidizării traficului și îmbunătățirii calității vieții	Primăria Municipiului Suceava	PR NE 2021-2027 - P4, buget local sau alte surse de finanțare	€ 23.000.000,00	2021 - 2026
41	1. Oraș Verde și rezilient	1.1 Mobilitate Urbană Durabilă	SUCEAVA	Centru de management comunitar pentru servicii publice (integrare și analiză informații trafic etc.)	Primăria Municipiului Suceava	Buget local, fonduri europene sau alte surse de finanțare	€ 2.500.000,00	2021 - 2026
42	1. Oraș Verde și rezilient	1.1 Mobilitate Urbană Durabilă	SUCEAVA	Achiziție de mijloace de transport electrice în parcul de autovehicule gestionat de autoritatea publică locală	Primăria Municipiului Suceava	Buget local, Alte surse	€ 2.400.000,00	2021 - 2030
43	1. Oraș Verde și rezilient	1.1 Mobilitate Urbană Durabilă	SUCEAVA	Realizare centură - latura de Est	Primăria Municipiului Suceava	Buget național, POT, Alte surse	€ 22.500.000,00	2021 - 2026
44	1. Oraș Verde și rezilient	1.1 Mobilitate Urbană Durabilă	SUCEAVA	Achiziționare mijloace de transport ecologice pentru transportul elevilor	Primăria Municipiului Suceava	Buget local, POR NE 2021-2027 P4, PNRR, Alte surse	€ 5.500.000,00	2021 - 2026
45	1. Oraș Verde și rezilient	1.1 Mobilitate Urbană Durabilă	SUCEAVA	Extinderea tramei stradale în zonele rezidențiale nou construite	Primăria Municipiului Suceava	Buget local, PNI "Anghel Saligny", Alte surse	€ 10.000.000,00	2021 - 2030
46	1. Oraș Verde și rezilient	1.1 Mobilitate Urbană Durabilă	SUCEAVA	Reabilitare/ modernizare străzi și trotuare din zona centrală și cartierele rezidențiale	Primăria Municipiului Suceava	Buget local, PNI "Anghel Saligny", Alte surse	€ 15.000.000,00	2021 - 2030
47	1. Oraș Verde și rezilient	1.1 Mobilitate Urbană Durabilă	SUCEAVA	Modernizare/reabilitare infrastructură rutieră și pietonală în zona Cetății de Scaun a Sucevei	Primăria Municipiului Suceava	Buget local, PNI "Anghel Saligny", Alte surse	€ 1.000.000,00	2024 - 2026
48	1. Oraș Verde și rezilient	1.1 Mobilitate Urbană Durabilă	SUCEAVA	Realizarea unui traseu de transport public tip „Autobuz Turistic”	Primăria Municipiului Suceava	Buget local	€ 10.000,00	2024 - 2026
49	1. Oraș Verde și rezilient	1.1 Mobilitate Urbană Durabilă	SUCEAVA	Amenajare sistem de transport pe cablu (telecabină)	Primăria Municipiului Suceava	Buget local, POR NE 2021-2027, Alte surse	€ 3.200.000,00	2027 - 2030

50	1. Oraș Verde și rezilient	1.1 Mobilitate Urbană Durabilă	SUCEAVA	Amenajarea unor noduri intermodale de transport în Municipiul Suceava	Primăria Municipiului Suceava	Buget local, POR NE 2021-2027 P4, Alte surse	€ 3.000.000,00	2021 - 2026
51	1. Oraș Verde și rezilient	1.1 Mobilitate Urbană Durabilă	SUCEAVA	Amenajare parcări de reședință și reabilitarea celor existente	Primăria Municipiului Suceava	Buget local, fonduri europene sau alte surse de finanțare	€ 15.000.000,00	2021 - 2030
52	1. Oraș Verde și rezilient	1.1 Mobilitate Urbană Durabilă	SUCEAVA	Realizarea unei aplicații informatice care să ofere informații în timp real cu privire la problemele de trafic	Primăria Municipiului Suceava	Buget local, fonduri europene sau alte surse de finanțare	€ 200.000,00	2021 - 2023
53	1. Oraș Verde și rezilient	1.1 Mobilitate Urbană Durabilă	SUCEAVA	Derularea de campanii de informare publică referitoare la utilizarea transportului public	Primăria Municipiului Suceava	Buget local, Interrreg, Alte surse	€ 60.000,00	2021 - 2030
54	1. Oraș Verde și rezilient	1.1 Mobilitate Urbană Durabilă	SUCEAVA	Reglementare logistică de aprovizionare	Primăria Municipiului Suceava	Buget local, Alte surse	€ 50.000,00	2021 - 2026
55	1. Oraș Verde și rezilient	1.1 Mobilitate Urbană Durabilă	SUCEAVA	Reorganizarea traseelor pentru accesul vehiculelor cu masa totală maximă autorizată mai mare de 3,5 tone	Primăria Municipiului Suceava	Buget local, Alte surse	€ 45.000,00	2021 - 2030
56	1. Oraș Verde și rezilient	1.1 Mobilitate Urbană Durabilă	SUCEAVA	Realizarea unor trasee pietonale	Primăria Municipiului Suceava	Buget local POR NE 2021-2027 P 4, Alte surse	€ 1.000.000,00	2024 - 2026
57	1. Oraș Verde și rezilient	1.1 Mobilitate Urbană Durabilă	SUCEAVA	Dezvoltarea rețelei de piste dedicate circulației bicicletelor în Municipiul Suceava	Primăria Municipiului Suceava	Buget local POR NE 2021-2027 P 4, PNRR, Alte surse	€ 2.500.000,00	2021 - 2026
58	1. Oraș Verde și rezilient	1.1 Mobilitate Urbană Durabilă	SUCEAVA	Realizare Plan multianual	Primăria Municipiului Suceava	Buget local, POR NE 2021-2027 P 4, SEE	€ 250.000,00	2021 - 2026
59	1. Oraș Verde și rezilient	1.1 Mobilitate Urbană Durabilă	SUCEAVA	Amenajarea de zone cu prioritate pentru pietoni ("shared space" - spații partajate/ reglementări de tip zonă rezidențială)	Primăria Municipiului Suceava	Buget local POR NE 2021-2027 P 4, Alte surse	€ 8.000.000,00	2024 - 2030
60	1. Oraș Verde și rezilient	1.1 Mobilitate Urbană Durabilă	SUCEAVA	Amenajarea unor zone dedicate exclusiv deplasărilor pietonale	Primăria Municipiului Suceava	Buget local POR NE 2021-2027 P 4, Alte surse	€ 1.440.000,00	2021 - 2030
61	1. Oraș Verde și rezilient	1.1 Mobilitate Urbană Durabilă	SUCEAVA	Dezvoltarea infrastructurii necesare utilizării autovehiculelor electrice și hibride, respectiv a bicicletelor electrice, inclusiv Plan Local de Acțiune pentru implementarea utilizării acestora	Primăria Municipiului Suceava	Buget local, PNRR, URBACT, Interreg, SEE, Mecanismul Financiar Norvegian, Alte	€ 2.270.000,00	2021 - 2030
62	1. Oraș Verde și rezilient	1.1 Mobilitate Urbană Durabilă	SUCEAVA	Amenajare de trasee de plimbare în natură în zona periurbană	Primăria Municipiului Suceava	Buget local, Alte surse	€ 150.000,00	2021 - 2030
63	1. Oraș Verde și rezilient	1.1 Mobilitate Urbană Durabilă	SUCEAVA	Adaptarea regulamentelor aferente serviciilor de utilități publice în acord cu obiectivele de reducere a impactului asupra mediului	Primăria Municipiului Suceava	Buget local, Alte surse	€ 40.000,00	2021 - 2023
64	1. Oraș Verde și rezilient	1.1 Mobilitate Urbană Durabilă	SUCEAVA	Construire parcări pentru biciclete la unitățile de învățământ	Primăria Municipiului Suceava	Buget local, Alte surse	€ 200.000,00	2021 - 2030
65	1. Oraș Verde și rezilient	1.1 Mobilitate Urbană Durabilă	SUCEAVA	Amenajare parcări (rastele) pentru biciclete dotate cu sisteme antifurt	Primăria Municipiului Suceava	Buget local POR NE 2021-2027 P 4, Alte surse	€ 200.000,00	2021 - 2030
66	1. Oraș Verde și rezilient	1.1 Mobilitate Urbană Durabilă	SUCEAVA	Amenajare parcări colective de tip Park&Ride	Primăria Municipiului Suceava	Buget local POR NE 2021-2027 P 4, Alte surse	€ 750.000,00	2021 - 2026
67	1. Oraș Verde și rezilient	1.1 Mobilitate Urbană Durabilă	SUCEAVA	Elaborare politică de parcare la nivel urban	Primăria Municipiului Suceava	Buget local, URBACT, Interreg, SEE, Mecanismul Financiar Norvegian, Alte surse	€ 100.000,00	2021 - 2023
68	1. Oraș Verde și rezilient	1.1 Mobilitate Urbană Durabilă	SUCEAVA	Elaborare și implementare de reglementări privind introducerea de restricții ale vitezei de circulație în zonele vulnerabile	Primăria Municipiului Suceava	Buget local, SEE, Mecanismul Financiar Norvegian, Alte surse	€ 100.000,00	2021 - 2030
69	1. Oraș Verde și rezilient	1.1 Mobilitate Urbană Durabilă	SUCEAVA	Elaborare și implementare reglementări privind programul de realizare a serviciilor de utilități publice	Primăria Municipiului Suceava	Buget local, SEE, Mecanismul Financiar Norvegian, Alte	€ 10.000,00	2021 - 2023
70	1. Oraș Verde și rezilient	1.1 Mobilitate Urbană Durabilă	SUCEAVA	Amenajare parcări pentru mijloacele de transport de mare tonaj în zona urbană funcțională	Primăria Municipiului Suceava	Buget local, Alte surse	€ 160.000,00	2021 - 2026
71	1. Oraș Verde și rezilient	1.1 Mobilitate Urbană Durabilă	ȘCHEIA	Amenajare/ modernizare trotuare pe străzile de interes local în Comuna Șcheia	Primăria comunei Șcheia	Buget local, Alte surse	€ 1.000.000,00	2021 - 2030
72	1. Oraș Verde și rezilient	1.1 Mobilitate Urbană Durabilă	ȘCHEIA	Dezvoltarea infrastructurii necesare utilizării autovehiculelor electrice și hibride (stații de încărcare, parcări), respectiv a bicicletelor electrice	Primăria comunei Șcheia	Buget local, PR NE 2021-2027 P4, Alte surse	€ 750.000,00	2021 - 2030
73	1. Oraș Verde și rezilient	1.1 Mobilitate Urbană Durabilă	ȘCHEIA	Amenajare terminal intermodal în Comuna Șcheia	Primăria comunei Șcheia	Buget local, PR NE 2021-2027 P4, Alte surse	€ 750.000,00	2021 - 2026
74	1. Oraș Verde și rezilient	1.1 Mobilitate Urbană Durabilă	ȘCHEIA	Reabilitare/ modernizare drumuri de interes local în Comuna Șcheia	Primăria comunei Șcheia	Buget local, fonduri europene sau alte surse de finanțare	€ 5.000.000,00	2021 - 2030
75	1. Oraș Verde și rezilient	1.2 Neutralitate Energetică	SUCEAVA	Creșterea eficienței energetice în clădiri publice la nivelul municipiului Suceava	Primăria Municipiului Suceava	PR NE 2021-2027 - P3, PNRR, buget de stat, buget local sau alte surse de finanțare	€ 6.500.000,00	2023 - 2030

76	1. Oraș Verde și rezilient	1.2 Neutralitate Energetică	SUCEAVA	Reabilitarea și creșterea eficienței energetice a clădirilor rezidențiale la nivelul municipiului Suceava	Primăria Municipiului Suceava	PR NE 2021-2027 - P3, PNRR, buget de stat, buget local sau alte surse de finanțare	€ 6.100.000,00	2023 - 2030
77	1. Oraș Verde și rezilient	1.2 Neutralitate Energetică	SUCEAVA	Creșterea eficienței energetice a clădirii Școlii Gimnaziale nr. 10	Primăria Municipiului Suceava	PR NE 2021-2027 - P3, buget local sau alte surse de finanțare	€ 1.500.000,00	2023 - 2026
78	1. Oraș Verde și rezilient	1.2 Neutralitate Energetică	SUCEAVA	Reabilitarea sistemului de transport și distribuție energie termică în municipiul Suceava	Primăria Municipiului Suceava	Fondul pentru modernizare, buget de stat și buget local	€ 100.000.000,00	2023 - 2030
79	1. Oraș Verde și rezilient	1.2 Neutralitate Energetică	SUCEAVA	Sisteme de monitorizare și eficientizare a consumului de energie termică în clădiri publice	Primăria Municipiului Suceava	Buget local, fonduri europene sau alte surse de finanțare	€ 2.000.000,00	2026 - 2030
80	1. Oraș Verde și rezilient	1.2 Neutralitate Energetică	SUCEAVA	Amenajare "acoperiș verde" pe terasele și spațiile comune ale clădirilor publice/rezidențiale în vederea reducerii amprentei de CO2	Primăria Municipiului Suceava	Buget local, fonduri europene sau alte surse de finanțare	€ 300.000,00	2023 - 2030
81	1. Oraș Verde și rezilient	1.2 Neutralitate Energetică	ADANCATA	Creșterea eficienței energetice la nivelul clădirilor publice din comuna Adâncata	Primăria comunei Adâncata	Buget local, POR NE 2021-2027, PNRR, Alte surse	€ 1.000.000,00	2021 - 2026
82	1. Oraș Verde și rezilient	1.2 Neutralitate Energetică	MOARA	Creșterea eficienței energetice la nivelul clădirilor publice din comuna Moara	Primăria comunei Moara	Buget local, POR NE 2021-2027, PNRR, Alte surse	€ 2.000.000,00	2021 - 2030
83	1. Oraș Verde și rezilient	1.2 Neutralitate Energetică	PATRAUȚI	Creșterea eficienței energetice la nivelul clădirilor publice(sediul Primăriei, Cămin cultural , Instituții de învățământ) comunei Pătrăuți	Primăria comunei Pătrăuți	Buget local, POR NE 2021-2027, PNRR, Alte surse	€ 2.000.000,00	2023 - 2030
84	1. Oraș Verde și rezilient	1.2 Neutralitate Energetică	SALCEA	Creșterea eficienței energetice la nivelul clădirilor publice din orașul Salcea	Primăria Salcea	Buget local, PR NE 2021-2027, PNRR, Alte surse	€ 2.000.000,00	2023 - 2030
85	1. Oraș Verde și rezilient	1.2 Neutralitate Energetică	ȘCHEIA	Creșterea eficienței energetice la nivelul clădirilor publice din comuna Șcheia	Primăria comunei Șcheia	Buget local, PR NE 2021-2027, PNRR, Alte surse	€ 750.000,00	2023 - 2030
86	1. Oraș Verde și rezilient	1.2 Neutralitate Energetică	SUCEAVA	Reabilitarea/creșterea eficienței energetice a clădirii Primăriei Burdujeni	Primăria Municipiului Suceava	PR NE 2021-2027 - P3, PNRR, buget de stat, buget local sau alte surse de finanțare	€ 1.500.000,00	2023 - 2026
87	1. Oraș Verde și rezilient	1.2 Neutralitate Energetică	SUCEAVA	Creșterea eficienței energetice a cantinei - internat din cadrul Colegiului Național Petru Rareș Suceava	Primăria Municipiului Suceava	PNRR C5 - Valul renovării, buget de stat și buget local	€ 2.350.000,00	2022 - 2026
88	1. Oraș Verde și rezilient	1.2 Neutralitate Energetică	SUCEAVA	Reabilitarea energetică a unității de învățământ "Dimitrie Cantemir" Suceava	Primăria Municipiului Suceava	PR NE 2021-2027 - P3, buget local sau alte surse de finanțare	€ 3.000.000,00	2023 - 2026
89	1. Oraș Verde și rezilient	1.2 Neutralitate Energetică	SUCEAVA	Creșterea eficienței energetice a clădirii Școlii Gimnaziale nr. 9 - Ion Creangă Suceava	Primăria Municipiului Suceava	PNRR - C5 Valul renovării, buget de stat, buget local	€ 2.850.000,00	2022 - 2026
90	1. Oraș Verde și rezilient	1.2 Neutralitate Energetică	SUCEAVA	Creșterea eficienței energetice a clădirii Școlii Gimnaziale nr. 7 - Grigore Ghica Voievod	Primăria Municipiului Suceava	PNRR - C5 Valul renovării, buget de stat, buget local	€ 1.250.000,00	2022 - 2026
91	1. Oraș Verde și rezilient	1.2 Neutralitate Energetică	SUCEAVA	Creșterea eficienței energetice a clădirii Școlii Gimnaziale nr. 3 Suceava	Primăria Municipiului Suceava	PNRR - C5 Valul renovării, buget de stat, buget local	€ 2.365.000,00	2022 - 2026
92	1. Oraș Verde și rezilient	1.2 Neutralitate Energetică	SUCEAVA	Reabilitarea energetică a unității de învățământ Liceul cu Program Sportiv Suceava	Primăria Municipiului Suceava	PR NE 2021-2027 - P3, buget local sau alte surse de finanțare	€ 3.000.000,00	2022 - 2026
93	1. Oraș Verde și rezilient	1.2 Neutralitate Energetică	SUCEAVA	Creșterea eficienței energetice a clădirii principale a Colegiului Național Mihai Eminescu Suceava	Primăria Municipiului Suceava	PNRR - C5 Valul renovării, buget de stat, buget local	€ 1.800.000,00	2022 - 2026
94	1. Oraș Verde și rezilient	1.2 Neutralitate Energetică	SUCEAVA	Creșterea eficienței energetice la Școala Gimnazială nr. 5 Suceava	Primăria Municipiului Suceava	PR NE 2021-2027 - P3, buget local sau alte surse de finanțare	€ 1.500.000,00	2023 - 2027
95	1. Oraș Verde și rezilient	1.2 Neutralitate Energetică	SUCEAVA	Creșterea eficienței energetice la Școala Gimnazială nr. 6 Suceava	Primăria Municipiului Suceava	PR NE 2021-2027 - P3, buget local sau alte surse de finanțare	€ 1.500.000,00	2023 - 2027
96	1. Oraș Verde și rezilient	1.2 Neutralitate Energetică	SUCEAVA	Renovare energetică moderată Bloc P, Bulevardul 1 Mai, nr. 2	Primăria Municipiului Suceava	PNRR - C5 Valul renovării, buget de stat, buget local	€ 1.140.000,00	2023 - 2026
97	1. Oraș Verde și rezilient	1.2 Neutralitate Energetică	SUCEAVA	Renovare energetică moderată Bloc 9A (Castor), str. Jean Bart	Primăria Municipiului Suceava	PNRR - C5 Valul renovării, buget de stat, buget local	€ 430.000,00	2023 - 2026
98	1. Oraș Verde și rezilient	1.2 Neutralitate Energetică	SUCEAVA	Renovare energetică a clădirilor rezidențiale multifamiliale din zona centrală a Municipiului Suceava din cadrul Asociației de proprietari nr. 3	Primăria Municipiului Suceava	PNRR - C5 Valul renovării, buget de stat, buget local	€ 5.400.000,00	2022 - 2026
99	1. Oraș Verde și rezilient	1.2 Neutralitate Energetică	SUCEAVA	Renovare energetică a clădirilor rezidențiale multifamiliale din zona centrală a Municipiului Suceava din cadrul Asociației de proprietari Centru	Primăria Municipiului Suceava	PNRR - C5 Valul renovării, buget de stat, buget local	€ 7.100.000,00	2022 - 2026
100	1. Oraș Verde și rezilient	1.3 Reducerea Poluării Aerului și a Riscurilor Climatice	SUCEAVA	Zonă de agrement - Parc Șipote	Primăria Municipiului Suceava	PR NE 2021-2027 - P3, buget local sau alte surse de finanțare	€ 10.000.000,00	2023 - 2030

101	1. Oraș Verde și rezilient	1.3 Reducerea Poluării Aerului și a Riscurilor Climatice	SUCEAVA	Zona de agrement Pădure Zamca	Primăria Municipiului Suceava	PR NE 2021-2027 - P3, buget local sau alte surse de finanțare	€ 3.500.000,00	2023 - 2030
102	1. Oraș Verde și rezilient	1.3 Reducerea Poluării Aerului și a Riscurilor Climatice	SUCEAVA	Elaborare Plan de atenuare și adaptare la schimbările climatice în municipiul Suceava și zona urbană funcțională Suceava	Primăria Municipiului Suceava	Programul „Mediu, adaptare la schimbările climatice și ecosisteme”, Buget local sau	€ 110.000,00	2023 - 2026
103	1. Oraș Verde și rezilient	1.3 Reducerea Poluării Aerului și a Riscurilor Climatice	SUCEAVA	Lucrări/ regularizări/ îndiguire cursuri de apă pe raza municipiului Suceava	Primăria Municipiului Suceava	Buget local, fonduri europene sau alte surse de finanțare	€ 3.500.000,00	2023 - 2030
104	1. Oraș Verde și rezilient	1.3 Reducerea Poluării Aerului și a Riscurilor Climatice	SUCEAVA	Extinderea sistemului integrat de colectare selectivă și reciclare a deșeurilor menajere	Primăria Municipiului Suceava	Buget local, fonduri europene sau alte surse de finanțare	€ 2.000.000,00	2021 - 2030
105	1. Oraș Verde și rezilient	1.3 Reducerea Poluării Aerului și a Riscurilor Climatice	SUCEAVA	Înființarea a două centre de colectare prin aport voluntar în Municipiul Suceava	Primăria Municipiului Suceava	PNRR - C3, buget de stat, buget local	€ 1.860.000,00	2023 - 2026
106	1. Oraș Verde și rezilient	1.3 Reducerea Poluării Aerului și a Riscurilor Climatice	SUCEAVA	Construire de insule ecologice digitalizate în municipiul Suceava	Primăria Municipiului Suceava	PNRR - C3, buget de stat, buget local	€ 1.800.000,00	2023 - 2026
107	1. Oraș Verde și rezilient	1.3 Reducerea Poluării Aerului și a Riscurilor Climatice	SUCEAVA	Dotarea sistemului integrat de colectare selectivă cu o unitate modernă de tratare și sortare a deșeurilor municipale în amestec	Primăria Municipiului Suceava	Buget local, fonduri europene sau alte surse de finanțare	€ 6.500.000,00	2023 - 2030
108	1. Oraș Verde și rezilient	1.3 Reducerea Poluării Aerului și a Riscurilor Climatice	SUCEAVA	Închiderea depozitului temporar de deșeuri municipal Ipotești, județul Suceava	Primăria Municipiului Suceava	MFSEE - Mecanismul Financiar Spațiul Economic	€ 1.720.000,00	2022 - 2026
109	1. Oraș Verde și rezilient	1.3 Reducerea Poluării Aerului și a Riscurilor Climatice	SUCEAVA	Împăduriri/păduri urbane la nivelul municipiului Suceava	Primăria Municipiului Suceava	PNRR - C2, buget de stat, buget local	€ 2.000.000,00	2023 - 2026
110	2. Oraș Competitiv și productiv	2.1 Infrastructură publică de calitate	BOSANCI	Modernizarea , extinderea și dotarea școlii Gimnaziale Bosanci	Primăria comunei Bosanci	PR 2021 - 2027 Prioritatea 6 d(ii)	€ 985.158,00	2023 - 2026
111	2. Oraș Competitiv și productiv	2.1 Infrastructură publică de calitate	MITOCU DRAGOMIRNEI	Sală de sport, sat Mitocu Dragomirnei, comuna Mitocu Dragomirnei, județul Suceava	Primăria comunei Mitocu Dragomirnei	CNI	€ 250.000,00	2023 - 2026
112	2. Oraș Competitiv și productiv	2.1 Infrastructură publică de calitate	MOARA	Amenajare piață agro-alimentară în comuna Moara	Primăria comunei Moara	Buget local, fonduri europene sau alte surse de finanțare	€ 5.000.000,00	2023 - 2026
113	2. Oraș Competitiv și productiv	2.1 Infrastructură publică de calitate	SALCEA	Dotarea și echiparea unităților de învățământ din orașul Salcea și localitățile componente	Primăria Orașului Salcea	Bugetul Local, Fonduri europene, Fonduri guvernamentale, PR Nord-Est 2021-2027, alte surse	€ 3.000.000,00	2023 - 2030
114	2. Oraș Competitiv și productiv	2.1 Infrastructură publică de calitate	SALCEA	Construire și dotare Clinică Medicală în localitatea Plopeni	Primăria Orașului Salcea	Buget local, fonduri europene sau alte surse de finanțare	€ 550.000,00	2023 - 2030
115	2. Oraș Competitiv și productiv	2.1 Infrastructură publică de calitate	SALCEA	Construire "Sală de sport cu tribună 180 de locuri" în loc. Salcea - proiect tip	Primăria Orașului Salcea	Compania Națională de Investiții	€ 1.500.000,00	2023 - 2030
116	2. Oraș Competitiv și productiv	2.1 Infrastructură publică de calitate	SALCEA	Construire și modernizare săli de sport și terenuri de sport în localitățile componente ale Orașului Salcea	Primăria Orașului Salcea	Bugetul local	€ 2.000.000,00	2023 - 2030
117	2. Oraș Competitiv și productiv	2.1 Infrastructură publică de calitate	SALCEA	Amenajare, reabilitare și modernizare zone verzi/agrement	Primăria Orașului Salcea	Bugetul Local, Fonduri europene, Fonduri guvernamentale, PR Nord-Est 2021-2027	€ 2.000.000,00	2023 - 2030
118	2. Oraș Competitiv și productiv	2.1 Infrastructură publică de calitate	SALCEA	Construire și dotare unități de învățământ ante preșcolar, preșcolar și școlar în Orașul Salcea și în localitățile componente (Mereni, Plopeni, Prelipca, Văratec)	Primăria Orașului Salcea	Buget local, fonduri europene sau alte surse de finanțare	€ 10.500.000,00	2023 - 2030
119	2. Oraș Competitiv și productiv	2.1 Infrastructură publică de calitate	SALCEA	Construire și dotare piață publică agroalimentară		Buget local	€ 1.000.000,00	2023 - 2030
120	2. Oraș Competitiv și productiv	2.1 Infrastructură publică de calitate	SALCEA	Extindere sediu administrativ P+2E		CNI	€ 3.800.000,00	2023 - 2026
121	2. Oraș Competitiv și productiv	2.1 Infrastructură publică de calitate	SALCEA	Construire și dotare dispensare umane în localitățile Plopeni, Văratec și Prelipca		CNI	€ 1.500.000,00	2023 - 2026
122	2. Oraș Competitiv și productiv	2.1 Infrastructură publică de calitate	SALCEA	Reabilitare și modernizare Cămin Cultural în localitatea Plopeni	Primăria Orașului Salcea	Buget local, fonduri europene sau alte surse de finanțare	€ 1.000.000,00	2023 - 2030
123	2. Oraș Competitiv și productiv	2.1 Infrastructură publică de calitate	SUCEAVA	Reamenajarea terenurilor și a bazelor sportive la nivelul municipiului Suceava	Primăria Municipiului Suceava	Buget local, fonduri europene sau alte surse de finanțare	€ 3.500.000,00	2023 - 2030
124	2. Oraș Competitiv și productiv	2.1 Infrastructură publică de calitate	SUCEAVA	Construire creșă mare, str. Mircea Hrișcă, nr. FN, Municipiul Suceava	Primăria Municipiului Suceava	PNRR - C15, buget de stat, buget local	€ 4.350.000,00	2022 - 2026
125	2. Oraș Competitiv și productiv	2.1 Infrastructură publică de calitate	SUCEAVA	EduDigital - unități de învățământ preuniversitar echipate și performante în Municipiul Suceava	Primăria Municipiului Suceava	PNRR - C15, buget de stat, buget local	€ 6.700.000,00	2023 - 2024

126	2. Oraș Competitiv și productiv	2.1 Infrastructură publică de calitate	SUCEAVA	Construire campus universitar	Primăria Municipiului Suceava în parteneriat cu USV	Fonduri europene, buget local sau alte surse de finanțare	€ 15.000.000,00	2023 - 2030
127	2. Oraș Competitiv și productiv	2.1 Infrastructură publică de calitate	SUCEAVA	Construire Facultatea de Medicină în cadrul Universității Ștefan cel Mare Suceava	Primăria Municipiului Suceava în parteneriat cu USV	Fonduri europene, buget local sau alte surse de finanțare	€ 3.500.000,00	2023 - 2030
128	2. Oraș Competitiv și productiv	2.1 Infrastructură publică de calitate	SUCEAVA	Laborator de cercetare interdisciplinară pentru analiza calității, siguranței și identificarea falsificării alimentelor în cadrul Clusterului Regional Inovativ de Bioeconomie Suceava-Botoșani - Acronim BIO SAFE LAB	Primăria Municipiului Suceava în parteneriat cu USV	POC 2014-2020	€ 850.000,00	2022 - 2024
129	2. Oraș Competitiv și productiv	2.1 Infrastructură publică de calitate	SUCEAVA	Performanță în formarea profesională prin parteneriatul cu mediul economic pentru dezvoltarea rutei complete de învățământ dual la USV-DUAL USV	Primăria Municipiului Suceava în parteneriat cu USV	PNRR, buget local sau alte surse de finanțare	€ 1.000.000,00	2023 - 2027
130	2. Oraș Competitiv și productiv	2.1 Infrastructură publică de calitate	SUCEAVA	Reabilitare Casa de Cultură a Sindicatelor	Primăria Municipiului Suceava	Buget local, fonduri europene sau alte surse de finanțare	€ 2.800.000,00	2026 - 2030
131	2. Oraș Competitiv și productiv	2.1 Infrastructură publică de calitate	SUCEAVA	Reabilitare și accesibilizare Policlinică Areni și Policlinică CFR	Primăria Municipiului Suceava	Buget local, fonduri europene sau alte surse de finanțare	€ 3.000.000,00	2023 - 2030
132	2. Oraș Competitiv și productiv	2.1 Infrastructură publică de calitate	SUCEAVA	Reabilitare/modernizare/dotare cabinete de medicină școlară	Primăria Municipiului Suceava	Programul de cooperare transfrontalieră România - Ucraina, buget local, fonduri	€ 680.000,00	2023 - 2026
133	2. Oraș Competitiv și productiv	2.1 Infrastructură publică de calitate	SUCEAVA	Dotarea și modernizarea unităților școlare gimnaziale cu echipamente în vederea obținerii avizului de la Inspectoratul Situațiilor de Urgență	Primăria Municipiului Suceava	Buget local, fonduri europene sau alte surse de finanțare	€ 500.000,00	2023 - 2024
134	2. Oraș Competitiv și productiv	2.1 Infrastructură publică de calitate	ȘCHEIA	Construirea de creșe /grădinițe în comuna Șcheia;	Primăria comunei Șcheia	Buget local, fonduri europene sau alte surse de finanțare	€ 700.000,00	2023 - 2030
135	2. Oraș Competitiv și productiv	2.1 Infrastructură publică de calitate	BOSANCI	Reabilitare/extindere iluminat public în zonele nou construite	Primăria comunei Bosanci	Buget local, fonduri europene sau alte surse de finanțare	€ 350.000,00	2023 - 2030
136	2. Oraș Competitiv și productiv	2.1 Infrastructură publică de calitate	IPOTEȘTI	Construire și dotare Dispensar medical uman sat Ipotești, comuna Ipotești	Primăria comunei Ipotești	Buget local, CNI, fonduri europene sau alte surse de finanțare	€ 1.200.000,00	2023 - 2026
137	2. Oraș Competitiv și productiv	2.1 Infrastructură publică de calitate	IPOTEȘTI	Construire și dotare Grădiniță cu program prelungit sat Ipotești, comuna Ipotești	Primăria comunei Ipotești	Buget local, CNI, fonduri europene sau alte surse de finanțare	€ 1.200.000,00	2023 - 2026
138	2. Oraș Competitiv și productiv	2.1 Infrastructură publică de calitate	IPOTEȘTI	Construire Complex sportiv pentru tineret sat Ipotești, comuna Ipotești	Primăria comunei Ipotești	Buget local, CNI, fonduri europene sau alte surse de finanțare	€ 1.500.000,00	2023 - 2026
139	2. Oraș Competitiv și productiv	2.1 Infrastructură publică de calitate	IPOTEȘTI	Zonă recreere și agrement în apropierea lazului Mociulo – amenajare iaz sat Ipotești, comuna Ipotești	Primăria comunei Ipotești	Buget local, fonduri europene sau alte surse de finanțare	€ 150.000,00	2023 - 2030
140	2. Oraș Competitiv și productiv	2.1 Infrastructură publică de calitate	IPOTEȘTI	Modernizarea și eficientizarea sistemului de iluminat public comuna Ipotești	Primăria comunei Ipotești	Buget local, fonduri europene sau alte surse de finanțare	€ 500.000,00	2023 - 2030
141	2. Oraș Competitiv și productiv	2.1 Infrastructură publică de calitate	MITOCU DRAGOMIRNEI	Extindere, modernizare și dotarea infrastructurii școlare aferente Școlii gimnaziale Mitocu Dragomirnei, Comuna Mitocu Dragomirnei, Județul Suceava	Primăria comunei Mitocu Dragomirnei	Buget local, fonduri europene sau alte surse de finanțare	€ 2.000.000,00	2023 - 2026
142	2. Oraș Competitiv și productiv	2.1 Infrastructură publică de calitate	MITOCU DRAGOMIRNEI	Construire și dotare Școală în sat Mitocaș, comuna Mitocu Dragomirnei, județul Suceava	Primăria comunei Mitocu Dragomirnei	CNI	€ 1.700.000,00	2023 - 2026
143	2. Oraș Competitiv și productiv	2.1 Infrastructură publică de calitate	MITOCU DRAGOMIRNEI	Modernizare sistem de iluminat public în comuna Mitocu Dragomirnei, județul Suceava	Primăria comunei Mitocu Dragomirnei	Buget local, AFM, fonduri europene	€ 1.000.000,00	2023 - 2026
144	2. Oraș Competitiv și productiv	2.1 Infrastructură publică de calitate	MITOCU DRAGOMIRNEI	Amenajare centru civic, parc și zonă de agrement pentru activități în aer liber în comuna Mitocu Dragomirnei	Primăria comunei Mitocu Dragomirnei	Buget local, fonduri europene sau alte surse de finanțare	€ 4.600.000,00	2023 - 2030
145	2. Oraș Competitiv și productiv	2.1 Infrastructură publică de calitate	SUCEAVA	Reabilitare parcuri publice în Municipiul Suceava	Primăria Municipiului Suceava	Buget local, fonduri europene sau alte surse de finanțare	€ 1.200.000,00	2023 - 2030
146	2. Oraș Competitiv și productiv	2.1 Infrastructură publică de calitate	SUCEAVA	Proiecte de cooperare transfrontalieră	Primăria Municipiului Suceava	Buget local, fonduri europene sau alte surse de finanțare	€ 1.000.000,00	2021 - 2030
147	2. Oraș Competitiv și productiv	2.1 Infrastructură publică de calitate	SUCEAVA	Punerea în valoare a centrului medieval al Sucevei	Primăria Municipiului Suceava	Buget local, fonduri europene sau alte surse de finanțare	€ 9.000.000,00	2023 - 2030
148	2. Oraș Competitiv și productiv	2.1 Infrastructură publică de calitate	SUCEAVA	Sală Polivalentă	Primăria Municipiului Suceava	Buget central, buget local sau alte surse de finanțare	€ 18.000.000,00	2022 - 2026

149	2. Oraș Competitiv și productiv	2.1 Infrastructură publică de calitate	SUCEAVA	Bază sportivă tip 1 cu stadion de dimensiuni UEFA	Primăria Municipiului Suceava	Buget central, buget local sau alte surse de finanțare	€ 1.500.000,00	2022 - 2026
150	2. Oraș Competitiv și productiv	2.1 Infrastructură publică de calitate	SUCEAVA	Realizarea unui cinematograful în aer liber	Primăria Municipiului Suceava	Buget local, fonduri europene sau alte surse de finanțare	€ 1.350.000,00	2026 - 2030
151	2. Oraș Competitiv și productiv	2.1 Infrastructură publică de calitate	SALCEA	Extinderea și modernizarea sistemului de iluminat public stradal	Primăria Orașului Salcea	Administrația Fondului pentru Mediu, Bugetul Local, Fonduri europene, Fonduri	€ 1.500.000,00	2023 - 2030
152	2. Oraș Competitiv și productiv	2.1 Infrastructură publică de calitate	SUCEAVA	Sisteme de eficientizare și extindere a iluminatului public în zonele rezidențiale noi	Primăria Municipiului Suceava	Buget local, fonduri europene sau alte surse de finanțare	€ 1.000.000,00	2023 - 2030
153	2. Oraș Competitiv și productiv	2.1 Infrastructură publică de calitate	SUCEAVA	Reabilitarea, modernizarea și dotarea Centrului Cultural "Speranța"	Muzeul Național al Bucovinei, Biblioteca Bucovina "I.G. Sbierea" - Centrul Cultural	PR NE 2021-2027, Buget de stat	€ 900.000,00	2023 - 2029
154	2. Oraș Competitiv și productiv	2.1 Infrastructură publică de calitate	SUCEAVA	Lucrări de plombare și chituiră zidărie, restaurare contraescarpă și pod de acces la Cetatea de Scaun a Sucevei	Muzeul Național al Bucovinei, Primăria Municipiului Suceava	PR NE 2021-2027, Buget de stat	€ 2.800.000,00	2023 - 2029
155	2. Oraș Competitiv și productiv	2.1 Infrastructură publică de calitate	SUCEAVA	Restaurarea și reabilitarea Casei Memoriale "Simion Florea Marian"	Muzeul Național al Bucovinei, Primăria Municipiului Suceava	PR NE 2021-2027, Buget de stat	€ 2.150.000,00	2023 - 2029
156	2. Oraș Competitiv și productiv	2.1 Infrastructură publică de calitate	SUCEAVA	Un Muzeu de Artă pentru Comunitate	Muzeul Național al Bucovinei, Primăria Municipiului Suceava	PR NE 2021-2027, Buget de stat	€ 1.150.000,00	2023 - 2029
157	2. Oraș Competitiv și productiv	2.1 Infrastructură publică de calitate	SUCEAVA	Muzeul Satului Bucovinean - Conservarea și valorificarea patrimoniului arhitectonic tradițional din nord-estul României	Muzeul Național al Bucovinei, Primăria Municipiului Suceava	PR NE 2021-2027, Buget de stat	€ 5.000.000,00	2023 - 2029
158	2. Oraș Competitiv și productiv	2.1 Infrastructură publică de calitate	SUCEAVA	Reabilitare și modernizare infrastructură piețe din municipiul Suceava	Primăria Municipiului Suceava	Buget local, fonduri europene sau alte surse de finanțare	€ 1.000.000,00	2023 - 2030
159	2. Oraș Competitiv și productiv	2.1 Infrastructură publică de calitate	SUCEAVA	Construire grădiniță cu program prelungit la Școala Gimnazială nr. 1	Primăria Municipiului Suceava	PR NE 2021-2027 - P6, PNRR, buget de stat, buget local sau alte surse de finanțare	€ 1.500.000,00	2023 - 2027
160	2. Oraș Competitiv și productiv	2.1 Infrastructură publică de calitate	SUCEAVA	Construire sală de sport la Școala Gimnazială nr. 4	Primăria Municipiului Suceava	PR NE 2021-2027 - P6, PNRR, buget de stat, buget local sau alte surse de finanțare	€ 1.500.000,00	2023 - 2027
161	2. Oraș Competitiv și productiv	2.1 Infrastructură publică de calitate	SUCEAVA	Construire sală de sport la Școala Gimnazială nr. 8 Suceava	Primăria Municipiului Suceava	PR NE 2021-2027 - P6, PNRR, buget de stat, buget local sau alte surse de finanțare	€ 1.500.000,00	2023 - 2027
162	2. Oraș Competitiv și productiv	2.1 Infrastructură publică de calitate	SUCEAVA	Reabilitarea, modernizarea și echiparea infrastructurii educaționale pentru învățământul profesional și tehnic la Colegiul Tehnic Samuil Iospeșcu și adaptarea sistemului de educație la evoluția tehnologică	Primăria Municipiului Suceava	PR NE 2021-2027 - P6, buget local	€ 3.100.000,00	2022 - 2027
163	2. Oraș Competitiv și productiv	2.1 Infrastructură publică de calitate	SUCEAVA	Reabilitarea, modernizarea și echiparea infrastructurii educaționale pentru învățământul profesional și tehnic la Colegiul Tehnic Alexandru Ioan Cuza și adaptarea sistemului de educație la evoluția tehnologică	Primăria Municipiului Suceava	PR NE 2021-2027 - P6, buget local	€ 2.200.000,00	2022 - 2027
164	2. Oraș Competitiv și productiv	2.1 Infrastructură publică de calitate	SUCEAVA	Construire Grădiniță cu program prelungit în cartierul Obcini	Primăria Municipiului Suceava	PR NE 2021-2027 - P6, PNRR, buget de stat, buget local sau alte surse de finanțare	€ 1.500.000,00	2023 - 2027
165	2. Oraș Competitiv și productiv	2.1 Infrastructură publică de calitate	SUCEAVA	Extinderea pe verticală (mansardare) și dotare a clădirii Școlii Gimnaziale Miron Costin Suceava și adaptarea sistemului de educație la evoluția tehnologică	Primăria Municipiului Suceava	PR NE 2021-2027 - P6, buget local	€ 1.550.000,00	2022 - 2027
166	2. Oraș Competitiv și productiv	2.1 Infrastructură publică de calitate	PATRAUȚI	Modernizare sistem de iluminat public în comuna Pătrăuți, județul Suceava	Primăria comunei Pătrăuți	Buget local, AFM, fonduri europene	€ 1.000.000,00	2023 - 2026
167	2. Oraș Competitiv și productiv	2.1 Infrastructură publică de calitate	PATRAUȚI	Crearea și dezvoltarea platformelor digitale de învățare și crearea de biblioteci virtuale	Primăria comunei Pătrăuți	Buget local, PNRR și alte surse	€ 65.000,00	2023 - 2026
168	2. Oraș Competitiv și productiv	2.1 Infrastructură publică de calitate	PATRAUȚI	Extinderea și modernizarea sistemului de supraveghere stradal	Primăria comunei Pătrăuți	Buget local, PNRR și alte surse	€ 60.000,00	2023 - 2026
169	2. Oraș Competitiv și productiv	2.2 Valorificarea terenurilor și clădirilor pentru investiții strategice	SUCEAVA	Parc fotovoltaic	Primăria Municipiului Suceava	Buget local, fonduri europene sau alte surse de finanțare	€ 20.000.000,00	2023 - 2030
170	2. Oraș Competitiv și productiv	2.2 Valorificarea terenurilor și clădirilor pentru investiții strategice	SUCEAVA	Reabilitare Curtea Domnească	Primăria Municipiului Suceava	PR NE 2021-2027 - P7, buget stat, buget local sau alte surse de finanțare	€ 6.500.000,00	2022 - 2029
171	2. Oraș Competitiv și productiv	2.2 Valorificarea terenurilor și clădirilor pentru investiții strategice	SUCEAVA	Aqua Park în cadrul Complexului Sportiv din Municipiul Suceava	Primăria Municipiului Suceava	PR NE 2021-2027 - P7, buget stat, buget local sau alte surse de finanțare	€ 15.000.000,00	2022 - 2029
172	2. Oraș Competitiv și productiv	2.2 Valorificarea terenurilor și clădirilor pentru investiții strategice	SUCEAVA	Parc fotovoltaic plutitor flotant Dragomirna	Primăria Municipiului Suceava	Buget local, fonduri europene sau alte surse de finanțare	€ 15.000.000,00	2023 - 2030

173	2. Oraș Competitiv și productiv	2.3 Incurajarea inovatiei, a start-up-urilor și forta de munca calificata	SUCEAVA	Înființare Parc Industrial	Primăria Municipiului Suceava	Buget local, fonduri europene sau alte surse de finanțare	€ 15.000.000,00	2023 - 2030
174	2. Oraș Competitiv și productiv	2.3 Incurajarea inovatiei, a start-up-urilor și forta de munca calificata	SUCEAVA	Tehno Park Bucovina – Centru suport pentru promovarea inovării. Facilitarea investițiilor tehnologice: TLC, IOT, automatizare, inteligență artificială	Primăria Municipiului Suceava	Buget local, fonduri europene sau alte surse de finanțare	€ 5.100.000,00	2023 - 2030
175	2. Oraș Competitiv și productiv	2.3 Incurajarea inovatiei, a start-up-urilor și forta de munca calificata	SUCEAVA	Acordare facilități fiscale pentru mediul de afaceri	Primăria Municipiului Suceava	Buget local	€ 1.000.000,00	2021 - 2030
176	2. Oraș Competitiv și productiv	2.3 Incurajarea inovatiei, a start-up-urilor și forta de munca calificata	SUCEAVA	Centru Multifuncțional Dragomirna – HUB de inovare tehnică și cercetare științifică	Primăria Municipiului Suceava	Buget local, fonduri europene sau alte surse de finanțare	€ 5.000.000,00	2023 - 2030
177	2. Oraș Competitiv și productiv	2.3 Incurajarea inovatiei, a start-up-urilor și forta de munca calificata	SUCEAVA	Creare/modernizare infrastructură de afaceri	Primăria Municipiului Suceava	Buget local, fonduri europene sau alte surse de finanțare	€ 3.000.000,00	2023 - 2030
178	2. Oraș Competitiv și productiv	2.3 Incurajarea inovatiei, a start-up-urilor și forta de munca calificata	SUCEAVA	Elaborare strategii de dezvoltare antreprenorială pentru tineri	Primăria Municipiului Suceava	Buget local, fonduri europene sau alte surse de finanțare	€ 100.000,00	2023 - 2026
179	2. Oraș Competitiv și productiv	2.3 Incurajarea inovatiei, a start-up-urilor și forta de munca calificata	SUCEAVA	Realizare platformă pentru transfer de informații în sprijinul facilitării accesului consumatorilor din municipiul Suceava la produse alimentare locale, prin construirea unei platforme digitale GUST de Suceava (Acronim: Gust de Suceava)	ONG, Primăria Municipiului Suceava	Buget Local -Primăria Municipiului Suceava, conform Legii nr. 350/2005	€ 25.000,00	2023 - 2026
180	2. Oraș Competitiv și productiv	2.3 Incurajarea inovatiei, a start-up-urilor și forta de munca calificata	SUCEAVA	Modernizarea infrastructurii turismului la nivelul Municipiului Suceava	Primăria Municipiului Suceava	Buget local, fonduri europene sau alte surse de finanțare	€ 500.000,00	2021 - 2030
181	2. Oraș Competitiv și productiv	2.3 Incurajarea inovatiei, a start-up-urilor și forta de munca calificata	SUCEAVA	Promovarea Municipiului Suceava capitală a Bucovinei	Primăria Municipiului Suceava	Buget local, fonduri europene sau alte surse de finanțare	€ 120.000,00	2021 - 2030
182	2. Oraș Competitiv și productiv	2.3 Incurajarea inovatiei, a start-up-urilor și forta de munca calificata	SUCEAVA	Sprijinirea producătorilor locali pentru îmbunătățirea capacității de acces pe piața alimentară a municipiului Suceava	Primăria Municipiului Suceava	Buget local, fonduri europene sau alte surse de finanțare	€ 100.000,00	2021 - 2030
183	3. Oraș Just și Incluziv	3.1 Accesul facil al tuturor la servicii publice	SALCEA	Extinderea sistemului de supraveghere video	Primăria Orașului Salcea	Bugetul Local, Fonduri europene, Fonduri guvernamentale, PR NE 2021-2027, alte surse	€ 500.000,00	2023 - 2030
184	3. Oraș Just și Incluziv	3.1 Accesul facil al tuturor la servicii publice	ADANCATA	Înființare rețea de alimentare cu apă, canalizare și distribuție gaze naturale în comuna Adâncata	Primăria comunei Adâncata	Buget local, fonduri europene sau alte surse de finanțare	€ 1.100.000,00	2021 - 2030
185	3. Oraș Just și Incluziv	3.1 Accesul facil al tuturor la servicii publice	BOSANCI	Înființare rețea de gaze naturale în satul Cumpărătura	Primăria comunei Bosanci	Buget local, S.C. DELGAZ GRID S.A sau alte surse de finanțare	€ 1.221.643,00	2023 - 2030
186	3. Oraș Just și Incluziv	3.1 Accesul facil al tuturor la servicii publice	IPOTEȘTI	Sistem de alimentare cu apă și canalizare comuna Ipotești	Primăria comunei Ipotești	Buget local, fonduri europene sau alte surse de finanțare	€ 1.000.000,00	2023 - 2030
187	3. Oraș Just și Incluziv	3.1 Accesul facil al tuturor la servicii publice	SALCEA	Extinderea rețelei de apă și canalizare	Primăria Orașului Salcea	Programul Operațional Infrastructură Mare	€ 2.000.000,00	2023 - 2030
188	3. Oraș Just și Incluziv	3.1 Accesul facil al tuturor la servicii publice	SALCEA	Implementare sistem eficient de colectare selectivă și gestionare a deșeurilor (construire centru de colectare, dotarea cu utilajele corespunzătoare și achiziționare europubele și eurocontainere)	€ 1.000.000,00	Bugetul Local, Fonduri europene, Fonduri guvernamentale, PR NE 2021-2027, alte surse	€ 1.000.000,00	2023 - 2030
189	3. Oraș Just și Incluziv	3.1 Accesul facil al tuturor la servicii publice	SALCEA	Introducere rețea de gaze naturale în loc. Văratec și Prelipca	Primăria Orașului Salcea	Anghel Saligny	€ 2.650.000,00	2023 - 2030
190	3. Oraș Just și Incluziv	3.1 Accesul facil al tuturor la servicii publice	SUCEAVA	Modernizare sistem de hidranți exteriori de incendiu de la nivelul municipiului Suceava	Primăria Municipiului Suceava	Buget local, fonduri europene sau alte surse de finanțare	€ 1.200.000,00	2023 - 2030
191	3. Oraș Just și Incluziv	3.1 Accesul facil al tuturor la servicii publice	SUCEAVA	Reabilitarea și extinderea sistemului de alimentare cu apă potabilă și a sistemului de canalizare, evacuare a apei pluviale din municipiul Suceava și zona urbană funcțională	Primăria Municipiului Suceava și UAT-uri din ZUF	Buget local, fonduri europene sau alte surse de finanțare	€ 5.000.000,00	2021 - 2030
192	3. Oraș Just și Incluziv	3.1 Accesul facil al tuturor la servicii publice	MITOCU DRAGOMIRNEI	Înființare sistem centralizat de alimentare cu gaze naturale în comuna Mitocu Dragomirnei, județul Suceava	Primăria comunei Mitocu Dragomirnei	Anghel Saligny, PR NE 2021-2027 , PNRR, POIM.	€ 8.240.000,00	2023 - 2030
193	3. Oraș Just și Incluziv	3.1 Accesul facil al tuturor la servicii publice	MOARA	Înființare rețea de apă și canalizare și modernizarea rețelelor existente	Primăria comunei Moara	Buget local, fonduri europene sau alte surse de finanțare	€ 10.000.000,00	2023 - 2030

194	3. Oraș Just și Incluziv	3.1 Accesul facil al tuturor la servicii publice	SUCEAVA	Continuarea parteneriatului cu Asociația "Lumină Lină" Suceava în vederea cofinanțării Centrului de Zi Sfânta Vineri, Centrul Social de Noapte și reinsertie socială, pentru persoanele fără adăpost din Suceava	Primăria Municipiului Suceava	Buget local / Buget furnizor	€ 700.000,00	2021 - 2030
195	3. Oraș Just și Incluziv	3.1 Accesul facil al tuturor la servicii publice	SUCEAVA	Continuarea parteneriatului cu Asociația Sf.Ioan cel Nou de la Suceava prin cofinanțarea serviciului de îngrijire la domiciliu pentru persoanele vârstnice	Primăria Municipiului Suceava	Buget local / Buget furnizor	€ 350.000,00	2021 - 2030
196	3. Oraș Just și Incluziv	3.1 Accesul facil al tuturor la servicii publice	SUCEAVA	Continuarea parteneriatului cu Fundația Filantropică FARA -Centrul de Recuperare Emanuel Suceava – pentru susținerea copiilor cu nevoi speciale	Primăria Municipiului Suceava	Buget local / Buget furnizor	€ 350.000,00	2021 - 2030
197	3. Oraș Just și Incluziv	3.1 Accesul facil al tuturor la servicii publice	SUCEAVA	Dotarea și modernizarea Serviciului de Ambulanță Suceava	Primăria Municipiului Suceava	Buget local, fonduri europene sau alte surse de finanțare	€ 1.500.000,00	2023 - 2026
198	3. Oraș Just și Incluziv	3.1 Accesul facil al tuturor la servicii publice	SUCEAVA	Construire/ modernizare/ reabilitare centre de socializare și recreere pentru persoanele vârstnice	Primăria Municipiului Suceava	Buget local, fonduri europene sau alte surse de finanțare	€ 2.500.000,00	2023 - 2030
199	3. Oraș Just și Incluziv	3.1 Accesul facil al tuturor la servicii publice	SUCEAVA	Realizare structuri pentru furnizarea de servicii medicale de urgență/permanentă în cartierele periferice: Ițcani, Burdujeni Sat, Tinereții	Primăria Municipiului Suceava	Buget local, fonduri europene sau alte surse de finanțare	€ 2.000.000,00	2023 - 2030
200	3. Oraș Just și Incluziv	3.1 Accesul facil al tuturor la servicii publice	ȘCHEIA	Extindere sistem de distribuție gaze în comuna Șcheia;	Primăria comunei Șcheia	Buget local, fonduri europene sau alte surse de finanțare	€ 700.000,00	2023 - 2030
201	3. Oraș Just și Incluziv	3.1 Accesul facil al tuturor la servicii publice	SUCEAVA	Construire de locuințe sociale/de necesitate/pentru tineri/pentru specialiști în sănătate și învățământ în municipiul Suceava	Primăria Municipiului Suceava	Buget local, fonduri europene sau alte surse de finanțare	€ 7.300.000,00	2023 - 2030
202	3. Oraș Just și Incluziv	3.1 Accesul facil al tuturor la servicii publice	PATRAUȚI	Extindere sistem de canalizare menajeră în comuna Pătrăuți	Primăria comunei Pătrăuți	Buget local, fonduri europene sau alte surse de finanțare	€ 1.000.000,00	2023 - 2030
203	3. Oraș Just și Incluziv	3.2 Implicarea societății civile și a cetățenilor în dezvoltarea urbană	SUCEAVA	Amenajarea unui spațiu dedicat exclusiv tinerilor în Municipiul Suceava (Centru de Tineret Municipal)	Primăria Municipiului Suceava	Buget local, fonduri europene sau alte surse de finanțare	€ 350.000,00	2023 - 2030
204	3. Oraș Just și Incluziv	3.2 Implicarea societății civile și a cetățenilor în dezvoltarea urbană	SUCEAVA	Consultarea anuală a tinerilor prin intermediul Consiliului Consultativ pe Probleme de Tineret constituit la nivelul municipiului Suceava și menținerea constantă a legăturii cu societatea civilă	Primăria Municipiului Suceava	Buget local, fonduri europene sau alte surse de finanțare	€ 5.000,00	2023 - 2030
205	4. Oraș Bine Guvernat	4.1 Digitalizarea Administrației Publice	BOSANCI	Implementarea sistemului de informare și plată a taxelor în sistem on line	Primăria comunei Bosanci	POR 2021 - 2027 Prioritatea 2 a(iii)	€ 10.000,00	2023 - 2026
206	4. Oraș Bine Guvernat	4.1 Digitalizarea Administrației Publice	SUCEAVA	Digitalizare unități de învățământ	Primăria Municipiului Suceava	Buget local, fonduri europene sau alte surse de finanțare	€ 2.000.000,00	2023 - 2026
207	4. Oraș Bine Guvernat	4.1 Digitalizarea Administrației Publice	SUCEAVA	Digitalizarea administrației publice prin îmbunătățirea serviciilor online de la nivelul municipiului Suceava	Primăria Municipiului Suceava	POR NE 2021-2027 P2, PNRR, Buget local, Alte surse	€ 1.500.000,00	2023 - 2030
208	4. Oraș Bine Guvernat	4.1 Digitalizarea Administrației Publice	SUCEAVA	Digitalizarea administrației publice în vederea creșterii interacțiunii cu cetățeanul și mediul de afaceri	Primăria Municipiului Suceava	POR NE 2021-2027 P2, PNRR, Buget local, Alte surse	€ 1.350.000,00	2023 - 2030
209	4. Oraș Bine Guvernat	4.1 Digitalizarea Administrației Publice	SUCEAVA	Creare aplicații de promovare Complex Comercial Bazar	Primăria Municipiului Suceava	Buget local, fonduri europene sau alte surse de finanțare	€ 10.000,00	2023 - 2026
210	4. Oraș Bine Guvernat	4.2 Reducerea birocrăției și adaptarea serviciilor la nevoile cetățeanului	SUCEAVA	Realizarea unui Plan multianual pentru lucrări necesare de întreținere/mentenanță a rețelei pietonale/stradale, cu prioritizare în funcție de zonă, complexitate și resurse financiare necesare	Primăria Municipiului Suceava	Buget local, URBACT/INTERREG, fonduri europene sau alte surse de finanțare	€ 90.000,00	2023 - 2030
211	4. Oraș Bine Guvernat	4.2 Reducerea birocrăției și adaptarea serviciilor la nevoile cetățeanului	SUCEAVA	Creare birou unic pentru cetățeni	Primăria Municipiului Suceava	Buget local, fonduri europene sau alte surse de finanțare	€ 35.000,00	2023 - 2030